

С

С. с 1) 21. слово ћирилице, у ст. сл. азбуци »слово«; 24. у латиници (S, s). 2) безвучни пискави сугласник. 3) S, знак за хем. елемент сумпор. 4) скраћеница за југ (енгл. south, нем. Süd, фрц. sud, код нас J). 5) S или s, у формалној логици ознака за субјект суда.

САБА, град и краљевина у јн. Арабији, чија краљина Балкида долазила у посету Саломону.

САБАЊЕЈЕВ Леонид (* 1881.), рус. композитор и музиколог.

САБАТ (јевр.: одмор), субота, 7. јевр. дан, од петка увече до суботе увече, одређен за одмор (Мојсије II, 20).

САБАТАЈ Ц'ви (1626.-1676.), јевр. занесњак, осн. секте сабатијана, издавао се за месију; прешао у → ислам; има још присталица у Солуну.

САБАТИЈЕ Луј (Sabatier, 1839.-1901.), фрц. прот. теолог, писао о фла. религије.

САБАТИНИ 1) Андреа (1480.-1545.), ит. сликар. Рафаелов ученик; радио махом мадоне. 2) Лоренцо (1533.-1577.), ит. сликар; највећи успех постигао у фрско сликарству; гл. дела: Победа вере над безверјем, Христос у гробу.

САБАХ (ар.), јутарња молитва мусл., врши се у зору.

САБЕЈЦИ, ст. ар. племе, настањено у краљевини Сабн; њихов дијалект сачуван у ј.-ар. натписима.

САБЕЛИ, група племена у ст. Ит., настањени на ср. Апенинима; обухватала: Сабине, Пицентине, Лукане, Самнићане итд.

САБИНИ, Сабинјани, ст. племе у Ит., настањено с. од Латина; покорили их Римљани 220. пре Хр.

САБИНСКЕ ПЛАНИНЕ, у ср. Ит.; највиши врх 2 156 м.

САБИРАЊЕ, сабираци → рачунске радње.

САБИР Марин (1860.-1923.), јавни бележник, песник и књиж. критичар, у поезији мистик; збирка песама Тренуди, путопис Јурд; књиж. студије: Реалистичка књиж. и рус. роман, Социјално питање и уметност.

САБЉА, хладно сечно или сечно-бодно оружје, израђено од челика, са дужином сечева 80-95 см; укупна тежина с. 1-2 кг; гл. делови: сечиво, балчак и рукобрај, а све стављено у канију (кориче).

САБЉАР Мијо (1790.-1865.), археолог; као офичир у Далм. и на Кордуну скупљао разне старине и минер. и бот. предмете; по одласку у пенз. 1 од осн. Нар. музеја у Загребу (1846.), за чији напредак много учинио.

САБЉАРКА (*Recurvirostra avocetta*), врста шључке танког, пљоснатог, нагоре повијеног кљуна; перје црно и бело; пораст преко 40 см; живи крај морских обала Евр.

САБЉИЧИЦА (*Gladiolus*, фам. *Iridaceae*), вишегол. биљка; обликом погсећа на перунуку; има подземно, кртеласто стабло слично луку; постоји до 150 врста, већином из Капљада; од њих се *G. psittacinus*, *G. sardinalis* и више хибрида често гаје као украсне; код нас расту *G. communis*, *G. illyricus*, *G. setigum* и *G. imbricatum*.

САБО Ђуро д-р (* 1875.), историчар и археолог; служио као средњешк. наставник, повереник за чување старина и директор музеја за ум.; написао више стручних дела, нарочито о нашим средњев. градовима.

САБОР 1) нар. скуп; некад полит. тело које одлучивало о јавним пословима, данас нар. скуп о црк. слави. 2) код Хрв. назив за народну скупштину. С. у средњев. држави, сваки скуп, па и незаконит (с. себара забрањен Душановим зак. под претњом казне); у ужем смислу с. вел. црк. и држ. скупштине; с. читање нац. црк. којем присуствовала и световна лица, називао се вел. с. и решавао о сузбијању јереси, о општим црк. питањима; с. појединач. ман. њихови аутономни органи. Државни с. назива се српски с. или Земље српске; 1. с. падају у доба Немање; за време Душана било их најмање 10; на с. Душан крунисан за цара, с. усвојио Душанов законик итд.; на држ. с. учествовали вла-

далац, црк. поглавар, свештенство и властела; с. био надлежан за промене на престолу, одређивање престолонаследника, крунисање за краља и цара, за постављење поглавара црк. и даривање земље црк., за потврду појединачних повластица, за суђење по земљишним споровима ради заштите влашћених црк. поседа, за одлучивање о рату и миру. С. св. архијерејски, састављају сви епархиски архијереји под претседништвом патријарха; највише јерарх. претседништво, црк. законод. власт у пословима вере, богослужења, црк. поретка, унутр. уређења црк., врх. судска власт за несугласице између Синода и архијереја, архијереја и патријарха, за патријархове канонске кривице; суди у 2. степену предмете које Синод судио у првом; С. с. а. тумачи учење прав. црк., већа о одбрани и ширењу вере, оснива богосл. шк., канонизује светитеље. тумачи каноне, оснива ман. заводе за израду црк. потреба, бира ректоре богословија итд. (→ Устав Срп. прав. црк. од 16./11. 1931.). С. соколски, одржава се сваких 5-7 год. према потреби, као највиша инстанција која регулише односе соколства према др. установама, формулише принципе сок. рада, доноси устав, правила и правилнике; 1. с. одржан на Видовдан у Н. Саду 1919. 2. 1924. у Загребу; чешко соколство одржало досада 6 с.

САБОТАЖА (фрц.) 1) хотимично и намерно кварење или уништавање машина, алата и материјали рада од стране радника за време штрајка, да би се послодавци натерали да прихвате њихове захтеве; 1 од борбених средстава анархиста које они препоручују радницима не само за време штрајка по и за време рада, 2) у обичном смислу: избегавање да се изврши неки посао или нека наредба са циљем да се тим причини штета послодавцу или наредбодавцу.

САВА, највећа и најдужа од свих р. које целом дужином теку кроз Југосл. (712 км); постаје од С. долинке и С. Бохињке, које се састају код варошице Радовлице; код Загреба улази у Паванску Низију и тече њеним ј. ободом, широком равницом Посавине; за пароброде пловна до Сиска; веће притоке: Купа, Уна, Врбас, Босна и Дрина с д., Лоња и Босут с л. стране; улива се у Дунав код Београда. С. Бохињка, д. саставница С. извије из пећине на ј. подножју Триглава, где се водопадом од 60 м стропштава у корито; до Бохињског Ј., у које се улива, зове се



Савица, а потом, као његова отока, С. Б. (на сл.: водопад Савице). С. Долинка, л. саставница С. извије на Јулијским Алпима под именом Надиже; после кратког тока понире, па се код Ратеча поново јавља под именом С. Д.

САВА 1) св. (око 1174.-1235.), први срп. архиеп. (1219.-1233.) и просветитељ, најмлађи син вел. жупана Ст. Немање; на крштењу добио име Растко; од младости волео књ. и развијање; одушевљен причањима светогорских монаха који долазили на двор његова оца, побегао с 1 калуђером у рус. ман. у Св. Гори (око 1192.), а одатле прешао у грч. ман. Ватопед; крајем 1197. дошао код њега у Ватопед и отац му Немања (као монах Симеон), с којим обновио ст., давно напуштени ман. Хиландар, који у току целог ср. в. био шк. за срп. калуђере, а уједно и најразвијеније срп. књиж. средште; у њему провео извесно време с оцем, а после очеве смрти (13./2. 1200.) повукао се у мучалницу у Кареји, коју сам подигао у средишту светогор. општине (1199.); за живот у њој написао строг



праниплик (Карејски тилик), а за Хиландар



превасо и прерадио типик дариград. Евергетидског ман.; у Св. Гори остао до краја 1207.; за то време у спољном свету догодиле се крупне промене: његова браћа Стеван и Вукан водили огорчене борбе око престола; у Цариграду образовано Лат. царство (1204.), лат. витезови посели Солун, продрли у Св. Гору и учинили живот у њој доста тешким; њега то нагнало да се врати у отаџбину почетком 1208.; пошто измирио браћу на монтима С. Немање, сам храмно мошти очеве у ман. Студенци, у којем се и сам настанио; у Србији био не само светник већ и непосредни дипломатски посредник брату Стевану и у 2-3 маха свршавао вешто и енергично ствари у његову корист; тек кад Стеван примио краљ. круну од папе (1217.), вратио се у Св. Гору, а одатле отишао у Никеју, где се налазили виз. цар и васеленски патријарх; од њих добио дозволу за срп. архиеп., која постала самостална и био сам посвећен за архиеп. (1219.); по повратку у Србију узео за седиште архиеп. ман. Жичу, нову задужбину брата Стевана, и отпочео организацију срп. црк.; осн. 7 нових еп.; у Призрену сменио Грка владиком и довео Србина; поделио мудро нове еп.; приближио црк. народу и дао јој нач. карактер, везао је тесно с држ. и учинио носоцем држ. идеје и традиције; то му најкрупнија ист. заслуга; сем тога деловао непосредно у народу проповедима и поукама; пишуми тилик за ман. Студенци изразио веома осећајно и књиж. лепо срочено житије свога оца, које претставља 1. и веома добар рад раније срп. књиж. шк.; добра му и служба св. Симеону, коју изразио у Студенци за непосредну потребу црк. и култ његова родитеља; после смрти брата Стевана (око 1227.), незадовољан новим стањем у Србији, отишао на И да обиђе св. места; ситуација се није много поправила ни кад се отуд вратио; краљ Радослава потиснуо млађи брат Владислав, зег буг. цара Јована Асена II; изгледа да Асен замолно С. да изрази код њ. патријарха признање буг. патријаршије; стога опет напустио Србију (1233.) и кренуо на И у Александрију, Антиохију, Јерусалим и Никеју; по повратку свратио у Буг. и умро на Асенову двору (14./I. 1235.); тело му пренесено 1237. у нови ман. Милешеву, задужбину краља Владислава, где лежало до 1594., кад га Синан-паша, киван да уништи везе између традиције ст. срп. црк. и држ. и тежње за њиховом обновом, за којом сви Срби жудели; значај св. С. у срп. култури огроман: свесно ударио темељ срп. национализму, сједињено црк. и држ., дао црк. карактер нар. ствари, а свештенству нар.-верски циљ; поред тога временски и стварно био 1 од првих наших књиж., стога стекао вел. популарност у нар.; црк. га прогласила за светитеља, а народ га слави и помиње као непосредног просветитеља и цивилизатора; ни за 1 лице из наше прошлости, сем Краљевића Марка, није везано у нар. више предања; идеја светосавске црк. свегила Србима за време робовања под Тур. и Аустро-Мађ. и претстављала, све до данас, 1 од најактивнијих живих сила у нар. 2) С. II, срп. архиеп. (1263.-1271.), 4. син Стевана Првовенчаног; заклужерно се у Св. Гори, био прво еп. у Захумљу. 3) С. III, срп. архиеп. (1309.-1316.). помагао краљу Милутину при обнављању и подизању црк. и ман. 4) С. IV., срп. патријарх (1354.-1375.), раније игуман у Хиландару, доживео слом срп. царства и катастрофу на Марици; под тим утисцима пристао на измирење између грч. и срп. патријаршије. 5) Инок, изразио 1. срп. буквар, штампан у Млецима (1507.); о писцу се иначе не зна ништа. 6) Освећени св. († 531.), архимандрит лавре Јерусалимске, творач богослужбеног правила (→ тилик), које и данас у употреби; слави се 5./12. 7) Седмочисленик, 1 од ученика Меодијевић. 8) → Петровић. 9) Хиландарац (1837.-1912.), чешки калуђер и писац.

САВАНА (шп.), вегетација слична степској, са биљкама претежно ксерофилним и по којим дрветом или жбуном; трава висока 2-3 м; карактеристична за сухе области тропа у Амер. и Афр.; сточарске привр. површине.

САВАНА (Savannah) 1) град (100 000 ст.) и приста-

ниште у држави Џорџији (САД) на р. С., недалеко од Атланског Ок.; инд. дрвета, ткст. и хем. 2) р. у С. Амер., извире у Алингенским Па., а улива се у Атлански Ок.; дуга 725 км и пловна.

САВАОТ (јевр.), силац, војни; име којим библиј. проци називали Јехову.

САВАРДАК → дубирос.

САВАРИ, дравидска племена (око 500 000), растурана по разним обл. си. Индије; одлучно се омирала најезди Аријаца.

САВАРИ (Savary) 1) Жан-Жилјен-Минтел (1753.-1839.), фрц. политичар и књижевник; гл. дела: Рат Вандејана и шуала, О 18. бримеру. 2) Клод Етјен (1750.-1788.), фрц. оријенталист; гл. дела: Писма о Египту. Писма о Грчкој, Граматика књиж. и народног арабског језика.

САВАРОН Жан (1550.-1622.), фрц. правник и историчар, посланик у сталешкој скупштини (1614.); гл. дела: Хронологија сталешких скупштина, Краљева сувереност и његова држава.

САВАТИЈЕ, срп. патријарх († 1586.), из рода Соколовића који као такав дошао на пеки престо; основао ман. Пиву.

САВЕЗ 1) удружење више обично сродних уставна. 2) удружење двеју или више држава. С. банковних, осигуравајућих, трг. и инд. чиновника Југосл., синдикална организација прив. чин., осн. 1922. у Загребу и састављена од ранијих организација банк. чин. у Загребу, Љубљани, Сарајеву и Београду; циљ му заштита соц. и екон. интереса свих чланова. С. безбожника, међунар. организација осн. 1926. у Москви за борбу противу религије у свим земљама. С. главни срп. земљорадничких задруга → земљорадничке задруге. С. грађичких радника у Југосл., класна радничка организација за заштиту екон., соц. и култ. интереса својих чланова, осн. 1920.; састоји се од 5 савезних организација са седиштем у Београду, Загребу, Сарајеву, Љубљани и Н. Саду. С. задруга Срба привредника, осн. 1931. у кругу друштва «Привредник», да би његови питомци путем итеђе дошли до почетних средстава потребних за самосталан рад и имали осигуран, приступачан и јевтин кредит; крајем 1934. било 30 таквих задруга, које имале на уделама, сталној и обичној штедњи и у рез. фондима преко 15 мил. д. С. занатлијских задруга и удружења → Главни зом. савез зан. удружења Краљ. Југославије. С. Југословенских пчеларских друштва, осн. 1921. у Београду да концентрише акцију свих пчелара у држ. на ширењу и јачању рационалног пчеларства и заштити пчеларских интереса; организован као задруга, а у саставу му 10 мањих с. са 10 570 чланова. С. словенског соколства, осн. у Бечу 1908. ради што бине сарадње на свесл. идеји и ради чвршће организације и упознавања соколства; 1915. распустиле га аустр. власти, поново осн. у Варшави 1923., седиште у Прагу; управа се бира из свих учлањених с.; чланови: чсл., јсл., пол., рус.-загранично и буг. сокол. С. школа Краљ. Југосл., врховна инстанција сок. организација у Југосл. са седиштем у Београду, осн. Законом од 5./12. 1929., којим за старешину одређен тадањи наследник престола Краљ. Југосл.; остале чланове управе именују мин. просв. и мин. вој. и морнарице у споразуму с претседником мин. свега; има тхн., просв., здравствена, стат. и привр. отсеке органи: гл. скупштина, одбор делегата жупа, збор жупских начелника; стално води послове извршни одбор; тхн. послове воде савезни начелник (додељна му 3 заменика) и с. надлежност, чији помоћни орган тхн. одбор, а саветодавни орган збор жупских начелника; све послове просвећивања чланства води савезни просв. одбор, којем подређени жупски просв. одбори. С. спортијских савеза, највеће сп. тело, у које зачлањени сви спортеки с. у Југосл., седиште у Загребу. С. удружења трговаца, Зак. о рдњама (§ 363.) дозвољала → удружењима трг. да могу приступити као чланови у савезне организације, основане по Зак. о удружењима, зборовима и договорима у циљу унапређења привреде; ове савезне органи. нису обавезне; у Југосл. има неколико оваквих с. С. хрватских обртника, слободна организација хрв. занатлија, осн. 1903.; с. свој рад проширио делом на Војводину; издаје орган Обртнички весник.

САВЕЗИ КРАЉЕВИНЕ ЈУГОСЛАВИЈЕ: 1. с. склоплен с ЦР 14./8. 1920. с циљем: ближа сарадња између 2 сл. државе и одбрана стања створеног уговорима о миру; овај 2. циљ имао и с. с Рум. склопљен 7./7. 1921.; с. Југосл., ЦР и Рум. добио исцурларни назив Мала антанта; показао се као одличан инструмент мира у ср. Евр.; сем тога Југосл. склопила с. с Фрц., потписан и објављен 11./11. 1927.; краљ Александар створио 1934. тешку сарадњу и споразум с Тур. и Грч. као базу за 1

нови балк. с.; пакт пријатељства склопљен с Ит. 1924. није донео жељене резултате, првенствено због ит. нелојалности; стога напуштен.

САВЕЗНЕ ДРЖАВЕ, федерације, конфедерације, државе удружене у савез, а с. управа непосредно утиче само на државе чланице савеза.

САВЕЗНИК, члан савеза, друг.

САВЕЗНИЧКИ РАТ 1) у ст. Грч. р. између Атине и њених савезника (358.-356. пре Хр.), који се свршио признањем независности атинским савезницима. 2) у ст. Ит. р. између Рима и његових савезника Италика (90.-88. пре Хр.); завршен давањем рим. права савезницима.

САВЕЛИЈЕ, савелијанство, хришћ. јерес у 3. в. учила погрешно о св. Тројници.

САВЕСНОСТ, осећање савести, поступање по савести: у праву с. може бити: субјективна (недостатак спести о противправности) или објективна (немогућност сазнавања за противправност). Савесна државина је кад држалац не зна ништа је из околности могло дознати да ствар није његова; такав држалац не одговара за употребу, уживање па и уништење ствари.

САВЕСТ, свест коју 1 особа има о оним нормативним зак. које усвојила и по којим цени себе, др. људе и њихова дела; према прир. тих норма и оних вредности које се на основу њих цене разликујемо: етичку, естетичку и логичку с. Грижа с., осећање које потиче из сазнања да смо у свом делању повредили норме своје етике или естетике, или логике.

САВЕТ 1) мишљење и упутства за неки суд, одлуку или поступак. 2) скуп лица која расправљају о нечему. 3) саветодавно тело. С. ветеринарски, део Одељења за ветеринарство у Мст. пољопр.; даје мишљења по питањима из целе струке и нарочито о унутарњем и међунар. промету стоке и сточних производа. С. гл. просветни → Главни просветни савет. С. државни → Државни савет. С. за професионалну наставу, саветодавно тело при Мст. трг. и инд. за питања трг., инд. и зан. наставе; постојао још у предратној Краљевини Србији. С. министарски → Министарски савет. С. породични → породича. С. професорски, највише адм. тело у срп. С. санитетски → санитет. С. стручњачка за ауторско право, осн. при Мст. просвете; даје судовима мишљења о примени ауторског права.

САВЕТНИК 1) члан неког с. 2) виши чиновник у неком мст. или бановини. С. посланства, дипломатско-конзуларни чиновник дипломатског заступништва; јед. с. п. чиновници 4. и 3. групе, постављају се и премештају краљевим указом.

САВИН Ристо (* 1859.), композитор, официр; композовао: 3 опере (Лена Вида, Господетски сеп. Матија Губец), балет Чајна дунчика итд.

САВИНА, ман. код Херцеговог, највећи и најугледнији ман. тог краја; најстарија црк., по којој добио име ман., посвећена св. Сави; нови ман. развио се крајем 17. в., кад му добегли 1693.-1694. калуђери из разрушеног требињског ман. Тврдоша, који са собом донели црк. књ. и многе ствари; нова ман. црк. грађена 1777.-1779.

САВИНКОВ

Борис (1870.-1924.), рус. револуционар и писац (псеуд. В. Рошнин); штампао романе: Оно што није било,

Бледи коњ, Коњ врали и др., у којима износи проблеме о моралној допустивости терора.

САВИЊА, л. притока Саве, извире из Камнишких Алпа; дуга 98,7 км, после кратког тока стропоштава се високом (120 м) Рипкиним водопадом и понире, теће подземно 6 км и понова избија из врела; протиче кроз Пељско Поље и у Саву се улива код Зидног Моста.

САВИЊИ Фридрих Карл (Savigny, 1770.-1861.), нем. правник, истакао се као правни писац и творца чет. правне школе; гл. дела: Историја рим. права у

ср. в., Систем данашњег рим. права, Облигационо право итд. С. начело: право се не прави већ постоји с народом.

САВИЊСКИ (КАМНИШКИ) АЛПИ, план. група ј. од и. дела Караванки (Драв. Бан.); малим делом и на аустр. тер.; највиши врх Гринтовец (2 558 м); глацијални трагови.

САВИТРИ, 1 од најпознатијих епизода из → Махашхарате; принцеза С. тип верне жене; и после смрти свог мужа Сатјаванта не напушта га, док му бог смрти не поврати живот.

САВИЊ 1) Божа (1862.-1927.), новинар; 1894. осн. дневни лист Мали журнал; писао полит. и соц. чланке, приповетке и романе; гл. дело: Владановштина. 2) Јоца (1847.-1915.), глумац и редитељ, пореклом Србин, од 1855. гл. редитељ минхенског Дворског поз., 1 од проналазача Шекспирове позорнице, подељене у 3 дела; одличан педагог глуме и чувен теоретичар поз. 3) Милан д-р (1845.-1930.), књаж., и секретар Матице срп. (1895.-1912.); писао много на срп. и нем.; приповетке, путописи и драме вису имали среће; извесан глас стекао као критичар; превео у стиху Гетеова Фауста и још неколико Гетеових ствари. 4) Миливоје (* 1876.), екон. писац; дао много чланака и књига о нашој инд. и занатима; гл. дела: Занати и индустрија у присаједињеним областима, Занати у ст. границама Краљевине Србије, Напа индустрија и занати. 5) С.-Ребац Аница д-р (* 1893.), ћерка → 3), књижевница; дала неколико занимљивих песама античког духа и интелектуалних особина и више стручних чланака и студија из клас. филозофије.

САВИЊКИ Лудомир (1854.-1928.), пољ. географ, проучавао глацијалне и карсне појаве у јед. динарској обл.

САВЛЕ → Павле.

САВОВ Батјо (* 1881.), буг. књижевник, једно време припадао групи сјамволита; дао новеле: Бабек, Отад Ињатије и романе: Чудни путник, Саули Бенгана. **САВОЈА, план, предео на Алпима, ј. од Женевског Јез. (Ји. Фрц.). Савајска династија, осн. у 11. в., од 1720. владала С. Војводином, од 1860. С. Краљевином, а отад Ит.; осн. је Умберто I Белоруки (1003.-1056.).**

САВОЈСКИ Евгеније, принц Евгеније (1663.-1736.), аустр. војсковођ, истакао се срећним војевањем с Тур.; славна његова победа код Сенте 1697., после које, у смелом залету, допро до Сарајева; одлучио рат 1716.-1718., победивши Турке код Петроварадина и Београда; 1718. склопио мир у Пожаревцу, веома повољан по Аустр., и упутио ту силу скоро за 2 в. на Б. П.

САВОНАРОЛА Ђироламо (1452.-1498.), пророчки надахнут аскет, силан говорник и проповедник реформе у ркат. црк., доминиканац у Фиренци; имао вел. утицај на пар.; 1491. понуђен му кардиналски чин, али га одбио; 1498. спаљен по наређењу папе Александра Борџије; претеча реформације; поред Проповеди написао вел. број теол. и полемичких дела на лат. и ит. и дао неколико збирки песама (→ сл.).

САВРЕМЕНА БИБЛИОТЕКА,

збирка значајних дела страних књижевности; излази од 1914. у Београду под уредништвом → Петровића П. М., који је и њен покретач; до сада има на 60 томова бираних високих мерилом, у савршеним књиж. преводима чиста језика и одлична стила, скоро стално с уводима које великом писао сам уредник; естетски опремана с ум. омотима које су за сваку књигу оригинално радили наши чувени уметници; као најбоља јед. едисија вршиња доминантан утицај на развој укуса читалачког света и на књиж. оријентисање за последњих 25 год. код нас.

САВРЕМЕНИК, месечни књиж. лист (1906.-1928.), који кренуто у Загребу Друштво хрв. књиж.; заступао модерну струју у књиж. и водио 1 време борбу с Матицом хрв.; до рата заступао јед. идеологију; после рата мењао правце.

САВРШЕНСТВО, стање које има све замишљене особине; највиши духовни и материјални ступањ; идеја о примерку неке врсте у којем би све одлике те врсте биле заступљене у својој потпуности.

САВСКА БАНОВИНА, полит. самоуправна обл. (38 985 км², 2 703 183 ст.), која обухвата углавном тер. Хрв. и Слав. с Међумурјем, делом Срема и острва Крком, Рабом и Пагом; већим делом јазика обл. (Посавина, Подравина, Покупље); веће план. на ЈЗ, у Хрв. карсту и Приморју (Велебит 1 798. В. Капела 1 533, Плетивца 1 694 м); у Јадр. М. од-





боде воду само понорнице (Лика, Гацка) и незнатне речнице ускок приморја, иначе сва припада сливу Црног М.; највеће р. Сава (с Купом) и Драва; кратке граничне токове имају Дунав, Мура и Уна; у Посавини и Подравини умерено-конт., у плани. делу на ЈЗ плато, а на уском приморју и острвима ерд. клима; стан. Јел. 93%, Немци 2,5%, Мађара 2,2%, Чсл., Руси и Пољаци 2,1%, и Ит. 0,2%; по вери: ркат. 79%, прав. 19%, др. 2%; пољопривреда у Посавини Подравини, Покупљу и другим равницама и карсним пољима (Личком, Гадком и Крбавском), а због пространих пањњака ту развијено и сточарство; риболов на морској обали, острвима и велим рекма; инд. разноврсна (гвожђарска, стакларска, ткст., хем., млинека и др.) и добро развијена; рудника у раду: 20 литвана, 8 мрког угља, 1 земног плина и 1 рудник гвожђа с топлинском (Топуск); жел. мрежа добро разграната, најважнија жел. пруга дуж Саве (од Новске до Београда двострук колосек); на мору паробродарски саобр. с најважнијим пристаништем у Сушак; речни паробр. саобр. на Сави (од Сиска) и Драви (од Барча); градови: Загреб (седипте бан.), Сушак, Вакар, Сењ, Карловац, Вараждин, Чаковец, Копривница, Крижевци, Бјеловар, Вировитица, Сисак, Петриња, Н. Градинка, Слав. Пожега, Слав. Брод, Осиек, Вуковар, Винковци.

САВСКИ МАРОФ, село код Загреба, фабр. алкохолта и квасца.

САГА, приповедачка проза сев. Германа, добро очувава код Исланд. насељеника.

САГИТА (Sagitta), једини претставник особене групе прва хемогната привидног и узаног тела, живи у мору; одличан пливац.

САГО (мањјски), животна намирница у облику округлих провидних зрнаца добијена из скроба с-пазме, која успева у тропским пределима (Малајска О., Индонезија, Цејлон и др.); из влажних скроба на нарочитим ситима добијају се округла зрнаца, која се загревањем преводу у с.

САГУДАТИ, Сагудеји, јекл. племе: били се насељили з. од Солуна и на Халкидици.

САГУНТ, ст. варош у Шп. коју освојио Ханибал 219. пре Хр. и тим назвао 2. пуњски рат.

САД, скраћеница за Сједињене Амер. Државе.

САД Донатјен Алфонс марки де (Sade, 1740.-1814.), фрц. писац, чија романи чувени по болесној бестидности, без књиж. вредности; Наполеон га као душевно болесног затворио у шарантоуску болницу; по њему → садизам.

САДАК (тур.), врста зубуна у зап. Босни и Далм.; левоачки црвен, код жена плав.

САДАШЊЕ ВРЕМЕ, глаголски облик који у право значењу казује радњу која се дешава кад се о њој говори, тј. у правој садашњости (Видиш ли ону кућу?); у неправој употреби има различна значења; постаје од глаг. основе наставцима за презентску основу: е (тресе), не (падне). Је (пашје, преје — пише), и (носи), на крају се додају лични наставци; према през. основи глаголи се деле на конјугације. Садашњост, временска ознака свих процеса и догађаја који се обављају у тренутку посматрања и сазнања једног њиховог дела.

САДИ (око 1184.-1291.), веома популаран персепски песник и писац; гл. дела: **Бустан** (Воћњак) у стиху, гун етичких и мистичких мисли, затим **Гулистан** (Ружичњак), мешавина прозе и стихова.

САДИДИ, шерифска династија у Мароку, владала 1544.-1654.

САДИ-КАРНО → Карно.

САДИЗАМ (по маркизу → Саду), болесно пољно задовољење причинчавањем бола, мучењем особе др. пола (било само као такво или при пољном чину), у случају → хомосексуалне склоности мучење особе истог пола (→ алголагнија, → мазохизам).

САДКО, јунак из ст. рус. епских песама.

САДНИЦА, младича произведена калемљењем, изданцима, резницама или из семена, одгајена и оспособљена за сађење на стајно место. Сађња, радња којом се воћке саде на стајно место; врши се у пролеће и ујесен, према земљишним и климатским условима.

САДОВА, место у Чешкој на р. Вистрици, где 1866. руска војска победила аустр.

САДОК (3. в. пре Хр.), Јевр., осн. секте садукееја.

САДРА → гипс.

САДРЖИТЕЉ, за више бројева је број делјив тим бројевима; најмањи с., најмањи такав број.

САДУДИН (1536.-1599.), познат тур. историчар чија **Круна историје** обрађује догађаје из тур. ист. од оснивања царства па до смрти Селима I.

САДУКЕЈИ, верска секта код Јевр. (осн. Садок у 3. в. пре Хр.), конзервативци, противници фарисеја, који одбацивали предање и признавали само писане законе.

САЖАЉЕЊЕ, осећање које у нама изазива нечија патња или беда.

САЖИМАЊЕ 1) процес узлајамног спајања разних претстава у циљу да симболички израже неки смисао; има значај закона претстављања код деце, примитивних оболелих и код одраслих који здрави у сазнању. 2) с. или **контракција** (лат.), гласовна појава кад се 2 иста или слична самогласника споје у 1 дуг: вој > воо > во, тоболац > тобола > тобоа > тобоа; појас > пас, мојера > мога; у књиж. јез. није допуштено с. у радном придеву: допша > дошо, рекао > реко; тако исто снаха > сна.

САЗВЕЖЂЕ, небески свод раздељен ради лакшег разазнавања на с., групе звезда стајавица, која добила име из митол. (Касиопеја, Орјон и др.) или по разним животињама (Вел и Мали Медвед) и др.

САЗЛИЈА, бара на Косову, си. од Урошевца (Вард. Ен.), одакле почиње ток р. Ситнице, позната по томе што у њу утиче вештачки одвојен крак (јаз)

Неродимке и тако вода ове р. из слива Егејског делом увучена у слив Црног М.

САЗНАЊЕ, појмање, суђење и закључивање помоћу којег се ствара систем ставова који опште и нуљно важе; може бити непосредно или опажано, гад се односи на непосредно дату нам стварност, или посредно, кад се односи на неопажени део физ. или духовне стварности. Теорија с., наука која има да утврди важење осн. начела од којих полазе поједине науке (нпр.: да ли принцип узрочности, супстанције и др. има основ свог важења у природи ствари које се сазнају, или у природи субјекта који их сазнаје, или важе апсолутно, тј. независно и од предмета с. и од с. предмета); тумачи комплекс чињеница из јединственог принципа и вреди док јој се чињенице не потврде пракомом.

САЗОНОВ Сергеј Д. (1861.-1928.), рус. дипломат и државник; водио рус. спољну политику у најтеже доба, од 1910.-1916.; био противник аустр. политике на В. П., и залагао се живио за Србију; енергично је бранио нарочито у питању разграничења с Арб. и пред објаву срет. рата; написао **Мемоаре**.

САЗРЕВАЊЕ 1) завршна фаза у процесу образовања гаметета; врши се принципијелно на исти начин и у ж. и у м. полу; у суштини састоји се из 2 периода, за време којих се изврши редукција хромозома; код организама код којих генерација што даје гамете (гаметофит биљака) већ има редуктовани број хромозома, редукција изостаје приликом образовања гамета (→ хромозома редукција, сперматогенеза, оогенеза). 2) код биљака с. плодова стоји у вези с многоструким променама материја (акцијом фермоната); код сочних плодова се обично скроб мења у шећер, орг. киселине и танини ишчевавају и плодови престају бити кисели и опори.

САИД ПАША Мухамед (1822.-1863.), ег. кадив, син Мехмед-Алије.

САИС, град у ст. Ег., у долини Нила. Сајтска епоха, период ег. уметности, назван тако по граду С. где била јака грч. колонија; ум. дела из ове епохе одликују се вел. реализмом и грч. утицајем; чуvene мисте из овог доба.

САЈАМ, вашар (маб.), навањур (грч.) 1) годишњи с., првобитно везани за прк. славе и др. прк. свечаности, временом се одвојили од њих, али се код нас још увек често везују за неки празник; називају се год. погрешно, пошто се могу држати и више пута год.; дозволу за с. издаје оп. према потреби и привр. приликама бан; неће се дати ако се у близини од 20 км држи с. истог дана или у размаку од 15 дана; г. с. не може трајати више од 3 дана; на њему може свако продавати све сирове (непрерађене) производе пољопр., лова, риболова, пчеларства и сл., затим шумске и рударске и производе кућне радиности; осталу робу могу продавати имаоци радња само на оним с. за које то бан изрично допусти у дозволи за држање с.; прк. слава вису с., али на њима допуштена продаја јела, пића, производа кућне радиности, играчка, медичарске робе, слика, књ. и др. верских предмета (чл. 187. Зак. о радњама). 2) недељни с. → пазарни дан. 3) с. узорака (мустара), за разлику од г. с., који се све више ограничава на пољопр. производе и др. сировине, с. у. обухвата првенствено инд. производе, и на њему се углавном склапају купопродајни закључци на основи узорака, а не испоручује се роба одмах, на лицу места, као на г. с.; за приређивање оваквих с. потребно претходно одобрење мн. трг. и инд.; нап. највећи сајам у. је Загребачки збор (осн. 1921.). Сајамска меница, издата за 1 одређени с., м. чија доспелост одређена даном кад се одржава с.; узима се обично да таква м. не важи (§ 32. Мен. зак.).

САЈАМА, вуљан у Кордиљерима (Андија) Ј. Амер., у држ. Боливији; највиши врх 6415 м.

САЈАНСКЕ ПЛАНИНЕ, план. венац између Сибира и Монголије у Аз.; највиши врх Мунко Сардик 3490 м.

САЈБИЈА (тур.), господар, сопственик, власник.

САЈГОН, гл. место и пристаниште (125 000 ст.) фрп. колоније Кохинџине на обали Ј. Кинеског М.; извозн. орнз и памук.

САЈДЛ Фердинанд (Seidl, * 1856.), слов. научник, бавио се климатологијом, метеор., геол. и бот. Слов.; гл. дела: Каминшке или Савињске Алпе, Растљивство наших Алп. Динарскогорски фењ.

САЈМА, јез. у Финској (1750 км²) с. многим острвима, отиче Вуокесном у Ј. Ладогу, а Сев. Кавалом (59 км) спојено с Финским Зал.

САЈОВИЋ Рудолф (* 1888.), правни писац, уредник часописа Слов. правник; на ит. дао преглед јел. законодавства и правне књиж. од 1925.-1930.

САЈФ-АД-ДАВЛА (владао 944.-967.), владар мецена из династије Хамданида.

САЈЦ Александар (1811.-1888.), сликар; са сином Људевитом сликао ћаковачку катедралу.

САКА (ит.) → врша.

САКАГИЈА (тур.), малеус (лат.), шмрковост, блатвост, веома заразно обољење копитара, прелази и на човека, за кога говостоу увек смртоносно; у Југосл. нарочито раширено у Банату; према току 2 облика: акутни и хронични; према знацима несни или кожни; инкубација 1 дан до 3 недеље. Код животиња знаци: кожна с., почиње појавом малих апсеса на задњим ногама или на врату, крчи прекају; из њих се педи мало гноја и остају ранице неправилна облика, које тешко оздрављују, носна с. се појављује у виду једностраног носног излива сукрвичастог гноја; подвлична лимфна жлезда отиче, а на носној слузокожи јављају се ранице неправилна облика; болест траје различит, од неколико дана до год. и 8 мес.; лека нема; проузрковач малеусни баица, који се налази у излучинама оболелих животиња; по Зак. о сузбијању сточних зараза од с. оболели коњи убијају се уз отштету од стране државе; лешеве се уклапају са кречом и врши се најстрожа дезинфекција стаја и прибора; тачно утврђење дијагнозе нарочито у сумњивим случајевима → малинзадија; пријављивање властима обавезно. Код људи почиње знацима запаљења на месту инфекције (најчешће откривених делова) или бурним општим симптомима; у оба случаја упочетку нема карактеристичних знакова; убрзо се јављају по целом телу мањи или већи апсцеси и гнојаји мехурићи на кожи; на лицу промене имају изглед првеног ветра; оток, првенило, бол зглобова слично реуматизму; најкарактеристичније лучење из носа сукрвичасте гнојаве течности; акутно обољење траје до 10 дана, хронично неколико месеци, изузетно годину и више, скоро увек смртно; предохрана: чувати се оболелих, сумњивих животиња, коња, па и оних који са њима били заједно.

САКАЗОВ Иван (* 1895.), буг. социолог и историчар; написао Историју буг. привреде.

САКАЈ, јап. град (120 000 ст.) и пристаниште на Јз. обали о. Нипона (предграђе Осаке); извози памук.

САКАЛАВИ, поред → Хова највећи нар. на Мадагаскару (→ Малгачи).

САКАР, план. (824 м) у ји. Буг. између Марице и доњег тока њене притоке Тунпе.

САКАРИЈА, р. у М. Аз., дуга 500 км, улива се у Црно М., није пловна.

САКЕ, јап. нар. алкохолно пиће (12.5% алкохола), справљено од ориза.

САКЕЛАРИЈ (грч.), у пркви надзорник м. ман.

САКЕТИ Франко (Sacchetti, 1335.-1400.), ит. песник и приповедач; нарочито познат по вел. збирци новела.

САКИЈА-МУНИ, др. име принца Сидарте Гаутаме или → Буде.

САКИЈЕ (ар.), долап (ар.), направа за наводњавање којом се црпе вода из бунара или р. и излива у жлеbove или канале.

САКОС (грч.-лат.), горња владичанска одежа као врша с рукавица; од скупocene материје, допире до колена; од 17. в. носе сви еп. (првобитно само александријски и рим. патријарси); због многих крстова зпан и полиставрион (грч.).

САКРАЛАП (лат.) 1) који се односи на службу божију. 2) који се односи на кратачку област тела човека и др. кичмењака (нпр.: с. пршљенови).

САКРАМЕНТ, лат. назив за св. тајне. Сакраменталије, код ркат.: св. радње (обреди, благослов), освешени предмети (бројанице, освешена вода).

САКРАМЕНТО 1) р. у С. Амер., извире на Сијера Невади и улива се у зал. Сан-Франциско; дуга 650 км, пловна само у доњем току. 2) гл. место (100 000 ст.) Калифорније (САД) на р. С.; минарска и металуршка инд.

САКРИЛЕГИЈ (лат.), светогрђе, крађа и недозвољна употреба црк. ствари.

САКРИСТИЈА (срлат.), место у цркви где се чува сч. посуђе. Сакристан, црквеник, звонар.

SACRIFICIUM (лат.), жртва; ркат. миса. S. intellectus (лат.), жртвовање разума, мишљења, тј. подвргавање и покоровање разума и увебења догми и сили.

SACRO EGOISMO (ит.), свети егоизам, изрека ит. мин. Силандре (1914.), за озаку нац.-егонистичке политике која помоћу силе остварује своје циљеве.

САКРОСАНКТАН (лат.), пресвет, неповредив.

САКС, скраћеница за порцелан, рађен у 18. в. у Мајсену код Дрездена, где Бетгер, 1707., пронашао тајну кинеског порцелана; одликује се љупким фигурма и фином израдом.

САКС 1) Адолф (Sax, 1814.-1894.), фрп. градитељ муз. инструмената, проналазач саксофона. 2) Милан (* 1884.), директор и диригент опере у Загребу и у Брну; компоновао камермуз. и симфониска дела у импресионистичком правцу. 3) Ханс (Sachs, 1494.-1576.), нем. пучки писац, «мајстерзингер», из Нирнберга, где изучио вештину зан. ум.; обично пише плодан; све што читао пренео у стихове; пуно свежине и хумора живих призора и дијалога; написао око 4300 пе-

сама, 1700 прича, шала и пословница у стиху, 208 драма с мотивима из Библије, 85 покладних игара; које се и данас појављују на позорници.

САКСО Граматикус (1150.-1206.), најзначајнији дански писац ср. в.; познат по монументалном делу: **Историја Данске** (16 књ.); написана на лат. и обухвата ист. Данска од најранијих времена до 1185. **САКСОНИЈА**, покр. у ји. Нем., између Пруске са Шлезавом, Тирингије и ЧСР; на Ј Рудне Пл., уопште са њима Саксонске Средње Пл. (поглавито од порфирних стена), између њих котлина, а на С нпак брежуљкаст предео; на Рудним Пл. клима оштра, иначе умерена, средњејевр.; одводњава је Лаба с притокама; стан. (5,2 мил.) већином Немци (делом германизовани Сл.) и око 28 000 Лужичких Срба; гл. привр. г. на инд. (61%), затим пољопр. и руд. (камени и мрки угљ); гл. град Дрезден, већи гр.: Лајпциг, Хемниц. **Саксонска династија**, нем. царска династија, која владала 919.-1024.

САКСОФОН, метални дувачки инструмент, који има 18 клапани; изумео га → Сакс Адолф; прави се у разним величинама (→ сл.).

САКТИСЕ, индиска божанства; жене инд. богова, нарочито Сиве; заштитнице полних односа.

САКУЛИН Павле Никитовић (* 1868.), рус. књиж., историчар и научник, проф. унив. у Москви, академик, поборник соц. метода у проучавању књиж. појава; написао низ монографија: **Из историје рус. идеализма**, **Руска књиж. и социјализам**, **Теорија књиж. стилова**.

САКУЛУС (лат.), део унутарњег уха кичмењака (→ ухо, статички органи).

САКУНТАЛА, драма на санскритском јез. од Калидасе, снажне инвенције и осећајности (I. в. пре Хр.).

СА.Л → Снал.

САЛА 1) р. у Нем., л. притока Лабе, дуга 435 км, пловна. 2) р. у Нем., д. притока Мајне, дуга 113 км.

САЛАДИН (тачно ар. Салахудин), оснивач династије → Ејубида, египат. Ег. (1174.-1193.), освојио 1187. Јерусалим од крсташа и Сирију.

САЛАМА (ит.), добро осушена кобасица од свињског (у Ит. од магарећег) и говећег меса; Југосл. има све услове за производњу с.; извоз с., због стране конкуренције и смањене потрошње месних производа у свету, прилично отежан; 1934. г. изнео 34 765 кг у вредности 1 024 168 д.

САЛАМАНДРА → даждевњаци.

САЛАМАНКА, варош (47 000 ст.) у Шп. на р. Тормесу; има унив. и високу теол. шк.

САЛАМБА, име гл. лица у истоим. реалистичком ист. роману из живота старе Картагине, од Г. Флобера; код нас у преводу П. М. Петровића.

САЛАМВРИЈА → Пенеја.

САЛАМИНА, грч. острво у Егејском М., код којег 480. пре Хр. Грци под вођством Темистокла победили надмоћну Ксеркову флоту.

САЛАМОН → Саломон.

САЛАНГАН, птица → чапче.

САЛАНДРА Антонио (1853.-1931.), ит. политичар и државник; претседник мин. савета (1914.-1916.).

САЛАТЕ (ит.), повртарске биљке (из фам. Compositae), служе за људску исхрану као зачин за јело: **обична с.**, **лоћика** (*Lactuca sativa*), једногод. биљка; једе се тинше и главиче; многи се из семена: **ендивиа с.**, **шпрка**, **жутиница**, **кудрава с.** (*Cichorium endivia*), једногод., а у култури и дво-

сто, спољашње зелено), које расте у виду розете; множи се из семена: **ескарпел с.**, **скарлоа**, бот. цетовна с → 2), од које се различите ширим листов по ободу јако рецкавим; само за јесењу употребу; множи се из семена: **женистра с.** → **нодопија**, **радиш с.**, **капуцинска брада** (*Cichorium intybus*), вишегод. биљка домаћег порекла, чије се тинше једе; самоникла **горчија**, али култивисана знатно укуњена и лиснатија; множи се из семена (на сл.: 1) **лоћика**, 2) **кудрава с.**, 3) **ендивиа с.**).

САЛАШ (мађ.), у си. Србији и Војводини зграда на имању изван села, где се дети борави са стоком или ради обављања пољских послова.

САЛВА (лат.-фрц.), плотун из брода; снага брода мери се по тежини гвожђа које брод у 1 с. може изгубити из својих оруђа.

САЛВАДОР, план. и брдовита државица (31 126 км², 1,4 мил. ст.) Ср. Амер.; земљор. (кава, шећерна трска, памук, дуван, житарице, поврће, вариво) и сточарство; богата шумама (кедар, каучуково дрво, акажу); од руда има злата, сребра, гвожђа, бакра; инд. слабо развијена (рогозе, шешиви, рум); извоз: гл. место Сап С.; откривен и колонизован од Шпањолаца (1524.-1821.); до 1839. припадао централно-амер. рпб.; потпуно самосталан тек од 1839.

САЛВАРЗАН → неосалварзан.

SALVATION ARMY (енгл.: селвешн арми) → армија (војска) спаса.

SALVATOR (лат.) спаситељ. Салваторијанци, кат. редовници за поучавање омладине и за мисије.

SALVE! (лат.), здраво! добро дошао! **S. errore et omissione** (лат.: задржавајући погрешке и омашке), скр. S. E. e. O., ставља се на дну рачуна и значи да лице које шаље рачун задржава право да, у случају омашке, може накнадно поправити учињену погрешку. **S. regina** (лат.: здраво краљице), кат. прк. песма у част деве Марије (из 11. в.).

САЛВИ Ђовани Батиста (звани Сасоферато, 1605.-1685.) ит. сликар, сликао мадоне.

САЛВИН, р. у Аз., извире на Тибету, а улива се у Мартабански Зал., дуга 2500 км.

SALVUS CONDUCTUS (лат.), **sauf-conduit** (фрц.), исправа која 1 лицу осигурава слободан и безбедан пролаз; преговарачи у рату имају с. с. кад иду непријатељу.

САЛГЕТИ Дриоли (Salghetti, 1811.-1877.), сликар из Задра, према замисли Штросмајеровеј насликао Југославију у Јел. акад.

САЛДО (ит.), разлика, допуна. **С. благајнице**, разлика која се добива одузимањем суме издавања од суме примања, да се утврди колико у извесном тренутку има још новца у благајници. **Салдирати**, изравнати, ваћи разлику између стране улиза и стране излаза. **Салда-контри**, партијалник. **Салдовани рачун**, квитовани рачун, на којем шеф радње ставио реч »наплаћено« или »примљено« и свој потпис.

САЛЕЗИЈАНЦИ, верско кат. удружење за поучавање омладине и негу болесника (осн. Франсоа де Сал 1610.); поучава младине у занату, има своја предузећа; салезијанке посещују болеснике.

САЛЕП (ар.), прашак из сасушених кртола евр. и малоаз. орхидеја (кафун), садржи вел. количину биљне слузи, доста скроба и нешто шећера; у мед. се употребљава као слузава материја код запаљења у цревима, заједно с др. лековима; ставља се и у лекове да би се смањило њихово наддражајно дејство на слузокоже; у народу се употребљава још и против кашља и справља се топло пиће с.

САЛЕРНО, град (63 000 ст.) и пристаниште на обали Тиренског М., ткст. инд.

САЛЗЕ (ит.), поствулканске манифестације; купати брегони из којих избија муљевита слана вода с разним гасовима.

САЛИБИ Абу Мансур (961.-1038.), ар. гласовити историчар, антологичар и филолог.

САЛИЈЕРИ Антонио (1750.-1825.), ит. оперски композитор, диригент ит. опере у Бечу, учитељ Бетховена и Шуберта; компон.: око 40 опера, симфонију, концерте за клавир и оргуљу, прк. дела, каятате, хорове и др. (→ сл.).

САЛИЈИ, Марсови свештеници у ст. Риму.

САЛИКОРНИЈА (*Salicornia*, фам. Chenopodiaceae), биљке поред морских обала (сем Аустрал.), ниске зељасте или грмолнке, чланатог меснато задебљалог стабла, стакластог сјаја, редуцираних листића, неуједнатих шибтића; **S. herbacea** зељаста, а грмолнка, **S. fruticosa**, служе за добивање соде.



1)

год. биљка; гаји се ради тинша (унутарње жућка-



3)



САЛИМБЕНИ Вентура (1557.-1613.), ит. сликар; радио фреске и црк. композиције; гл. дела: Аврам обожана анђеле и Св. Ђорђе у црк. св. Петра.

САЛИНА, Изола дела Салина, вулканско и план. острво у Ит., сев. од о. Липара, дуго 8, а широко 6 км; производи вино малвасију; гл. место Санта Марина.

САЛИНИТЕТ (нат.), % соли у ревној, јез. и морској води; у ревној води превлађују карбонати, а % различит; у јез. води, ако јез. отиче, исте соли с 0,01-0,02%, а ако не отиче, јављају се и алкалокарбонати, хлориди и сулфати (натронска, боракена јез.) у различитом %; у морској води превлађују хлориди с око 3,5% соли на отвореном мору (океану).

САЛИРГАН, фабр. лек. орг. спој → живе, јако диуретичко средство, убризгава се у вену.

САЛИСАБОР → алоес.

САЛИСБЕРИ 1) Роберт Сесја (Salisbury, 1830.-1903.), енгл. државник, вођ конзервативаца; заступао Енгл. на берлинском конгресу (1878.); гл. потпрекач енгл.-бурског рата, 2) Јон (Johannes Parvus 1120.-1180.), енгл. екологичар; гл. дела: *Polyteticus* и *Metalogicus*, у којима изложио своје погледе на морал, политику, флз. и иет.

САЛИСКИ ФРАНЦИ, францка племена, настањена крајем ст. в. у данашњој Белг.; њихов вођ Кловие осн. крајем 5. в. моћну држ. С. династија → францка династија. С. законик, ст. герм. законик, садрже прописе грађ. права, крив. поступка и крив. закона; не дозвољава да жене наслеђују земљу; најстарији текст, можда из доба Кловиса, написан је на лат.

САЛИЦИЛНА КИСЕЛИНА, о-оксibenзолева киселина, $C_6H_4O_2$, 1 од најважнијих орг. киселина; бели, индустријски кристали, сладуњава кисела, оштра укуса, скоро нерастворљиви у води; раније се добивала из коре врбе; савремено се синтетички; гради соли *салицилате*; у мед. се с. к. употребљавала у облику разних масти код кожних обољења, јер скида површне слојеве без бола (сва средства против жуљева садрже с. к.); раније се давала и за унутарњу употребу, али се често дешавао подражај бубрега и др. непријатне појаве, те се данас дају само соли с. к. или разни комбиновани хем. спојеви; ови сал. препарати смањују повишену тмпт. ублажују болове, а нарочито добро делују код акутног реуматичног запаљења зглобова.

САЛМАНАЗАР I-IV, име асирских царева; најважнији С. IV (727.-722. пре Хр.), познат са својих ратова по Сирији и Палестини.

САЛМЕРОН Алонзо (1838.-1910.), шп. државник и вођ риб. странке.

САЛМИЈАК, нишадор (NH_4Cl), амонијумова со хлороводоничне киселине; познат још у ср. в. под именом *sal ammoniacum*; налази се у прир. као вулкански субlimат; тхл. се добија сублимацијом у регуларним кристалима као споредни производ при сухој дестилацији угља; оштра укуса и отрован, али се лако издица из организма у зноју и мокраци; употребљавана се као средство за знојење; при загревању гасовитог нишадора распада се на амонијак и хлороводоничну (соју) киселину; на том почива његова употреба при лељењу; ослобођена хлороводонична киселина хем. верује оксиде метала с површина предмета и они испаравају у облику хлорида.

САЛМОНИДЕ (Salmonidae), породица кошљорибка, која се одликује малим масним перајем на леђима, иза левог пераја; типични представници пастрмке и мланице, грабљивци с устима наоружаним зубима; живе у морима и слатким хладним водама, мресте се у хладно доба год.; веома укусног меса; гаје се и у вештачким рибањацима.

САЛО, масне наслаге у трбушној дупљи животиња између трб. опне и трб. зидова.

САЛОЈ, бео кристалан прашак, феил-естар салицилне киселине, употребљавана се код катарa мокраћне бешике; смањује повишену тмпт.

САЛОМА 1) маи ап. Јована и Јакова, 2) кћи Иродиадина, измислица од Ирода главу св. Јована Крститеља (→ Усекивање). 3) драма О. Вајлда. 4) опера Рих. Штрауса.

САЛОМОН 1) цар израиљски (970.-930. пре Хр.), син Давидов, саградио град и храм у Јерусалиму, примио тековине оријенталне културе, испевао многе песме (приписују му се: *Песма над песмама*, *Проповедник*, *Приче* С. и неки псалми); био мудар у пресудама, отуд С. пресуде. 2) мађ. краљ из 11 в., син Андрије II; водио борбе са стрциом Белом; умро као калуђер у једном мана. у Истри. Саламонов печат, покосница. С. слово → пашазарам; према веровању наших морнара штић од морске илјавиде и грома; често узрвано на бродском јароолу.

САЛОМОНОВА ОСТРВА, група о. у Тихом Ок.; тропска клима и фауна; стан. Меланезанци и Поли-

нежани; и. о. припадају В. Брит., зал. под мандатом Аустрал. Савеза.

САЛОН (фрц.) 1) одаја 1 стана, виле или палате за пријем посета, често луксузно намештена у спел. стилевима, 2) у Паризу периодична изложба слика или скулптура: Пролетте, Јесен, с. Салонска музика, намењена првенствено игрању, без вел. ум. претензија. С. оркестар, мањи инструментални ансамбл од: клавира, виолине, дувачких и ударачких инструмената и који изводи, већином, лакшу муз. С. улога, глумачка у. у комадима из виших друштв. редова.

САЛОНА, важан рим. град у Далм., сада Солина



код Сплита, адм. средиште за целу рим. Далм. (на сл.: ископине базилике у С.).

САЛОНИТ → азбест.

САЛОНЕК Маријан (* 1885.), геолог и палеонтолог; нарочито се бави тријасом; гл. дела: Фауна ср. тријаса Ј. Далм., О ср. тријасу Грегурић-Брајега у Самоборској Гори и др.

САЛПА 1) (*Vox salpa*), мор. обалека риба, до 1 кг тешка; поширока, са златножутим издуженим пругама, веома лепе спољашности; меса укусна и мазна. 2) (*Thalassaea*), планктон нежне грађе и провидна тела буретастог облика; живи у морима на пучина и гради вел. плошне колонije; у размножавању постоји генерациона смена.

САЛПИНГИТИС (грч.), запаљење туба (јајовода), може бити септично, гонорично, тбк.; ретко бива само запаљење тубе већ обично спојено и са запаљењем јајника. **Салпингофоритис**, запаљење тубе (јајовода) и јајника, услед гонореје (трипера), септичне инфекције, тбк., запаљења слепог црева, инфективних болести (шарлаха, богиња, грип итд.); знаци: нагли и јаки болови у доњем делу трбуха, повећана тмпт., повраћање, метеоризам; у већини случајева запаљење се смирује и прелази у хронично; у извесним случајевима прелази у гнојаво запаљење, при чему се гној скупља у туби или јајнику или у оба органа; гнојаво запаљење опасно, јер туба или јајник (обично туба) могу пренети и створити опште запаљење трбушне марициде (перитонитис) који се обично завршава смрћу (у 80%); место гноја може се у туби скуити серозна течност, што обично бива при гоноричном обољењу, која из тубе може провалити у јајник и тако створити тубо-оваријалну цисту; с. веома озбиљно обољење жене и, ако се на време не лечи, прелази у хронично запаљење, које се често повраћа и изнурава жену, тако да се морају и туба и јајник операцијом уклонити.

САЛЦИФИС → зобљак бели.

САЛТАРЕЛО, ст. ит. игра у троделном такту 3/8 или 6/8.

САЛТИКОВ 1) Алексје (1805.-1859.), рус. кнез, обичао Евр. и Аз.; гл. дела: Пут у Персију и Опис Индије, 2) Михаило Е. (1826.-1889.), знаменити рус. сатирик, писао под псеуд. Шчедрин; близак идеологији народњаштва; као високи адм. чиновник упознао све кутове и сталеже ст. Рус. и приказао их у Губерниским скицама; у даљим радовима критикује појаве држ. и друштв. живота (историја града Глухова); оштар и према површном либерализму; у највећем роману Господа Головлеви насликао пропадаће племића последника; збирке приповедака: *Животне ситнице*, *Помпадури* и *помпадури* итд. 3) Петар († 1772.), рус. војсковођ; истакао се у 7-год. рату победом пруског краља Фридриха II код Кунерсдорфа.

САЛТО (ит.), слободан скок спреда, уназад или са стране, с гимнастичке справе, у воду или на земљу; изводи се и у скијању из лагане појезе; смучар се ослања на штапове и преко њих изводи скок. С. мортале, смртопосан скок.

SALUS POPULI SUPREMA LEX ESTO (лат.: спас нар. нека буде највиши закон), кад је отаџбина у опасности, онда се све мора жртвовати.

САЛУСТ Гај Криспо (86.-84. пре Хр.), рим. историчар; заузимао високе чин. положаје у ст. Риму; написао: *О рату са Катилином* и *Југуртин рат*.

САЛУТ (лат.-фрц.), почасна палба с бродова у почасти: владара и чланова краљева дома, председника државе и чланова страних владајућих кућа, виших морн. и вој. лица, високих функционера, заставе државе у чију се земљу стиже, приликом разних свечаности и жалости; највећи број хитапа 21 (за владаре, чланове њихових домова и стране држ. заставе); 19 за: војводе, мин., команданте оперативних вој., амбасадоре, вел. флотне адмирале страних морнарица и маршале; 17 за: адмирале, арм. генерале и за полит. шефове (гувернере) страних покр. итд. према рангу (за сваки нижи по 2 хиља мање); а најмање 5 хитапа пали се за ниже официре или њима равне у рангу претставнике држ. и за конзуларне агенте, сопствене и стране. Салутирати, поздравити.

SALUTIO (лат.) → исплата.

САЛЦАХ, гранична р. између Аустр. и Нем. (извире у Аустр.), д. притока Ина, дуга 225 км, пловна у доњем току.

САЛЦБУРГ, покр. (7 153 км² у з. Аустр.; обухвата план. предео између с. Кречњачких Алпа и Високог и Ниског Тауерна; план. клима; одвођавају је Салцах, Енс и Мура; у С. још Целерско и св. Волфганга Ј. (главнијалног порекла) и бања Гаштајн; стан. (237 000) Немци; земљр. и катунско сточарство, уз то и рударство (со, бакар, гвозде, мрамор); вел. промет странца; гл. град С. (38 000 ст.) на р. Салцаху, ст. насеље; тврђава с ман. (11. в.), црк. св. Петра (687.), Моцартеум (кућа у којој се родио Моцарт), катедрала (17. в.); живописан град, раскрсница путева. **САЛЦКАМЕРГУТ**, предео у Алпима (Аустр.) у сливу горњег Трауна с леним јез. (Волфгангско, Атерско, Месечево), која посећују туристи.

САЛЦМАН Христијан (1714.-1811.), нем. педагог-филиантроп, Базедов сарадник; по њему васпитање човека јаким духом и телом може се постићи: игром, гимнастиком, пољским радом и разумном наставом; гл. дела: *Забелешке о неразумном васпитању деце*, *Учутства за разумно васпитање*, *Мравља књига*.

САМАВЕДА → веда.

САМАЕЛ (јевр.: божји отров), највиши зли дух; ђаво (→ сатана).

САМАНИДИ, перс. династија (874.-990.) у Трансоксанији и Ирану; срушили је → Газнавиди.

САМАР (лат.), направа која се ставља на коња, магу или магаре да би се могао натоварити; састоји се од стеље (пресавијеног јастука од класња или јуте, испуњеног сламом), која дође по коњу, и дрвене нице (дрвених делова по стељи); за јахање с. неподесан. Самарија (тур.), занатлија који прави с.

САМАР, острво (12 520 км²) из групе Филипинских О. (380 000 ст.); гл. место Катбалоган.

САМАРА, град (220 000 ст.) на ср. току Волге у СССР; унив. (1917.); речно пристаниште; металург. инд.

САМАРИЈА 1) ст. област у Палестини. 2) ст. престоница Израјла коју 722. пре Хр. освојили Асирци. **САМАРИЈУМ** (Sm), хем. елемент; атом. теж. 150,4; припада групи обојених ретких земаља; његов оксид (Sm₂O₃) и соли су жућкасте боје.

САМАРИЦА → Зрињска Гора.

САМАРЈАНИ, стан. → Самарије у Палестини, настали мешавином Израјлаца и др. аз. нар. (Кутејца), у којој се унео незнабожачка веровања. Самарјански тегајеви Црв. крста, за образовање лица да у рату врше болничарску дужност.

САМАРКАНД, град (110 000 ст.) у Аз. у Узбекиста-

ну; многобројни споменици и цамије; ст. део града неуређен, нови модеран (на сл.: цамија у С. слива од Верешчагина).

САМАТИНИ Ђовани Батиста (1704.-1775.), ит. композитор, органист, диригент; компон.: црк. муз., 2 опере, симфоније, концерте за виолину и др.

САМБА Марсел (Sembat, 1862.-1922.) фрц. политичар и мнв. рада (1914.); 1 од вођа фрц. соц. партије.

САМБР, р. чији извор у Фрц., а улије у Белт., дуга 181 км и пловна; улива се у Мезу код Намира.

САМДРАГОТОС → Чаядрагупта.

САМЕРЉИВ, 2 броја или 2 дужи, ако је однос њихов или њихових мерних бројева рационалан; у противном несамерљиви.

САМЕЦ Јанко (* 1886.), слов. песник; у лирици импресионист са соц. нотом и рефлексјама; збирка песама *Жињљсје*; писао књиж. и поз. критике.

САМЛАНД, обл. у Пруској (Нем.) између Куронског и Вислањског Зал.

САМНИЈУМ, ст. обл. Ит. на падинама Ср. Апенина, између Луканије, Апулије, Лације и Јадр. М. Самнићани, ст. народ у Ит., настањен у Самнијуму; водили с Римом више ратова, који трајали пола века (340.-280. пре Хр.); у 1 рату нанели Римљанима озбиљан пораз код Каудинског Кланца, али ипак признали рим. власт, 280. пре Хр.

САМО, чешки кнез (623.-658.), Франачког порекла; по предању дошао у Чешку као трговац, па наговорио Чехе и Моравце на устанак противу Авара, ослободио их њихове власти, нагнао Слов. да признају његову врховну власт и тако основао државу која се простирала од Чешке Горе до Јадранског М.; после његове смрти држава се опет распала.

САМОА, група коралских острва у Полинезији (Тихи Ок.); извозе копру; зап. део мандат Н. Зеланда, и. део припада САД.

САМОБОР, варошица и ереско место (3000 ст.) на



си. подножју Жумберачких Гора, з. од Загреба (Сав. Ван.); зап. и инд. место; фабрика графичких боја, финих кожних производа, ткст., вештачког камена и бетонске робе; летовалиште и лечилиште; хидротераписки завод, франсвачки ман., рушевине ст. града, Самоборске Планине, огранак Жумберачких Гора, јз. од Загреба (Јапетић 871 м).

САМОВАР (рус.), метални суд, обично од месинга, изнутра калајсан; ст. цилиндрична, а н. купаста облика; кроз средину иде шупаљ ваљак за закарени утаљ од којег у с. ври вода за чај.

САМОВИЛА → вилина косица.

САМОВЛАШЋЕ, крив. дело: кад ко лично прибавља какво своје имовинско право; извршиоца с. суд кажњава затвором или новчано.

САМОВОЉА, извођење радније које потичу из личних прохтева неке особе, а на штету др. у потпуној супротности с правним и моралним зак.

САМОГЛАСНИК, вокал (лат.), вретв артикулисаних гласова који постају потпуним треперењем гласних жица и слободним пролазом кроз уста; има их 5: а, е, и, о, у, чији изговор зависи од различног положаја јез. према непцима и усана, према чему могу бити: задњег реда (високог: у, ср. о, ниског: а) и предњег реда (високог: и, ср.: е); прва 3 зову се и тврди, а последња 2 и меки с.; функцију с. може вршити и р: прст, рзати, а у дијалектима (п у чешком ј.) л: слова, влк; е и и зову се и непчани или палатални, јер се испред њих раније зубни и задњепечани сугласници умекшавали, тј. претварају у некадање меке сугласнике ж, ш, ч, ц (у рус. се скоро сви сугласници пред њима изговарају умекшано). **Покретни с.**, стоје на крају неких речи, које се говоре и без њих (такви су: а, е, у), инпр. кад(а), добр(а), јест(е), добром(е), добром(у), про-



тив(у); дужина с. у нашем књиж. јез. изгубљена испред акцената, а чува се под акцентом и после њега има силазни тон; ненаглашена дужина бележи се знаком —.

САМОГРАД, пећина у Хрв. Крају код Перушића (Сав. Бан.), 1 од најлепших у Југосл., дуга око 1500 м, а има 5 дворана с величанственим «самоградима» — сталактитима и сталагмитима и др. творевинама од сите; у 5. дворани Ерјавичко Јез.

САМОДРЕЖА, црква на Косову; недавно откопане темељи мале једнобродне базилике на којима саграђена нова црква.

САМОДРЖАЦ (тачан превод грч. назива аутократор којим замењена рим. реч император), онај ко нема над собом вишег господара, ко је потпун суверен и сам влада државом; у најној ст. држави апсолутна власт с. била ограничена зак.; ни цар није смео чинити што је зак. противно.

САМОЗАШТИТА, заштита својих права својом снагом; дозвољена само где зак. изрично наведе; може бити самоодбрана (одбијање противправног напада од себе или кога другог); допуштена само у границама нужности, које судија процењује; с. је самопомоћ кад се остварује своје право, иако не постоји садашњи противправни напад; с. дозвољена само кад би судска помоћ доцна дошла.

САМОЈЕДИ, нар. из уралске групе, у тундрама сев.

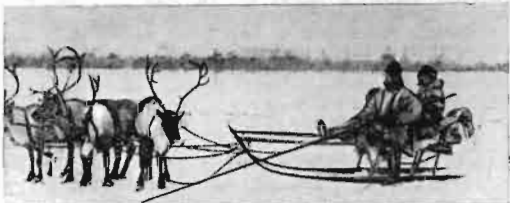

Рус. и сев. Сибира (15 500); полуномади; гајење сев. јелена, лов и риболов. Самоједско полуострво (132 750 км²), у Сев. Леденом М. између Оског и Карског Зал.

САМОЈЛОВИЋ 1) Иван († 1693.), малорус. хетман од 1672.; присајединио Рус. Задњепарску Украјину; после рус. несрећног похода на Крим, осуђивачен за издају и изгнан у Сибир. 2) Рудолф (* 1884.), рус. географ, испитивач Арктика; открио угљене налазе на Шпицбергену; испитивао Н. Земљу, Земљу Ф. Јозефа, Сев. Земљу и др.; управљао 1928. ледоломцем «Красин» ради спасавања ит. експедиције ген. Нобила.

САМОКОВ, варош и среско место (10 500 ст.) на р. Искру (Буг.) на подножју Риле и Витоша; име по некадашњем рударству; сада инд. место и раскрсница путева за долине Струме, Искра, Тунџе, Марице и Месте. **Самоковска епархија**, прав. црк. обл. од 16-18. в., остала под ерп. Пећком патријаршијом до њеног укидања 1766.; при оснивању епархијом 1871. решено да се С. е. укине и сједини са софиском, али то привремено у дело тек 1905. после смрти последњег с. еп. Доситеја.

САМОКОВЛИЈА Исак (* 1889.), приповедач субјективног стила и весничке анализе, сликар босанских Јевреја, нарочито дегенерисаних типова; збирке: **Од пролећа до пролећа**, **Приповетке**.

САМОНИК Квинт Серен († 212.), рим. научник и богаташ; по Калитолину саставио библиот. од 62 000 свезака; убијен на једној гозби по наредби рим. цара Каракала.

САМОДРЖАЊЕ, осн. тежња свих здравих живих бића да се под сваковреним спољашњим околностима одрже што дуже у животу; принцип с. способност прилагођавања, регенерације итд.

САМОПАЉЕЊЕ, нежељна појава која се каткад дешава при раду експлозивних мотора; компримована гасна смеша у цилиндру запали се пре него што наиђе момент кад је запалује свећица; узрок: гориво лошег квалитета или ненормално загрејана места у цилиндру.

САМОПОМОЋ, обезбеђење личног права на своју руку, мимо држ. власти, али без повреде правних прописа; дозвољена у изузетним случајевима, нпр. у нужној одбрани.

САМОПОСМАТРАЊЕ, посматрање и описивање појава свог властитог душевног живота; метод псих. без којег она не би била могућа као наука.

САМОС. острво у Егејском М. поред м.-аз. обале, с. од ушћа р. Меандра; гл. место Вати; припада Грц.; у ст. в. чувено са своје трг.; достигло врхунац у 6. в. пре Хр., за владе тирајина Поликрата.

САМОСВЕСТ, свест човека о његовој сопственој личности; свест сваког индивидуума о његовом

идентичном и недељивом «ја», насупрот променљивим доживљајима.

САМОСТАЈНА ДЕМОКРАТСКА СТРАНКА, политичка странка; 1924. г. из д. с. издвојило се 14 нар. посл. под вођством Свезозара Приблјевћина и осп. с. д. с.; сматрајући да су Срби, Хрвати и Словенци 1 народ, с. демократе није хтеле пристати да преговарају с Хрв. као засебним нар.; противници сваке аутономије, тражили централисте, тражили да се одржи Видовдански устав; пошто се одвојили од д. с., ступили у коалицију с радикалима и узели удела у 4 владе Н. Пашића 1924. и 1925.; после избора за нар. посл. (11./11. 1927.) приближили се хрв. селачкој странци и заједно с њом образовали 1 заједничку; селачку д. коалицију; на изборима 1925. добили 22. а 1927. 21 мандат.

САМОСТАЈНА РАДИКАЛНА СТРАНКА, политичка странка, постала одвајањем од р. с. групе радикала, незадовољне р.-напредњачком фузијом од 1901.; на изборима од 1901. добила 14 посл.; вођ странке био до 1905. Љуба Живковић, 1905.-1912. Љуба Стојановић, а 1912.-1919. Љуба Давидовић; с. р. с. била сама на власти 16./5. 1905.-17./4. 1906., а више пута у коалицији с р. с.; после уједињења 1918. спојила се заједно с нар. и напредном с. и неколико јол. странака у демократску с.

САМОСТАЈНО ВАЗДУХОПЛОВСТВО → ваздухопловство.

САМОСТАН, код јел. кат. обичнији назив за клоoster (лат.) и манастир (грч.).

САМОТРАКИ, острво на с. крају Егејског М., према ушћу Марице, плодно али недовољно насељено; припада Грц.

САМОУБИСТВО, свесно и намерно уништавање сопственог живота, последња двеју компоненти: самоубилачке психе и мотива, које самоубица сматра за повод и разлог за с.; мотиви унутарње или спољне природе; унутарњи се односе на телесна и душевна обољења, спољни могу бити афективни, екон. и морални; по правилу у сваком појединачном случају с. има више мотива (гл. и споредних), само изузетно 1 једини; одлике самоубилачке психе углавном: поремећеност нагона за самоодржање, небремено развијена индивидуалност, појачана самосвест, експетичност, беспредрасудност, ирелигиозност, неспособност прилагођавања, антифаталност, антиаскетство, претерана осетљивост; физичка, психичка и етичка; извесна идеалност и неопушеност; **двојно с.** увек ексуално; **породично с.**, одиграва се најчешће између мужа и жене, често родитеља и деце, нарочито мајке и деце, кад постоји или претстоји незгода за све скупа; **тенденциозним с.** чини се демонстрација или протест у циљу да се за с. олтужи муж или жена, да се створе неприлике љубавнику или мужу, да се родитељи оди. деца извргну осуди као виновници с., да се направе непријатности претпостављенима, да се изврши освета над наставницима итд.; **билансно с.**, резултат одлуке после својења свих доживљаја из прошлости, процењивање користи оди. штеђе од живота у садашњости и одмеравање свих разлога за и против даљег живота; **комбиновано с.**, изводи се истовремено или узастопно на 2 или више начина с више средстава; према статистици у беогр. самоубилачком материјалу има 13.7% душевно болесних, 31.3% психоната и 55% душевно здравих; по хришћ. схватању с. вел. грех (не допушта се црк. сахрана, сем ако је учињено у абнормалном, несвесном стању); код Грка, Римљана и Јапанаца није сматрано грехом; Масарик окарактерисао с. као епидемију модерног доба.

САМОУПРАВА 1) право неке покр., обл., оп. или неке мањине да независно и самостално управља својим унутарњим пословима. 2) полит. лист, орган радикалне странке, осн. 1881. у Београду; за време свет. рата излазила до евакуације у Нишу; 1. уредник Пера Тодоровић; почетку излазила трипут недељно, доцније сваког дана; излажење прекинута 1929., обновљено 1936. **Самоуправна тела**, области, градови, општине и установе којима зак. признао право на самоуправу; у Југосл.: 9 бановина, 75 градова (вароши), 3856 сеоских оп. и 24 цестовна одбора у Драв. Бан. С. финансије Краљевине Југославије, фин. самоуправних тела; за 1933. укупна сума њихових извршених расхода по њиховим завршним рачунима, износила 2697.3 мил. д. и то: бановина 720.8 мил. градова 1268 мил., сеоских оп. 693.6 мил. и цестовних одбора 14.9 мил. д; бан. приходи (720.8 мил. д) били: преостала готовина (96.5 мил. д), бан. приреси (163.6), бан. таксе (85.8), бан. трошарина (70.5) бан. ступњина личног рада (36.2), остале бан. дажбине (11.4), приходи од имања и установа (86.9), од субвенција (60.8), од дугованих прихода (27), од н. задужења у 1933. (6.9), разни приходи (30.9), од бан. предузећа (44.3); оп. извори прихода били:

	сеоск. оп.	Беогр. и бан. седишта	осталих 65 град. оп.
преостала готовина	38,4	31,2	39,0
оп. прирези	288,7	61,4	61,8
оп. таксе	62,2	102,0	68,9
оп. трошарина	57,4	164,4	74,3
откуп личног рада	6,3	10,6	7,5
од имања и устан.	46,0	57,6	27,7
субвенције	7,8	1,8	3,9
дуговани приходи	113,8	11,2	22,8
ново задуж. у 1933.	14,0	29,8	17,6
разни приходи	34,4	36,1	22,5
од оп. предузећа	24,6	344,6	71,5
укупно	850,5	693,6	417,5

укупно оптерећење јсл. стан. с. дажбинама износило 1633 г. 1502,2 мил. д., од чега $\frac{1}{2}$ отпада на прирезе, а остатак на таксе, трошарине и откуп личног рада.

САМОШ, л. притока Тисе, дуга 500 км, одводњава с. део Ердеља (зап. Рум.).

САМПАН, мали чамац у Кини; чамац с кућом на р. у Ј. Кини.

САМСАР (тур.), посредник, сензал. Самсарџи (сензарџи, куртажа, брокеража), утврђена награда коју добија сензал за своје посредовање у пословима.

САМСЕГ → мажурав.

САМСОН, Симсон, јевр. нац. јунак, судија; потукао Филистеје; они га заробили преваром преко његове жене Далиле, која му одрезала косе и тако га лишила диновске снаге; кад му нараста коса, оборио стубове у храму Филистеја и погинуо заједно са затрпаним непријатељима.

САМСУ-ИЛУНА, вавилонски краљ (око 2080.-2040. пре Хр.), син Хамурабијев, одбио Касите, који сушли са Загроса и напали на његову државу.

САМСУН, варош (30 000 ст.) и пристаниште м.-аз. Тур. на обали Црног М.; извози жито, воће и дуван.

САМУИЛО, сл. цар (976.-1014.), слп брзачког кн. Николе, који био јерменског порекла; са своја 3 брата почео борбе с Византинцима (969.), али му гл. активност пада после смрти енергичног цара Јована Цимискија; борио се нарочито с царем Василијем II; спочетка имао много успеха и проширио власт над више обл.: од Тесалије и Епира и од непосредне близине Солуна допирала његова власт до Саве и Дунава, обухватајући и зап. Буг.; покорио чак и Босну; у Зети као вазал владао његов зет кн. Владимир; подигао престоницу у Препли, а у Охрид пренео седиште буг. патријаршије; кад Василије II средно стање у царевини и реорганизовао војску, почео да потискује С. и најпосле га 1014. страховито потукао у борби код Беласице; мало после тога пораза С. умро од жалости.

САМУИЛО 1) израелски пророк и судија, помазао Саула за цара; 2) књ. Самуилове (Царева) причају о догађајима Саула и Давида. 2) Хаусерис, цариград. патријарх (1763.-1774.), реформисао патријаршију, увео сталан синод (герусија); укинуо Пећку патријаршију 1766.

САМУМ (ар.), жесток, сух и врућ ветар, који се појављује у Сахари пагало, дању, и траје по неколико минута, проузрокујући пешчане вихоре и дижући вел. облаке прашице.

САМУР, самуровина, крано од самура (*Mustela zibellina*), добивено прерадом коже сибирског или амер. собола; отвореномрке и сјајне длаке; веома се цени.

САМУРАЈ, оружани пратилац јап. племића данмоса; до 12. в. само микадоови гардиети; временом го име обухватило целу војничку класу.

САН 1) спавање, стање организма карактеристично по ишчеђавању сензитивно-моторних односа тог бића са спољним светом; за време сна оди-гравају се само функције неопходне за одржање живота (дисање, срчани рад итд.); с. сваком нормалном бићу неопходан (вештачки изазвана несаница код пса завршава се смрћу после 14 дана); механизам с. научно још није потпуно објашњен. 2) спања, маштање за време спавања; карактеристике: смешност и примитивност с 1, а сложеност и фантастичност с 2. стране; као типични с. важе: летечење, лебдење у ваздуху, падање у провалију, претварање у др. лица, животиње или дрвета, што у многим случајима дало повод постанку претстава о души, загробном животу, демонима и др. митским творевинама у рел. појединих

народа. С. летњи, стање умирености у које западају, нарочито у тропима, неке рибе и гмизавци (рајска риба у Индији, чиков у Евр. итд.) услед недостатка воде; за време сушних дана оне се учаурјују у сухи речни муљ и успорено дишу, а у кишно доба напуштају то склониште и живе нормално (→ анабиоза, зимски сан).

САН, притока Висле, дуга 450 км, пловна, извире на Шумовитим Карпатима.

САН АНТОНИО, град (232 000 ст.) у држави Тексас (САД) на истоименој р.: инд. дувана, ткст., кожа.

САН ДИЕГО, град (150 000 ст.), пристаниште и морско купалиште у Калифорнији (САД) на истоименом зал. Тихог Ок.

САН ДОМИНГО, гл. место (преко 30 000 ст.) → Доминиканске Рпб. на о. Хаитију.

САН ЖЕН (фрц. sans gêne), неприсиљено, неуслиљено.

САН МАРИНО, независна државица (61 км²) под заштитом Ит., у ср. делу Ит., став. (14 000) Италијани; гајење винове лозе и сточарство; гл. град С. М. (2 000 ст.) на брду Монте Титано.

САН-МАРТИН Хозе (1778.-1850.), аргентински ген. и политичар; ослободио Перу и Чиле од шп. власти.

САН МИГЕЛ, острво (777 км²) у групи Азорских О., припада Порт.

САН ЛАОЛО, браз. држава (247 293 км², 6,4 мил. ст.) на обали Атланског Ок. с тропском климом; највеће површине под кавом, остало под шећ. трском, дуваном, оризом, поврћем и варивом; развијено и сточарство; од рудног блага највише угља и гвожђа; инд. у развоју; највеће пристаниште Сантос, гл. место С. П. (900 000 ст.).

САН РЕМО, варош (25 000 ст.) и морско купалиште у Ит. на обали Ђеновског Зал. (Лигурско М.).

САН САЛВАДОР 1) име које Христофор Колумбо дао острву Гуанахани (данас Ватлинг), на које стигао 12.10. 1492. 2) гл. место (90 000 ст.) ср.-амер. рпб. Салвадор; унив. и астр. опсерваторија.

САН СЕБАСТИЈАН, варош (79 000 ст.), пристаниште и морско купалиште у Шп. на обали Бискајског Зал. (Атлански Ок.).

САН СТЕФАНО, место на Мраморном М., где 3./3. 1878. закључен сантефански мир између Рус. и Тур., којим Србија имала добити само подручје Н. Пазара и Митровице и део Нишке обл.; Ц. Гора би обухватила Вар, Подгорицу, Никшић, Поли-

мље до Пријепоља и Гацко, Б. и Х. би добиле неку самоуправу у споразуму с Аустр.; највише дано Буг., коју Рус. хтела направити што већом за свој сопствени рачун; одређена јој скоро цела Македонија и добар део Ст. Србије с Кумановом и Тетовом; тај уговор одбиле Аустр. и Енгл. и натерале Рус. на ревизију на берлинском конгресу; с.-с. миром била огорчена и Србија и он одредио кн. Милана да се у својој даљој политици оријентише против Рус.

САН ФРАНЦИСКО 1) пристаниште (640 000 ст.) САД на Вел. Ок.; развијена инд. шехера, машина, бродоградња; високе шк., библт., звездара, бот. и зоол. врт. 2) река → Рио де Сан Франциско.

САН ХОЗЕ, гл. место (преко 50 000 ст.) ср.-амер. рпб. Костарике; трг за каву; унив. и висока пољпр. шк.

САН ХУАН, варош (20 000 ст.) у Аргентини (Ј. Амер.) у подножју Анда. 2) гл. место (100 000 ст.) и пристаниште острва Порторико (које припада САД); ткст. инд. и инд. сламних плетива (шешира).

САН-ЦОЗЕВСКА ШТИТАСТА ВАШ (*Aspidiotus perniciosus*), најопаснија шт. в. која напада скоро све воћке и многе др. биљке; необично се брзо множи, јер има више год. генерација; рађа живе младунце; одрасле в. прекривене малим штитићем у облику сивоцрвене окупане луснице, широке 1,5-2 мм; сама в. јако пљоснатог тела, дуга око 1 мм и као лимун жута; в. обично у огромном броју прекривају кору заражених воћака, али и плодови могу бити нападнути и застају у развију, криве се и пропадају; в. откоро унешена у Евр. у Мађ. (1923.), а из ње у околне земље; сузбијање: што пре открити и уништити нова огњишта, прскати зими jakim растворима карболинеума или уљаним емулзијама (препоручују се и прскања кречносумпорним чорбама), јако заражене воћке исећи и на месту спалити.

САНА 1) гл. место (20 000 ст.) Јемена (на Ј пол. Арабије), познато тржиште за каву. 2) д. притока Јне, извире с пл. Ц. Горе, дуга 146 км, улива се код Бос. Новог; већа проширења у долини око Санског Моста и Приједора.

САНАЈАЗАЧИ, који заједно нашли туђу изгубљену ствар; имају потпуно једнака права; с. су они који једновремено ствар опазили или се за њу машили.

САНАСЛЕДНИЦИ, који заједно наслеђују; могу

бити про гага (наслеђује сваки одређени део: 1/4, 1/2 итд.) или на одређене ствари.

САНАТОРИЈУМ (лат.), лечилиште на нарочито погодном климатском месту, прима пацијенте ради опорављења или лечења хрон. болести, нарочито туб.; по градовима махом прив. установе за лечење акутних болести већином хир. природе; наши с. за плућну туб.; Брестовац, Венац Фрушкогорски, Вурберг, Голњи, Ловћен, Нови Мароф, Страмац-Шумеглица, Сурдулица, Тополшца; за хир. туб.: Краљевица.

САНАЦАРО Јакопо (1458.-1530.), ит. песник, познат нарочито по гл. делу Аркадија, пасторалном роману, писану делом у прози делом у стиху; дело имало вел. успех у Ит. и на страни; између осталих имитовали га Тасо и Сервантес; код нас дао песник Петар Зоранић написао пастирски роман Пашине под очитим утицајем С.

САНАЦИЈА (лат.), оздрављење, поправак, шпр. у екон., полит. или соц. смислу.

САНГА, р. у Афр., д. притока Конга, дуга 1 700 км, пловна 700 км.

САНВИНА (по лат.), мркоцрвена креда којом се раде пртежи истог имена; највећи мајстори с. фрц. сликари 18. в. Вато и Фрагонар.

САНВИНИК, сангвиничан (лат.), ватрен, жесток, лако узбудљив човек; темперамент који на својне утиске реагује плахо и брзо.

САНД Жорж (Sand, заправо баронца Амантина Дидван, 1804.-1876.), чувена фрц. књижевница, дала многобројне романе: Идијана, Лелиа, Бавоља бара, Мала Фалета; необуздана романтичарка у почетку, доцније писала соц. и сеоске романе.



САНДАЛЕ (грч.), лака, веома ст. обућа: њен облика стопала учвршћује се за ногу ремењем; носили их ст. Грци и Римљани, у хришћ. црк. сви клирици при богослужењу, касније само еп.: код Јермена свешт. имају чарапе и с. (папуче) за богослужење; папуче скидају на литургији (из поштовања); неки кат. калуђерски р. носе и данас с.; у световној ношњи носе се леги.

САНДАЉ Хранић, хумски војвода (1392.-1435.); за време своје владе водио борбу с разним бос. великашима и отајмао им земље; при том пристајао час уз Тур., час уз Мађ., час уз Вен.

САНДАРАК СМОЛА, бистра смола, која слободно цури из испуцале коре 1 врете сев.-афр. четинара сличних чемпреусу; служи за израду фирниса, глтова и лакова.

САНДЕЛАНД, град (188 000 ст.) и пристаниште у с. делу Енгл. на обали Северног М.; бродоградња, извоз угља.

САНДИЋ Александар (1836.-1908.), писац и преводилац; у Бечу био секретар Вука Караџића; уредник разних листова; писао књиж.-филозофске и полит. чланке; превео Егмонта од Гетеа, Виз, споменике у Србији од Каница, Историју света од Пинча.

САНДО Жил (Sandeau, 1811.-1883.), фрц. романописац и драматичар, почео да пише у заједници са Жорж-Сандовом, затим дао више романа из савр. друштва: Доктор Ердо, Госпођица де ла Сеглие.

САНДОВ (по нем. атлети Сандову), гумени конопца који се употребљава у вллов. при полету и слету, особито за полет једрилица; ставља се на стајни труп и дрљачу.

САНДОЛИНА, веома лак чамац за 1 или 2 особе с једним веслом; згодан за тихе воде.

САНДР (исландски), пешчане наслаге у унуграшњости или испод ледника.

САНИРАЊЕ → санација.

SANITAS (лат.), здравље.

САНИТЕТ (лат.) 1) опште здравствено стање. 2) држ. власт која управља санитарским установама. С. у Србији, после хаџишерифа од 1830. у Србији отпочело стварање болница и уређивање сан. прилика; тих год. осн. карантинско и сан. одељење за грађ. и вој. при Попечитељству унутрњих дела, које се старало о карантинима (за сузбијање куге), болницама и јавним апотекама; 1839. осн. физикати и попуњени лекарима и лекарским помоћницима; 1861. одаслани питомци за изучавање мед.; у то време постављени 1. оп. лекари; 1879. донесен зак. о уређењу сан. службе и чувању нар. здравља; по њему успостављен Гл. сан. савет и предвиђени заводи за глухонеме, слепе, наводњад, сиромашну децу, неизлечиве, шк. за бабице и лек. помоћнике, и подигнуте многе болнице по окружним местима; сан. прилике знатно се поправили последњих деценија пред свет. рат. Санитетски аероплан → аероплан. С. савет, установљен

Зак. о уређењу с. службе и чувању нар. здравља од 30./3. 1881.; по уједињењу образован урсдбом од 2./7. 1919., а озакоњен Зак. о устројству с. с. од 25./11. 1921. С. установе → болнице, санаторијуми, диспанзери, хиг. заводи, домови нар. здравља и др. установе у којима се лече болесници или помоћу којих се сузбијају заразне и соц. болести или које дају упутства о нези, исхрани деце, њиховом одгоју итд.

САНИЦА, л. притока Саве (Врб. Бан.), извире из снажног врела на ји. подножју Грмеча.

САНКИЈА, индјски флз. систем из предбудистичког доба; садржи: учене о двојству духа и материје, о развиту света; песимистичко учење, по којем свест нужним начином доноси собом бол, атеизам и учење да се човек једино сам може спасти, а не божјом помоћи.

САНКИЛОТ (фрц.: безгађник), назив који фрц. племићи дали револуционарима 1789.

САНКТ МОРИЦ, чувено место за зимске спортове у Швајц. (долина Ина); поред истоименог јез.; надм. в. 1771 м; први пут изведена вожња на бобу; 1885. отворено познато клизалиште Креспа.

SANCTA SIMPLICITAS (лат.) света наивност; → O sancta simplicitas.

САНКТИС Франческо де (1817.-1883.), ит. критичар, историчар књиж. и политичар, узео активна учешћа у полит. борбама за ослобођење и уједињење Ит. и био у 3 маха мин. просв.; захваљујући В. Крочеу, који први указао на високу вредност његових радова, С. се данас сматра као 1 од највећих ит. књиж. критичара; дао његових радова веома цењене: Критичке студије и нарочито Историја ит. књижевности. **SANCTISSIMUM** (лат.), најсветије, освећена хостија.

САНТИФИКАЦИЈА (лат.), проглашење светим, посвећење.

САНКТУАРИЈ (лат.), светиња; у кат. црк. место око олтара и за реликвије.

SANCTUS (лат.), свети; део ркат. литургије.

САНКЦИЈА (лат.) 1) → потврђење зак. од стране држ. поглавара. 2) одобрење, потврђење потребно да нешто постане пуноважно. 3) мере (казна или награда) да се нешто изврши или не изврши; у праву се разликује непосредна, кад извршина власт нагони на извршење, и посредна (плаћање казне или интереса). 4) екон., фин., вој. и др. мере чланова Друштва нар. против државе која прибегне рату уз повреду пакта Д. нар.; циљ с. да се прибави поштовање одредбама пакта; с. се примењује на основи чл. 16. пакта, после оглашавања dotyчне државе за нападача од стране Д. нар., а по властитој одлуци државе која их примењује.

САНМИКЕЛИ Микеле (Sanmicheli, 1484.-1559.), ит. архитект; радио утврђења и палате у Вен. и Верони; обншао Далм.; оставио нацрте за градска врата у Задру и тврђаву св. Николе на улазу у шибеничку луку.

САНОВИ, тасови (тур.), цјати, чинели (ит.), ритмички инструмент, који се састоји од 2 вел. округле металне плоче подједнаке величине; у средини сваке плоче удубљење кроз које провучен каиш, помоћу којег извођач држи по 1 инструмент у свакој руци; ноте се пишу на истој линији као и за вел. добоц, али ноте прте окренуте навише.

САНСАРА, по индјској флз. кружни пут живота, тј. поновно враћање свега.

САНСКА КОЗА, пореклом и распрострањена у Савену (Швајц.), раширена по Евр.; чисто бела и без рогова, тежи 60-80 кг, најмелчњиа к.: даје 4-5 л млека дневно, а 600-800 л год., често и више; код нас је има више по градовима, код радничког staleжа, где је зову «сиротињска крава»; иначе распрострањена у срезу шидском и бачко-паланачком.

САНСКИ МОСТ, варошица и среско место (2 500 ст.) на Униној притоци Сани (Врб. Бан.), раскрсница путева и трг за жито и стоку; у околини рудник угља.

САНСКРИТ, санкрт («срећен», тј. грам. утврђен), староиндјски јез. нарочито онај који се употребљавао у ст. индјској књиж., а који се строго држао утврђених грам. правила; престао бити живи јез. неколико в. пре Хр., али се задржао у књиж. све до 12. в. по Хр., а и сада се употребљава као верски и научни јез.; има своје посебно писмо које се пише слева надесно (као и ћирилица) девангари; из с. се развили → пали и → пракрт, а из њих нови → индјски јез. Санскритска књиж. → индјска књижевност.

САНСОВИНО 1) Андреја (Sansovino, 1460.-1529.), фирентински вајар и архитект; мајстор цветног доба ренесансе; радио надгробне споменике и стлстје. 2) Јакопо (назван по свом учитељу С. право име Tatti, 1486.-1570.), фирентински вајар и архитект; од њега остале многе грађевине и мраморни и бронзани кипови.

САНСУСИ (фрц.: sans souci = без бриге), летњи дво-

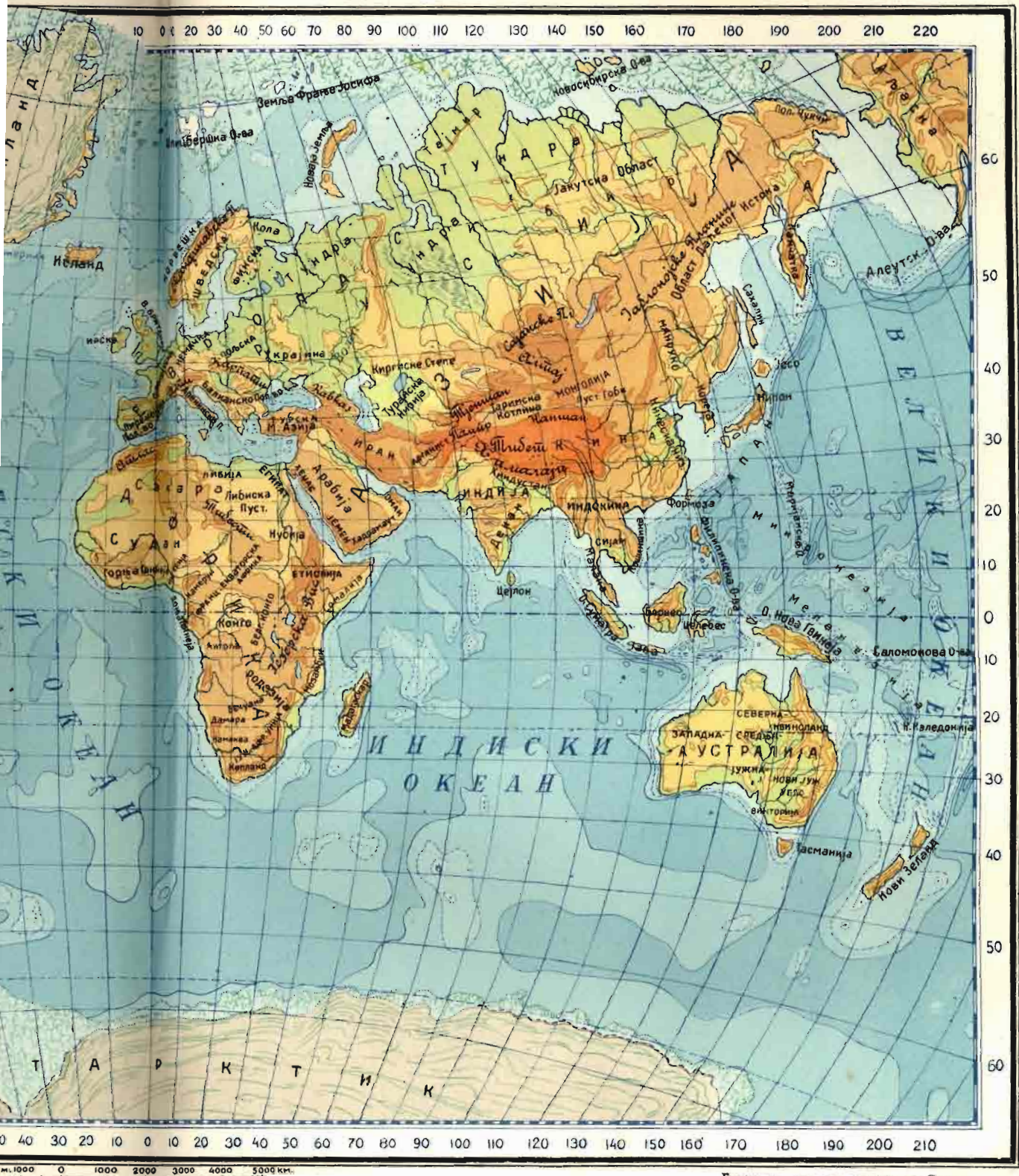

СВЕТ

Енциклопедски лексикон Свешчаје

рац и омиљено боравиште Фридриха Вел. у Потсдаму крај Берлина; израђен у стилу барока и рококо; чувене прилазне стенице скицирао сам краљ. **САНТА КРУЗ**, обл. (282 666 км²) ј. Аргентине (Ј. Амер.) чије се стан. (18 000) бави сточарством и руд. (угаљ, со). С. К. де **Тенерифа**, гл. место (55 000 ст.) и пристаниште на острву Тенерифи (Канарска О.) у Атланском Ок.; висока комерцијална шк.

САНТА ФЕ 1) гл. место (10 000 ст.) држ. Н. Мексика (САД) у чијој се близини вади злато и сребро; унив. 2) жел. пруга → пацифичке железнице. **САНТАЈАНА Жорж** (Santayana, * 1863), амер. филозоф и песник, према ком вера у разум једина која се досад својим плодовима показала оправдана; гл. дело: *Живот разума*.

САНТАНДЕР, варош (85 000 ст.), пристаниште и морско купалиште у Шп. на обали Атланског Ок.; индустрија и рибљих конзерви; гвоздене руде; унив. **САНТИ КВАРАНТА** → Саранта.

САНТИЈАНА Ињиго Лопез де Мендоза (Santillana, 1398.-1458.), шп. песник, не много оригиналан, али заслужан што ондашњу шп. поезију обогатио новим облицима (нпр. по угледу на Петрарку увео 1. сонет у Шп.); написао и 2. овећа драмска дела и већу збирку стихованих пословна.

САНТИМ (лат.), 100 део франка у Фрц. и Швајц. **САНТЈАГО** 1) гл. место (715 000 ст.) ј.-амер. риб. Чиле; инд. (млнарство, ткст., машине), многобројни храмови, унив., високе шк., библт., музеји, зоол. и бог. дрв. 2) пристаниште на острву Куби (150 000 ст.); индустрија и шећера; извози још и бакар, који се добија у непосредној близини. С. де Гватемала → Гватемала.

САНТОНИН, активни састојак биљке *Arthemisia cinæ*, кристалан горак прах, даје се као средство против округлих глиста (код већих доза долази до тровања праћеног грчевима).

САНТОРИН, грч. острво вулканског порекла у Егејском М., на ј. страни острвске групе Киклада; на њему жив вулкан (1. ерупција забележена 198. пре Хр.; нове ерупције 1573., 1707.-1712., 1866.-1870. и 1925.-1928.); развијено виноградарство. **Санторинска земља**, вулкански туф с острва Санторина у Грц.

САПТОС, пристаниште (103 000 ст.), у Браз. држ. Сан Паоло на Атланском Ок.; извоз кафе.

САПТОС-ЛИМОН Алберто (1873.-1932.), фрц. конструктор и ваздухопловац, пореклом из Браз., конструисао мекани дјрижабл (1898.) и 19.10. 1901. прелетео пут Сен Клу-Ајфелова кула за 30'; конструисао аероплан "Демоазел" којим 12./11. 1906. постигао рекорд летења без спуштања (220 м) најдуже време непрекидног летења (21") и највећу брзину (41.292 км на сат).

САНЧО Панса, личност из романа *Дон Кихот*; пратилац овога витеза; оличење практичности, трезвоности и овоземаљских жеља.

SAO (порт.), свети, нпр. S. Francisco.

САОБРАЋАЈ, у ширем смислу сви међусобни односи између људи, а у ужем (нар. екон.), међусобна размена добара и услуга, нарочито кретање добара и лица уз коришћење саобр. средстава и саобр. путева; предуслов за развој с. да постоји потреба за разменом и преносом добара (од професионалног посредовања у размени добара развила се → трговина); стога с. готово и нема у срединама са затвореном кућном економијом, где свака кућа производи све што јој треба, а веома жив и разноврстан у областима с изведеном поделом рада, као и између обл. различитих привр. особина, при чему се из обл. која неко добро производи у количини већој него што јој треба, тај вишак креће у област која та добра не производи у довољној количини или никако; за кретање лица и добара потребни: путеви и саобр. средства; примит. народи употребљавају различита средства, мада код њих с., нарочито спољашњи, није особито развијен; готово сви народи знају за употребу обуће ради заштите ногу од неравнина тла, трња, зажареног или залеђеног тла итд.; арктички народи имају крпље и санке; → кола, непозната и многим полуобразованим народима, сразмерно млађег постанка; старање о грађњ путева и мостова постоји и код примитиваца; нека племена у Ј. Амер., тропској Афр. и Индонезији вештаци у грађењу мостова; за преносење терета, поред своје снаге, човек одавна употребљава животине: говеда, коње, камиле, ламу, сев. јелена и др.; готово сви народи имају средства за с. на води: сплавове од брвана, снопова трске, надувених животињских мешина, и бродове, првобитно од издућеног стабла; понегде се граде чамци од луба (Ј. Амер.) или од кожа (Ескимима), али с. костуром од дрвета и кости; у Индонезији и Океанији у употреби су двојни чамци и чамци с помоћном гредом; с. изумом грађења чамаца од више комада дасака повезане и димензије; у ст. и ср. в.

у култ. земљама Евр. и Предње Аз. тежиште с. било у морепловству (Грци, Феничани, Нормани, Ханза, Млечићи, Венова); после открића Амер., поморски с. проширен из Евр. и на њу; копнени с. све до почетка 19. в. није био особито развијен; око 1830. у његову развиту настао огроман полет услед њен проналаског парне машине и њеном применом у с. на копну (железнице) и води (пароброди). Око 1900. почиње употреба у с. и мотора с унутрашњим сагоревањем (аутомобил, летелица), а од 1920. ваздушни с., нарочито пошт. и путнички, добија све већи значај; данас се разликују 3 гл. врсте с.: копнени, водени и ваздушни. **Копнени с.** може бити носачки, товарни, саонички, колски, аутомобилски и железнички (→ железнице) и свака од тих врста служи се нарочитом врстом → пута. **Водени с.** дели се на речни, језерски и поморски, а обавља се силавојма, чамцима, једрењачама, бродовима; речни с. развијен на свим континентима у већој или мањој мери (зависи од пловности река и култ. нивоа становништва), а тако исто и језерски; **поморски с.**, морепловство, пловидба у привр. сврхе по мору и водама које су изједначене с морем (привр. море, пристаништа и луке, рибњаци с морском водом која спадају у јавна добра, реке и прокопи до места докле допире плима или, где нема плиме, покле је вода слања), може бити: **мала обална пловидба** (→ каботаж), каква је код нас по Јадр. М. до рта Санта Марија ди Леука и рта Кларенца, укључивши Лепантски Залив и Јовска О. с пристаништем и каналом Зангом; вел. обална пловидба која обухвата пловидбу по Јадр. и Сред. М., Гибралтарском Мореузу, Прном и Азовском М., Суеском каналу, Првеном М., пловидбу уз део обале до луке Адена, као и пловидбу по рекама које се уливају у та мора, и дуга пловидба, пловидба по осталим морима и водама, приступачним с морске стране (§ 8. Зак. о упису поморско-трг. бродова и лађа). **Ваздушни с.** у привр. сврхе почео да се развија у јачој мери тек од 1920. и још се налази у усавршавању; засад служи углавном превозу путника, нарочито на вел. удаљености, поште и скуповеници или хитних пошиљака робе; у Југосл. ова врста с. тек у зачетку (→ ваздухопловство). С. у Југосл. → Југославија. Пренос вести данас → пошта, жична и бежична телеграфија и телефонија (→ телеграф, телефон, радиотелеграфија, радиотелефонија). Саобр. средства у ширем смислу и → језик и → писмо. **Саобраћајна полиција**, стара се о безбедности саобраћаја и ради тог прописује брзину кретања, осветљење превозних средстава, давање сигнала, региструје власнике, утврђује стручну спремност возара итд.; у прометним местима стоје нарочити с. стражари који воде надзор над саобраћајем; у Београду Управа грађа има нарочити с. оделак. **САОНИЦЕ**, санке, саобр. средство готово свуда где

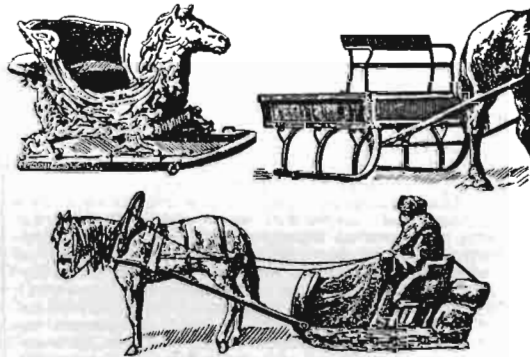

земља преко год. дуже времена покривена снегом, и за превоз добара по сухој земљи, нарочито у брдским крајевима; поставе од гране вучене по земљи; претходници с. тобоган и влака; код арктичких народа лагане и еластичне с. вуку пси или сев. јелени; иначе с. вуку људи, волови, коњи (на сл. 1 с. из 18. в., 2 норвешке с., 3 рус. с.).

САОСЕЂАЊЕ, способност уживљавања у туђа осећања и др. псих. стања и расположења.

САПА (фрц.) → сапирање. **Сапер**, војни инж. одред, → сапирање.

САПЕР Карл (* 1866.), нем. географ, испитивао Ср. Амер. и Канарска О.; дао монографију о вулканима и удебеник из привр. геогр.

SAPERE AUDE (лат.), усуди се да будеш паметан, имај храбрости да се послужиш својим сопственим разумом (Хорације).

SAPIENTI SAG (лат.), паметну доста, тј.: ко је паметан, не треба му даљег објашњавања.

САПИРАБЕ (фрц.), начин израде стрелачких заклона у близини непријатеља копањем испод земље; рад тежак и спор, који раде спец. одреди **сапери**, код нас пионири. **Сапа**, део рада при изради заклона, употребљава се у рововском рату.

САПНА, л. бичица Дрине, дуга 33,5 км, извире на Мајевитицама, улива се ниже Зворника.

САПОНИНИ, заједничко име за неке прир. гликозиде (једињења слична шећерима по саставу) љута укуса, који се у воденом раствору јако пене; распрострањени у биљном царству, нарочито у кори панаме (*Quillaja saponaria*), сапуњавом корену неких биљака, дивљем кестену итд.; чисти с. добијају се екстракцијом коре од кестена, или сапуњавог корена; употребљавају се за прање осетљивих тканина, као додатак паста за зубе, сапуницама и осталим средствима за прање.

САПОНИФИКАЦИЈА (нлат.), разлагање масти у масне киселине и глицерин; врши се загревањем масти с прегрејаном воденом паром, или кувајући их с мало сумпорне киселине или алкалним хидроксидами (при чему постају → сапуни); аналогно томе: процес при којима постају киселине.

САПОР, **Шапур**, име перс. краљева из династије Сасанида; најчученији: 1) С. I, краљ (241.-271.), заузео Јерменску и Месопотамију и опустошио М. Аз. 2) С. II Велики (309.-381.), успешно ратовао с Римљанима и потукао Јулијана Апостата.

САПРОЛ, садржи 50-60% црне карболне киселине и 20% минер. уља; служи за дезинфекцију пужничких јама, помијара, ђубришта; с. плива на нужничком садржају и постепено издаје дезинфекционе материје.

САПРОФИТИ (грч.), клице које не изазивају обољење и биљни паразити који живе на рачун орг. материја у распадању; међу вишим биљкама хумусне б.

САПУН, сапуни (лат.), соли масних киселина (једињења добивена сапонификацијом масти помоћу металних оксида или хидроксида); у ужем смислу само алкалне соли масних киселина (натријумов и калијумов с.) који се у води колоидно растварају; остали с. нису у води растворли. Алкални с. добијају се инд. кувањем биљних и живот. масти и уља с концентрисаним раствором натријум или калијум-хидроксида, све док се не изврши потпуна сапонификација (док се масти не разложе на киселине односно с. и глицерин); када се израђује чврст натријумов с. за прање, после завршеног кувања врши се «исољавање» додатком чврсте кухињске соли, при чему се с. издваја на површину, а у доњем слоју остаје дужина с глицерином, вишком алкалија и примесима; слој с. се затим одваја, хлади и суши; за мек, лепљив калијумов с., који се употребљава у ткст. инд., не врши се изољавање, већ се маса после кувања само хлади и одмах изручује у бурад; и од слободних масних киселина добивених при преради масти у глицерин, може да се израђује с. кувањем с обичном карбонатном содом; при кувању обичног с. за прање може се додати извесна количина колофонијума, који с натријум-хидроксидом даје соли сличне с.; за фалсификовање додаје се водено стакло; **тоалетни с.** израђује се од добро исушеног натријумовог с. (основног с.) додатком мирисавих уља и боје; с. у праху, сух. измљевен с., а разни препарати за прање састављени углавном из сувог с. и соде, с евентуалним додатком пер-соли, које дејствују белећи; оловни с. служи за израду фластера и фирниса; **алуминијумов с.** се искористује за израду непромочивих тканина. По мастима с. се деле на: с. од љоја, живот. масти и биљних уља (маслиново, кокосово итд.); добри с. садрже око 70% хидрата масне киселине, деци с. треба да су маснији, не смеју нагризати кожу, морају се лако пенити, пена се мора дуго држати; дезинфекцијону моћ с. доказали Кох и Веринг (3% раствор убија колеричне бациле за 10'); мед. и лековити с. садрже хемикалије или дезинфекциона средства (катран, карбол, сумпор, живу); у Југосл. справљање с. развијено као кућевна, зан., и фабр. радност; произведене количине подмирују потребе у држави; поред обичног (пераћег) израђује се и боља (миришљиви, тоалетни); у највећа предузећа спадају Златогор (Марибор), Орион (Бос. Брод), Шихт (Осијек), Луксол (Петровград), Мерима (Крушевац), Аеро (Скопље), Албуе (Н. Сад) и др. **С.-чи-ча** → белонога.

САР Фердинанд (Saar, 1833.-1906.), нем. књижевник из Аустр., меланхолик, свршио самоубиством; писао драме без успеха; истакао се као писац новела и лирских песама.

САРА, жена јевр. патријарха Аврама, Исакова мајка.

САРАБАК, кнежевина (108 800 км², 600 000 ст.) у сз. делу острва Борнеа, под енгл. заштитом; извози нафту, бибер, каучук, шећер; гл. место Кучинг.

САРАБАНДА, ст. шп. игра у троделном такту.

САРАГОСА, град (157 000 ст.) у Арагоњи (си. део Шп.) на р. Ебру; инд. машина; унив., висока вет. и теол. шк., муз. акад.

САРАЈ, **серај** (перс.), двор, палата, инпр. султански с.

САРАЈ, престоница Златне хорде, на л. обали Волгиног рукавца Ахтубе; подигао је Бату у 13. в., а порушили Руси 1460.

САРАЈ Морис (Sarrail, 1858.-1929.), фрц. генерал; у свет. рату борио се на Марни и командовао вој. на солунском фронту.

САРАЈЕВО, град (78 000 ст.) и средиште Дрин. Бан.,



у Сарајевском Пољу на р. Миљацки; у средњев. бос. држави место и жупа око њега звало се Врхбосна; Турци га по заузећу увећали и унапредили; у 16. и 17. в. имало дубров. и јевр. колонију и било 1 од најважнијих трг. центара на Б. П.; за аустр. похода 1637. страдало; почетком 2. половине 19. в. напредује као нилајетско средиште, а за аустр. окупације постало гл. место Б. и Х.; трг. и инд. место; трг., инд. и зан. комора, фабрика дувана, цигар-папира, кожа, вилмова, кола и фијакера, више фабр. за металну инд., пивара, неколико циглана и др.; Врховни, окружни и рески суд са шеријатским судовима истог степена; седиште прав. митрополита, кат. надбискупа, 4 гмн., 3 уч. шк., трг. акад., ср. тхн. и др. стручне и професионалне шк., музеј с богатим збиркама и библ.; метеор. станица, геол. завод, хиг. завод, Нар. позориште; због суитета оријенталне и зап. културе привлачан град за туристе; више ст. инт. ресантних грађевина; црква цамија (15. в.), Бегова цамија (16. в.), ст. прав. црк. (16. в.) и др.; палата градске оп. у маварском стилу. Сарајевски атентат, извршен на а.-у. престолонаследника Франца Фердинанда, кад дошао јуна мес. 1914. у Босну, на вој. маневре; неколико бос. омладинаца створили заверу да га убију кад непријатеља Срба и Србије; по завршеним маневрима, на Видовдан (15./28. 6.) дошао Ф. Фердинанд са женом, да прође кроз Сарајево у тријумфалном походу; на њега том приликом извршена 2 а.: типограф Недељко Чабриновић бадио на кеју код Миљацке 1 бомбу на престолонаследников аутомобил, али она није погодила циљ; 2. извршио гимназист Гаврило Принцип (из Бос. Граховна), која искористно прилику кад аутомобил, приликом скретања с кеја у 1 побочну улицу, успорио возињу, и из непосредне близине погодио престолонаследника и случајно његову жену; обоје наскоро умрли од добијених рана; за овај а. А.-У. учинила одговорном срп. владу и упутила јој неприхватљив ултиматум; на том питању бечка влада изазвала свет. рат, иако Србија била вољна да јој у свим битним захтевима изиђе на сусрет, а у осталим да се подвргне одлуци Међунар. суда у Хагу. С. Поље, област з. од Сарајева, у проширењу долина Босне, Миљацке, Добрине и Железнице (Дрин. Бан.); у ср. в. било саставна део жупе Врхбосне, а садашњим именом прозвано по оснивању Сарајева; стан. прав., кат. и мусл. Јед.; гл. занимање земљр., а гл. место Сарајево; у селу Которцу остали ст. града Котора, у з. делу топли извор и бања Илија.

САРАЈЛИЈА 1) **Иво** (1876.-1913.), песник бос. сев. далнинки, које постале веома популарне. 2) **Сима** - Милутиновић Сима.

САРАКАЧАНИ, етничка група међу Грцима у Тесалији, Ј. Македонији и Тракији. номадски сто-

чари; много сличности у животу са **Динпарима** и **Арбанасима**, те их остали Грци сматрају **Власима**. **САРАН** Франц (1866.-1931.), нем. филолог, бавио се нарочито проучавањем стиха и ритма; гл. дело: **Нем. поезика**; радио је и о с.х. нар. десетерцу.

САРАНДАПОР, ман. у Ј. Србији код Криве Паланке, вероватно осн. почетком 12. в., посвећен срп. путника Јоакиму Сарандапорском из 11. в.; ман. црк. обнављали и похајали неки срп. владари и великаши у ср. в.; данашња црк. новијег порекла.

САРАНТА, Санти Кварапта, варошица и пристаниште на ј. арб. обали, си. од о. Крфа, важно пристаниште за област Винокастра (арб. Епир); изнад варошице рушевине града, који у 18. в. подигао Али-паша Јањински.

САРАТОВ, град (277 000 ст.) на доњем току Волге (СССР); унив. (1929.), в. пољопр. шк.; речно пристаниште; млинарска и металург. инд., трг жита и петролеума.

САРАТОГА СПРИНС, летовалиште (15 000 ст.) и купалиште у држ. Њу Јорк (САД) на р. Хадзону.

САРАФ (тур.), мењач, који тргује новцем, хартијама од вредности.

САРАФАН (перс.), лео рус. ж. нар. ношње: капут дуг облично до испод колена, без рукава.

САРАЦЕНИ, у ср. в. назив за мусл.; у ужем смислу мусл. из сев. Афр., који у 9. в. завладали Сицилијом, Корзикам, Сардинијом и Калабријом; напали и на Рим, али их код Остије потукао папа Лав IV (849.).

САРАЦЕНИЈА (Sarcasenia, фам. Sarcaseniaceae), бубоједне с.-амер. барске биљке, око 10 врста, шупље лисне дршке у којој се инсекти који паићу сваре; вел. цветови на дугим дршкама; родови с истим обележјима *Darlingtonia* и *Heliamphora*.



САРБИКЕН, гл. место (128 000 ст.) Сарске Обл. на р. Сару; инд. гвожђа, стакла, хем., хартије итд.; музеји и библи.

САРВАШ, место код Осиека, познато по ископинама из бакарног доба.

САРГАСИ (Sargassum, фам. Fucaceae), крупне мрке алге које насељавају Атлански Ок.; имају разгранат талус, с бочним листовицима органима који при основи имају мехуре (пловке) за пливање.

САРГАСОВО МОРЕ, пространа површина Атланског Ока између Канарских и Азорских О. на којој се скаплива маса саргаса дотераних ветром и поморским струјама.

САРТОН, Сарукин 1) С. I Стари, краљ града Агаде (око 2875. пре Хр.); збацио власт Сумера и заузео све земље између Перс. Зал. и Сред. М. 2) С. II, асирски краљ (722.-705. пре Хр.), вел. освајач; уништио Израилско царство и приредио више похода на Ег., Јерменску и Халдеју (на сл.: С. II и његов мин., барелеф из Брит. музеја).

САРД, ст. престоница Лидије, чувена у ст. в. са своје трг., богатства, и раскоши.

САРДАНАПАЛ, легендарни асирски краљ, наследник краљице Семирамиде; по предању владао у 9. в. пре Хр.

САРДИНИЈА, код нас обично конзервисана → срдела.

САРДИНИЈА (ит. Сардења), острво (24 090 км²) у Сред. М., з. од Апенинског Пол.; план. предео (Бенарђенто 1854) само на ЈЗ плодна равница; блага сред. клима; бујна вегетација; етан. (973 000) Италијани; гајење жита, винове лозе, маслине, ј. воћа, сточарство, риболов, руд. (олово, цинк) и вађење морске соли; гл. град Каљари. Сардинска Краљевина трајала 1720.-1860., осн. је савојска династија, којој аустр. цар Карло VI дао Сардинију, а одузео Сицилију, стога што помагала Шп. у рату против њега (1718.).



САРДОНИКС (грч.), мрк карнеол с наглашеном наранџастом нијансом, врста → опикса.

САРДОНИСКИ СМЕХ (грч.-лат.), грчевит с. без спољњег повода, прозван, кажу, по трави (*Sardonina*) са Сардиније, од које човека спонадну грчеви налик на смејање.

САРДУ Викторјен (Sardou, 1831.-1908.), фрп. драмски писац, постигао вел. успехе вешто склопљеним ист. драмама: **Теодора**, **Тоска**, **Мадам Сан Жен**.

САРИ Хенри Ховард (Surrey, око 1518.-1547.), енгл. песник, преводом Вергилијеве **Енејиде** увео у енгл. књиж. »бланкверз« (петостопни јамб); у лирици показао осећање за форму; по угледу на Петрарку испевао збирку сонета.

САРИЈА Балдуин (* 1883.), археолог, проф. Љубљанског унив.; написао више архл. прилога.

САРКАЗАМ (грч.-лат.), заједање, горка шала у којој има не само исмевања већ и свирепе увреде.

САРКОДА (грч.), старије име за протоплазму.

САРКОМ (грч.), малигни израстај везивног ткива образован од многобројних незрелих хелија, одвојених међусобно слабо развијеном мебућеличном супстанцом; по врсти хелија разликују се с округлим, вретенастим, цинковским и мешовитим хелијама; по врсти везивног ткива: фибро-с., остео-с., миксо-с. итд.; с. најчешће код млађих особа; даје метастазе крвним путем.

САРКОФАГ (грч.), мртвачки ковчег од 1 издубљеног камена, а и поклопац монолитски; све видне површине с. обично декорисане профилима, орнаментима и плитким рељефима; данас се с. назива

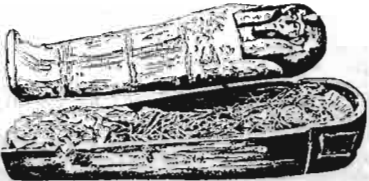

и надгробни споменик у виду старинског с. иако у њему није положено тело умрлог (на сл.: сарпатеки с.)

САРМА, увијени листови киселог или слатког купуса, зеља, винове лозе, испуњени разним сепканим месом помешаним с оризом; дуго се крчка с комадица сланине; што дужи стоји, све укуснија.

САРМАТИ, у ст. в. номадско племе на И Евр., настало у Сарматiji; њихову држ. уништили Готи у 3. и 4. в.; после тога помину се с Гепидима, па им име ишчезава из ист. **Сарматиа**, у ст. в. обл. на И од Волге; делила се на **Европску С.**, од Висле до Дона и од Карпата до Балт. М., и **Азијску С.**, од места Танаиса, на обали Црног М., до Каспског Ј. и Кавказа.

САРО Адбер (* 1872.), фрп. политичар, мин. и председник владе (1934.) у доба марсејског атентата; заступао Фрц. на вашигтонској конференцији (1922.).

САРОС, период од 10 год. и 11¼ дана у току којег наступа 70 помрачења: 41 сунчево (од којих 13 пуних) и 29 месечевих; познат био још ст. Халдејцима и употребљаван за претсказивање помрачења.

САРОСКИ ЗАЈИВ, Брејског М. између Галипољског Пол. и евр. трупа.

САРИИ Паоло фра (1552.-1623.), ит. прк. историчар; заједно с Млет. Рпб. у којој заузимао највише положаје, водио борбу против апсолутизма папске власти и радио предано на реформи кат. црк.; поред већег броја теол. и полемичких списа (о цезури, инквизицији и сл.) написао и чувену **Историју тридентских сабора** која преведена на многе евр. јез.

САРСАПАРИЈА (Smilax, фам. Liliaceae), већином дугочврни лијани или шибље, змиезна срастајући овална листа; лишће и гране често са бодљама; цветови мало приметни, у штитастим цвастима; око 200 врста у Аз., ј. Евр. и Амер.; нарочито многобројне у тропима; *S. exelsa*, у колхидским шумама на обали Црног М.; у Евр. распрострањена *S. aspera*, тегивника; неке врсте с. из Ср. Амер. *S. saluberrima*, *S. medica* имају корене дугачке по више м; од њих се сушењем добива дрога *radix sarsaparillae*.

САРСКА ОБЛАСТ, део рајнске о. и баварског Рајнског Пфалца (1921 км², 786 000 ст.); брежуљкаст, шумовит предео; веома богате насlage каменог угља, стога јако развијена инд.; по чл. 49. версајског уговора о миру од 1919. поверена као фиденкомио Друштву нар. за време од 15 год.; обл. управљала комисија од 5 чланова (сваке год. Савет Друштва нар. постављао њене чланове) у име Друштва нар.; по истеку рока стан. имало општим гласањем да одлучи (гласање обављено 13./1. 1935.) коме ће припасти: Фрц. или Нем. или да остане и даље под

Друштвом нар.; 90% гласова дато за сједињење с Нем. и тиме престава управа Друштва народа.
САРТИ, народ. иранског порекла али говори тур.; око Аралског Ј. и река Аму и Сир на ср. Серафшану и у Афганистану; С. по градовима баве се трг. и зан., остали земљар.

САРТО Андреа дел (1466.-1531.), ит. сликар фирентинске шк.; колурист; има вел. композиција; фреске, малоне, Ессе homo у дубров. катедрали.
САРУК (тур.), завој, тканина која се обавија око капе; чалма, турбан.

САРЦИНА (лат.), бактерија која се дели у 3 правца (висина, ширина, дужина) тако да се добије 18 елемената. у облику малог кубика.

САРЦЕНТ Џон Сингер (Sargent, 1856.-1925.), с.-амер. сликар; радио портрете, жанр-слике и фреске Историја религије у Бостону.

САСА (*Anemone pulsatilla*, фам. Ranunculaceae), вишегод. зеластва биљка, веома длакава; листа издељена у ситне кришке и плава, звонаста, усправна, појединачна цвета; плод с нахнадно издуженим маљавим стубићем; расте у степским пределима, на брдским падинама, у боровој шуми, на песковитој подлози; цвета рано пролећа; слична *A. pratensis*, с цветовима увек обореним на ниже.



САСАНИДИ, последња перс. династија (226.-651.) пре ар. освојења; осн. Сасанов унук Ардашир IV.
САСАРИ, град (54 000 ст.) на СЗ Сардиније; унив. (1556.); пристаниште.

САСАФРАС (*Sassafras officinalis*, фам. Lauraceae), дрво из умерене С. Амер. дводомнх, жутих цветова; листа плитко дељена у 3 кришке, плод црна бобича; дрво, а још више кора, садрже етерског уља, смолу и танине, те у употреби у лекаству.



САСЕБО, град (96 000 ст.) и ратно пристаниште на острву Кјушју (Јап.), на обали И. Кинеског М.
САСЕНО, мало острво на и. страни Јадр. М., поред арб. обале, пред Валонским Зал.; у ит. окупацији.

САСИ, герм. племена, живела у 3. в. на доњој Лаби; у 5. в. 1 део прешао у Енгл., а остатак отпочео борбе с Францима; покорио их Карло Вел. у 8. в. и превео у хришћ.; сад етничка група међу Немцима; у ср. в. било С. рудара и по јжсл. земљама; вероватно дошли у 13. в. из Седмоградске, где их и данас има у већем броју; нису били сви прави С., него их било и из др. нем. група, али сви називани С.; у јжсл. земљама их нестало, али остале многе успомене на њих у топонг. називима (село Саси, Сашки поток и сл.), руд. и топионичкој терминологији и обичајима.

САСИН Антув, дубров. песник 16. в.; чиновник риб.; писао песме међу којима има и бољих; од значаја његово веће еписко дело Разбоја од Турака, нека врста ратне хронике за ратове 1593.-1595.

САСКА ДИНАСТИЈА → саксонска династија.

САСКАЧИВЕН 1) р. (постаје од С. и Ј. С.) у Канади (С. Амер.), извире у Стеновитим Пл., а утиче у Винипешко Ј., дуга 1 700 км, пловна. 2) провинција (651 876 км², 920 000 ст.) у ср. Канади; земљар. и сточарство; доста шума на С, где развијен лов на топлокрвне животиње и инд. дрвета; гл. место Регна.

САСЛУШАЊЕ, примање исказа странака, сведока, вештака; суд врши с. у записнику или на расправи; с. у парничном поступку морају присуствовати, или бар бити позване обе странке.

САСПИРИ, ст. народ, на ј. обалама Црног М.

САСТАВЦИ, место ушћа мање р. у већу.

САСТОЈИНА → биљне социол. јединице.

САТ 1) јединица за мерење времена, подељена на 60' или 3600". 2) уобичајен назив за → часовник, → време.

САТАНА (јевр.), назив за кнеза ђаволског; принцип зла; «отац лажн», касније назван Самаел.

САТЕЛИТ (лат.), грабит, месец, мање небеско тело које кружи око планете и с њом заједно око

Сунца; Земља има 1, Марс 2, Јупитер 9, Сатурн 10, Уран 4 и Нептун 1 с., од којих, изузев Месеца, ни 1 није видљив слободним оком.

САТЕМ-ЈЕЗИЦИ, група индоевр. ј., који изговарају умекшано к као с; називан према санскритском изговору речи сто (сатем); у с. ј. спадају индиски, ирански, јерменски, арб., балтички и сл. ј.; → кентум.

САТЕН (фрц.), атлас, тканине изаткане сатенским везивањем, код којег жице потке наизменично прелазе преко 1, па затим преко 4 или више жица основе; изаткане тканине имају леп и сјајан изглед, а лице и налице различито.

САТЕСКА, д. притока Црног Дрима, дуга 30 км, извире с Лиспа, а ушће јој у Струшком Пољу (Вард. Бан.).

САТИ Ерик Алфред, Лесли (Satie, 1866.-1925.), фрц. композитор; компон.: симфоничку драму Сократ, 2 балета, комичну оперу Пале и Виргинија, песме, клавирска дела и др.; под утицајем импресионизма и експресионизма.

САТИР, ниже пољско и шумско божанство у античко доба (→ сл.), код ст. Грка још и члан хора у сатиричној драми. Сатира, потемпљив књиж. састав, у стиху или прози, којим се нападају породи и смешне стране друштва. живота или појединаца. Сатиријазис, тешики облици сексуалне хиперестезије, тј. болесно појачан полни нагон, полна незајажљивост код мушкарца. Сатирска игра, поз. комад код ст. Грка (→ тетралогја).



САТИСФАКЦИЈА (лат.) → задовољење у случају повреде достојанства, част; 1 држава даје с. другој, кад је није општегласно материјално, већ само морално; с. може бити у званичном смењом или писменом извињењу, смењивању чиновника чији поступак нанео повреду или у одавању ноћасте застави увређене државе.

САТЛЕЦ, р. у Аз., л. притока Инда, извире на Хималајима.

САТМАР → Сату-Маре.

САТНЕР Хуголијан (1851.-1934.), светвеник, јсл. композитор; значајан за реформу црк. муз.; компон.: црк. песме, ораторијум Assumptio, 4 кантате, оперу Таида и др.

САТНИК, код ст. вој.: заповедник вој. одељења од 100 људи (одговара данашњој мирнодопској чети), по чину и положају раван данашњем кпт.

САТОР-ФОРМУЛА има разноврсну употребу у врачану и бајању; да одбрани од урока, излечи од болести и сл.; у М. Аз. забележена у 4. в., гласи:

S A T O R
 A R E P O
 T E N E T
 O P E R A
 R O T A S

ма којим се редом читала слова, увек се добијају исте речи; смисао тих речи и порекло с.-ф. нису објашњени; у употреби и код Јж. Сл., нарочито на З. САТРАП, обл. намесник код ст. Персијанаца.

САТУ-МАРЕ, варош (50 000 ст.) на крајњем СЗ Рум. недалеко мађ. границе; инд. гвожђа и др. метала.

САТУРАЦИЈА (лат.), фабр. процес за чишћење раствора шећера (дифузног сока); после додавања креча соку, који треба да сталожн нешећерне материје, уводе се, у нарочито конструисаним котловима, гасови с угљен-диоксидом, који треба да сталожне вишак додатог креча.

САТУРН 1) ст. нар. бог плодности стан. Ит., отад Јупитеров (→ Хронос); празник његов Сатурналије, слављен половином децембра, нарочитим весељем, кад и робови облачили господаре хаљине и јели с његовог стола. 2) вел. планета (знак ♄), 6. по реду даљина од Сунца (1 428 мил. км., 9¹/₂ пута даља од Земље); путању око Сунца опасује за 29,45 год., а око своје осовине се обрне за 10 h 14'; највећа планета после Јупитера, пречник му скоро 9 пута већи од земљиног (121 000 км); око С. видљив танак прстен, уствари више раздвојених концентричних прстенова, који леже у његовој екваторској равни, а састављен вероватно од безброј веома ситних сателита; С. има сателита од којих се најдаљи Фебе креће ретроградно, а првих 5 у рав-

нима које се скоро поклапају са равни С. претена. **САТУРНИЗАМ** → тровање оловом. **САТУРНИСКИ СТИХ**, ст. домаћи стих код Римљана.

САЂЕ, воштана грађа у облику плоча састављених од шестоугаоних ћелија, које пчелама служе за негу порода и смештај хране; у рационалним (оквирним) кошницама с. утврђено у нарочитим оквирима, а у нерационалним (вршкарима) за зидове кошнице и у нарочито постављеним штаповима; покушава се да се уведе с. од алуминија или когел др. метала. **Вештачко с.**, танке воштане плоче, које имају с. обе стране утиснуте основе пчелиних или трutowских ћелија; израђује се пресом или ваљцима; на те основе пчеле дограђују зидове ћелија од својег сопственог излученог воска; давањем воштаних основа пчеле уштеде у времену, а с. правилнијег облика; воштаних основа има: бежичних, Туданових с. жицом, тролојних, с. платненом или дуваном потком и др.; проналазач в. с. Јохан Меринг (1857.).

САУДИЈА, краљевина на пол. Арабији, прозвана по цару → Ибн Сауду, уствари државе → Јемен и Неда у персоналној унији (свега 1,642 000 км² и 6 мил. ст.).

САУДСКИ, сахидски, најважније књиж. наречје у коптском јез.

САУЈ, 1. цар израелски (око 10000. пре Хр.), испочетка добар владар; завршио самоубиством после пораза у рату с Филистејцима.

САУРИНИ, фосилни гуштери (→ диносаури).

САУТ (енгл. south), Југ.

САУТ ШИЛДЗ, град (117 000 ст.) и пристаниште у с. делу Енгл. на р. Тајну; бродоградња и хем. инд.; извоз угља.

САУТЕМПТЕН (Southampton), живописан град на обали ј. Енгл. (176 000 ст.); унив., колеџ; пристаниште за прекоморску пољивдбу.

САУТЕНД, град (120 000 ст.), пристаниште и морско купалиште у Енгл. на ушћу Темзе у море.

САУТИ Роберт (Southey, 1774.-1843.), енгл. песник из доба романтизма, из круга «језерских песника», у којем били још Вордсворт и Колеридџ, писац многобројних дела у стиху и прози; епегови му пали у заборав, али неке песме и данас живе; међу прозни делима **Живот Нелсонов**; био држ. песник.

САУТПОРТ, варош (80 000 ст.), пристаниште и морско купалиште у Енгл. на обали Иреок М.

САУТС БЕНД (Souts Bend), варош (85 000 ст.) у држ. Индија (САД), инд. дрвета и метала; кат. унив.

САУЧЕПЊЕ 1) саосећање туђе невоље или беде. 2) у крив. делу: помагаче да се изврши крив. дело, или се наводи на извршење крив. дела (потстрекавање); саучесник код злочина се увек кажњава, а код преступа само ако је то нарочито предвиђено, док се саучесник код иступних крив. дела уопште не кажњава.

САФА, место у околини Меке, чувено у вези с култом Вабе.

САФАРИДИ, перс. династија (868.-908.) у Ирану.

САФАХ (Крволок), надимак Абдул-Абаса, 1. абасидског халифа (750.-754.), због убијања → Омејда и њихових присташа.

САФЕР (ар.), 2. месец у мусл. год., има 29 дана.

САФИЈАН (перс.), вегетаријско уштављена, обојена и необојена јарећа кожа, раније се добијала у Тур. и с. Афр., а данас се фабр. израђује и у др. крајевима.

САФИР (грч.), плави варијетет → корунда, драги камен; чувена налазишта: Цејлон, Бирма, Сијам.

САФЛОР, боја добивена из сушених цветних листића шафранике (*Carthamus tinctorius*), растворених у води или вину; може се употребити за бојење вина; вашич Зак. о вину забрањено.

САФО, чувена грч. песникиња из 7. в. пре Хр., рођена на о. Лезбосу (лезбичка славу); писала љубавне песме пуне страсти и искрености; сачувало се 2 песме и неколико одломака (→ сл.). **Сафиска љубав** → лезбичка љубав. **С. строфа**, састављена из сафичких стихова од 11 слогова, коју пронашла песникиња С.

САФРАНИН, вештачка орг. ружичаста боја, употребљавана се за бојење памука и свиле; непостојана на светлости.

САХАЛИН, острво (75 360 км², 220 000 ст.) на И. Аз. у Охотском М.; с. део (39 270 км², 13 000 ст.), у којем само шуме припада СССР; ј. део (36 090 км², 207 000 ст.), у привр. погледу



много значајнији (може се обделавати, поред тога богат нафтом) припада Јап.; стан. се у вел. мери баве риболовом.

САХАРА, пустиња у с. Афр., највећа на свету: преко 8 мил. км²; протеже се од обала Атланског Ок. до Црвеног М.; на Ј границу чине суданске степе, на С Атлас и Сред. М.; средином С. пружа се план. пречага, на дужини од 2 500 км; између оравана те пречаге и изван ње многе котлине; многе суке долине, тзв. уади, дуге и до 1000 км, показују да је некад у С. било доста воде; сад кроз С. протиче само Нил; иначе у С. изданска вода местимично веома близу површине, а има и јез.; на местима с водом остале → оазе, од којих највећа долина Нила, највећа оаза на свету; клима у С. веома суха; у унутрашњости прође по више година без кише; сем у оазама, вегетације има само у уадима и на местима где издан близу површине; изузев долину Нила (→ Египат), у осталој С. живи око 1,5 мил. стан., већином мусл. хамитских племена; деле се на сталне стан. оазе (гаје урме, жито, поврће, воће) и номадске сточаре који држе камиле, овце и козе; преко С. од старине воде трг. каравански путеви који спајају сред. обл. с унутрашњошћу Афр.; у новије време граде се путеви и уводи аутомобилски саобр.; највећи део С. припада Фрц., мањи делови Шп., Ит., Ег., и Англог. Судану.

САХАРАТ, једињење маноза (→ шећер) с базама; за фабрикацију шећера тхн. важни сахарати: хексоза (калцијумов, стронцијумов и баријумов).

САХАРИМЕТАР (грч.), поларизациони апарат код којег поларизатор и анализатор (→ поларизација сила), најчешће Николове призме, служе за одређивање концентрације шећера у растворима. **Сахариметрија**, одређивање количине шећера у течностима. **САХАРИН** (ар.-грч.), бео, кристалан прањак, тешко растворљив у хладној води, слађи 250-300 пута од шећера, али нема никаквог хранљивог дејства; употребљавана се код шећ. болести, ради заслађивања хране и пића; неки га препоручују и код извесних врста гојазности и неких обољења јетре; алкохолни раствор има дезинфекционо дејство, те се употребљавана за испирање уста.

САХАРИФИКАЦИЈА (нлат.) → гликоза.

САХАРОМИЦЕС, гљива (*Monilia* или *Oidium albicans*), изазива обољење слузокоже уста (и др. слузокоже), тзв. жвале; с. се развија у киселој средини, стога се лечи базама.

САХАТ-КУЛА (тур.), кула са сатом; појавиле се у доба тур. владавине; има их још у Ј. Срб. и Босни.

САХЕР-МАЗОХ Леополд (*Sacher Masoch*, 1835.-1895.), аустр. писац романа и новела, описивао пољ.-јевр. сељачке и малограђане; највише познат по романима о сексуалним перверзитетима, који по њему названи «мазохизам»; гл. дела: **Киново завештање**, **Лажни хермелин**, **Бечке Месалине**.

САХИБ (ар.), друг, пријатељ; отуд сахибија, власник, поседник.

САХИЈА (тур.), књигоноша, гласник. **Сахије**, врста прив. поште у тур. време у Србији са знањем и под заштитом власти; као обележје носили на подвези испод л. колена звонце или прапорке, чиме оглашавали пролазак кроз вароши и села; било их у Србији до 1830.

САЧИНИТЕЉ, коефицијент, исто што и множитељ, и то нарочито степена променљиве у полиному или непознате количине у једначини.

САЧМА (тур.), ситна округла зрна од легуре олова и арсена, за пуњење гушчаних метака код ловачких пушака; величина зрна бира се према дивљаци. **Сачмарица**, мала, чунасто округла ручна мрежа с густо нанизаним оловним куглицама (сачмом) на доњем ужету, којом се поклопи и лови риба на плаћку. **Сачмена болест лишта** → лист (болести).

САЦ, римована проза у ар. књиж.

SB, знак за хем. елемент ситијум.

СВАДБА, свадбени обичаји → женидбени обичаји.

Свадбено рухо, у зоол.: промене изгледа и боје тела мужјака у доба икрења, одн. парења код многих животиња, нарочито риба, водоземаца, рептила, а и код многих птица; с. р. у суштини полног карактера, стоји под утицајем с. сексуалитета; нарочито живе боје код мужјака многих риба (нпр. грегорица) у доба икрења.

СВАЖ, ромба (*Rhombus marinus*, фам. *Pleuroctidae*), риба нашег мора, до 15 кг тешка; тела широка и плосната, посута квржицама и бодљикама; озго смеђа, оздо бела; меса веома укусна.

СВАЛ (енгл.), морска струја која постаје дувањем ветрова у истом правцу.

СВАЛЕРИТ, цинк-сулфид, најважнија цинкова руда, налази се на много места у Србији; најважнији рудници у Трепчи код Кос. Митровице, затим у Межицама (Слов.).

СВАНИ, старокавказки нар. у Ј. делу Кавказије у сливу горњег Ингура (23.000); сточарство, земљр., лов и пчеларство; мушкарци станују у кулама; прав.

СВАНТЕВИТ, Свентовит → Световид.

СВАРОГ, бог Сунца код ст. Сл.

СВАСТИКА, суастика (санскр.), кукасти крст, крст са завршним крацима; као орнамент и рел. символ јавља се још у пренст. Евр. (нпр. веома лепо израђен на огњишту у Д. Долини на Сави) и Аз., али јој смисао још није објашњен; у данашње доба констатована код многих народа Аз., Афр. и Амер.; честа и на бос. стелицама; у Нем. символ нац.-соц. покрета.

СВАЦИ-ЗЕМЉА, брит. протекторат у Ј. Афр. (17 800 км², 122 650 ст.); између Трансвала, Натала и Порт. И. Афр. (Мозамбика); урођеници (Бантуи) баве се углавном сточарством.

СВАЧ, потпуно напуштена и у рушевинама средњев. варош код Улциња; на 1 брежуљку темељи тврђавице, око које остаци вароши и 5 црк.

СВЕАБОРЈ, утврђење у Финској, подигнуто на острвима испред Хелсинкиа.

СВЕАЛАНД, сред. део Шведске.

СВЕВИ, ст. германски народ; живео у данашњој Швапској, где се касније ступио с Алеманима; у доба вел. сеобе један део сишао на Пиренејско Полуострво где основао краткотрајну краљевину.

СВЕДЕНБОРГ Емануел (1688.-1772.), вел. шведски научник и рел. мислилац, најпре се бавио науком и заступао материјалистичко схватање; додиче настао преокрет у његовим мислима, те матер. схватање заменио интуитивним; написао низ студија рел. садржине и постао творац рел. секте (сведенборгске), која доста раширена у Швед., Енгл., Нем. и С. Амер.; научне и рел. студије писао на лат. ј., од којих најзначајнија *Argana coelestia* (8. св.); то дело имало утицај на Стриндберга; својим рел. списима С. припада и књиж., као личност вел. спиритуалног значаја и мислилац свет. гласа.



СВЕДОК, лице које својим чулима сазнало извесну чињеницу важну за утврђивање дела, и о томе даје исказ; узима се као доказано средство у крив. поступку; сведочење грађ. дужност, што значи да суд може да нареди да се силом доведе с.; извесна лица ослобођена сведочења (блиски рођаци), а од извесних лица сведочења се не узима у обзир (малолетна деца); свештеник не мора да сведочи о службеној духовној тајни или оном што му је исповеђено, чия. уколико се тиче држ. тајне; с. може одбити сведочење, ако би оно ишло на срамоту, ако би изазвало крив. гоњење или наносило знатну имовинску штету њему, његовом брачном другу, сроднику, хранитељу и староцу, или би морао изрећи што му је као адвокату поверено; разлики за одбијање с. изнесе се пре рочишта или најдаље на рочишту, а суд их опенује; ако с. неће без разлога да сведочи, суд га може принудити казном новчаном до 10 000 д или притвором (најдуже до 6 недеља); за несведочење из обести предвиђена и казна (од 10 000 д или притвор до 10 дана); суд слободно цени исказе с. који морају бити пред судом (изузев у случају болести); чланове владарског дома саслушава претсед. окр. суда у стану; по правилу с. полаже заклетву; с. има право на накнаду трошкова; саслушање мора бити појединачно (§ 416. Јел. грађ. пост.); пошто суд доноси пресуду на основу опене доказа по слободном уверењу, довољан исказ 1 с. да би стекао уверење о тачности извесне чињенице. Сведоци венчања, обавезни; мора их бити два; могу бити лица оба пола; називају се обично: кум и стари сват. Стручњаци с., који дају исказ не само о оном што су случајно сазнали већ и о чињеницама или стањима за чије опажање потребна посебна вештина. Сведочење, грађ. дужност; сваки мора пред судом казати што зна о спорном предмету и по потреби то заклетвом потврди; изузетно се ослобађавају с. који су заинтересовани или би од с. имали какву непосредну штету; с. мора бити истинито; лажно с. кривично дело и даје основа за накнаду штете оном ко претрпео зло због њега.

СВЕДОЦБА, писмено потврђивање постојања или непостојања чињеница; судске с. сматрају се за истините, све док се крив. поступком не докаже противно, остале док се противно не докаже.

СВЕЗИЦА, врста непроменљивих речи којима се везују и карактеришу реченице; може бити: временска (кад, како, чим, док, пошто, тек), намерна или

финална (да, еда, нека, као) напоредна (копулативна, адверзативна, ексклузивна и конклузивна), погодбена (ако, аколи, кад, да), последична или консекутивна (да, те), раставна или дисјунктивна (или, било, воља), саставна или копулативна (и, пак, па, те, ни, нити, а), супротна (а, али, док, кад, него, но, већ, па, само), узрочна (зашто, зато, што, јер, пошто, будући да, како), уштна (да ли, еда, еда ли, зар).

СВЕЗНАЊЕ, реч коју за назив ове енциклопедије начинио њен уредник → Петровић М. П.; дело изишло из штампе 1937., садржи предмете што их обухватају све научне области (географија, геологија, зоологија, ботаника, медицина, физика, хемија, техника, историја, економија, право, уметност, спорт итд.) уређена по азбучном реду (азбучна енциклопедија), за разлику од енциклопедија које имају групе предмета обрађене засебно према областима науке: систематска енциклопедија; има задатак да одговара у свему потребама сввр. човека, при чему се пазило да важније буде и опширније описано, тако да предметној важности одговара и просторно излагање; нарочито се хтело да предмети заузму простор не само по важности већ и према потреби у практичном животу код нас; исти обзир је вођен према односу између предмета који обрађују нар. живот у нашој земљи и предмета који описују опште светске чињенице, да би ова код нас рађена енциклопедија била у свему светска енциклопедија; на изради С. радило 100 сарадника pune две год.; сви састави су оригиналан рад и одговарају најновијим подацима којима се данас у свету располаже.

СВЕЛИНК Јан Пиетерс (Sweelinck, 1562.-1621.), хол. композитор, значајан за развој фуге и оргулски стил; компози.: псалме за 4-8 гласова и др.

СВЕМИР, космос, свет као целина, састављена из свих небеских тела.

СВЕНДСЕН Јохан (1840.-1911.), норвешки композитор, под утицајем романтичарског покрета и ослањајући се на муз. елементе свог народа, компози.: гудачке квинтете, симфоније, увертире и др.

СВЕРДЛОВСК, Јекатеринбург, гл. место (126 000 ст.) у обл. Уралу, у СССР; инд. метала; висока тхн. шк.; геофиз. завод и бот. врт.

СВЕСТ, досад научно необјашњена особена функција људских, а по неким и живот. организама, да знају за оно што се дешава у њима и ван њих; по материјалист. учењу с. је функција материје (као што јетра лучи жуч, тако мозак лучи мисли); по спиритуалистичкој флз. с. функција душе која несумњиво постоји, јер апсолутно несхватљиво како с. може да постане из материје. Свесне радње → вољне радње.

СВЕТ 1) земља с њеним стан. 2) астр.: сва небеска тела као целина, свемир. 3) у флз.: све што постоји, сва бића, сви људи. Душа с., претпостављена супстрат свесних појава који прати сва бивања овог с. Загонетке с., осн. метафиз. проблеми као нпр. у чему је суштана материје, духа, њиховог односа итд. Историја с., наука о прошлости целокупног човечанства као целине. Стварање с., ист. поставља питање што се види, што постоји.

СВЕТА АЛИЈАНСА → алијанса света.

СВЕТА ВЕЧЕРА → последња вечера, тајна вечера.

СВЕТА ГОРА, раније звана обично Атос по гл. план.; кршевито полуострво Халкидик с криљама шумом, изложено честим ветровима, али због својих гудура и извора веома угодно за испоснички монашки живот; не може се тачно утврдити кад овде почели да живе монаси; први ист. трагови нису старији од 9. в.; највероватније да су, у том скомном крају, почели да се настањују за време прогона поштовалаца икона; на Атосу живе само м. монаси, након он посећен богородица; строго забрањен улаз у С. Г. не само женама него чак и ж. животињама; 1. вел. ман. у С. Г., и данас очувану Лавру, подигао 963. помоћу цара Никифора Фоке св. Атанасије Атонски, који дао и 1. ман. устав; брзо затим почели да се дижу и др. ман. и било их не само грч. него и др. народности: Ивирски ман. (10. в.), Руски (11. в.), Зограф (буг.) и др.; од грч. нарочито се развио Ватопед; срп. ман. Хиландар подigli Немања и св. Сава (1198.-1199.); С. Г. била кула православља: у њој живели веома учени калуђери и млади нараштај примао најбоље васпитање за свој позив; за наше људе Хиландар био нека врста духовне акад. кроз коју прошли напи најбоље писци и великодостојници ср. в.; за време царства, 1346.-1371., С. Г. се налазила под срп. влашћу и прилив срп. калуђера и узајамне везе постале много непосредније; деспот Угљеша обновио и добио за Србе и др. ман. Симон Петру, а сем тога Срби добили и ман. Св. Павла,



који нарочито помагала породица Турђа Браковића; челник Радич постао 1430. ктитор ман. Кистононта; срп. рукописа написано у С. Г. до краја 16. в. око 450-500, понајвише у Хјаландару; на основу царских повластица С. Г. у ср. в. постала самоуправна калуђерска рпб.; ту самоуправу поштовале и Виз. и Тур.; било понекад неагода с Тур., али не и већих гоњења; ман. за тур. време опадали и пропадали, јер били лишени обилне помоћи балк. хришћ. владара; једино им давана потпора из Влашке и Молдавске и у многој већој мери из Рус.; Хјаландар 1 време помагала и Дубров. Рпб.; ишло се и у „писаницу“ по срп. земљама; после ослобођења С. Г. од Тур. 1912. у њој владају Грци; њихова политика према негрч. монасијама у С. Г. није у ст. традицији; теже да добију у своје руке све сл. ман., што постиже забраном обнове калуђерског братства подмлатком из Србије и Буг.; положај монаха у С. Г. отежан сад и тим што је због насељавања избеглица из М. Аз. грч. влада одузела вел. део ман. поседа; некад, у време свог циата, С. Г. имала 5000-6000 калуђера; сад тај број пао на половину; у С. Г. било 20 вел. ман. и неколико стотина скитова и хелија; данас и тај број опада, и извесни ман. или једва живе или су скоро напуштени; сваки ман. има свој устав (типик) и свог претставника у заједничкој управи пол., која састављена од 20 лица; у извршном одбору од 4 лица чланови управе заседавају најзасниче; седиште управе Кареја, где се налази и претставник држ. власти.

СВЕТА ЗЕМЉА, назив за → Палестину.
СВЕТА ЈЕЛЕНА, брит. острво (122 км²) у Атланском Ок., удаљено од афр. обале око 1900 км; важна кабловска станица; на С. Ј. (1821.) умро Наполеон I.
СВЕТА КАТАРИНА, 1 од државица (94 998 км², 930 000 ст.) браз. савеза са суптрпском, али здравом климом, у приморју Атланског Ок.; земљр. (житарице, кромпир, шећ. трска, кава, памук) и сточарство; од руда има гвожђа и угља; гл. место Флоријанополс.

СВЕТА РИМСКА ИМПЕРИЈА НЕМАЧКОГ НАРОДА → свето римско царство нем. народа.
СВЕТА СОФИЈА, црк. у Цариграду (→ Аја Софија).
СВЕТА СТОЛИЦА, рим. курија, папски престо.
СВЕТЕЦ Лука (1826-1921.), слов. писац и политичар; његовом заслугом у Слов. усвојен јединствен књиж. јез. (после 1849.).

СВЕТИ АНДРЕЈА 1) црк. на р. Треци код Скопља, задужбина Андреје, сина краља Вуканина из 1369. 2) црк. у Пралатни (Ц. Гора), у којој гробови краљева из приморске династије у 11. в. 3) острво (4,6 км²) у Јадр. М. зап. од Виса. Прим. Бан.), на којем свега 2 куће и кат. црк. Св. А.; каменолом белог мрамора.

СВЕТИ АПОСТОЛИ, црк. код Новог Пазара, данас Петрова црк., сазидаана у 11. в.; у њој било седиште еп., која у 15. в. уздигнута на степен митрополије; у овој црк. по 2. пут крштен Немања.

СВЕТИ АРХАНЂЕО 1) ман. на р. Бистрици више Призрена; подигао га цар Душан 1350. и у њему био сахрањен; рано опустео, и разрушен. 2) ман. у Јерусалиму, подигао га краљ Милутић 1315. 3) црк. код села Кучевишта у Скопској Црној Гори, вероватно из 14. в. 4) црк. у крагујев. Брезовцу, подигнута 1452.
СВ. АРХИЈЕРЕЈСКИ СБОР → архијерејски сабор.
СВЕТИ ВИНСЕНТ, брит. острво (360 км², преко 50 000 ст.) из групе М. Антили; земљр. (шећ. трска, памук); гл. место Кингстаун.

СВЕТИ ГОТХАРД, план. масив швајц. Алпа с највишим врхом од 3 197 м, испод тунел С. Г. дуг 15 км (→ Готхард св.).

СВЕТИ ГРГУР, ненасељено острво (7 км²) у Јадр. М. између о. Раба и Првина (Сав. Бан.).

СВЕТИ ГРОБ, гроб Христов близу Голготе у 1 црк., заједничка својина прав., ркат. и јерменске црк.
СВЕТИ ИВАН ЗЕЛИНА, среско место (1000 ст.) у горњој долини Лоње (Сав. Бан.); парни млин и циглана; развалине Зелин града који имао вел. кулу и дворнице опазано зидом; подигнут вероватно после татарске најезде (1242.); у 14. в. био својина слав. бана Дионисија, а у 15. припао породици Бичкеле од које га за казну одузео краљ Матија (1481.); за време борбе између Фердинанда Хабзбуршког и Јована Запоље прелазно у руке руке, док га најзад није цар доделио породици Керечањи; половином 17. в. вероватно био уништен пожаром, јер већ пао у рушевине.

СВ. ЈОВАН ВИГОРСКИ, → Бигорски Св. Јован.
СВЕТИ ЈУРАЈ 1) село, лука и купалиште на Јадр. М., ј. од Сења (Сав. Бан.), име му по ман. св. Јурја, који се помиње у 12. и 13. в., у 17. в. опустео; преист. и рим. старине. 2) највиши врх (1762 м) на Биокову (Прим. Бан.).

СВЕТИ КЛЕМЕ, највеће и једино насељено острвце у групи Паклених Отока у Јадр. М., јз. од о. Хвара.
СВЕТИ КРИЖ, црк. у Начу, у Далм., с основцом у облику слободног крста и са слепим кубетом (краци крста засведени конхама, а кубе лежи на утаоним тромпама).

СВЕТИ КРИЖ ЗАЧРЕТЈЕ, село у Сав. Бан., у долини Крапњине са средњ. црк., подигнутом првобитно у готском стилу, али касније много измењеном.

СВЕТИ ЛОВРЕНЦ НА ПОХОРЈУ, варошина (1100 ст.) и летовалиште на с. подножју Похорја (Драв. Бан.); фабр. коса и српова, стругара.

СВЕТИ ЛОРЕНС, р. у Канади (С. Амер.) којом отичу Велика Ј. дуга 1 200 км од јез. Онтарија до зал. С. Ј., у који се улива; пловна.

СВЕТИ ЛУЈ, варош (830 000 ст.) у с.-амер. држ. Мисури, на р. Мисисипи, важна жел. раскрсница и инд. место (инд. обуће, животињих памирница, дувана, конзерв. млека); акад. наука, унив., музеји.

СВЕТИ НАУМ → Наум св.
СВЕТИ НИКОЛА, варошина (2 600 ст.) и среско место на Овчм Пољу (Вардарска Бан.); насеље ст. име му по црк. св. Николе, у којој по легенди прогледао Стеван Дечански; за варошницу проглашен почетком 2. половине 19. в.

СВЕТИ ОТАЦ 1) назив црк. писаца до 9. в. чија дела имају вел. ауторитет. 2) код ркат. → папа.
СВЕТИ ПЕТАР 1) → Петар апостол. 2) → П. I Петровић.

СВЕТИ ПЕТАР 1) црк. на Бијелом Пољу, задужбина хумског кн. Мирослава, брата Немањина из 12. в.; црк. с попречно постављеним базиликалним бродом и 2 (1 ишчезла) куле уз припрату; спада у најстарије наше споменике; Турци је били обратили у памију; сада опет црк. 2) црк. у Приком код Омина у Далм., споменик ст. грч. архт. из 9. или 10. в.; једнобродна базилика са слепим кубетом. 3) С. П. Грљински, ст. ман., а данас парохиска црк. села Грљиншта (Зајечар. срез); не зна се кад основан; у овом ман. био састанак виђенијих људи из тог краја 1805., на којем одлучено да се и они побуне против Тур. и придржуе зачетом устанку у Шумадији. 4) С. П. Мрежнице, село у Хрв. (срез Карловац); знатно по својој ст. жупи св. П., која се помиње у 14. в.; ту служили попови глагољашки све до краја 17. в.; у близини рим. остаци.
СВЕТИ ПЕТАР НА КРАСУ (ит. San Pietro del Casso), раскрсница жел. Ријека-Трст-Љубљана; 1921. г. 3 105 ст. од којих 3 048 Словенаца.

СВЕТИ ПУТ, чувена улица у Риму која водила с Палатина на Капитол; њме пролазили рим. војсковођи после победа над непријатељем.

СВЕТИ РАТОВИ, 3 братоубилачка рата у ст. Грч. војена из верских разлога; у 1. (604. пре Хр.) Атињани казнили епаи. Крисе и Кире због разбојништва над посетиоцима делфиског храма; у 2. (448.) Спартанци потукли Атињане; 3. р. (357-345.) објавиле амфикионије против Локријана, што искористио Филип Македонски и умешао се у грч. међусобице.

СВЕТИ РОМАН, ман. код Ђуниса (Морав. Бан.), по предању из доба кн. Лазара.

СВЕТИ СЕРГИЈЕ И ВАКХ, запустео ман. на р. Божани, 8 км од Скадра, по предању саграђен још у доба виз. цара Јустинијана у 6. в.; ман. се сматрао као гробна црк. срп. краљева и кнежева у Приморју у 10. и 11. в.; обновљена 1290. срп. краљица Јелена са синовима Драгутином и Милутином; у ср. в. био пристаниште Скадра. 2) црк. у селу Подима код Херцеговце, вероватно из 14. в.

СВЕТИ СПАС 1) Спасовица, црк. код Ђустенјала (Велбужд); подигао Ст. Дечански у знак захвалности богу за победу над Бугарима на месту где

му се за време битке (1330.) налазио шатор.
 2) развалине кат. црк. код извора Цетине.
СВЕТИ СРЂ 1) брдо сев. од Дубровника с рушевинама црквине св. Срђа (Сергија) и Ваха, првих заштитника града Дубровника. 2) рушевине бенедиктинског ман. на л. обали Бојане, у Арб.
СВЕТИ СТЕВАН 1) ман. Конче у Брегалници, помиње се у почетку 11. в., обновио га вел. војвода Никола Станевић, вероватно за време владе цара Душана. 2) ман. Линовац код Алексинца, из 14. в.
СВЕТИ СТЕФАН 1) полуострво на ј. Јадрану; приморско климатско место и морско купалиште с 1 од најлепших наших плажа. 2) тробродна црк. у Бечу с истом висином бродова, док подужни брод (почет 1359.) има средњи део нешто виши од бродова са стране; арх. Бенцел довршио торањ 1433.
СВЕТИ ТОМА, порт. острво (825 км², 60 000 ст.), у Гвинејском Зал.; земљр. (кава, какао).
СВЕТИЊА НАД СВЕТИЊАМА, део јудејског покретног и касније Саломоновог храма, где лежало ковчег завета; одвојен завесом од светиње; тамо био забрањен улазак, осим првосвешт. једном год.
СВЕТИОНИК, светлионик, обично кула на обали на

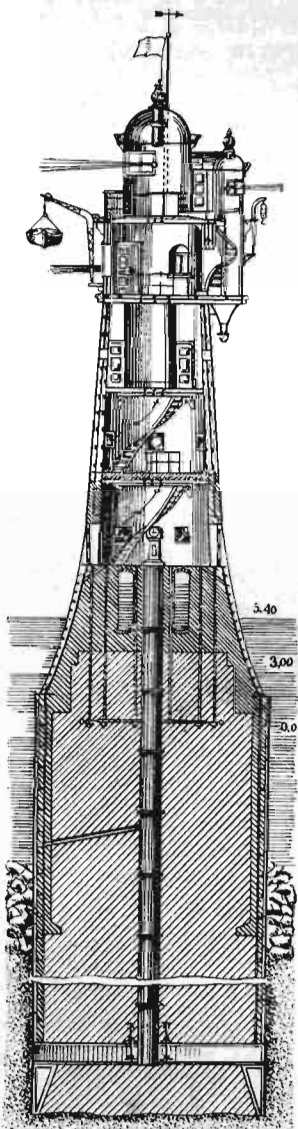

чијем врху гори ноћу јака светлост под надзором чувара; служи за оријентацију бродовима; светле у блесковима или у разним бојама; граде се на узвишеним местима или на кулама те се виде у даљине од 50 миља; постоје 2 врсте: обалски, без чувара, и лучки, на улазу у пристаниште; пред обалом, на спрудовима и гребенима постављају се и нарочити бродови са светлошћу, који могу бити са чуварем или аутоматски спојени кабелом с копном; снабдевени су звучним сигнаљима за маглу и бежичним станицама.
СВЕТИТЕЉИ, у Ст. завету пророци и праведници; у Н. завету који се истакли снагом вере и прославили делима, испосништвом, проповедањем, страдањем; проглашава их црк. (→ канонизација).
СВЕТИЦЕ, село у Хрв., знатно због негдашњег ман. св. Павла, осн. 1627; укинут за владе цара Јозефа II (1786.); у њему сад осн. шк.
СВЕТЛАРИЦА, усидрен брод који служи место светионица (морски знакови). Светлача, на истакнутом рту или подморској стени висок стуб снабдевен јаком светлошћу као → поморски знак.
СВЕТЛЕЋА БОМБА, нарочита бомба коју носе собом аероплани при ноћном летењу; у случају да аероплан мора да се спусти

СВЕТЛЕЋЕ БОЈЕ, уљане боје справљене од с. ма се; служе за премазивање предмета који треба да су у мраку видни или да светле.
СВЕТЛЕЋЕ МАСЕ, материје које имају особину да после осветљавања саме светле (фосфоресцирају) дужи време у мраку; пронашао их 1602. обућар Касциоларус у Вољоњи; састоје се углавном од сулфида калцијума, стронцијума и баријума у смеси с одговарајућим оксидима и полисулфидима, алкалехлоридима и траговима мангана, бакра и бизмута који светлости дају жуту, зелену или плаву боју; светлење изазивају нарочито плави и љубичасти сунчеви зраци, ауерова светлост, магнетизмумова светлост и у највећој мери светлост кварцне лампе.
СВЕТЛЕЊИ ГАС → гас за осветљење.
СВЕТЛЕЊИ ОРГАНИЗМИ, обухватају многе биљне (бактерије, гљиве) и животињске врсте (праживотиње, дуљаре, дрве, мекушце, зглавкаре, рибе); производе нарочите материје које светле хладном светлошћу; с. бактерије се најчешће сусрећу на орг. материјама у распадању (трuloм меду, угинулим морским рибама и др.); међу гљивама позната врста *Armillaria*, која светли у трулим паљевина; код животиња произвођење светлости по правилу везано за нарочите органе, више или мање железда-не прир., који луче с. материје, често и ван тела; с. органи махом локализовани: код инсеката сви-таца леже на одређеним тел. чланцима; с. рибе имају често сложене с. органе; биол. значај светљења живих бића недовољно разјашњен.
СВЕТЛИ ТРЕНУТАК (*lucida intervalla*), кад једно лице, иначе дупљено болесно, изузетно спешно да изјави вољу; некад се сматрало да су послови закључени у с. т. пуноважни, ако се докаже да је постојао с. т.; данас с. т. не игра никакву улогу.
СВЕТЛИЦА ГОРСКА (*Artemisia montana*, фам. *Compositae*), зељаста онака брдска биљка обраста длачцима с 1-3 веће јаснокуте цветне главнице; више целих листова при дну граде розету, а по стаблу по 2 наспрамна
СВЕТЛИЧИЋ Франц (1814.-1881.), слов. свештеник и песник; писао песме под Прешерновим утицајем.
СВЕТЛОСНА ГОДИНА, пут који светлост превали за 1 год., при чему се узима да светлост прелази 300 000 км у секунди (→ парсек).
СВЕТЛОСТ, физ. чинилац који, надражавајући мрежиду, буди у нама осећај виђења; према → Њутну с. се састоји из неизмерног броја ситних телашапа, која се највећом брзином просипају из светлосног извора (емисиона теорија, данас напуштена); према новијој, опште примљеној теорији таласања, с. се састоји у неизмерно брзом тигрању молекула светлосног извора, које се путем таласања преноси на молекуле козмичког етера и преко њих даље на молекуле осталих тела, и то треперење чини да предмети постану видљиви. Ову теорију 1. изнео Хајгенс (*Huygens*) и остварили је Јунг и Фреснел. С. сунца даје 3 гл. врсте зракова: црвене, с дугим таласима који дају топлоту човечјем телу, зидовима станова и земљишту; жуће, који неповољно утичу на очи, и плавољубичасте и ултраљубичасте с кратким таласима и хем. дејством, који јаче делују преко лета и јесени него зими; јаче на висинама него у низинама; сунчеви зраци извор делог орг. живота, ултраљубичасти утичу у вел. мери на развиће животињског организма; од неизмерне важности за развијање и напредовање деце (разменг материја, кости, мишићи итд.); кожа постаје отпорнија, покрни од пигмента и одупире се штетним утицајима и заразним клицама; благотворно дејство Сунца примењује се у лечењу тк. костiju, скрофулозе, рахитиса, пробади, обољења зглобова, ст. запаљења плућне марамице, плућа и рана. **Механички еквивалент с.**, која је, као топлота и електрицитет, 1 облик енергије, варира с њеним спектралним саставом и пролази кроз минимум за зелено-жуте радијације таласне дужине од 0,355 микрона; м. е. 1 лумена у виду зелено-жутих радијација таласне дужине од 0,355 микрона износи 0,00181 вата, а у виду радијација које садржи бела (дневна) с. око 0,00372 вата. Светлосна јачина неког пунктуалног извора, у ма којем правцу, је → светлосни флукс који он одаје у јединици просторног угла у овом правцу; обележава се словом *J* и мери јединицом: свећа (→ Хефнерова свећа). **С. јачина објективна**, способност опт. система да пропусти већу или мању количину светлости; зависи од: величине сочива (дејствујући отвор), жижке даљине и чистоте сочива; обележава се помоћу бројева који означавају релативни отвор; познавање и разумевање с. ј. о. важно пошто од ње зависи експозиција и многа опт. својства. **С. телеграфна**, преносиће на даљину вест, извештаја и сл. помоћу с. знакова; у доба ег.

краљева оваква достављања вршена помоћу ватре или углачаних површина искоришћењем одблеска сунчевих зракова; највише успеха имао Шапов опт. телеграф, који се сматра непосредним претечком ел. телеграфа (→ Шап Клод); данас се с. т. употребљава у бродарству, вилон, и вој. и то по његовој с. пројектора, а дању помоћу барјачина, разних боја и облика, и помоћу хелиографа који искоришћују сунчеву светлост. С. филтри, обојене стаклене или желатинске плоче паралелних површина, употребљавају се с ортохроматским или панхроматским материјалом, ради што тачније предаје боја; по начину намештања деле се на ф.: 1) испред објектива, 2) у оквиру објектива, 3) позади објектива, 4) испред осетљивог слоја негативног материјала; по начину дејства деле се на ф. с.: 1) с контрастним, 2) монохроматским и 3) компензаторним дејством; израђују се у свим бојама спектра, и 1) продужују експозицију, други не; данас немогуће замислити снимање без ф. С. **ФЛУКС**, количина светлости коју светлосни извор ода у јединици времена; јединица с. ф. → лумен.

СВЕТО-АНДРЕЈСКА СКУПШТИНА → Александар Карађорђевић.

СВЕТО БРДО, у околини Рима, на које се плебејци повукли 493. и 444. пре Хр., да би се ослободили патријархе самовоље; после 1. повлачења патриција им признали право да бирају своје трибуне **СВЕТО-ЕЛМСКА ВАТРА**, ел. пражњење у облику светлих праменова, тихо или праћено слабим пштањем, које се виђа у прир. на узвишцима и врховима земљине површине или на громобранским пиљцима, катаркама, врховима кула светиња, торњева итд.; данас се сматра да ову појаву ствара пражњење негативног електрицитета који лагано одлази с површина на земљи, у којима пре тога био индукван од позитивно наелектрисаних облака; појава добила име по план. Елму у Брауншвајгу, где се често може видети; најчешће с. е. в. опажене на Кордињерима у Ј. Амер.

СВЕТО ПИСМО → Библија.

СВЕТО РИМСКО ЦАРСТВО НЕМАЧКОГ НАРОДА, осн. нем. цар Отон I; трајало 962.-1806.; уништио га Наполеон I.

СВЕТО ТРОЈСТВО, црк. у Пољуду код Сплита, споменик старохрв. архт. у облику кубета подухваћеног звездасто са 6 конха; општена.

СВЕТОВАН, који не припада рел. или црк. стварима, установама или прописима.

СВЕТОВИД, **Свјатовод**, бог света и добра код ст. Сл. који су му на о. Рујну подigli храм; његов кип је имао 4 главе.

СВЕТОГРЉЕ → Богохуљење.

СВЕТОНИЈЕ Гај Транквиј (75.-160.), рим. биограф и историчар; написао биографије 12 цара од Цезара до Доминијана, и биографије Теренција, Хорација, Плинија Старијег итд.; многа дела изгубљена.

СВЕТОНИКОЛСКА РЕКА, Азмак, д. притока Бреганице (Вард. Бан.), постаје од неколико рецаца на Овчем Пољу, које се састају код варошице Св. **Няколе**; дуга 39 км.

СВЕТОПЛУК 1) С. I, великоморавски kneз (871.-894.), синовац кн. Растислава; збацио стрипа помоћу Немаца, затим прешао на страну свог нар.; проширио власт над Чешком, Шлезејом, Галицијом и Панонијом; узео Методија за велехрадског еп., али после његове смрти дозволио да се укине служба на сл. јез. и да се протерају Методијеви ученици. 2) С. II, великоморавски kneз, син → 1); ратовао с братом Мојмиром, што искористили Мађари и уништили В. Моравску, 906.

СВЕТОПОЛК → Свјатополк.

СВЕТОСЛАВ ТЕРТЕР, буг. цар (1295.-1322.), убио татарског узурпатора Чоку (1294.) и ослободио земљу од Татара; ратовао с Виз., а одржавао добре односе са срп. краљем Милутином.

СВЕТОСТ, својство бојже, означава савршенство, безгрешност; у односу према људима и стварима; оно што је богу посвећено; титула папе, патријарха, јерм. католикоса.

СВЕТСКИ БОЛ (фрц. mal du siècle, нем. Welt-schmerz), песимистично уверење да је човек немощан према злу у свету; засићеност према животу, тежња за усамљеношћу која се јавља код младих људи; ову пенх. нарочито сликали романтичари: Гете (Вертер), Вајрон, Ленау, Хајне, Леопарди. Ђермонтов.

СВЕТСКИ ЈЕЗИЦИ 1) јез. којима се многи нар. служе у међусобном саобр.; у ст. и ср. в. такав значај имали грч. и лат., у н. в. енгл., фрц., нем. 2) вештачки ј. за међунар. споразумевање, обично састављени од елемената из разних јез. (нпр. - есперанто, волапик), али они још увек без великих успеха.

СВЕТСКИ ПОШТАНСКИ САВЕЗ (Union postale universelle), осн. у Берну 9./10. 1874.; остварио смањење и изједначење п. такса, слободу транзита и упростићење обрачуна међу држ.; С. п. с. сабрао готово све државе на свету у 1 тер. за размену п. пошљака; С. п. с. држао конгресе 1878. (Париз), 1885. (Лисабон), 1891. (Беч), 1897. (Вашингтон), 1906. (Рим), 1920. (Беч), 1924. (Штокхолм) и на њима усвојени нови споразуми као допуне бернског уговора од 1874.; број чланова С. п. с. растао стално: 1920. учествовало 74 државе; орган С. п. с. међунар. биро у Берну, који прикупља и објављује потребна обавештења, олакшава обрачуна итд.; биро издаје свој лист **Поштански савез**; расходи С. п. с. покривају се улозима држава чланова.

СВЕТСКИ РАТ (1914.-1918.), уобичајени назив за рат који отпочео у Евр. између Аустр. и Нем. с једне и осталих вел. сила с друге стране; име добио по томе што су, поред евр. држава, у њему узеле учешћа и њихове колоније, неке државе из Ј. Амер. и САД; његови узроци могу се поделити на 2 групе: екон. и национално-политичке; у 1. групи улазе: стална и све већа утакмица вел. сила у свет. трговини, која их гонила на проналажење нових купаца и заузимање н. тржишта; у том погледу највише се истакле: Нем., којој, услед наглог напретка инд. и вел. пораста становништва, била потребна нова тржишта и колоније за насељавање; Рус., која, после губитка Порт-Артура и Даљног, тежила да отвори себи излаз на слободно море преко тур. мореуза, и Аустр., која, заједно с Нем., отворено испољавала тежњу да се преко Србије и Б. П. дочепа пута за И; у другој групи узрока највећи значај имале тежње поробљених народа (Срба, Хрвата, Словенаца и Чеха под Аустр., Пољака под Рус., Нем. и Аустр., балтичких народа под Рус., Румуна под Мађ., Италијана под Аустр., Данаца из Шлезвига и Француза из Алзаса и Лорене под Нем.) за слободом; насупротив томе Аустр. сматрала да ће моћи да стане на пут тежњама Јсл. под својом влашћу тек кад уништи Србију, а Немци из Нем. Царевине били уверени да их је бог, као вишу расу, одредио да владају целим светом и савњали о васпостављању свог свет. царства. Увиђајући да ће до рата свакако доћи, евр. политичари се потрудили да га припреме дипломатским путем; Нем. и Аустр. придобиле за себе Ит. и образовале с њом тројни савез (1882.), а Фрц., Рус. и Енгл. образовале тројни споразум (Антанту, 1908.); ујурбану наоружање и једне и друге стране, непрестано продужавање службе у сталном кадру и све већи порези разрезивани у циљу наоружања задрли дубоко у материјалне интересе појединаца, изазвали незадовољство у најширим слојевима и тако утицали да рат што пре отпочне; као непосредан повод за рат послужило атентат на аустр. престолонаследника Франца Фердинанда у Сарајеву (28./6. 1914.); иако он пао као жртва атентата на аустр. подручју од аустр. поданика, бечка влад. ипак учинила одговорном саму Србију и упутила јој неprimљив ултиматум; за Србију се одмах заложила Рус., а Нем. енергично подржала Аустр.; Беч није пристао ни на какво посредовање; кад Србија предложила да њихов спор у 1 тачци ултиматума реши хашки суд, Аустр. се није задовољила, тражећи отворену срп. капитулацију, која у крајњој линији угрожавала срп. независност; незадовољна срп. одговором, Аустр. објавила Србији рат (28./7. 1914.); силе тројног споразума, које објаву рата ипак изненадила, покушале да га спрече, али их Нем. предухитрила објавом рата Рус. (1./8.), Фрц. и Белгији (3./8.); због напада нем. трупа на неутралну Белгију у рат ступила и Енгл. (4./8.); касније Антанта прилици Јапан и Црна Гора (1914.), Ит. (1915.), Порт. Рум. (1916.), САД. Кина, Бразилија, Боливија, Перу, Уругвај, државе из Ср. Амер. и Грчка (1917.), а централним силама: Тур. (1914.) и Буг. (1915.); рат је имао свет. карактер и по многобројним бојним пољима; поред срп. фронта, фрц. (западног) фронта, рус. (источног), Дарданела и солунског фронта у Евр., он је вођен у Атланском Ок. (битка код Фолкланда и Јиланда), Тихом Ок. (код Коронела), Индијском О., на Далеком и (Кјачо-Чау), у Афр. Предњој Аз.; у 1. налету Нем. сломила белг. отпор и продрла дубоко у Фрц., али на Марни заустављена и бачена неколико км натраг; рат се потом на покретно претворно у позициони, с тешким рововским животом и борбама; Рус. у 2 вел. борбе потукла аустр. вој. и посела и Галицију, али тешко страдале 2 њене армије, упућене у Нем.; Србија, којој се придружила Ц. Гора, страховито потукла и одбила аустр. вој. на Перу и Колубари; ујесен (1915.) Нем., Аустр. и Буг., која 14./10. 1915. остала на страну срп. непријатеља, напале Србију, пре-

газиле је, и срп. вој. натерале на повлачење преко Арб.; енгл.-фрц. офанзива у Дарданелима завршила се потпуним неуспехом; Аустријанци били 1916. притиснели Ит.; из опасности спасла их Рус., која у лето 1916. с новом снагом, почела успешну офанзиву против Аустр.; Нем. се тог лета узалудно крвавила нападајући месецима добро утврђени Верден; Рум., која се, после дугог колебања, придружила Рус. и њеним савезницима, у Јесен 1916. готово сатрвена од Нем., Аустр. и Бугара; те Јесени Срби, у сјајним борбама, показали ст. војничку вредност; реорганизовани на солунском фронту ступили у дејство; заузели Кајмакчалан и протерали Битољ; заморене Нем. и Аустр. већ те зиме чиниле кораке да се склопи мир; нова, 1917., изгледало да централним силама доноси нову срећу; у Рус. избила револуција, која довела до расула рус. вој.; Ит. те Јесени претрпела ужасан пораз на Капoretу (Ковариду); безобзирни подморнички рат десетковао флоту савезника, али ова безобзирна борба, примењивана и према лабама неутралних држава, изазвала нем. сукоб с Амер. и објаву рата САД (5./4. 1917.); нове год. Рус. и Рум. закључиле сепаратни мир с Нем. и Аустр.; нем. брутално држање у Брест-Литовској према Рус., за време вођења преговора, показало најбоље шта би довела њихова победа; ослобођена на И, Нем. покушала 1918. да извуди победу на З; 3 вел. и опасне њене офанзиве нису донеле жељену победу; у лето 1918. почела контраофанзива фрц. енгл. и свежих амер. армија, која брзо поколебала дотле отпорне нем. редове; на солунском фронту срп. и фрц. дивизије разбиле непријатељски ланац на Добром Пољу и потпуно растројиле буг. вој.; убрзао после пробоја дошла капитулација Буг. (29./10. 1918.), а затим и Тур. (31./10. 1918.); срп. вој., у сјајном налету, ослободила Србију и прешла Саву, Дрину и Дунав; Аустр. Царевина крајем октобра 1918. потпуно се распала; Нем., испрпена и сама, није могла више да издржи; у њој се јавили револуционарни покрети; нарочито се осећале последице у исхрани због строге блокаде њене обале; да избегне потпуно слом, она 11./11. понудила примирје; тиме с. р. завршен и почели преговори за мир; у рату узело учешћа преко 60 мил. војника, од којих 40 мил. на страни Антанте, а 22 на страни централних сила; поред нових тхм. средстава (аероплани, сумарни и тенкови), у њему су, прво од стране Аустр. и Нем., употребљавана и средства забрањена међунар. конвенцијама (куршуми дум-дум, бапачи ламена, отровни гасови и разни бапачи); у току рата погинуло на разним бојиштима око 10 мил. људи, а умрло од епидемија и гладовања 20-25 мил.; зараћене стране утросиле за време рата око 1 000 милијарди фр. фр.; 18./1. 1919. у Версају отворена конференција за мир с Нем., који је закључен после преговора од скоро 6 мес.; версајском уговору додани касније уговори с Аустр. (у Сен-Жермену) с Мађ. (у Тријанону), с Буг. (у Нејну) и Тур. (у Севру и Лозани); тим уговорима карта Евр. знатио измењена; Нем. је изгубила Алзас и Лорену, сев. део Шлезвига, крајеве настањене Пољацима и све своје колоније, које су подељене између енгл., фрц., Белгије и Јап.; А.-У. престала да постоји; од њених ранијих крајева Ит. присвојила ј. Тирол Истру с Трестом и острва Црес и Лошињ, а касније и Ријеку; Румунији, поред Весарабије отргнуте од Рус., додељени: Буковина, Ердељ и ји. Банат; Пољска добила Галицију, а јсл. земље образовале са Србијом Краљевину Срба, Хрвата и Словенаца; остатак негдашњих а.-у. земаља подељен између ЧСР, Аустр. и Мађ.; Бугарска лишена Македоније и ј. Тракије, које су припале Грч., а Тур. морала да демилитаризује зону моруза (Босфора и Дарданела); поред тога у Евр. образовано 5 нових држава: Пољ., Литва, Естонија, Летонија и Финска. **Одговорност** за с. р.: версајски уговор од 1919. потврдио одговорност Нем. за с. р. и ставио јој као нападачу на терет репарације, реституције, санкције; Јер Нем. подржавала непријатељски став Аустр. према Србији, одбила енгл.-фрц. напоре да се очува мир; веровала у брзу своју победу којом би добила полит. и екон. превласт над светом; и пре 1914. нем. изазивачки став (мароканско питање, агадирски инцидент, обарање Делкаса), потенциран систематском спремом за рат; насупротив овом мишљењу Немци се труде да докажу да они нису одговорни за с. р. и питање одговорности предмет многих чланака, расправа, књ.; питање важно, пошто се цело версајски уговор оснива на поставци да Нем. одговорна; побивање о. устави побијање версајског уговора. **СВЕТСКИ ТЕЛЕГРАФСКИ САВЕЗ**, осн. у Паризу 1865. у циљу упрошћења и изједначења т. тарифа и олакшања међунар. саобр.; уговор од 1865. реви-

диран и допуњен 1875. у Петрограду, 1896. у Пешти, 1903. у Лондону, 1908. у Лисабону, 1925. у Паризу; С. т. с. обухватио и бежични телеграф (конвенције од 1906. и 1912.) и међунар. телефон. везе (1925.); С. т. с. има свој биро у Берну од 1868.

СВЕТСКО МОРЕ, захвата простор од 361 мил. км² или 70% од целокупне земљине површине, а чине га углавном 3 океана: Вел., Атлански и Индијски; на Вел. Ок. отпада 180 мил. км², на Атлански 106 мил. км², на Индијски 75 мил. км²; с. м. неједнако распоређено на с. и ј. полукугли: на с. полукугли има 155 мил. км² мора (а 100 мил. км² копна), а на јужној 206 мил. км² мора (а 49 мил. км² копна).

СВЕЋА, јединица светлосне јачине у ел. осветљењу (→ Хефнерова с.). **СВЕЊИЦА**, део → мотора који производи ел. варнице за паљење смеше у цилиндру. **СВЕЂАРИЦА**, чамац са свећом (феђером) при лову на срдеље.

СВЕЂЕНСКИ Лујо (1862.—1926.), музичар, члан оперског орк. у Загребу, први виолинист бостонског симфониског орк., члан гудачког квартета Франца Крајслера, директор виолинског одељења Института муз. ум. у Њујорку.

СВЕЋНИЦА, празник Срећења код ркат. (2./2.) кад је богородица донела Исуса у храм у 40. дан.

СВЕЋОНОСИЦИ, у прав. прк. лица која носе чираке (свећњаке) пред свећеником.

СВЕЧАНЕ ИГРЕ, извођене крајем 17. и 18. в. при дворским свечаностима; до Шилера и Гетеа нису имале веће вредности; у новије време претставе одређеног карактера, на високом ум. нивоу, везане за извесну личност (Вагнерове у Вајројту) или за одређен приказивачки стил (у Салцбургу).

СВЕЧАНО ПИСМО → унцијал.

СВЕЧАНОСТИ, прк., над. и култ. прославе; на с. у прк. и шк. дозвољено јавно извођење дела без давања накнаде аутору и тражења његовог одобрења. **СВЕЧОВЕК**, етичка фикција о морално савршеној личности.

СВЕШТЕНИК, општи назив за сва лица, посвећена за вршење свештенорадњи; постоје 3 чина: епископски, презвитерски и ђаконски, различита по правима и дужности (с. постаје → рукоположењем. хиротонијом у св. тајни свештенства); постоје у свим верама и носе разне називе: жреци, мази, волгови итд., као засебан staleж имали вел. утицај и на ток држ. послова; носе нарочиту одећу која има печат старине. **Свештенички бир** → бир. **С. брак**, печат свешт. може бити у браку ако је у њ ступио пре рукоположења; једном рукоположењем, више не може ступити у брак; постоји покрет за 2. с. б. којем се црква одлучно противи; код католика не може уопште бити свешт. ко је у браку.

СВИ СВЕТИ, ркат. празник посвећен мртвима (1./11.) код прав. 1. недеља по Духовима.

СВИБА (*Cornus sanguinea*, фам. *Cornaceae*), доста гранат шиб црвених грана, белих цветова и црних плодова; дрво му мање тешко од дреновог и има сличну употребу.

СВИБАЊ → мај.

СВИЈАГА, р. у Русији, притока Волге, дуга 405 км. **СВИЈАЖСК**, варош (2600 ст.), на ушћу р. Свијаге у Волгу; у њеној близини налази се вел. жел. мост; сев. г. Иван Грозни као тврђаву против Казанског Ханата.

СВИЛА, влакна нарочите сјајности добивена одмотавањем чаура → свилобуђе, начињених од лепљиве течности коју свилобуба истеже и омотава око себе; чаура се састоји од 3 слоја; на површини праменасти слој, у средини намотано дугачко влакно, а изнутра пергамент слој; одмотавање влакна од чауре врши се овако: чауре се потопе у топлу воду, затим се помоћу обртних четака хватају више влакана и намотавају; тако се добија сива с., крта и без сјаја, кувањем у сапунастој води отстрањује се лепак, па с. губи кртост и постаје сјајна (дегумирање с.); да би се надокнадила кувањем изгубљена тежина, потапа се у раствор глауберове соли или цинк-хлорида; од отпадака сирове с. добија се **флорет-с.**, а од њених отпадака **бурет-с.** Туба с. потиче од дивњих свилобуба у Кини и И. Индији; чувена јап., фрц. и ит. с. **Вештачка с.**, сурогат с., гради се од извесних густих и лепљивих раствора (колодијум и др.), који се извлаче у танке конце; кад растварач испари остаје светао конач; према начину израде разликују се шарлоне, бакар-амонијачна, ацетат, вискоза итд.; в. с. пронађена 1891., а 1934. производња порасла већ на 353.5 мил. кг; продукција в. с. концентрисана у рукама неколико вел. свет. концерна; у Југосл. нема још ниједне фабрике в. с., али има око 50 предузећа за прераду в. с., међу њима не-

колико вел. размера, нпр. Вараждњанска инд. свиле. Прва јсл. творница свилене робе у Осигеку и др. **Свиларство**, гајење свилобуба; најразвијеније у Јап.; производња се креће просечно око 450-500 мил. кг кокона (чаура), од чега отпада на Јап. 360-375 мил., Ит. 35-45 мил., Кореју 15-20 мил., Рус. 20 мил.; од евр. држава на Буг. 1,5-2 мил., на Грч. 2 мил.; Фрц. око 1 мил. и Шп. 500 000 кг; у Југосл. с. јаче развијено у Дунав. (Н. Сад. Бела Црква, Панчево) и Вардар. Бан. (око Ђеђелије, Дојрана и Струмиче); производња чаура много већа пре рата, креће се сада око 700 000-800 000 кг; извоз сирове свиле и кокона износио око 50 мил. д; у Панчеву држ. фабр. свиле. Свилена буба → свилобуба. С. ткањине, веома лаке, издржљиве, чувају добро топлоту.

СВИЛАЈА, план. (1509 м) у и. јадранском приморју, јн. од план. Динаре, између Сивња и Књина; крећачког састава; јако развијени карени облици и појаве: шкрале, вртаче, ушле, педине и на подножју извори.

СВИЛАЈНАЦ, варошица и средско место (4500 ст.) на Ресави, близу њена ушћа у Мораву; локално привр. средиште за Ресаву; гмн.: извоз жита и свиља; у околини гајење свилене бубе.

СВИЛЕНГРАД, варош (9300 ст.) у Буг. на р. Марици и на жел. прузи Софија-Цариград; виноградарство и гајење свилене бубе.

СВИЛОБУБА, свилопрља, свилена буба (*Bombyx mori*), неугледан лептир прљавобелих крила и перјастих пинча, од давнина се гаји ради свиле; постојбјна с. Кина: лептир кратког века; гусеница, која се храни дугловим лишћем, брзо расте и пресвлачи се 4 пута; пре но што се преобрази у лутку, испреда кроз уста из нарочитих жлезда свилени конач и гради чауру (дужина конач 1 000-3 000 м), из које излази лептир после 2-3 нед.; код нас гаје нарочито у Војвод. и на Ј.



медитерански) тип, између прва два, ср. раста (75 см висок, до 150 см дугачак, око 150 кг тежак), главе дуге, чела узана, њушке дуге, ушљу дугих, узаних и повијених унапред. ноге средње, тело округло, кожа пигментирана, длака ретка; распрострањен на Ј. Евр. око Сред. М.; гл. расе: папуљска, романољска, шп., бакољска (mah.), гаскоњска (Фрц.), туропољска и крикопољска (јсл.); укрштањем и селекцијом тих типова створене у разним земљама оплемењене расе; у Енгл. прне: есејска, берширска и корнвелска раса; беле: дишлејска, јоркширска и линколнска раса; црвене: темворт пашмина; у Амер.: полед кина; у Нем.: бела немачка и немачка оплемењена с.; у Данској: данско бела, племенита; у Југосл.: мелези између келтског и иберског типа: шумадинка, мангалица и багун; мелези с енгл. с.: пфајферова раса (црна), моравско свињче (црно с белим ногама); ови мелези углавном селекционисани или за месо или за маст: поред домаћих јсл. раса гаје се и стране расе у чијој пашмини: јоркшир, беркшир, нем. племенита, корнвелс; код разних раса различито доба стасавања за приплод: код култ. раса (као јоркширска) за приплод се могу употребити ж. грла већ од 7, а м. од 8-10 мес. старости, али се обично употребљавају нешто доцније; код примит. раса, као наша домаћа → шинка, за приплод се употребљавају грла стара 12-15 месеци, често и старија; од припуштања (букарења) до прасења прођу 3 мес., 3 недеље и 3 дана (115-116 дана); крмача се праси обично без икаквих компликација и доноси на свет више прасица, 1-20, па и више комада, што зависи од старости, расе и индивидуалних особина крмаче; оне које се прасе први пут обично прасе мање; наше домаће расе (мангалица, шинка и др.) прасе обично 5-6 комада, а култ. расе (јоркшир, беркшир и др.) прасе просечно око 10 ком.; прасад долазе на свет с оштрим зубима: њих треба 1. или 2. дана по прасењу сасети спец. квалитима или обичним макама за резање лозе да не ранаве енисе крмачи, која услед тога постаје немирна и не допушта им да сисају. **Одлучивање прасица** од мајке врши се обично после 6-8 недеља старости, али препоручљиво да се оставе да сисају, нарочито ако су закржљала, до 10 недеља старости, мада се још после 4 недеље почињу прихранивати разном храном: о. п. треба вршити постепено, како би се прасад навикла на самостално храниње; од ж. прасета постаје после 6 мес. **пазмица**, од ове, кад се припусти под нераста и опраси, **крмача**; од м. прасета постаје после 5-6 мес. **пазиме**; од њега, ако је грло добро и ако се не кастрира (уштроји), после неколико месеци **нераст**, ако се кастрира → **вепар**; **нераст** се може употребљавати за приплодне сврхе 6-8 год., само ако се правилно храни и негује; у току 1 год. може оплодити 40-60 крмача. **Жирење с.**, исхрана с. жиром у шумама: с. се ујесен терају у храстове и букове шуме, где купе жир и хране се; обично се терају у жир пред стављање у тов; жир за с. укусна храна и даје одличан квалитет сланине. **Товљење с.**, посао чији задатак да с. обилном исхраном и ограниченим кретањем нагомљају што веће количине сланине и меса: ако се жели добити што више сланине, одн. масти, стављају се у тов старије с. (неплодне крмаче и кастрирани нерастови) и хране велином кукурузном прекрупом; ако се жели добити што више и што укуснијег меса, онда се обично тове грла од 6-7 мес. старости док не достигну тежину од 100-120 кг, а треба их хранити претежно прекрупом јечма и млечним и кухињским отпацима; расе с. деле се на масне и мекате, према том да ли утовљене дају више масти или меса; у 1. групи спадају наше домаће, у 2. племените или култ. расе; т. траје обично 3-6 мес., с. добија у тежини око 750 г дневно; племенитим расама треба мање хране за 1 кг живе ваге, а примитивнијим више; кад је време хладније, треба више хране; код нас т. с. јако распрострањено, јер трошимо много масти и извозимо вел. количине утовљених с. у иностранство. **Свињар**, чувар свиња; у неким крајевима 1 с. истерује у чопору свиње 1 дела или целог села на пашу; плаћају га солственици свиња, према погодби; већи одгајивачи свиња имају нарочите с., којима једина дужност да чувају и хране свиње. **Свињарство**, грана сточарства која обухвата ево што је у вези с рационалијим гајењем свиња; развијено на целој земљи, изузев Аустрал. и дела С. Амер.; у Југосл. има неочењив значај, јер се свиња брзо множи и расте, те омогућује брз обрт капитала, уз то храни се јевтиним или готово безвредним пољопр. производима и отпацима; њеним гајењем могу се бавити жене и деца, чија се радна снага на нашим малим поседима не би могла на др. начин довољно искористити; у Југосл. се гаје по свим пределима, изузев кра-

СВИЛОРЕПА → кугара.

СВИНБЕРН Алберн Чарлс (Swinburne, 1837.-1900.)

енгл. песник; као лиричар и због лепоте језика и ненадмашних метричких способности, заузима високо место у енгл. књиж.; писао драме, критичке есеје и студије; лирски дух превлађује у његовим делима; гл. дела: *Аталанта у Калидону* (лирска драма), *Песме и баладе*, *Песме пред зору*; драмске трилогије *Марија Стјуарт* и *Марино Фалиери*.



СВИНГ (енгл.), ударац у боксу дуг и широк, тешко се удара препризно.

СВИНЕМИНДЕ, варош (20 000 ст.), пристаниште и морско купалиште у Нем. на о. Узедому у Померанском Зал. (Балтичко М.).

СВИЊА (*Sus*, фам. *Suidae*), веома корисна домаћа животиња, даје човеку за свакодневну исхрану маст, сланину и најмасније месо, од којег се прерадом добивају многобројни производи; по расту, облику главе, ушма, саставу тела и боји, разликују се 3 типа с.: азиски, келтски и иберски; **азиски тип**, мали растом (до 55 см висине, до 1 м дужине, средње тежине), главе кратке, широке, троугласте, лубање округле, испуштена чела, ушљу малих, узаних и начуљених, тела обла, ногу кратких с мало длака; раностасан за гојење; распрострањен у Аз.; дели се на сијамску или тонкинску расу, кинеску и јапанску расу; употребљена за укрштање с евр. расама и стварање енгл. с. **Келтски тип** (евр. дивљи тип), вел. раста (висока до 80 см, дуга до 2 м, тешка до 200 кг), дуге главе и тешке, лубање широке и плоснате, ушљу дугих, широких, клемпавих, тела дуга плосната, ногу јаких, обрасла дугим чекињама; меката с. распрострањена као домаћа с. по разним земљама у евр. и ср. Евр.; од ње селекцијом створене стандардизоване расе: служавица за оплемењавање др. типова; гл. расе: шинка (на Балкану), а у Фрц. краонек и нормандјска. **Иберски**

шких и оних с мусл. становништвом, и то за домаћу потрошњу и извоз; после рата извожено годишње живих с. и свињарских производа просечно за 300 мил. д, што претставља око 8% целокупног извоза; 1931. у Југосл. било 2 791 592 ком. с., од чега извезено 141 448 ком. за 163 мил. д; највећи број купила Аустр., па ЧСР и Нем. Свињац, обор, стаја за свиње; гради се веома различито; хигијенски с. треба да је подигнут на суком и лако одседном месту, довољно светао, са довољно вентилације и умереном тмшт.; најбољи материјал: цигла и дрво; бетон није за с., јер је хладан и нема довољно циркулације ваздуха; за под који треба да је нагнут ка каналу за одвођење мокраће и измета, најбоља добро печена цигла, поређана плуштимице и фугована цементним малтером; преграде у с. између појединих одељења (боксова) најбоље дрвене; испред с. треба направити испусте, ограђене дрвеном оградом, у које ће свиње излазити и проводити на слободном ваздуху више времена; поред тога треба начинити басен са чистом водом у којем ће се свиње купати; насупротив обичном схватању, свиња чиста животиња, само јој треба дати могућности да то буде; тек ако нема чисте воде, иде у каљужу да се расхлади. Свињетина, најмаснија од свих меса, тешко сварљива (изузев шунке); мање штетна код болесника који пате од гихта и од бубрега. Свињска куга (pestis suum), заразна, опасна и распрострањена болест свиња, проузрокована ултравирусом; знаци код перакутног тока: животиња умире за кратко време без приметних знакова; код акутног тока тмшт. повипена, поткожна крварења (дрвене неправилне пеге по телу), нарочито на унимма и трбуху, запаљење очне слузкокоже са гнојним крмељем, губитак апетита, упочетку затвор, доцније пролив, повраћање; код компликација на плућима кашаљ и тешко и убрзано дисање; код хроничног тока исти знаци као и код акутног само са најизменичним погоршањем и побољшањем; оболела животиња излучава се у сламу, при хладу заноси задњи део тела; смртност вел., често до 90%; лечење тешко, серум упочетку даје неки успех, доцније не; сузбијање: целпене здравих свиња даје одличне резултате, ствара имунитет, који траје 1 год. најмање; зараза веома преношљива, стога се предузимају строге вет.-полициске мере: издвајање болесних, затвор места; обавезно пријављивање по зак. о сточним заразама.

СВИЊДУША → звездан.

СВИР, р. у с. Рус., спаја језера Оњегу и Ладогу; дуга 238 км.

СВИРАЛА, нар. муз. инструмент са 6 рупа, прави се од тврђег дрвета; на врху има писк; применом различите јачине даха може се добити још већи број тонова.

СВИРСКИ Алексеј (* 1865.), рус. романписац и новелист, натуралистички сликар људи са два; гл. дела: Људи улице, Кројач Хацкел, Снови Фајге Рајзеле, роман из девет живота Рићокоси.

СВИТА (фрц.) 1) пратња. 2) у муз.: низ од неколико делова у 1 тоналитету; старији композитори употребљавали у с. прелуднијум и следеће ст. игре и обичке: адеман, сарабанду, куранте, жигу, минует, гавоту и др.

СВИТАВСКО ЈЕЗЕРО у Херц. у Свитавском Блату, јл. од Габеле (Прим. Бан.), дубоко до 4 м, а поједина ока у њему и до 9 м.

СВИТАК 1) (*Planorbis corneus*, фам. *Limnaciidae*), род барских пужева с плућима, спљоштене спиралне љуштуре, с 1 паром неувлачљивих пилака на чајој основи леже очи; већи број врста по стајаћим водама (→ сл.). 2) средњев. документа или књиге писани на дугим касије увијеним листовима харгије или пергамента. 3) уредб. о дотацији срп. прав. свешт. доношене на црк.-нар. саборима у 18. в. или издавани од еп. и држ. власти.

СВИТАЦ, свици (*Lampyridae*), нежне бубе, носе на трбушној страни задњих чланака тела нарочите светлеће органе, особито добро развијене код мужјака који ноћу лети; женка не лети, јер јој крила закржљала, али и она светли; светле такође ларве и јаја с.; ларве грабељне, хране се пужевима; у тропским крајевима има и др. врста буба које светле (на сл.: лево мужјак, десно женка).

СВИТЕР (енгл. sweater), врста спорт. плетеног хаљетка.

СВИФТ Џонатан (Swift, 1667.-1745.), енгл. сатиричар светске славе; у Причи о буре-гу исмејао слабе стране лутеранства, још више калвинизма, а највише католичанства; у делу Битка књига описао с хумором сукоб између модерних и класичних писаца; у Гуливеровим путовањима с најзавишенијег моралног гледишта критиковао грехе енгл. нације и човечанства; та духовита алегорија има дражи за одрасле читаоце, али нарочито за младеж, не као сатира него као оригинална фантазија.



СВИШТОВ, град (12 000 ст.) пристаниште на д. обали Дунава (Буг.). Свиштовски мир, склопљен (4/8. 1791.) између Аустр. и Тур. после 4-год. ратовања. Срби, који су учествовали на страни Аустр., добили амнестију; иначе веспостављено тер. стање од пре рата с малим исправкама границе на р. Уни.

СВЈАТОГОР, легендарни јунак из рус. нар. песама; био толико вел. и силан да га земља једва држала.

СВЈАТОПОЛК Михаило Иајаславич, рус. кнез (1078.-1113.), владао Новгородом и Кијевом; ратовао с Половцима.

СВЈАТОСЛАВ 1) Всеволодовић († 1104.), рус. кнез (1054.-1076.), владао Черниговом и Кијевом; ширио просвету. 2) Игоревич, рус. кнез (942.-972.), наследио своју мајку Олгу; одбио да прими хришћ.; уједилио све И. Сл.; освојио Буг., али га из ње истерала Виз.; при повратку га убили Печенези на днџарским брзацима.

СВЈЕНТОХОВСКИ Александар (* 1849.), гл. борац позитивизма у Пољ., сјајан полемичар, одличан стилст; писао много: романе, драме, расправе, полит. и књиж. чланке.

СВОБОДА Јосиф (1856.-1898.), музичар, члан београдског гудачког квартета, капелник акад. оркестра, муз. теоретичар.

СВОД, систем од клинасто израђеног камена спојеног у целину, који се ослања на чврсте непокретне подупираче, тако да не покрива само простор између њих, већ може са сигурношћу да носи и терете. Сводна латина → пандатиф.

СВОЈАК → сродник.

СВОЈЕВЛАСНОСТ, слобода располагања својом имовином. Лице с., установа ванпарничног поступка, може бити само по одлуци средњег суда, због расипништва, душевне болести, претеране употребе алкохола и живчаних отрова; л. с. може бити потпуно или делимично; потпуно л. с. ставља лице у положај детета до 7 год., неспособност је апсолутна и поставља се старалом; делимично л. с. оставља право вршења правних послова на своју корист, али за послове на своју штету потребно одобрење староца; л. с. може бити тек после претходне расправе и поступка.

СВОЈИНА, потпуна власт уживања и располагања неком ствари; право с. садржи права располагања, уживања и употребе ствари; разликујемо: индивидуалну (личну, приватну) и колективну (кад право с. припада 1 скуппини људи: породици, оп., племену, држави); с. над покретним стварима јавља се у давној прошлости људског живота; с. над некретнинама почиње да се јавља при умножавању стаи. у појединим крајевима, при сучељавању с др. племенима и народима; онда кад нестаје могућности номадског, ловачког и пастирског живота, већ земљр. почне добити претежан значај за опстанак људи; тада се јавља поглавито породична (закружена) с. над земљом; остала земља била у колективној с. или државини племена, насеља (села, оп.) или доцније државе; но била дуго, још и у позним ист. периодима као ничија, с. могућношћу слободног заузимања; гуиће множење стан., подела рада и стварање пијаца одвело распадању задруга, па и породичне колективне с.: јавља се лична с. (поред оп. с., држ. итд.) над земљом, а упоредо с тим расту и димензије с. над покретним имањем, које постаје капитал и тежи непрекидном порасту; лична с. има својих вел. позитивних особина: постиче људе на рад и чуварност у максималној мери, очито то и био разлог њене појаве у ист. епохама, када је требало умножавати производњу и могућности опстанка све већем броју људи; ти разлози друштв. потребе одржавају је у човечанству, упркос њених негативних страна: стварања неједнакости међу људима, омогућавање капиталистичког експлоатисања најамних радника, стварање доходака без личног рада; наслеђивањем неко постаје већ од рођења бо-

таташ, док др. осуђени да целог века аргатују у Беди и Бризи, итд.; због тога прив. с. веома критикована и тражено уређење друштва без привилегија с. капитала (социјализам); но не идући до те границе све култ. држ. доносе знатна ограничења прив. с. спречавајући њене негативне особине и могућности, и подвргавају је служби интереса пелине; у изравњавању имовних неједнакости нарочиту улогу игра прогресивни порези на имање и укупни доходак. С. виша, право властелина (феудалног господара) над баштином; властелин има извесни ужитак и може своје право отуђити и на другог пренети, али нижег сопственика, који има нижу с., не може кренути са своје земље. С. гола, коју има сопственик на ствари на којој други има право уживања и употребе тако да сопственику остаје једино право располагања, с тим да не сме уживаоца лишићи ужитка. С. заједничка, коју имају више лица на истој ствари: њом управљају не они већ 1 праино лице (нпр. имовна општина) а они је уживају. С. интелектуална, право аутора да једини искоришћује производе свог књиж., научног, или ум. дела као и своје проналаске на пољу инд. (патент, мустра, модел). Атрибути с. су права располагања (ius abutendi), плодоуживања (fructus) и употребе (utendi); од тих а. сопственик може пренети на другог fructus и utendi, док њему мора остати abutendi (гола с.); ако пренесе и тај а., онда губи с. Својинска исприва → тапија. С. тужбе, т. за заштиту својине (rei vindicatio), за повраћај својине (actio negatoria и actio publiciana in rem).

СВОМПС (енгл.: swamps), мочваре, баре у и. делу С. Амер.

СВРАБ, нарочити осећај на кожи, у јачем степену непријатан, некад без видљивих промена; често на ноздрвама и око чмара; прати нека кожна обољења, жутицу и каткад запаљење бубрега (→ шуга).

СВРАКА (Pica), птица из породице ирана, дуга репа, шарена; изнад гнезда прати кров од сухих грана; штетна.

СВРАТИШТЕ → коначиште.

СВРАЧАК, сврачки (фам. Laniidae), певачица снажног тела и кљуна као у грабљивца, одличног слуха и вида; познатије врсте: с. руси (Lanius colurio) плен (инсекте и ситне кичмењаке) претходно набада на трње; подражава певање др. птица; велики с. (L. excubitor), до 26 см и мали с. (L. minor).

СВРЉИГ, предео у сливу Сврљашког Тимока, ј. од Књажевца (Морав. Бан.); гл. и среско место веројинца С. Сврљашка Котлина, предео, простран котлина у сливу Сврљ. Тимока, ј. од Књажевца; плодна и доста густо насељена: преко 200 ст. на 1 км². С. овца → гулијанска овца. С. Плагине, између р. Нишаве и г. тока Сврљ. Тимока, углавном 2 упоредне групе кречњачких венаца, који се на 3 преко Грамаде продужују све до долине Ј. Мораве; највиши Зелени Врх (1334 м). С. Тимок, л. саставница Тимока, извире на и. падини С. Плагине, у горњем делу понорница (неких 800 м тече подземно), дуга 63,7 км; с. Трговским Т. састаје се код Књажевца.

СВРХА, идеја којом се човек руководи у свом делу на њеном остварењу. Сврховит, нпр. акт, радња по својој суштини управљена на остварење некога циља; сваки процес чији правац указује на неки крајњи циљ као на него завршио статичко или стационарно стање.

Se, знак за хем. елемент селен.

S. D. N., скраћеница за → Друштво народа.

СЕАНСА (фрц.), седница, нарочито спиритистичка. **СЕБАР**, слободан сељак и пастир у средњев. Србији; није имао права на саборе као властела и свештенство и није много утипао на јавни живот. **СЕБАСТИЈАН 1)** св., заповедник преторијанаца за Диоклецијана, прешао у хришћ.; мученик († 337.), са 1 000 стрелница прободеи; заштитник стрелачких дружина. 2) порт. краљ (1557.-1578.), погинуо у бици код Алказара.

СЕБКА, славе баре у затвореним басенима сухе климе у Афр.

СЕБОРЕЈА (лат.-грч.), абнормално лучење лојних жлезда, кад се на кожи образују наслага масних сухих маса; у тесној вези с развитком полних органа, почиње с пубертетом или раније, појачава се до 18. или 20. год., после кулминације слаби и обично око 25. год. престане; гл. знаци с.: масна кожа и раширене поре → бубуљице, акне; с. се развија под утицајем неких клида; лице с. јачом с. прљаво и оде-

бљало, има поре као у наранџине коре, јако се зноји и јако масно; у јачем степену с. се јавља само код млађих, већном ж.; од 18.-20. с. се пљира с лица надоле, на груди и леђа, а нагоре пређе преко чела у космату кожу и ту проузрокује → опадање косе; сузбија се најбоље сумпором.

СЕВАСТ (грч.: узвишени), назив у нашој ст. држави за судију.

СЕВАСТОКРАТОР (грч.), војни чин у нашој ст. држави; заповедник 1 дела војске.

СЕВАСТОПОЉ, ратна лука на Криму; у кримском рату пао у руке Енгл. и Фрц., после 11 мес. опсаде

СЕВЕР, 1 од 4 гл. стране света, која се налази у правцу звезде Северњаче (Поларе); приближно одређивање правца О врши се: поћу помоћу звезде Северњаче и сазвезђа Малог и Вел. медведа (Малх и Вел. кола), а дању помоћу једнаких временских отстојања Сунца пре и после подне од меридијана, којим отстојањима одговарају једнаке сунчеве висине (→ гномон); планови и карте оријентисани су на С; за оријентацију може да послужи и магнетна игла, која увек заузима приближно правац С-Ј.

СЕВЕР 1) → Александар, Септимије С. 2) Божићар (* 1894.), нац. радник из Прекомурја, као вел. националист осуђен у почетку свет. рата прво на смрт, затим на робију; после рата наставио нац. рад.

СЕВЕРАК Деодат де (Séverac, 1873.-1921.), фрц. композитор; композ.: песме, клавирска дела, сонату за оргуље, симфониске пјеме, муз. драму, комичну оперу и др.

СЕВЕРАЦ, хладни ветар сев. правца.

СЕВЕРИН НА КУПИ, село с. од Врбовског (Сав. Бан.), припадао Франкопанима до њихове пропасти, а потом га краљ Леополд даровао пук. Ивану Франц Оршину за заслуге при гушењу буне П. Зринског и К. Франкопана; садашњи дворач из 1803.

СЕВЕРИН св. († 482.), апостол Норвџана.

СЕВЕРЈАНИН Игор (* 1857.), рус. песник и приповедач, осн. тзв. его-футуризма; највећи успех имао као епигон рус. декадешата; преко 10 збирки стихова пролазне вредности.

СЕВЕРЦ, р. у з. Енгл., извире на Камбрским Пл. (Велс), улива се у Бристолски канал, дуга 338 км, пловна у доњем току.

СЕВЕРНА АМЕРИКА, континент, граничи се Сев. Леденим М. (на С), Атланским Ок. (на И), Ср. Амер. (на Ј) и Великом Ок. (на З), 24,5 мил. км²; по разубојности С. А. долази одмах после Евр.; најраубењенија обата С. Леденог М., где највише продроу у копно Хадзоново М. између пол. Мабратора и Мелвила; гл. острва: Гренланд, Бафинова Земља, Земља Принца Алберта, Викторина З. итд.; пошто се зими леђи, ова обала има мањи привр. и саобртрг. значај од осталих; Атлански Ок. продроу у копно као Лоренсово М., зал. Фанди, Делевер, Чесепик и као Мексиканско М. између пол. Флориде и Јукатана; међу острвима гл. Њуфаундленд, Вел. и Мали Антили и Бахамска О.; Велики Ок. дубље зашао у копно у виду Калифорниског Зал.; вел. пол.: Калифорнија и Аласка, острва Краљеве Шарлоте и Ванкувер; у С. А. издвојене 4 прир. области: 1) равница између Атланског Ок. и Алигенских Пл., 2) Алигенске Пл., 3) огромна равница између Алигенских Пл. и висјеи на 3 и 4) висјеи на 3; зап. висјеи почиње на пол. Аласци па се упоредо са зап. обалом пружа у 2 венца; зап. венац чине Аласке Пл., Каскадске Пл., Сијера Невада, Приморске Пл. и Сијера Мадре; источни венац Стеновите Пл.; између з. и и. венца висоравни: Вел. Васен, Јеловстонски Парк, Колорадо, Мексиканска Висораван и др.; на њима се местимично дижу вулканске купе (Оризаба, Попокатепетл) или су богате гејзерима и др. вулканским појавама; у највећем делу С. А. клима конт.; на С. хладна с дугим зимама и кратким летима; на Ј. тропска с високом тмпт. и вел. количином падавина; богата р.: у Сев. Лед. М. тече Мекензи, у Лоренсово М. Св. Лоренс, у Атлански Ок. Хадзон, Делевера и Потомак, у Мексиканско М. Мисисипа и Рио Грандо дел Норте, у Велики Ок. Колорадо, Сакраменто, Колумбија и Фрејзер, у Берингово М. Јукон; највећи значај имају р. притоке Атланског Ок.; С. А. богата јез.: највећу јез. групу у С. А. и у свету чине Велика Ј.: Горње, Мичиген, Хјурон, Ири и Онтарио; сем њих значајна још: Винипег, Атабаска, Вел. Ропско, Вел. Медвеђе и Вел. Слоно Ј.; разнолика клима, па разнолика флора и фауна; на крајњем С. тундре; ј. од њих густе шуме четинарске, па листопадне, даље према Ј. култ. биље: житарице, кромпир, хмељ, лан, конопља, шећ. репа, ду-

ван, памук, кава итд.; на пол. Флориди и Калифорнији успева одлично воће; доста вел. комплексе С. А. заузима и винова лоза; на С живе топлокрвне животиње, у осталим обл. разне др. дивље животиње (вук, медвед, разне змије итд.); од домаћих животиња заступљене: ирвас, говече, коњ, свиња, овца и др. у мањој мери; рудним благом С. А. богата, нарочито у брдовитим и план. крајевима: угаљ, гвожђе, злато, сребро, со, сумпор, нафта, бакар, алуминијум, олово, цинк итд. у огромним количинама; у вези с обљавом сировина и минерала инд. веома развијена, на 1. месту металуршка, затим памучна, вуњена, прерада животињских намирница, инд. шећера, пива, дувана, кожа, дрвета итд.; саобр. копљени, водени и ваздушни веома развијен и модеран; од жел. пруга истичу се тзв. трансконтиненталне (има их 10), које спајају обалу Атланског Ок. с обалом Великог Ок.; веома развијена и трг. унутрашња и спољна; староседелаца (Ескима и Индијанаца) мало; највише потомака евр. досељеника: Енглеза, Немаца, Француза, Шпанаца итд.; у С. А. има и Црнаца, Мелеза (Мулата, Местика, Замбоса) и народа жуте расе (Кинеза, Јапанаца); највећи део С. А. припада самосталним држ. (САД, Мексико), обе риб.; мањи део посед. разних евр. народа, на 1. месту Енгл. (Канада).

СЕВЕРНА АУСТРАЛИЈА, 1 од држава (743 736 км²) Аустрал. Савеза, степског карактера, слабо насељена; гл. место Порт Дарвин.

СЕВЕРНА ДАКОТА (North Dakota), 1 од САД, у горњем току Мисуре (183 460 км², 680 000 ст.); земљр., сточарство; гл. место Бисмарк.

СЕВЕРНА КАВКАСКА, обл. (293 176 км², 8,4 мил. ст.) на ЈИ СССР; земљр. (житарице, дукан) и сточарство; од руда има угља и нафте; гл. место Ростов.

СЕВЕРНА КАРОЛИНА (North Carolina), држ. у САД, избија на обалу Атланског Ок. (135 778 км², 3,2 мил. ст.), памук, дукан, кукуруз, пшеница, кромпир итд.; доста поврња, воћа и винове лозе; сточарство и пчеларство такође лепо развијени, а на обалама риболов; од руда има гвожђа, каолина и графевинског камена; међу инд. гранама истичу се ткст., прерада дувана и дрвета; гл. место Рали.

СЕВЕРНА ОСЕТИЈА, аутономна обл. (6 045 км², 150 000 ст.) у СССР; гл. место Владикавказ.

СЕВЕРНА ПОЛАРНА ОБЛАСТ, захвата простор од 3,72 мил. км², а обухвата најсеверније делове Евр., Аз., С. Амер., Гренланда и Амер. Архипелага; слабо насељена: свега 15 000 ст., махом Ескима, који се највећим делом баве ловом и риболовом, мање сточарством.

СЕВЕРНА ТЕРИТОРИЈА, обл. (3,54 мил. км²) у Канади (С. Амер.), свега 9 000 ст.

СЕВЕРНАЈА ЗЕМЉА, острва (36 712 км²) у Сев. Леденом М.; припадају СССР.

СЕВЕРНИ КРАЈ, обл. (1 119 000 км², око 2,5 мил. ст.) у СССР, гл. место Архангелск.

СЕВЕРНИ ПОЛ → Арктик.

СЕВЕРНИ РТ, најсевернија тачка Евр. (71° 10' 12"), налази се на острву Мегеру (Норв.).

СЕВЕРНО ДРУШТВО → декабристи.

СЕВЕРНО ЛЕДЕНО МОРЕ, вел. морска површина на С Евр., Аз. и С. Амер. и око Сев. пола, у вези с Атланским и Тихим Ок. (Берингов Мореуз); поред обале, нарочито с-амер., многа острва (Гренланд, Н. Земља, Шпицбершка и др.); вел. део површине стално под ледом.

СЕВЕРНО МОРЕ, ивично море Атланског Ок., између евр. тупа и Вел. Брит. Острва; на Ј каналом (Ламаншом) спојено с Атланским Ок., на СИ Скагерском с Балтичким М.; обала ниска и слабо разуђена; дубоко до 700 м; због риболова и саобр. има вел. привр. значај.

СЕВЕРНОГЕРМАНСКИ ЈЕЗИЦИ, скандинавски или нордиски; дански, исландски, норвешки, шведски.

СЕВЕРНОЕВРОПСКА РАСА → нордиска раса.

СЕВЕРНО-НЕМАЧКИ САВЕЗ, држ. заједница, створена после пруске победе над Аустр. (1866.); у њу ступиле нем. државице северно од Мајне и признале војство Пруске; његовим уједињењем с Ј. Нем. створено нем. царство (1871.).

СЕВЕРЊАЧА → поларна звезда.

СЕВЕРО-КАВКАСКИ КРАЈ → Северна Кавкаса.

СЕВИЉА, гл. град (223 000 ст.) град. Андалузије и гл. тржиште ј. Шп.; ст. рим. град; маварске грађевине (Хиралда, 12. в.; Алказар, 11. в.); катедрала (15. в.); унив. (1302.), в. теол. шк.; пристаниште; инд. машина, оружја, порцелана, свале, дувана.

СЕВИЊЕ Марија Рабинер-Шантал де (Sevigné, 1626.-1696.), фрц. књижевница, позната по живим и занимљивим Писмима својој кћери, у којима дала

верну и занимљиву слику вишег фрц. друштва 17. в. **СЕВТИЈЕВО**, варош (9 825 ст.) у Буг., с. од Балкана, з. од Трнова, на р. Росици; ткст. инд. (нарочито у тур. доба). вођарство.

СЕВР (Sèvres), град (15 000 ст.) и јз. предграђе Париза на Сени, од 1756. производи порцелан тзв. **севр** и кристално стакло; у С. закључен 10/8. 1920. **севрски уговор о миру** између Тур. и држава које против ње ратовале; распоред и многе одредбе исти као у Версајском уговору; није никад ступио на снагу; замењен 1923. лозанским уговором о миру који исправно односе с Тур., решене после балк. и свет. рата (→ лозанска конференција).

СЕГЕДИН, град (135 000 ст.) у ј. Мађ. на р. Тиси; средиште Алфелда; унив.; пристаниште; инд. и трг. пољопр. производима.

СЕГЕРС Херкулес (Seghers, 1590.-1640.), хол. сликар, пејзажист и бакрорезац, Рембрантов претеча; мајстор у светлосном ефектима.

СЕГЕСТИЈА, Сиција, ант. име за Сисак.

СЕГИДИЉА, шп. игра уз пратњу кастањета и певача, у троделном такту.

СЕГМЕНТ (лат.), отсечак; с. праве, дуж; кружни с. → круг; сферни с. → кугла. **Сегментални органи**, излучују мокраћу код прстенастих глиста, код којих у сваком чланку (сегменту) смештени као парне цевци; проширене на почетку левкастог облика увлачи махањем својих трепала мокраћу из с. шупљине, па је кроз цев у преградној опни наредног сегмента излучује директно напоље; зову се и мокраћне цевци или нефридије.

СЕГОВИЈА, варош (15 000 ст.) у Шп. (Ст. Кастилија); ткст. инд.; водовод саграђен у Трајаново доба.

СЕГРЕГАЦИЈА (лат.), уређење урбарских односа издавањем површина из властелинских, одн. држ. шума и пашњака, које ће служити као сервитуту (→ земљишне заједнице, имовне оп.).

СЕД, пливајуће острво (греб) на Г. Нилу, састављено од трске, шевара, врбе и др. биљака.

СЕДАМ МУДРАЦА, грч. државници и филозофи из 7. и 6. в. пре Хр.; Клеобулос из Линдоса, Перијандос из Коринта, Питагос из Митилене, Бијас из Пријене, Талес из Милета, Хилон из Лјкедемона и Солон из Атине.

СЕДАМ СВЕТИХ СПАВАЧА, 7 мученика, хришћ. младих, по легенди запали зазидани у пещини 251. код Ефеза, пробудили се 448.

СЕДАМ СЛОБОДНИХ УМЕТНОСТИ (лат.: septem artes liberales), назив за 7 наука у ст. и ср. в., потребних за образовање слободна човека; у нижој шк. (trivium) училе се: граматика, дијалектика и реторика, а у вишој (quadrivium) аритметика, геом., муз., астр.

СЕДАМ ЧУДА ст. в.: Маузолев гроб у Халикарнасу. Кеопсова пирамида, александријска кула светљаша на Фаросу, родски колос, Семирамидини висећи вртови у Вавилону, Зевсов кип у Олимпидији и Дијанин храм у Ефезу.

СЕДАМДЕСЕТ УЧЕНИКА, поред 12 апостола у овај број рачунали се они који су били верни пратиоци Христови.

СЕДАН, окружна варош у Фрц., деп. Ардени (19 000 ст.). инд. место; у бици код С. (1./9. 1870.) Немци заробили Наполеона III; тешке борбе око С. и у свет. рату, 1914.

СЕДАЊА, сл. назив за турнире који били омиљени и код Сл.; описује се у роману Крсташа од Сјенкјевича и песни Јудиша и Лубор у чешком Краљовском рукопису.

СЕДАТИВА (лат.), средства која умирују, смањују бол, живчану раздраженост, грчевита стања, претеран рад неких органа на живчаном основи.

СЕДЕЈ Фрања (1854.-1931.), надбискуп у Горици; као ђак интересовао се муз. и скупљао нар. песме; био дужи времена проф. богословије; 1906. именован за надбискуп; писао богосл. расправе и истакао се као нап. борац; прогониле га аустр. и нт. власти.

СЕДЕКИЈА, Зедекија, последњи цар јудејски (597.-586.), син Јосијин, подигао се 588. против Вавилонца; умро у Вавилону, заробљен и слепаљен.

СЕДЕЊЕ, одржавање тела у седећем положају; ако нису леђа и глава наслоњени, захтева контракцију мишића главе и леђа, што излишно ако су глава и леђа наслоњени.

СЕДЕРБЕРГ Јалмар (* 1860.), шведски приповедач и предвојник књиж. генерације почетком 20. в. за коју типична 2 његова романа: Доктор Глас и Младост Мартина Бирка, у којима се испољава извесна резигнираност која карактерише ту генерацију.

СЕДЕРБЛУМ Натан (Söderblom, 1866.-1932.), теолог, надбискуп у Упсали, примас шведске црк., написао: *Религије света*.

SEDES APOSTOLICA (лат.: столица апостолска), еп. катедра Рима коју, по учењу кат. црк., основали апостоли; често и назив папе.

СЕДЕФ (ар.) 1) унутарњи слој љуштуре многих мекушаца, нарочито шкољака, састављен из веома финих кречних листића, које луче кожни жлезде; употребљава се за израду дугмади, украсних предмета и др. 2) дуговечна зељаста биљка (*Ruta graveolens*, фам. Rutaceae) у ј. Евр. до М. Аз., тешка мириса и горког укуса, лишће перасто, расечено у овалне листиће; жут цвет ср. величине; биљка богата жлездама; код Римљана служила за лечење живчаних болести и као зачин садржи етерско уље и гликозид рутин; у ст. мед. много употребљавана код живчаних, очних и ж. болести; дражи кожу и изазива првенило; код нас га жене узимају ради побачаја, мада веома опасан (отрован).

СЕДИМЕНТ (лат.), материјал што се слеже на дно течности, материјали издвојени из воде. Седиментација, процес таложења честица механички здобљених стена, љуштура и скелета животиња и биља, или неког пречишћеног раствора, којим постају седиментне стене и др. врсте талога. Седиментне стене, постале таложењем минер. материја из воде



или ваздуха; јављају се у слојевима разне дебљине, првобитно хоризонтално сталоженим.

СЕДИСВАКАНЦИЈА (срлат.), време упражњења бискупске столице.

СЕДИШТЕ, домицил правног лица, где му се достављају судски акти и по чему се одређује судска надлежност.

СЕДЈАЧЕК Хуго (псеудоним Адам Костелић, * 1880.), писац новела и псих. драма (Олује).

СЕДЈО, део јахаћег прибора, израђен од коже, ставља се на леђа животињи да на њему седи јахач; разног облика: фрц. с. с боком на задњем делу, енгл. с., мало равно и лако, тур. с. веома велико; ж. с. за седење на 1 страни.

СЕДМЕРАЦ, стих од 7 слогова с цезуром после 4. слога; може бити комбинован с осмерцем и шестерцем.

СЕДМИ ПАДЕЖ → локатив.

СЕДМОГОДИШЊИ РАТ (1756.-1763.), између Фрц., Аустр. и Рус. с 1 стране и Енгл. и Пруске с 2. стране; у Евр. се завршио без тер. промена, а у колонијама Енгл. одузела Фрц.: Индију, Сенегал, Канаду и део Луизијане.

СЕДМОЛИСТ (*Aegorodion podagraria*, фам. Umbelliferae), вишегод. зељаста биљка, с подземним лозицама, покривена ситним, купастим чекињама; стабло шупље, високо до 1 м; лишће двоеструко троделно, цветови у штитастој части, бели, ређе ружичасти; расте на владитим и влажним местима, у шибљадима, на ливадама, у вољњацима, проребеним шумама, на обалама потока и река, на њивама готово у целој Евр., М. Аз., Сибиру.

СЕДМОЧИСЛЕНИЦИ, сл. апостоли Тирјило и Методије и њихови ученици: Климент, Наум, Горазд, Ангелар и Сава; празнику се 27.7.

СЕДРА, порозан кречњак наталожен из изворске, речне или јез. воде; (— бигар и травертин).

СЕЕРОДФ Хане (* 1892.), дански песник поратне генерације, претставник експресионизма, у друштв. идејама аристократ; гл. збирке песама: *Од Данске до Двине и У зору*.

СЕЗАМ, сусам (*Sesamum orientale*, фам. Sesameae), једногод. хранљива и инд. биљка; 60-150 см високо стабло, бео или жућкаст цвет; плод чаура с око 200 семени, белих, мрких или дрних; пореклом из Индије, пренет у Евр. и др. делове света, гаји се у Фрц., Ј. Ит., Ј. Рус., Грч., код нас у Ј. Србији ради семена, које садржи 50-55% уља, за људску храну и за справљање помада; уљање погаче сточна храна; сеје се позније сиролена у дубоку, плодну и умерено растреситу земљу на редове, у размаку 40-50 см; на 1 ха треба 12-15 кг семена; принос 800-1000 кг по ха.

СЕЗАН Пол (Cezanne, 1839.-1906.), фрц. сликар, претеча експресионизма, радио пејзаж, мртву природу и портрете; постигао јаке ефекте упрошћеним линијама, површинама и бојама.

СЕЗОНА (фрц.), годишње доба: пролеће, лето, јесен и зима; најпогодније време за нешто, нпр. с. купања; у поз. период приказивања претстава; у држ. поз. почиње у септембру, а завршава у јуну. **Сезонски радови**, обављају се само у извесно доба год. (сезони), нпр. кошење, окопавање, прскање, сеча, зидање и др.

СЕЗОСТРИС, грч. име Рамзеса II.

СЕИЗМОЛОГИЈА (грч.), наука о испитивању земљотреса.

СЕЙСТАН, пустињско степски предео у и. делу Иранске Висије (ј. Афганистан, с. Белуджистан).

СЕЙЧЕНТО, ит. назив за уметност 17. в.

СЕЈ Жан Батист (Say, 1767.-1832.), фрц. економист и присталица А. Смита; 1 од творца физиократског правца.

СЕЈАЛИЦА, сејачица, справа за сејање семена



култ. биљака, ручна или са сточном вучом; универзална с. за сејање више врста, специјална само за 1 врсту семена, комбинована за сејање семена и растурање ђубрета; има с. и за сејање на сачму — оманна с. на редове, врстачна с. и на кућице или оцаке; гл. делови: сандук за семе, апарат за избањивање семена и кола с кољечкама.

СЕЈАН († 31. пре Хр.), заповедник царске гарде под Тиберијем; постао свемоћан кад се Тиберије повукао на о. Капри; погубљен по царевој наредби.

СЕЈИД, Мухамедов роб који први поверовао у Његову мисију пророка.

СЕЈМ, сабор у Пољ., пре њене поделе; састојао се од претставника појединих војводства и бројао 182 члана.

СЕЈМЕН (перс.), чувар ловачких паса; у 6. Тур. врста војника придоданих јаничарима.

СЕЈФУЛИНА Лидија (* 1889.), истражувачица књижевница у СССР, првобитно глумица; у својим новелама и романима (*Виринеја*, *Ђубре*) описује сеоски сталез револуционарног доба и жену у њему; таје истините и језиве слике.

СЕК (фрц.), пенушаво вино, које садржи 1-2% шећера.

СЕКАНС (лат., скр. sec.), реципрочна вредност → косинуса.

СЕКАНТА (лат.), у геом.: сечица, права која сече 1 криву или површину.

СЕКАЧ **Жожеф** (1809.-1876.), мађ. књижевник, преводилац срп. нар. песама.

СЕКВАНИ, народ ц. Галије, настањен на л. обали Сене.

СЕКВЕНЦА (лат.) 1) у зап. црк. врста химне, постала у 10. в. 2) у науци о хармонији: низ тонова који се, на разним ступњевима скале, јављају 1 за другим; с. може бити мелодиска или хармониска, и у хармониској с. акорди се крећу 1 за др. за кварту наниже, одн. квинту наврше; у с. се сме удвојити војница.

СЕКВЕНЦИЈЕ (лат.), у картама: 3 (терц), 4 (кварт), 5 (квинт)... узастопних карата исте боје.

СЕКВЕСТАР (лат.), привремено судско конфисковање имања и предавање неком на чување.

Секвестрација 1) судска привремена мера одузимања спорне ствари из руку парничара и њено предавање судском стараоцу на чување. 2) принудна управа. С. плодова, забрана власнику добра да одваја плодове; одвајање врши нарочити судски стараоцац; циљ да се плодови предају овлашћеном лицу које није сопственик или да се уновче ради исплате сопственикових поверилаца. Секвестрати. ставити под секвестар.

СЕКЕПФЕХЕРВАР → Столни Београд.

СЕКЛЕРИ, мађ. етничка група, око 700 000, у зап. подгорини И. Карпата (Седмоградска), говоре посебним мађ. дијалектом; по свом предању потомци Хуна.

СЕКЛУЗИЈА (лат.), фаза покретног циклона, при којој се отсеца узвијене топли ваздух од пола тропског ваздуха. Секлузовани циклон, фаза ц. при којој на ј. делу спојени топли и хладни фронт и тиме топли ваздух отсечен од пола тропских струја.

СЕКО-СЛИКАЊЕ (ит.: secco = сух), сликање на сухом зиду, за разлику од фреско-с.

СЕКРЕТ (лат.), производ лучења жлезде (једноћеличне или вишећеличне), који, за разлику од екректа, врши неку улогу у организму (пљувачка је с., а мокраћа екрект). Секретија, процес лучења (нпр. лучење зноја), при којем орган који учествује у њему врши активну улогу.

СЕКРЕТАР (нлат.), писар, тајник, шеф канцеларије. С. посланства, дипломатско-конзуларни чиновник дипломатског заступништва (јсл. с. посланства чиновници 7.-5. групе); постављају се и прементају краљевим указом.

СФКС, сексус (лат.), пол. **Секс-епил** (енгл.: sex areal), драж и привлачност личности које потичу из снаге пола. Сексологија, наука о → сексуалитету. Сексуалан, који се односи на пол; чулан, с јаким полним прохтевима. С. етика, дисциплина која се бави проблемима регулисавања полног живота с етичког гледишта. С. злочин, обично последица појачаног полног нагона и лаког полног раздражења које изазива → импулзивне поступке, тако да до размисљања о последицама и не долази; етички, соц. мотиви и не стижу да се ставе насупрот задовољењу нагона; с. з. наклоњене душевно лабилне, неуздрживе, импулзивне, нагонске особе, психопати уопште, епилептичари, алкохолчари, душевно болесни; виши култ. ниво појединца чини га мање склоним тим злочинима; у погледу доба живота нарочито критично доба кубертет и старење; у последњем случају позната склоност за з. над децом; од спољних момената играју улогу год. доба (пролеће и лето), алкохол; професија утолико што такви злочини доста чести код особа запослених с децом; с. з. се дешавају најчешће у вел. градовима, инд. пределима, сиромашним крајевима, где се живи под лошим стањем околностима у смислу пренатрпаности. С. карактери, одлике које карактеришу пол 1 бина; разликују се: 1) примарни, претстављени самим органима у којима постају м. одн. ж. полне ћелије; 2) секундарни, који обухватају све остале одлике пола (м. одн. ж.); секундарни с. к. у својој појави и у свом одржавању стоје под утицајем сексуалитета (прате с. сазревање), нпр. код човека промене гласа (мутирање), избијање длака на нарочитим деловима тела, бркова и браде итл.; код животиња полно сазревање праћено извесним органским променама (код птица: перје, креста итд.). С. педагогика, грана п. чији циљ обавештавање омладине о стварима и одговорности у полној животу; васпитање у с. погледу од вел. важности, али методи којима треба то постићи још нису тачно утврђени; препустити то само родитељима, мада је најпогодније, ретко кад могућно.

стога што и сами родитељи у огромној већини не располажу за то нужном просвећеношћу; објашњавање с. појава треба отпочети у доба пубертета; деци треба дати на знање да са својим родитељима о тим стварима могу и смеју слободно говорити; најбоља прилика да се родитељ угусти у таква обавештавања, кад само дете, које нешто научило, почне да се распитује; при том треба бити обазрив и нарочито водити рачуна о осећању стада детињег; шк. пружа повољну могућност за обавештавање у настави прир. наука; сва та објашњења морају бити прилагођена узрасту бака; наставници и лекари су најподесније личности за с. в., али они треба да воде рачуна о етичкој страни самог васпитног проблема. С. реформа, скуп свих стремљења за променама постојећих норма којима се регулисава полни живот јединке с обзиром на друштво као целину. С. хигијена, има за задатак да на 1. месту спречи превремено развијање полног нагона; лекар, учитељ и родитељи морају нарочиту пажњу посветити сузбијању онаније и лошег утицаја порнографских списа и слика, а држава дужна да обезбеди младеж од неповољног утицаја многих филмова и раскалашних приредби; алкохол има кобну улогу у погледу с. живота како код младежи тако и код одраслих; за време менструације не треба полно општити као и за време трудноће после 7. мес.; при полној општењу с трудном женом треба изабрати положај којим се отклања опасност повреде, што нарочито важи за жене склоне спонтанним побачајима и превременим порођајима; 2 недеље пред порођајом полно општење недопуштено због инфекције која може жену стати живота; те забране се треба придржавати и 6 недеља после порођаја; после обичног обеда треба избегавати полни акт, нарочито то морају имати на уму особе с повећаним крвним притиском, артериосклеротичари и др. Сексуалитет, полни живот; разни начини задовољавања полног нагона.

SEXAGESIMA (лат.), 8 недеља или отприлике 60. дан пре Ускрса. Сексагезималан бројни систем → бројни систем.

СЕКСЕР (нем.), новац од 20 филира у А.-У. **СЕСТ** 1) Емпирик (200.-250.), грч. лекар и филозоф, заступник скептицизма; његови списи гл. извор за проучавање античког скептицизма. 2) **Проперције** (1. в. пре Хр.), рим. песник; угледао се на Вергилија и александријске песнике; писао елегије у којима се учуптао у псих. анализе.

СЕСТА (лат.), у муз.: интервал који садржи 5 степена; ако садржи 4 цела и 1 полустепен велика, ако садржи 3 цела и 2 полустепена мала с. Секстаорд, први обртај трозвуча у којем се у басу налази терца од алорда; обележава се: 6 (→ сл.).

СЕСТАНТ (лат.), инструмент којим се с брода или летелице мере углови; добио име по томе што раздео лимба обухвата 6. део круга; мерењем висина небеских тела израчунава се положај брода одн. летелице; оснива се на принципу двојног одбијања зракова са равних огледала.

СЕКСТИЛИОН, у Фрц. 1000 квинтилион (10²¹); у Нем. 6. степен милиона (10³⁶).

СЕКСТИНА (лат.), строфа од 6 стихова; сликови распоређени: ab-ab-cc, ab-bacc, или aa-bccb.

СЕКСТОЛА (нлат.), група од 6 нота уместо 4, које треба извести за исто време као и 4; изнад групе се ставља број 6.

СЕКТА (лат.), странка; мања заједница, нарочито верска, одвојеног мишљења и учења; присташи: сектанти, сектанти.

СЕКТОР (лат.), исечак; кружни с. → круг; сферни с. → кугла.

СЕКУЛАРАН (лат.) 1) столетан, стогодишњи; с. година, свака г. којом се завршава 1 stoleће, нпр. 1900., 2000.; по јулијанском календару свака с. г. преступна, а по грегоријанском само свака четврта; отуда разлика у датуму између јул. и грег. календара, која сада износи 13 дана. 2) светован, нпр. с. клир, за разлику од редовника, тј. калуђера. Секуларизација, посветовање, преобраћање лица или ствари из духовног у световно; нарочито: одузимање црк. имања од стране државе. С. бра-

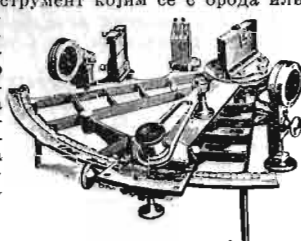
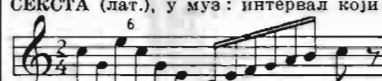





ка, увођење обавезног грађанског брака; с. б. извршена у свету у 19. и 20. в., сем Буг., Грчке и Југосл., нигде у Евр. не постоји више обавезни верски брак. С. имања, одузимање имања од цркава и њихова употреба на опште сврхе.

СЕКУЛИЋ Исидора д-р (* 1877.), књижевница, обимно књиж. образована, дубок флз. дух и изврстан стилст; писала есеје, приповетке, романе и веома оштроумне критике; **Писма из Норвешке** оригинална и духовита; приповетке занимљиве, али сувише комбиноване и књишке; обилују суптилним анализама и описима; преводила с разних јез. и била уредник серије превода страних писаца.

СЕКУЛУМ (лат.) 1) столеће. 2) по кат. канонском праву свет у односу према цркви.

СЕКУНДАНТ (лат.) 1) помагач боксеру за време меча; у одмору масира, хлади и брише боксере, пре меча врши избор рукавица; с. може у мечу бацити пешкир на ринг, кад види да његов боксер не може даље издржати; тад судија прекида борбу. 2) у двобоју: сведок, који заступа борца у преговарању избору оружја итд.

СЕКУНДАРАН (лат.), који долази на 2. место, другостепен другозредан; подређен, споредан изведен (супр. → примаран). С. депресија, с. циклон, ц. малих димензија, који се обично ствара на ј. делу неког вел. ц., настаје при гушењу ц. на месту где се спојио топли и хладни фронт или на псеудо-топлом сектору; с. ц. често се јавља на Јадр. М. где изазива веома бурно време. С. статистика, прибор податке регистроване од јавне управе у др. циљу (нпр. порођаје, умирања и венчања од матичних уреда или свент). на их затим статистички употребљава. С. тивна биљка → изданак. С. хладни фронт, линија на временској карти која показује додирну границу између топлијих и хладнијих таласа поларног ваздуха, обично на задњој страни циклона; дуж те линије јављају се временски перемећаји, олује, непогоде.

СЕКУНДАРАТИ (лат.) 1) у муз.: пратити, певати 2. клас. 2) повлађивати. 3) у двобоју: бити сведок.

СЕКУНДОГЕНИТУРА (лат.), одређена обл. или насеље за припаднике из кнежевске куће, робене после најстаријег на ког се применује примогенитура.

СЕКУНДУС, онај који наслеђује ако први наследник не наслеђи; → примус.

СЕКУНТИИ (dentes incisivi), прва 2 → зуба од средњег вилице.

СЕКЦИЈА (лат.) 1) део, одељак. 2) у мед.: парализа (→ аутопсија). С. за снимање детаља, ортогналним методом (примом) или поларним методом (тахиметриком), састоји се од шефа с. и помоћника који могу бити геодетски инж или геометри. као и потребног броја радника, фигураната (→ катастарска секција. → снимање детаља). Sectio caesarea → царски рез.

СЕЛА, јевр. реч непознатог значења, написана на крају отсека у псалмима, значи можда паузу, одмор у певању.

СЕЛАДОН, гл. личност фрц. романа Астреја од д'Урфеја; у преносном значењу сентиментални љубавник.

СЕЛАМЛИК (ар.-тур.), одељење у султанову двору где султан примао посете, поклонства; одлазак султанов петком у џамију којом га приликом маса поздравља (селам = поздрав); кућа или одељење за становање мушкарца (за жене харемлик).

СЕЛАНГОР, 1 од државних Малајског Савеза.

СЕЛАНД → Зеланд.

СЕЛАСФОРСКА епархија, слов. еп. у ср. в. Јз. од Охридског Јез.; помиње се у записима Мале Преспе из 9. в., за време срп. владавине назива се Деспотком еп.; у 1. половини 10. в. њом управљао Климентов ученик Марко; доцније потпапа под Охридску еп., у 18. в. спојена с Корчанском еп. у митрополију Корчанско-селасфорску.

СЕЛВАСИ (инд.), тропске шуме у области Амазона. **СЕЛЕКТИВНОСТ** (нлат.), особина радио-пријемника да могу издвајати радио емисије које раде на разним таласним дужинама; с. утлоико већа уколико има више подељених кругова (→ резонанција) од филтрова за виже учестаности (→ ел. филтрови).

СЕЛЕКЦИЈА (лат.), одабирање, одбир. Селекциона теорија (селекционизам, дарвинизам), схватање по коме је живи свет (биљке и животиње) постао у природи одабирањем (прир. одабирање, селекција); по с. т. особине живих бића су променљиве (варирају), па се у борби за опстанак одржавају оне јединке чије се измене особине (варијације) поклапају са условима у животној средини, док ће недостатак таквих особина бити узрок пропадану др. јединки; даље се према с. т., корисне по опстанак варијације не само наслеђују, већ се кроз генерације употпуњују и усавршавају; према томе с. т. даје узрочно објашњење о целисходности у ор-

ганизацији живог света, али не пружа и узроке услед којих долази до јављања нових особина.

СЕЛЕН (Se), хем. елемент; атом. теж. 79,2; тачка топљења 219°, тачка кључања 690°; налази се у природи уз вулкански сумпор, и у неким ређим минералима; добива се тхн. из талога оловних комора за фабрикацију сумпорне киселине; хомолог је сумпору и као моноклини металонд има црвену боју; у аморфном стању сличан сумпору; појављује се у металној модификацији у облику хексагоналних кристала; ел. спроводљивост металног с. сама по себи мала, али се нагло повећава при његовом осветљавању, на чему почива његова употреба за алармне сигнале (електрично око) који објављују појаву светлости; у новије доба на тој особини основан 1 начин за преношење слика бежичним путем (селенова хелија); колоидни раствори с. постојани и лепих боја.

СЕЛЕН, селин, (Levisticum officinale, фам. Umbelliferae), до 2 м висока вишегод. зељаста биљка, двојно пераста листа, режњатих листића; зеленасти цветни граде штитове, а ове следе штит; постојина ј. Евр.; с. има дивљег и баштенског; корен садржи етерско уље с валеријанском и бензо-киселином, смоле, гума, шећера и јабучне киселине; рањје се у мед. давао код слабог варења и ж. болести (данашња мед. га не употребљава); парод га држи у соби због пријатна мириса.

СЕЛЕНА, грч. богиња Месеца, сестра бога Сунца Хелијоса, касније идентификована с Артемидом, Персефоном и Хекатом; у Риму поштована под именом Лунна; обично се приказује с полумесецом над челом, задњи део главе јој закривен, а у руци држи бакљу. (На сл.: цртеж с грч. ваза.)

СЕЛЕНГА, р. у Монголији, 1200 км дуга, пловна, притока Вајкалског Ј. **СЕЛЕНИТ**, у књиж. чест назив за хипотетичне становнике Месеца.

СЕЛЕСКОВИЋ 1) Момчило (* 1890.), књиж., лектор сх. јез. на унив. у Берлину; написао више чланака из флз., књиж. и социологије; у поезији показао више оригиналности него снаге. 2) Тома (1858.-1901.), инжењер и проф. Вел. шк. у Београду; радио највише у Вој. тхн. заноду у Крагујевцу, који реорганизовао и унапредио; истакао се у организацији барутане у Обилићеву и као конструктор разних машина; осн. Срп. инж. удружење; 1. уредник Срп. тхн. листа.

СЕЛЕСТИНА, Ја С., чувени шп. роман чији писац непознат; написао га можда крајем 15. в. Фердинанд де Рохас (1475.-1540.); роман у дијалогу, подељен у 16 чинова (доцније у 22), у којем се уз трагичну љубавну ист. двоје младих, Калиста и Мелибеје, даје и изванредна слика савр. људи и нарави; нарочито добро одртан карактер Селестине, старе подводачице, по којој роман доцније и добио своје име; роман имао вел. успех, преведен на многе јез. **СЕЛЕУК I-VI**, краљеви Сирије у ст. в.; најзатнији: С. I Никатор (305.-280. пре Хр.), војвода Александра Вел.; прогласио се за краља Сирије и осн. династију Селеуковаца, која владала Сиријом 312.-64. пре Хр.; доцније заузео и остале крајеве у Пр. Аз., који су улазили у састав Александрове државе.

СЕЛЕУКИЈА 1) место на Тигру, порушили га Римљани 165. 2) С. Переја, место на ушћу Оронте, пристаниште Антиохије.

СЕЛЕЧКА, план, на п. ободу Битолског Поља (Вард. Бан.), највиши врх Високо (1472 м).

СЕЛИМ 1) С. I Храбри, тур. султан (1512.-1520.), освојио Перс., Курдистан, Сирију, Палестину, Ег., Меку и Медину; био и даровит песник; преко 300 песама на перс., а неке и на тур. и чагатском ј.

2) С. II, султан (1566.-1574.), син Сулејмана Величанственог; заузео најплоднији део Арабије и Кипар, потучен код Лепанта (1571.). 3) С. III, тур. султан (1789.-1807.), свршио повољно вел. рат с Рус. и Аустр. 1791.; решно да реорганизује тур. царство (и Србији дао 1 врсту самоуправе), али у раду имао огромних тешкоћа због недисциплинованости јаничара, конзерватизма тур. елемента и туђих агитација; Наполеонов упад у Ег. пресекао му сав рад; морао да попусти унутарњим непријатељима, да би се бранио од спољних; тако цело реформно дело пропало; јаничари постали господари ситуације и у Србији увели страхотв терор; својим потпуцима изазвали 1804. устанак Срба; потетнипад од Фрц., С. се крајем 1806. улео у рат с Рус.; јаничари, његови непријатељи, сумњичили ове његове



послове с Фри. и (29./5. 1807.) свргли га с власти. 1808. убијен.

СЕЛИЦУНТ, варош на Сицилији у ант. доба.

СЕЛИЧЕВИЦА, плак. ј. од Ниша (Мала Ибровица. 902 м).

СЕЛИШТЕ 1) место где некад било село. 2) 1 сеоски посед.

СЕЛКИРК Александар, шкотски морнар из 18. в., чије бављење на о. Сан-Хуан-Фернандез послужило Дефоу као предмет за роман **Робинсон Крузе**.

СЕЛМЕР Јохан (1844.-1910.), норв. диригент, композитор програмне муз. у духу Вердиоза; дао: вокална дела с оркестром, песме, клавирске композиц., Прометеја, Тужну сцену, Нордиску свечаност, У брдина и др.

СЕЛО, код Јж. Сл. свака издвојена група кућа; у области збијених насеља с. велика, а у план. крајевима с. може бити само 1 кућа; стан. 1 с. чине с., соц. јединицу; пуноправни чланови с. старају се о сеоским пословима: путовима, пастирима, мостовима, кретању на план. или силажењу, о сиромашинма у с. итд.; ово «с.к» замењује постепено уставу → братства и тамо где се оно до данас одржало. Сеоски дућани → Зак. о сеоским дућанима. С. слава → заветина.

СЕЛО-МЕД-МЕН (енгл.: self-made men), човек који се подигао сам без туђе помоћи.

СЕЛФАКТОР (енгл.), радна машина за упредање ткст. влакана у ткст. жицу (препу).

СЕЛХ Јохан (* 1883.), нем. географ; бави се углавном геоморфологијом.

СЕЛУЦИ, у тур. племену Гуза, које живело на л. обали р. Сира, истакло се као главар Селуци, који се помиње 956. и који прешао на ислам; његови наследници били осн. неколиких династија и освојили знатне делове Ирана и М. Аз.; династије назване С., а тако и тур. племена, која кренула с њима; у 11. в. селуцка држава имала највећу моћ; разликују се династије: 1) хурасански или велики С. (1040.-1157.); 2) кирмански (1041.-1187.); 3) сиријски (1094.-1117.); 4) врачки (1117.-1194.) и 5) анатолијски или румски (1077.-1308.); династију С. заменила Османова (→ Османлије).

СЕЉАК, стан. села; земљорадник. Сељачка buna, у Хрв., избила 1572. услед 1 локалног спора, али добила израз вел. незадовољства хрв. сељака према њиховим већином туђинским господарима, који их немилосрдно експлоатисали и понижаваали; повод за б. била продаја 1/3 имања Доње Стубине и Сусед-града Фрања Тахију, веома осномом властелину; сукоб који Тахи имао с власником 2. половине, Уршулом Хенинг, развио се у читав низ нових заплета и прогавања; buna избила против Тахија 1573., али се претворила у побуну против феудалних господара уопште; водно је сељак Матија Губец из Стубине, а учествовао на 20 000 тежака; брао захватити Загорје и прешао у Слов.; аустр. вој. власт и врх. сталежи предузели мере да угуше покрет; у неколико сукоба устанике потпуно разбили; гл. пораз био код Стубине (9./2. 1573.); Матија Губец заробљен и на Марковом тргу у Загребу погубљен после других и тешких мучка; ставили му на главу као «с. краљу» усидану жезлаву круну; покрет угушен у крви, пало 4000 с. жртава; оставио у нар. Дубоке трагове мржње и трајан јаз између сељака и господ. С. приватно право, назив за нарочите правне одредбе, донесене за земљорадника; разликују се од прописа општег грађ. права; у неким земљама донесени спец. прописи наследног права ради заштите земљр. поседа од задуживања и комадања, или установљен минимум поседа који остаје као целина, или изузет минимум поседа од изврши. мера; код нас као с. п. п. → задружно право, различно од општег грађ. права, применљиво на сеоске задруге; последњих година, презадуженост земљр. поседа изазвала спец. законе који олажу земљр. плаћања. С. рат у Немачкој (1524.-1525.), тежак положај сељака у Нем., при крају ср. и почетком н. в., услед несносних феудалних односа и прелаза из натуралне у новчану привреду, изазвао читав низ устајања; buna 1476.-1492., покрет сељака на Рајни 1502. и крвави устанак у Виртембергу; почетак реформације у Нем. 1517. изазвао дубоко претварање и у нем. сељаштву; разни прот. проповедници, проповедајући по селима своју науку, нападали и на ст. друштво, поредак и тиме довели до устанка који убрзо захватио целу г. и ср. Нем.; покрет био толико моћан да му се придружили и неки витезови (Гец од Берлихингена и Флорјан Гајер); војска нем. кнежева ипак успела, после бојева код Веинглена, Франкенхаузена и Елзасбаерна, да угуши устанак; талас ове с. побуне заплуснуо и преко Аустр. и наше земље (Матија Губец). С. устанак у Енглеској (доларди), сљач-

но Фри. жакерији, настао као реакција на феудалне терете, који су притискивали сељака; проповедници Виклифове школе давали оправдање с. тужбама; стога под вођством Вита Тајлора сељаци سکочили на оружје (1381.) и одбили да плате гл.вину; око 100 000 сељака пролазило земљом ружени све пред собом; у Лондону убили кентербериског надбискупа, опљачкали јавне зграде и пустили осушенике из затвора; с. масе се стигале тек после личног посредовања краља Гичарда II.

СЕЉАН Мирко (1871.-1913.), хрв. путник и географ, путовао по Ег. и Абисинији и најзад по Ј. Амер. где погинуо; гл. дело: Кроз прашуме и пустињу. **СЕЉАЧКА СЛОГА**, хрв. сељачко просветно-добротворно друштво у Загребу, осн. 1925.; има своје организације по селима; друштво било обуставило рад 1930., али га обновило 1935.; један од гл. задатака С. с. данас борба против екон.-фин. кризе.

СЕЉАЧКО-ДЕМОКРАТСКА КОАЛИЦИЈА, створена 1927. из хрв. сељачке и самосталне демократске странке; вођи били Отјелан Радич и Свет. Прибићевић; укинута 1929., почела поново свој рад пред изборе 5./5. 1935.; данас јој шеф Влашко Мачек.

СЕМ. Сим. најстарији син Нојев, праотац → Семита.

СЕМА 1) Куанг (1019.-1086.), кинески политикос, нарочито познат због огромне имт. Кине (од 403. пре до 959. по Хр.), коју изградио уз помоћ др. научника. 2) Цен (око 145.-80. пре Хр.), одличан кинески историчар.

СЕМАЗИОЛОГИЈА, семантика (грч.), наука о значењу речи.

СЕМАНГИ, веома примит. негритско племе на пол. Малаки; номади; скупљачи и ловци; одећа им од коре; живе под разним заклонима, пећинама и колибама.

СЕМАРАНГ, град (180 000 ст.) и пристаниште на с. обали острва Јаве (Малајски Архипелаг); извоз ориза, каве, шећера.

СЕМАФОР (грч.) → сигнализација поморска.

СЕМБЕРИЈА, кнежевина у срезу бијељинском, у Си. Босни, између Саве, Дрине и линије Амајлија-Црњелово; кућа семберских кн. била у Дворовима; ту власт у 18. в. имала породица Кнежевића, из које потекао кн. Иво → Кнежевић од С., познији по свом племенитом откупу робља од Турака 1806.; мисли се да име С. долази од речи зембер-сембер (тур.: војник, странац).

СЕМЕ, семенка, постаје из семеног заметка по оплођењу јајета; састоји се из ембриона, хранљивог ткива и семеначе, која постаје из интегумента семеног заметка; на њој се развијају често разноврсне структуре које служе прихватању с. за подлогу и за распостирање с. на већу даљину; код извесних биљака се хранљиве материје налазе у деловима ембриона, најчешће у котиледонима; а. код животиња → сперма; с. у пољopr. смислу: сви делови биљака који служе за размножавање, нпр. плодови, лупкасте, кртоле, корени и ципци, резнице и сл.; с. разних култ. и др. биљака служи највише за људску и сточну исхрану, и инд. употребу, а нека и у мед. (На сл.: а) с. од граха, б) мака, с) беле врбе, д) бора). Елитно с., добија се од елитних биљака одабраних на основу претходних морф., фзл. и хем. испитивања; претставља полазни материјал; даље потомство ових елита зове се 1., 2. итд. умножавање, све док се не добију довољне количине оригиналног с. за продају; код месних сорти оригиналним назива с. с. произведено у месту порекла те сорте. **Репродуковано с.** које гајено изван места свог порекла. **Селекционисано с.** културних биљака ствара се помоћу → селекције. **Клијавост с.** одређује колика је способност 1 врсте с. за стварање нормалне клице, способности да настаје стој развој у земљи под повољним условима; испитивање к. 1 угледа врши се обично са 1×100 зрна, која се одбирају без избора; процент к. одређује се просечном вредношћу (аритм. средином), прерачунавајући на 100; одбојавање искључајући зрна у току клијања врши се 2 пута; према нормама нашег Правилника о контроли с. култ. биљака допушта се при увозу најмањи % к. код разних врста с.: дегелне од 60-88%, трава 45-90%, код жита 80-95% (код кукуруза 80%), овса 90%, пшенице, ражи и јечма 95%), код с. инд. биљака 55-85%, поврћа 24-100%, шумског дрвећа од 25-76%. **Контрола с.** регулисана код нас Зак.

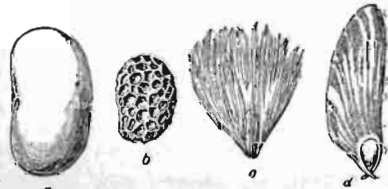

о к. с. култ. биљака и Правилником за његово извршење од 1922. као и разним допунама и наређењима Мст. пољопр.; сва с., без обзира за какву сврху служе, потпадају под к. држ. контролних завода (код нас држ. пољопр. огледне и контр. станице); детелинска с., с. граориде и пољног прасета при увозу морају се пломбирати; од 1932. уведени међунар. сертификати за све врсте с. на основу међунар. правила за контролу с.; у унутарњем промету нарочито се обраћа пацка детелинском с. и оно у продаји мора бити гарантовано чисто и да одговара у свему нормама Правилника; извоз свих врста с. слободан и анализа се врши од стране контр. завода само на захтев сопственика с. Станица за пречишћавање с., установа с. разним справама и машинама за п. с. култ. биљака; осн. их држава за поједине оп.; тријерске станице имају обичан тријер и служе само за чишћење с. житарица; сем тријера могу имати и много савршене машине, нпр. селекторе за чишћење разн. с. култ. биљака; у нове време осн. код нас трифолојне станице, које сем обичног чишћења детелинског с. имају спец. задатак да издвајају и отстранују помоћу магнета 1 од најопаснијих корова, вилну косицу. Стимулација с., испитивање и надраживање с. разним хемикалијама у сврху бржег клијања, веће отпорности и бољег приноса биљака: за то се највише употребљавају живина једињења, арсенове, алуминијумове и манганове соли. Стратификација с., спец. поступак код неких биљних, шумских и воћних с. (нарочито крушка и јабука) ради дозревања и убрзавања клијања: још засејени оваквa се с. стављају у песак, тако да најаменично 1 ред с. покрије слој влажног песка, дебљине 2-3 см; ово клијање може да траје код ових с. месецима при одређеној тмпт од 0-5° и само на тај начин здраво с. може да да нормалну клијавост. Апсолутна тежина с. (просечна тежина 1000 зрна), одређује се кад се од чистог с. просечном угледом издвоје најмање 4 групе по 100 или још боље 2 групе по 1000 зрна; свака група измери се за себе и т. 1000 зрна израчуна се помоћу ср. вредности (аритм. нутем); просечна т. 1000 зрна с. у г: пшеница 40-55, раж 30-40, јечам 40-45, овас 30-45, лан 4-6, шећерна репа 15-30, грашак 150-500, луцерка 2,0-2,50, црв. детелина 1,75-2,25, бела детелина 0,60-0,70 г; у трг. најважније мерило за квалитет жита хектолитарска т. с., просечна т. 1 хл с., мерена спец. апаратом; према бечким нормама станице за испитивање с. за жита важе ови узаци за слабо, средње и добро с.; код пшенице 76, 78, 82, код свасе 38, 43, 48, код јечма 66, 69, 72; х. т. ражи 73. Тригерање с., поступак за убрзање и скраћење времена клијања; претходно потапање за с. које у 1. етадији тражи већу влажност, а не може је добити од подлоге; претходно расхлађивање испод 10° за с. које се жели подврћи клијању одмах по скидању жетве (ово важи нарочито код с. житарица); сушење с. или засепање врха с. супротног клица да се убрза клијавост свеже пожетог с.; излагање с. светлости (сунчањ), дифузној или вештачкој ради бржег клијања неких с. Чистота с., означава % чистоту с. у 1 угледу из којег издвојени корови, с. др. култ. биљака и мех. нечистота (земља, каменчићи, плева и сл.); по нормама нашег Правилника о контроли с. култ. биљака допуштени при увозу најмање % чистоте код с.: жита 98%, разних детелина 91-98%, трава и пићних биљака 60-90%, инд. ошвац 93-99%, поврћа и зачина 93-100%, шумског с. 45-97%.

СЕМЕЛА, гачка богиња Земље, у грч. митол. мати бога → Диониса (Баха); љубоморна Хера наговорила је да тражи од свог љубовника Зевса да се појави у бојанском величанству; Зевс то учинио и С. претворила се у пепео.

СЕМЕЛВАЈС Игнац Филип (Semmelweis, 1818.-1865.), проф. акушерства на унив. у Пешти, пронашао узрок бабине грознице и одредио начин борбе против ње; тим значајним открићем постао пионер модерног акушерства и вел. добротвор човечанства; људи његова времена нису га разумели, прогнан као жртва свог проналазача, жалосно умро у душевној болници.

СЕМЕНИ, р. у Арб., постаје од Девона и Осума, који се састају на и. ободу Музације; тече средином Музације и улива се у Јадр. М. ј. од јез. Криваста.

СЕМЕНИЦЕ (Spermatophyta) → цветнице.

СЕМЕНОВОД (ductus deferens), спроводни канал сперме од епидидима до емене кесице, дуг 35-45 см, дебео око 2 мм (→ полни органи); по излазу из

епидидима групише се с крвним судовима семника (фуникулус); у заједници с њима пролази кроз ингвинални канал; пошто прође, самостално се спушта у карлицу, где се код доњег пола бешике завршава у семеној кесици; местимично с. има проширења која служе као резервоар сперме; сам лучи спермате који оживљавају кретање сперматозоида.

СЕМЕРИНГ, превој у И. Алпима (980 м); испод њега пробијен тунел семериншке пруге; на с. страни: ваздушна бања и зимски спорт.

СЕМЕСТАР (лат.), шестомесечје, настајо полугође на унив. и др. шк. Семестрално, полугод., шестомесечно.

СЕМЕЧ, план. у Босни, з. од Вишеграда (Дринска Бан.); највиши врх Ивица (1497 м).

СЕМИ- (лат.), предметак у сложеницама са значењем: полу-, скоро

СЕМИНАР (лат.) 1) завод за васпитање кандидата за неки позив, нпр. свештенички; семеннице. 2) завод на унив. за научни рад и вежбање у појединим научним обл.; рад у таквом заводу за разлику од обичних унив. предавања.

СЕМИОН (Semillon blanc), бела винска сорта лозе, пореклом из Фрц.; у мешавини с 1/4 совина и мало мускадела даје у околини Бордоа чувена десертна бела сотернска вина; раширен по целом свету; у Србији се показао одличан, бољи од пилаиња; родији од њега и од совина и даје јача вина с већом количином киселине, пријатним мирисом и финим укусом; у сухој јесени лако се добива суврак, с племенитом плесни која даје десертно, веома јако и слатко грозно вино свете. гласа; у Србији од нормалног грозња даје вина с 12-13% алкохола, 5-8% укупне киселине, финог и пријатног укуса, јако миришљаво, златножута.

СЕМИОТИКА, семиологија (грч.), наука о знацима болести и здравља.

СЕМИПАЛАТИНСК, варош (58 000 ст.) у Казакастану (СССР), на р. Иртышу; инд. метала.

СЕМИРАДСКИ Хенрих (1843.-1902.), рус. сликар акад. реалистичког правца; у својим делима обрађивао мотиве из античког живота; гл. дела: **Фрина**, **Неронове буктиње** и др.

СЕМИРАМИДА, легендарна асирска царица, жена цара Нина; украсила Ниницу »вртovima у ваздуху«, после смрти убројана у богиње.

СЕМИТИ, Семићани, тобожњи потомци Нојева сина Сима; данас се у науци именом С. зове група народа, сродних по јез., у Пр. Аз. сев и и. Афр.; Јевреји, Сирици, Арапи, Абисинци или Етиопљани (групе Гес. Амхари, Тигри и Тигриња), а по пореклу и Египћани, као и изумрли Асирци и Вавилонци (Ахајани) и Феничани; у ужем смислу С. само Јевр.; семитски народи припадају разним расама; само по јез. чине ширу заједницу; семитска грана медитеранске расе, разликује се од праве м. р. по томе што има повисок и висок раст, прогнатији и меснате усне; заступљена код сем. нар. у Пр. Аз. и с. Афр. С. азбука, Семити писали разним а., нпр. Ахајани (Асирци, Вавилонци) клинастом азбуком коју примили од пореклених Сумераца, а којом означавани слогови (слоговна а.); ср. Семити тзв. старохананејског а., која настала из ег. сликовне а., а од тих ег. знакова узела 22 за сугл. и дана им имена с. значења речи; тако нпр.: од 1. слова које означавало воловску главу (елеф) названо алеф; други, који означавало надр куће (бет) назван бет; те ст.-хананске азбучне знакове примили Грци од Феничана, задржали имена, само им дали грч. облик; од алеф настало алфа, од бет бета итд.; та грч. а. прешла на З и из ње створене лат., глагол., Иријани; Арамејци веома рано то писмо почели замењивати тзв. квадратном а., која се развила из ст.-хананске а., из ње се развило палмирско писмо, названо по граду Палмири, из њега сириско тзв. естрангело и ар. а., при чему употребљена и тзв. набатејска а. С. Језици, асирски, фенички, јевр., арамејски (са сириским), ар. и етиопски; 2 последња чине јуж. групу, а сви остали сев.; за с. ј. карактеристично да сугласници носе значење (појам), а самогласници углавном служе за означавање појединих времена, надрежа итд. и уопште најанса у једном истом појму; обично се узимају 3 сугл. (тзв. радикала) за ознаку корена, одн. неког појма. нпр. у ар. радикали k-t-b носе појам писања, а кад се снабдеју извесним самогл., онда добијамо нове речи у којима осн. идеја увек писања, нпј. kataba = писао је, kutiba = написано је, katib = писар, kitab = књига, mektub = писмо итд.; у вези с овим с. азбуке у основи консонантоке, а вокали се према значењу додају у читању, нпр. kataba (актив) и kutiba (пасив) пишу се у ар.: ktb. а читаоц треба да чита према смислу ka ta ba или ku ti ba; у том тешкоћа учења и читања е. ј. С. тип, чест код с. народа Пр. Аз.; настао мешавином → преднеаз. и норд. расе; гл. обележје »преднеаз. носк«.

СЕМПИГ (testis), м. полна жлезда, паран орган



елитеоидног облика, тежи 18-20 г, белоплавичаст, еластичне тврдине; сваки с. састављен од 2 дела: прави с. и његов додатак епидидим на задњој страни с. у виду вел. запете, подељен на главу, труп и реп; сваки с. обмотан чврстом опном; право ткиво с. има двојаку функцију: стварање сперматозоида и лучење хормона; за 1. функцију има безбројне нитове танких канала, који на својим зидовима имају сиец. ћелије, од којих дељењем и даљом емулзијом постају сперматозоиди (→ сперматогенеза); у епидидиму се скупљају каналићи образујући шире одводнике, на његовом репу образују гл. одводни канал → семеновод; за 2. функцију у ткиву с. између канала постоје нарочите ћелије (интерстицијалне) које своје сокове (хормоне) луче у крв; утичу на растење м. полних органа (пениса, простате и др.).

СЕМПАХ, место у Швајц., у близини Луцерна, код којег Швајцарци одржали сјајну победу над аустр. херцогом Леополдом, 1886.

SEMPER (лат.), увек. **S. idem** (лат.), увек исти; непоколебљив. **Sempre** (ит.), увек; у муз. чешће стоји испред каквог динамичког или временског знака.

СЕМПРОНИЈИ, рим. род из којег потицали Тиберије и Гај Грах.

СЕН 1) јап. новац (100 с. = 1 јен). 2) (фрц.). свет. **СЕНА**, р. у ср. Фрц.; извориште на висоравни Ланг-ру, улива се естуаром у Ла Манш; дуга 776 км, пловна 550 км; на њој Париз, Руан и Арв; каналима спојена са Сомом, Ескоом, Мезом, Рајном, Роном и Лоаром.

СЕНА → мајчино лишће.

СЕНАБИЈА (тур.), жула, јабука мање вредности, ређе и мање раба од будимке, плод јој није трајан, брзо се убрањива и теже подноси транспорт; локална сорта без трг. вредности.

СЕНАКЕРИБ, асирски краљ (705.-681. пре Хр.). наследио Саргона II; ратовао по Халдеји, Јерменској, Медији и Ар.; улепшао престоницу; убила га синови.

СЕНАНКУР Етјен Пјер де (Sénaucour. 1770.-1848.), фрц. књижев., написао роман **Оберман**, лирску исповест и аналizu романтичног јунака.

СЕНАР, ст. држава у Нубији, између Белог Нила и Атоаре; осн. је у 16. в. припад краљевине, дошла са Ј; у 18. в. проширена од Дарфурске Горе до Црвеног М. и 2. Нилске катаракте; убрзо после тога опала и потпада под власт Мехмед-Алије; данас саставни део Судана; гл. место С. на Плавом Нилу, на граници Англо-ег. Судана и Етиопије.

СЕНАТ (лат.) у ст. Риму савет старца (сенатора), врх управна власт; данас у многим земљама горњи дом парламента; у вишим судовима нарочито одељење; раније у А.-У. управни одбор по градовима; по јел. уставу од 1931. Нар. претставништво састављено из 2 дома, од којих С. горњи дом; С. састављају сенатори, бирају се од Краља именовани; Краљ може именовати онолики број сенатора колико их је бирањих; сенатор не може бити млађи од 40 год., не може бити и с. и нар. посл., не може бити активни чиновник (изузети мин.), нији набављач или предузимач за држ.; избори за С. посредни и јавни, изборне јединице баповине: бира се по 1 сенатор на 300 000 ст. и град Београд бира 1; бирачи у свакој бан, нар. посл., бан. већници и претседници оп. из ње; гласачко место у седишту бан.; резултат избора се рачуна по → Донтову систему; мандат свих сенатора траје 6 год.; избори се врше сваке 3. год. за 1/2 изборних места; С. се састаје и престаје радити кад и Нар. скупштина; С. сам одлучује о уредности мандата бирањих сенатора; С. се управља по Зак. о пословном реду од 5./12. 1931. **Сенатор**, члан сената.

SENATUS CONSULTUM (лат.), одлука римског сената, законодавни акт; у Фрц. под 1. и 2. царством сенат је споје законодавне акте тако називао.

СЕН-БЕРНАР (Saint Bernard) 1) Гран С. Б., алп. коса с прелазом између Швајц. и Ит.; највиши врх 2475 м. 2) Пти С. Б. (2192 м) с прелазом између Ит. и Фрц.

СЕН-ГАЛЕН, гл. град (64 000 ст.) истоименог кантона у св. Швајц.; ст. насеље; ман. св. Галуса (око 621.); в. трг. шк., бенедиктински институт, библ.; инд. машиница, израда лепих везова.

СЕНДАЈ, град (190 000 ст.) на острву Нипону (Јап.); тржиште за ориз, инд. свиле и лака; унив.

СЕНДВИЧ (енгл.: sandwich), крипика хлеба обложена шунком, маслацем, рибом, јајима и др.; тобоже име лорда који при картању тако јео, само да не прекида игру.

СЕНДВИЧКА ОСТРВА → Хавајска Острва.

СЕН-ДЕНИ 1) варош (80 000 ст.) у Фрц. на р. Сени, предграђе Париза. 2) гл. место (25 000 ст.) на фрц. острву Реиниону (Индиски Ок.).

СЕНЕБИЈЕ Жан (1742.-1809.), швајц. библиограф и природњак; гл. дела: **Историја женевске књижевности. Моралне приче.**

СЕНЕГАЛ 1) р. у св. Афр., дуга 1 430 км, постаје од р. Вафинга и Вакоје, које долазе с висоравни Фута-Далона; улива се у Атлански Ок. код града Сен-Луја. 2) фрц. колонија у Зап. Афр., 201 400 км², 1,57 мил. ст.; улази у састав фрц. зап. Афр.; на обали се простире између р. С. до рта Рокос, а у унутрашњости до Фута-Далона и долине Нигера; углавном равна благо нагнута ка Атланском Ок.; клима тропска и влажна; стан. се бави земљр. (ванила, манијок, ориз, каучук, памук); извози кикирики, манијок, арна, крзна, гуму; гл. место Сен-Луј.

СЕНЕГАМБИЈА, обл. у зап. Афр. између Сахаре, Судана, Гвинеје и Атланског Ок.; улази највећим делом у састав Фрц. Сенегала; клима тропска, топла и влажна нездрава по Европљане; стан. се бави земљр.

СЕНЕКА 1) Луције Анеј (54. пре Хр.-39. по Хр.), рим. беседник родом из Шп., отац филозофа С.; збирке: **Контраверзије** и **Свазорије**, сачуване у извору.

2) **Млађи** (2. пре Хр.-66. по Хр.), ени претходног, филозоф стоици; учитељ Неронов, уместо којег управљао држ.; доцније га Нерон нагнао да пресеке себи вене; написао више флз. расправа (→ сл.).

СЕНЕФЕЛДЕР Алојз (1771.-1834.) нем. проналазач литографије; био глумац и поз. писац; дошао до свог пропаласка (1796.) као издавач муз. нота.

СЕН-ЖЕРМЕН (Saint-Germain en Laye), град (22 000 ст.) на р. Сени (Фрц.); замак (16. в.); у С. Ж. (10./9. 1919.) закључен сепјерменски уговор о миру између Аустр. и држава које против ње ратовале; с.-ж.

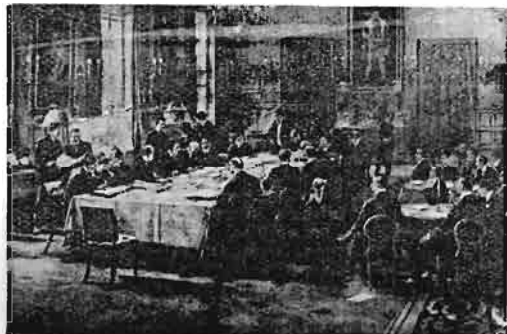

у. признао уједињење Јел. у држ. Срба, Хрв. и Слов. (за Корушку био одређен плебисцит, који испео у корист Аустр.); обележио границе смањене Аустр.; одредио како ће се међу наследнике А.-У. поделити њен обезбедени, зајемчен залогом, дуг, остављајући терет ратног дуга искључиво Аустр.; многе одредбе исте као и у версајском уговору о миру.

СЕН-ЖИСТ Луј (Saint-Just, 1767.-1794.), фрц. револуционар, Робеспјеров присталица, са којим и погубљен (→ сл.).

СЕНЗАЈ (ит.) → самсар, трг. по средњим. **Сензалство** → трг. по днаштво.

СЕНЗАЦИЈА (лат.), спољашњи утисак преко чула; јак утисак на масу; оно што изазове такав утисак; занимљив догађај.

СЕНЗИБИЛНОСТ (нлат.), способност чулног осећања, осетљивост; претерана ода. појачана чулна осетљивост. **Сензибилан**, који се може осетити, осетан (супр. интелегибилан); који може да осети, осетљив, нпр. с. живца. **Сензибилатори**, супстанце које у фотогр. убрзавају процес развијања, нпр. интрагребра код мокрних колоидних плача, а броможелатински алкал код сухих. Оптички с. спец. боје, које се додају емулзији и на тај начин чине је осетљивом према опт. страни спектра; ортоемулзије постају осетљиве према зеленој и жутој боји, а панхроматске за наранџасту и црвену боју. **Сензитиван**, осећајан. **Сензитометри** (нлат.-грч.),



прибори за мерење осетљивости фотогр. емулзија; сваки има своју скалу боја за обележавање осетљивости; код нас су најпознатији Шайнер и D. D. (Aurter-Driffeld); осетљивост степена емулзије, које с. немају, нпр. 23, 26, 28, 29, 32 итд. по Шайнеру, израчунати су математички; од 1934. Нем. увела нов с. Дин који мери не само осетљивост на белу светлост, као остали, но рачуна и сигнозност, ортохроматичност и панхроматичност, противрефлексијност итд.; бројеви изражени нпр. 14/10 Дин, 17/10 Дин итд.; што већи разломак, већа осетљивост и боља остала својства.

СЕНЗУАЛИЗАМ (лат.), ставовиште теорије знања које тврди да знања и све више душевне појаве потичу из чулних доживљаја или сензација. Сензуалан (лат.), чулан, путан, наклонен телесним уживањима.

СЕНИЈА, ант. име за Сев.

СЕНИЈАН (лат.), старачки, оронуо. Сенилност, старост, старачка слабост, излапелост. С. речних долина → геогр. циклус.

СЕНИОР (лат.: старији) 1) у прот. цркви надзорници → пастири, врше и богослужбене радње. 2) спортист. кад пређе 40 г. или → јуниор кад однесе 3 прве победе у 1 дисциплини. 3) → сењер. **Сениорат**, врста феудалног, по којем све наслеђује најстарији мушкарца у породици, с тим да имање не тропи већ сачува за најстаријег мушкарца породице која га надживи; дужан издржавати све младе чланове. **Сениоратско право**, уређење по којем државу делили сви синови умрог владара, али признавали врх. власт најстаријег, који носио краљ. титулу; у Пољ. га увео Болеслав Кривоуст, а у Рус. Јарослав Мудри.

СЕНИЦА, сенице (Paridae), породица ситних шумских птица певачица; хране се инсектима, веома корисне; већи број врста: велика с. (Parus major), плава с. (P. caeruleus) и др.

СЕНКА, простор иза непровидног тела у који не доспевају светлосни зраци, кад им се то тело стави на пут; кад светлосни извор има знатне димензије (величину), онда има извесних места у простору иза тела у која доспевају зраци који долазе само од 1 дела светл. извора; тим се образује полусенка и она чини прелаз од праве с. к осветљеном делу простора; с. доказ правилинског простирања светлости.

СЕН-КАНТЕН (Saint-Quentin), варош (53 000 ст.) у Фрц. на р. Сони; ткст. (памук) инд.

СЕНКЕ, поз. игре, потичу из Аз (Кина, Јап., Јава), изводе се помоћу димензионалних контура типова иза расветљеног ширтинга; кад контуре исцане из прозирног и бојадисаог пергамента, јављају се као с. у бојама (Кина и Тур.); на Јави се изводице игре с. (вајанг) помоћу бојадисане контуре из бивоље коже; људи гледали иза платна бојадисане фигуре, а жене, с др. стране, пред платном, гледале само с. тих фигура; на 3 игра с. није нашла ум. остварења.

СЕНКОВИЋ Матија (* 1867.), слов. учитељ, пед. писац, од 1930. уредник часописа **Попотвињ**; гл. дела: **Просто списје у људски шол**, **Потпис у шол**, **Шола девањница**, **Реформа основне шоле**, **Отрок ин књига**.

СЕН-КЛУ (Saint-Cloud), варош (14 000 ст.) у Фрц., недалеко од Париза.

СЕН-МАЛО, варош (13 000 ст.), пристаниште и морско купалиште у Фрц. на истоменом зал.; бродоградња. С. М. Залив између пол. Бретање и Нормандије.

СЕН-МАР Анри (Cinq-Mars, 1620.-1642.), љубимац Луја XIII; склопио заверу против Рицелјеа и обратио се за помоћ Шп., због чега погубљен са својим пријатељем Туом.

СЕН-МОРИС → Санкт Мориц.

СЕН-НАЗЕР (Saint-Nazaire), варош (40 000 ст.) и морско купалиште у Фрц. на ушћу р. Лоаре у Атлански Ок.; зем инд.

СЕНО, покошена и сасушена трава сенокосних ливада; квалитет с. зависи од састава ливадских трава, времена → ковидбе и манипулација за време сушења и сребивања; за разлику од с. прир. или сталних вентачких → ливада, осушена лудерка или која др. детелина назива се **детелинским с.**; принос по ха креће се од 2 000-7 000 кг.

СЕНОН (по месту Sens у Фрц., седишту ст. Сенона), 3. одељак горње креде; код нас јако распрострањен; претстављен рудистим кречњацима и флишом; у и. Србији с. садржи и слојена угља (Ртањ, Тресибица, Подвис, Добра Срећа и др.).

СЕНОНЦИ, галско племе настале око Сене и Марне; под вођством Камулоеновим водили борбе с Цезаревим легатом Лабиеном.

СЕН-ПЈЕР и МИКЕЈОН, фрц. острва на Ј од Њу-Фаундленда (С. Амер.); заједничка површина 240 км², 4 000 ст., гл. место С. П.

СЕН-РЕНЕ Таљандије → Таљандије.

СЕН-САНС Кампј (Saint-Saëns, 1835.-1922.), фрц. композитор, пијанист, органист, проф. на Нидермајеровом црк. муз. институту; изврстан контрапунктичар, имао смисао за конструктивну страну дела и питоресност; у погледу симф. поеме ишао за Листом (**Фастон**, **Мртвачко коло**), док му Симфонија у С-молу 1 од најлепших дела фрц. шк.; компон. око 130 дела, између којих се истичу: 11 опера (**Самсон и Далила**), 5 симфонија, 5 концерата за клавир, 3 за виолину, 2 за чело, ком. за хармоњум, црк. дела, 3 ораторијума.



СЕН-СИМОН (Saint-Simon) 1) Клод Анри (1760.-1825.), фрц. економист, соц. критичар и реформатор, чији систем полази од идеје: гл. циљ друштва стварање богатства; право на богатство има само способност која га ствара; прив. својина соц. чланова, и она основна целокупног друштв. поретка; инд. буржоазија и пролетаријат важнији фактори но племство и свештенство, јер производе богатство; држава треба да се преуреди на основи асоцијација продуктивних елемената; радницима који добили полит. слободу треба дати и екон. слободу; С. О. није био ни демократ ни социјалист но екон. либерал, претставник погледа и интереса инд. буржоазије у првим погледима њеног ступања на ист. позорницу. 2) Луј (1875.-1755.), војвода, фрц. племић, разочарао у својим амбицијама, писао **Мемоаре** (изишли тек 1829.), у којима, с извесним предрасудама, али снажно и живо, слика друштво свој времена.

СЕН-СИР Лоран (Saint-Cyr, 1764.-1830.), фрц. маршал; учествовао у Наполеоновим ратовима; за време владавине од 100 дана остао веран Бурбоњима, који га касније узели за мин. војног; оставио Записе о Наполеоновим ратовима. **Сен-сирска школа**, осн. у Сен Сиру код Версаја за владе Луја XIV за васпитавање сиромашних племићких девојака; данас у њој чувена војна школа.

СЕНТ, варош (20 000 ст.) у си. Фрц.

СЕНТА, град и среско место (32 000 ст.) у бачкој равници на р. Тиси (Дун. Бан.); по ослобођењу од Тур., крајем 17. в. постала шанак у потиској вој. граници и била чисто срп. место; по уклађу вој. границе на место исељених Срба у Рус. досељавали се Мађари и Словаци; зан. и инд. место; фабр. сапуна и свећа, намештаја, стругара, гмн. с држ. и мађ. наставним јез.

СЕНТ-АНДРИЈА, ст. срп. насеље на Дунаву, недалеко од Будима, где кратко време било седиште срп. патријарха и често боравио будимски еп.; срп. колонија била вел. и богата; имала 7 својих црк.; живот Срба у том месту и њихово опадање живо претставио у својим романима Јаков Игњатовић, сам родом из С.-А.; сад број Срба знатно опао; највећи део преверио и помаћарио се.

СЕНТ-АРНО Жак (Saint-Arnaud, 1796.-1854.), фрц. маршал; организовао држ. удар 2./12. 1851.; потукао Русе у кримском рату код Алме.

СЕНТ-АШЕЛ (Saint-Acheul), место у Фрц. на р. Соми, чувено по ископинама пренет. старина.

СЕНТ-БЕВ Шарл Огистен (Sainte-Beuve, 1804.-1869.), фрц. књиж., написао неколико збирки стихова и 1 роман, али се нарочито истакао у књиж. критици, којој дао нов правац; његови **Књижевни портрети** мајсторска дела ист. и псих. анализе писца; од већих дела **Историја Пор-Ројала**; у оцени савременика ово понекад личан (→ сл.).

СЕНТЕЛЕКИ Корнел (Szenteleky, 1893.-1933.), мађ. писац и преводилац; издао антологију савр. срп. лирике на мађ. под називом **Босиљак**.

СЕНТЕНЦИЈА (лат.), кратка морална изрека (→ гнома). С. арбитражна, пресуда избраног суда.

СЕНТ-ЕТЈЕН (Saint-Etien), град (191 000 ст.) на јз. од Лиона, у Фрц.; в. руд. шк.; рудници угља, инд. (топионице гвожђа, фабр. оружја, свиле).



СЕНТИМЕНТАЛАН (лат.), осетљив, осећајан, подложан осећајима и осећањима, бољећи; човек чији мотиви делања искључиво осећања, који се у својим поступцима руководи само осећањима. **Сентименталност**, вел. осећајност, лака узбудљивост осећања.

СЕНТИС, план, група Глариских Алпа (највиши врх 2 504 м), покривена глечерима и глечерским јез.

СЕНТ-ЛУИС, град (850 000 ст.) у држ. Мисури (САД) на р. Мисисипи; важна жел. раскрсница (28 пруга); веома развијена инд. машина, вагона, обуће, дувана, млинарство итд.; 2 унив. ум. акад., музеји, биолт., бот. и зоол. врт. 2) гл. место (20 000 ст.) и пристаниште фрц. колоније Сенегала на зап. обали Африк., на ушћу р. Сенегала у Атлански Ок.

СЕНТ-МЕРИ РИВЕР, р. у С. Амер. која спаја Горње Ј. с јез. Хјуроном.

СЕНТ-ПОЛ, град (271 000 ст.) у држ. Мисисипи (САД) на р. Мисисипи; трг. стоке, житарница и дрвета; инд. кожа, ткст. и дрвета; унив., високе шк., биолт.

СЕНТСБЕРИ Џорџ Едуард Бајтман (Saintsbury, 1845-1933.), енгл. књиж. критичар и историчар; сем студија о појединим периодима енгл. и фрц. књиж. многобројних књиж. расправа и есеја, написао монументалну **Историју критике**.

СЕНТ-ХЕЛЕНС, град (112 000 ст.) у Енгл.; инд. стакла, метала и хем.; недалеко вел. угљенокоп.

СЕНТ-ЏОН, варош (46 000 ст.) и пристаниште на Фанди Зал. у Канади (С. Амер.) на ушћу истоимене р.; унив.; полазна тачка многих жел. пруга; инд. метала и ткст., извоз житарца и дрвета. С. Џ. Ривер, р. улива се у Зал. Фанди (Атлански Ок.).

СЕНТ ЏОНС, гл. место (41 000 ст.) и пристаниште брит. доминиона острва Њуфаундленда; инд. кожа, машина, бродоградња.

СЕНУСИ, мусл. секта, противјеврејска и противхришћанска, осн. 1833. у Меки, преселили се убрзо у Киренајку, гл. седишта Куфра и Тарабуб.

СЕНУСРЕТ, Сенусрит 1) С. I, ег. фараон из Тебе (1980-1936) пре Хр., проширио државу на Ј до 2. катаракте на Нилу. 2) С. II, ег. фараон (1904-1888. пре Хр.). 3) С. III, ег. фараон (1887-1850. пре Хр.), регулисао Нил и олакшао пловидбу до 1. катаракте; заузео Палестину до Сихема.

СЕНФ (нем.), горушица, од граха ове биљке прави се опорно-наљут зачин за јело.

СЕНФЛ Лудвиг (1492-1555.), нем. композитор мотета, миса, химна, световних песама и Хорацијевих ода; значајан и за прот. муз., јер дао, на основу кантуса-фирмуса прот. хорала, прве покушаје хоралске мотете.

СЕНЦ Стјепан (1855-1925.), писац уџбеника за грч. и лат. ј. и преводилац Демостенових Говора и Изабраних животина Грка и Римљана од Плутарха. **СЕНЧЕНЬЕ**, начин да се пртаме сенке добије облик неког предмета; употребљава се и у картографији за очигледније претстављање рељефа земљине површине.

СЕЊ, град и среско место (3 072 ст.) на и. обали Јадр. М. (Сав. Бан.), помиње се још од рим. доба:



у нашој ист. познат по борбама и гусарењу ускока, чије гл. седиште био по паду Класа. 1537-1617. до 1870. једно од највећих пристаништа и извозничких места на Јадрану, опада од подизања Ријеке и њеног спајања жел. са Загребом; извоз вина и дрвета, фабрика дувана, теста, парни млин. седиште кат. бискупа; гми.; морско купалиште, ст. црк. и рушевине ст. града Нехаја. **Сенско Било**, план. (1494 м) у јадр. приморју, између Сења и плана. Велебита (Сав. Бан.). С. врата, морски теснац, између острва Крка и Првића (Сав. Бан.), према граду Сењу. С. **капетанија**, образована у 2. половини

15. в., обухватала град Сењ са срезом, кнежину Гатачку с градом Отоццем и још неке градове у околини; била уређена као засебна војничка управна обл.; поглавар те обл. звао се капетан и имао за дужност да краљ, четама брани своју капетанију од тур. навала и од Млечића С. и Модрушка или Крбавска бискупија, није познато кад осн. с. б.; помен из 12. в.; К. б. осн. на сабору у Сплиту 1185.; због опасности од Турака крб. бискуп преселио се 1460. у Модруш; 1640. с. и модрушка б. се ујединиле; у овој б. се обавља богослужје на стл. јез.; у најновије време б. изгубила испод своје јурисдикције Ријеку.

СЕЊАВИН Димитрије (1763-1831.), рус. адмирал, учествовао у ратовима с Тур.; потукао тур. флоту код Дарданела 1807.

СЕЊАНИН 1) Гргур, 1 од најранијих хрв. штампара, издао (од 1507.-1509.) глагољске књ.: **Наручник итебаушев**, **Миракули славне диве Марије**, **Коризмењак**, **Транзит св. Јеронима**. 2) Иво, јунак из нар. епске опезије, ист. **Иван Влатковић**, истакао се у борбама с краја 16. и на почетку 17. в.; помиње се и до 1612.

СЕЊЕР (фрц.) 1) у ср. в. власник земље (баштиник и проијар) који је имао право господара над свим људима са свог имања; одржавао је ред на свом поседу, сакупљао порез, купно војску и судио својим људима; неки с. имали су чак и право да кују новац; с. су живели у утврђеним градовима (код нас: куле), у које су се склањали сви ратници и сељаци с породицама и стадима; гл. дужност им је била да ратују и бране земљу од непријатеља; у време мира проводили су дане у витешким играма и лову. 2) отмен господин, знаменит човек.

СЕЊЕРИ Паоло (1624-1694.), 1 од највећих црк. проповедника; у раној младости ступио у исусовачки ред и посветио цео живот проповедништву и мисионарству; најбоље му дело: **Коризмене беседе**, које имају све одлике правог беседништва; веома популарно било и дело **Хришћанин усељбан**, које и у нашој дубров. књиж. преводено и подржавано (И. Градић, Ђ. Вашић и др.); у облику размисаљана дана сва потребна упутства за правилан хришћ. живот.

СЕЊЕТОВА СО, калијум-натријум тартрат $KNaC_4H_4O_6$; со винске киселине.

СЕЊОР (шп.), господин, господар. **Сењора**, госпођа, госпа, **Сењорита**, госпођица.

СЕЊОРЈЕВ ДОМ, план, хотел на Похорју, више Рибице, на висини од 1 530 м; летовалиште, зимски спорт.

СЕЊСКИ РУДНИК, р. мрког угља на зап. подножју Кучаја, код села Сења, си. од Ђуприје (Морав. Бан.); год. капацитет око 50 000 т.

СЕЊБА, седење, тражење нових станишта (→ исељавање, миграције). С. душа, веровање Египћана и Инда, да душе после смрти путују (ради кајања) док се не врате у тело (→ метемсихоза). С. **Јужних Словена** → Југославија. С. **народа** → велика сеоба народа. С. **птица**, појав који се запажа код вел. броја птица: пред хладно доба год. напуштају места где се легу и одлазе у топлије крајеве; с. није изазвана хладним временом, већ почиња на дубоко уроњеном нагону; на крају хладне сезоне, птице се по правилу враћају на иста места; мали број врста путује у узаним, строго одређеним линијама (нпр. ждралови) већина се сели широким фронтом. С. **риба**, појава код многих врста риба да пред бацање икрe напуштају своје уобичајено боравиште и обично у вел. јатима одлазе на ближи, даља или веома удаљена места; неке рибе из већих морских дубина прилазе за бацање икрe ближе површини, неке речне опет на мирнија места (шаран); многе морске упућују се по више стотина км даљине у реке (нпр. јесетра, моруна) из Црног М. у Дунав и његове веће притоке, или пак обратно, као нпр. → јегуља, из слатких вода путује хиљадама км далеко у Атлански Ок. С. **Словена** → Словени. С. **Срба** → Срби.

СЕПАРАТ (лат.), засебан отисак, отштампан члачак из неког часописа. **Сепаратан**, посебан, издвојен. **Сепартизам**, тежња, покрет за отцепљењем од држ. верске или др. заједнице. **Сепартист**, присталица сепартизма. **Сепаратор**, машина, 1 врста центрифуге, која служи за прераду неке емулзије; састоји се од обртног бубња у којем размештени лимови, доводне цеви за сировину и 2 одводне цеви; употребљава се за одвајање павлаке од млека (→ бутер), меда из саћа (→ врпалка), у инд. класца за концентрисање разблажене емулзије квасца после врења итд. **Сепарација**, одвајање, издвајање: с. добра, земљишта итд.; одвајање појединих састојака од примесака из различитих смеша; бутер из млека центрифугама, концентрисање руда итд. **Separatio bonorum**, немешање наслеђених и наследникових

добра, како би се покојникови повериоци налазили из наслеђених добара пре наследникових поверилаца; s. b. суд наређује на тражење поверилаца; пнџ да се заштити покојникови повериоци, ако је презадужен наследник. S. регретиа, стварни одвојеност супруга до смрти; највећа мера раставе која се може досудити у кат. прк.

СЕРПИЈА 1) → сипа. 2) црикаста течност којом се служи уметници за праћење, добива се од сипе.

СЕРПИОЛИТ → ства.

СЕРПОЈИ, урођеничка војска у Индији.
СЕРПСА, сепсис (грч.) у ужем смислу: обољења код којих се стално или повремено налазе клице у крви (септикемија тифусна, менингококна, стрептококна и др.); у ширем смислу: тешко стање ових болесника које може настати иако у крви нема клица; према том да ли септично стање наступило одмах или дошло као последица ранијег обољења, постоји: примарна и секундарна с.: мада почетак, ток и др. код с. зависе од прир. узрочника, ипак се може рећи да је почетак с. нагао с. високом тит., државицом и др. тешким симптомима, а у току обољења карактеристичне вел. промене у телесној топлоти у току 1 дана; исход зависи од прир. узрочника, од места с. којег клице продиру у крвоток, од секундарне локализације (срце, плућа, мозак итд.) и од могућности да се ово спречи; лечење, поред симптоматичног, зависи од узрочника. **Септичан**, септички, у вези са сепсом; супр. асептичан.

СЕРТАКОРД (лат.-фрц.), сазвучје од 4 тона постављена 1 изнад другог све за терцу навише; по склопу терца и септима с. се разликују и имају своје име.

СЕРПТЕМБАР (од лат.: septem = 7), по ст. рим. календару 7, а по јулијанском и грегоријанском 9. мес. у год., рујан. **Септембарски покол**, извршен у доба фрц. револуције (2.-6./9. 1792.), на вест да је генерал Лафајет побегао у иностранство и да Пруси заузели Верден; потсекач био крвочлони новинар Мара, који сакупио руљу од 200-300 људи и пуна 4 дана и 4 ноћи ишао од затвора до затвора и немилосрдно убијао људе, жене и децу, похапшене као политички сумњиве.

СЕРПЕНАТ (нлат.), време од 7 год., реч уобичајена за власт председника Фрц. Риб. која траје 7 год.
СЕРПЕНТРИОН (лат.), 7 звезда сазвезја Вел. одн. Малог Медведа; огула назив за север. **Септентрионала**, северни.

СЕРПЕТ (нлат.), вокално или инструментално дело са 7 гласова или инструмената.

СЕРПИКЕМИЈА (грч.) → сепса.

СЕРПИЦИОН, у Фрц. хиљаду секстијона (10²⁴); у Нем. 7. степен милиона (10²²), пише се с 42 нуле.

СЕРПИМА (лат.), строфа од 7 стихова, чешће састављена од 1 квадратне и 1 терцијне, али сликвои могу бити различито комбиновани; доста ретка.

СЕРПИМАНИЈА, у ст. в. део Галије; обухватао и, део Пиренеја и зап. обалу Лионског Зал.

СЕРПИМИЈЕ СЕВЕР, рим. цар (193.-211.), обновител дисциплину у рим. вој.; успешно ратовао с Парћанима.

SERPTUAGESIMA (лат.), 9. недеља или отприлике 70. дан пре Ускрса.

СЕРПУАГИНТА (лат.: 70), грч. превод Св. писма Ст. завета с јевр. ј., настао у 3. в. пре Хр. по предању од 70 (72) преводилаца за Птолемеја II Филадельфа; најпре преведено Петокњижје Мојсијево, а касније и остале књ.; настао у Александрији (стога алекса. превод или канон).

СЕРПУМ (лат.), преградни зид у органима, нпр. у носу, или између 2 половине срца.

СЕР (енгл.: sir), титула енгл. племића испред крштеног имена; без имена значи: господине!

СЕРА Јорж (Seurat, 1859.-1891.), фрц. сликар, неомпресионист (поентизаист); гл. дело **Купачи**.

СЕРАЈ → сарај.

СЕРАЈ (фрц.) → ледњина.

СЕРАНО Франциско (1810.-1885.), шп. маршал и државник; после обавишања Изабеле II с престола био прво председник мет. и регент (1869.-1872.), а од 1874. диктатор.

СЕРАО Матијда (1856.-1927.), 1 од најпознатијих савр. ит. књижевница; почела романима и приповеткама о животу ситних људи из градског staleжа (Болесно срце, Фантазија и др.), доцније прешла на романе с тезом, у којима кроз занимљиву и каткад сентименталну фабулу развијала извесне актуелне друштв. проблеме: Земља демобила, Сестра Бована, Збогом љубави, Три љубави, Сентименталне новеле.

СЕРАПИС, мисирски бог доњег света; његов култ се распростра касније по Грц. и Риму у доба царства, упркос гоњењу од стране власти. **Серапејон**, **Серапеум**, грч. и рим. назив за храмове бога Сераписа, од којих најчувенији у Мемфису и Александрији.

СЕРАСКЕР (перс.-ар.), главар вој.; у 6. Тур. командант већих одреда вој., нпр. румелиски с. (командант вој. у ср. Тур.); мн. рата.

СЕРАФИМ (јевр.), дух змишког облика, алифео са 6 крила, Серафимски, узвишен, алифеоски.

СЕРАФИМОВИЋ Александар (псеудоним А. С. Попова, *1863.), рус. књиж.; почео да пише под утицајем Горког приповетке и романа из нар. живота; после револуције у 1. редовима совјетских књиж.; гл. дела: **Град у степи**, **Глоздени поток**.

СЕРВАЖ (по лат.), аграрно ропство које у ср. в. дошло на место ст. ропства; нижи staleжи били робови земље, а не човека као раније (→ staleжи старе срп. државе).

СЕРВАНТ (фрц.: servante = слугкиња), мали сто, мали орман.

СЕРВАНТЕС Мигуел де Саведра (1547.-1616.), највећи шп. књиж. и 1 од највећих светских писаца; по свршеном школовању ступио у вој. и учествовао у бичи код Лепанта, где изгубио 1 руку; после тога био заробљен од Мавара и провео 5 год. у Алжиру; најбоље и најпознатије му дело роман **Дон Кихот од Манче**, успела пародија савр. витешких романа, и истовремено сјајна слика вечите борбе између идеала и практичног живота, између духовних стремљења и грубе стварности, по чему има опште-човекањски значај; од осталих дела

најпознатије његове приповетке, нарочито збирка 12 прича, међу којима има изванредно успешки; поред тога писао песме, поз. комаде (око 30) и вел. историјални еп **Галатеју**, која рађена по угледу на слична дела из ит. књиж.

СЕРВАЦИЈЕ св., бискуп тонгернеки (4. в.), главни с. 13./5.; → ледени светац.

СЕРВЕ Мипел (Servet, 1511.-1553.), шп. лекар и геолог; порицао божје тројство и др. догме, због чега гоњен и спаљен у Женеви, на Калвинов захтев.

СЕРВИЈА, Селфице, варон у Грч., у долини Бистрице, јз. од Бодуна, прозвана по негдашњем срп. насељу; у ср. в. седиште Сервике епархије, прав. црк. области на граници јз. Македоније и Тесалије; сл. елемент на тлу С. е. готово потпуно ишчезао.

СЕРВИЈЕ ТУЛИЈЕ, 6. рим. књ. (571.-535. пре Хр.), именовано вој. и полит. уређење; по предању, убио га лет Траквијци Охолои.

СЕРВИЈНОСТ (нлат.), пузањост, подлост. **Сервилан**, латин. назив.

СЕРВИРАТИ (лат.-фрц.), служити, послуживати за столом; изнети на трпезу.

СЕРВИС (фрц.) 1) служба, чиновници одређени на нарочиту службу, нпр. ратне штете. 2) потпун прибор за чај, каву и сл. 3) почетни удар у тенису (играч стоји иза темељне црте (беслајне) све док не удари лопту).

(СЕРВИТИ, слуге деве Марије, просјачки кат. ред. осн. 1233.

СЕРВИТУТ (лат.) → службеног.

СЕРВИЦИЈУМ, рим. име за Ст. Градњику.

СЕРВОМОТОР (лат.), помоћни мотор (обично клинни) којим се покрећу делови за промену пуњења гл. мотора (→ регулатори); радно средство таквих мотора обично мазиво (уље), које се пушта под притиском у цилиндар с.

SERVUS (лат.) 1) роб, слуга. 2) другарски поздрав.

СЕРВИЈЕ 1) С. I-IV, име средњев. папа. 2) **Радољешки св.** (1314.-1392.), рус. калуђер; осн. Тројишко-сервијевску лавру и мн. у Радољешкој Пустињи; благословно Димитрија Донског пред битку на Куликову Пољу и проверао му победу.

СЕРДАР (перс.), заповедник трупа; титула врх. енгл. заповедника ег. вој. (сирдар); раније код нас под Тур. по варошима били неки главари с., а међу племенима П. Горе и Брда с. били врета виших главара.

СЕРЕЗ, град (29 000 ст.) у грч. Македонији, у долини Струме, с. од Тахињског Ј.; околина вел. делом под мочварарама; оцедни делови под култ. пшенице, кукуруза и дувана, а плавањен под култ. ориза и памука.

СЕРНАДА (фрц.), првенствено инструменталан, рефе вокалан комад, који се изводи на отвореном простору.

SERENISSIMUS (лат.: прејасни), кнежевски наслов, сада више подружљиво, нарочито за владаре малих држава.

СЕРЕТ, л. притока Дунава, извире на Карпатима, протиче кроз Молдавију (п. Рум.), дуг 520 км. плован само у доњем току.



СЕРЖ (фрц.), тканине од вуне, памука или свиле, изаткане кеперним везивањем; употребљавају се најчешће за израду постова.

СЕРЖИНЕ, 1 од државица (21 522 км², 0,55 мил. ст.) браз. савеза (Ј. Амер.), у приморју Атланског Ок.; земљар. и сточарство; гл. место Аракау.

СЕРИЈА (лат.), низ, ред, група, изврстан број.

СЕРИКА, име којим ст. Грци називали Кину.

СЕРИЦИН, 1 од гл. састојака сирове → свиле, због којег она крта и тамна; удаљује се кувањем са сапуњавицом (дегумирање свиле), после чега свила постаје светла и добро се боји.

СЕРКЛ (фрц.), круг, друштво, круг; у поз. први редови паркета. **Правити с.**, кратки разговор високог домаћина са званцима.

СЕРО ДЕ ЕШПРЕЛА, највиша план. (1993 м) у Порт.

СЕРО ДЕ ПАСКО, варош (око 20 000 ст.) у ј.-амер. држави Перу на надм. в. од 4359 м (највиша варош на свету); рударско место (сребро).

СЕРОАНАФИЛАКСИЈА → анафилаксија.

СЕРОДИЈАГНОСТИКА (лат.-грч.), утврђивање дијагнозе прегледом серума ободелог (→ везивање компонента, Васерманова реакција, Видалова реакција).

СЕРОЗА (нлат.), опне, марамице, које покривају извесне шупљине и органе у тим шупљинама (у трбуху трбушна марамица, у грудном кошу плућна марамица и срчана кеса); карактеристика овог ткива површни ендотелијални слој.

СЕРОЛОГИЈА (лат.-грч.), изучавање особина и разних реакција с крвним серумима.

СЕРОТЕРАПИЈА (лат.-грч.), лечење серумима (→ серум лековити).

СЕРПА-ПИНТО Александар-Алберт (1846.-1900.), порт. официр и истраживач, испитивао Ј. Афр.

СЕРПЕНТ (лат.), ст. дувачки инструмент у облику лат. слова S или змијастом; уствари бас корнет.

СЕРПЕНТИН (лат.), хидратисани магнезијумов силикат (3MgO.2 SiO₂.2H₂O), зелен, црвенкаст, жут; кристали нису нађени; најчешће масиван, љуспаст (антигорит) и влакнаст (хризотил); карактеристичне беличасте или жућкасто-зелене мрље по целој маси; тврдоћа 3-4; секундаран минерал и постаје распадањем магнезиских силиката у којима нема алуминијума; врсте: обичан, хризотил, антигорит, племенити с.; најраспрострањенији обичан с. који ствара читаве стене; код нас га има у свим крајевима; прозачан и зелен, употребљава се као драги камен, а шарени или жиличести служи за украсе.

СЕРГИЈ Зденка (* 1901.), сликарка, дала серије хрв. нар. мотива.

СЕРТМЕ (тур.), кружна мрежа с густо поређаним оловцима на спољњем ободу, скупљена на горњем крају; рибар је баца с обале или из чамца снажним замахом, тако да пада у воду раширена у облику круга; ако је вел. и вуче чамцем по дну. **вове се сачма** (сачмарица); њом се најчешће ради на брежинама уз обалу.

СЕРТОРИЈЕ Квинт († 72. пре Хр.), Маријев присталица; потукао Метела и Помпеја у Шп., али убијен од својих официра.

СЕРУМ (лат.), водњикав саставни део телесних течности који се више не може стинути; обично се под с. подразумева **крвни с.**, крвна сурутка, течност која се издваја извесно време по згушњавању крви. **Лековити с.**, добива се из крви неке животиње (најчешће коња), којој су убризгане клице или токсини; после извесног броја убризгавања узима се крв од коња, на стерилан начин, издваја се с. од сасирне крви и служи за лечење; ако су убризгавани токсини (или анатоксини), добиће се **антитоксични с.** као: антидифтерични с., с. против тетануса, с. против скрлети, против змијиног уједа итд.; ако биле убризгаване бактерије, добиће се **антибактериски с.** нпр. против запаљења можданих опни, прострела (антракса), дизентерије, гангрене итд.; с. служе за лечење одговарајућих болести, а могу се употребити и превентивно, изазивајући краткотрајну пасивну имунизацију; **човечји крвни с.** од лица која прележала неку болест може да служи за лечење др. лица; у нашој земљи производе л. с. хиг. заводи у Београду и Загребу. **Серумска болест**, јавља се 5-15 дана после убризгавања серума против дифтерије, шарлаха и др.; знаци: висока тмпт., осне у облику коприваче, свраб, који ишчезава и поново се јавља, повраћање, оток лица, удова, болови зглобова с отицима, проливни; мада може имати веома тежак облик, увек се добро заврши: траје 3-5 дана; лечење: узимањем, а у тежким случајевима убризгавањем калцијума и адреналина. **С. шок**, тежко стање које може настати одмах или

кратко време по убризгавању лековитих серума (дифтеричног, шарлахог и др.); најчешће се јавља код особа које већ раније добијале серум; нагла појава отока, узнемиреност, чак бесвесност, убрзано дисање, бледило или чак цијаноза, повраћање и др.; обично се добро свршава, изузетно смртно; лечење симптоматично, калцијум, адреналин, средства за срце, обавио умружују средства; предохрана: обавестити увек лекара да ли је особа добијала ма кад и ма какав серум, у том случају поступа се нарочито, да би се избегао с. ш.

СЕРФЕЛ → червиљ.

СЕРХАТ (перс.-ар.), граница, крајина. **Серхатлија**, граничар, кајшишник; чест назив у нар. песмама наших мусл.

СЕСВЕТЕ, село и. од Загреба; фабрика саламе, сухомесне робе и масти; жупска црк. из 14. в.

СЕСИЈА (лат.) 1) заседање, низ седница; скупштинска с. траје од дана кад се сазове Нар. скупштина до дана закључења; редовна (20/10. сваке год.) и ванредна; у уставу се с. зове сазив. 2) земља коју уживају срп. парохијски свешт. у епархијама б. Карловачке митрополије; обичај, који имао ослонац у зак. срп. средњев. државе, утврђен у Срему и Војводини почетком 18. в. С. судска, судско заседање; код нас почиње 16/8. и траје до 1/7. **СЕСИЈ** Вилијам (1520.-1598.), енгл. државник; учествовао у свим важним догађајима за владе краљице Јелисавете, као држ. секретар.

СЕСКИПЛАН (фрц.-лат.) → неједнакокрилат.

СЕСТЕРЦИЈЕ, рим. мали сребрни новац, вредео око 0,20 д.

СЕСТРА, кћи истих родитеља, или само истог оца или мајке; 2. колена по наследном праву; с. по оцу наслеђује ако нема оца покојниковог ни његових синова с поједначним правом као и покојникова мајка; ако нијих нема и нема браће по мајци, наслеђују с. по мајци.

СЕСТРЕ ДРАГОЦЕНЕ КРВИ ИСУСОВЕ, ред кат. калуђерица, осн. 1834.; у Босну дошле 1879.

СЕСТРЕ ПОМОЋНИЦЕ, свршене ученице шк. за с. п. у Загребу која одговара → Нудијској шк. у Београду, а с. п. сестрама → нудиљама.

СЕСТРЕ СВ. КРСТА (КРИЖА), кат. ж. ред за васпитање девојака и негу болесника; има више огранака; гл. матице: Бинген у Нем. и Ингенбол у Швајц.; у нашој земљи од 1866., матица у Ђакову. **СЕСТРИ**, ваздушна бања, купалиште и пристаниште (14 000 ст.) на обали Сред. М., и. од Ђенове.

СЕСТРИЊ, сестрин син или кћи (сестричина) наслеђују у 2. колену; с. наслеђује наместо сестре умрле пре покојника; оестричина наслеђује ако нема ни сестре ни с.

СЕСТРУЊ, острво (14 км²) у Јадр. М., између о. Уљана и Мулата (Прим. Бан.); на њему једино насеље С.

СЕТ, варош (37 000 ст.), морско купалиште и ратно пристаниште на Ј Фрц., на обали Сред. М.

СЕТ, 1) риболовна направа раније употребљавана за



хваћање крупне рибе на доњем Дунаву; лађаца с 3 катарке, којима на врху причвршћени терети, постављена на дубоким и брзим местима, где пролазе рибе; кад риба, потерана снагом воде, уђе у мрежу везану с теретима, ови се нагло спусте и затворе мрежу. 2) → тенис.

СЕТВА, сејање семена култ. биљака; омапна с. или на сачму, примит. и нескономична, и с. на редове, кућице или опаке, савршена и боља, јер се семе равномерно растури, сеје се на истој дубини, па истовремено настаје клијање, и штеди се у семену за 30-50%; с. на редове само → сејалица-

ма, а остале руком и сејалицама; с. упрочеће (кукуруз, конопља, пасуљ, јара жита итд.) или ујесен (озими усеви).

СЕТЕР (норв.), обалска линија, нарочито изражена усеком у обали.

СЕТЕР, енгл. епањел, птичар и луксузни пас, добиен укрштањем епањела с браком и псом Нове Земље; има одлике спањела, висок до 60 см, лакше главе, реп водораван, обрастао меком дугом длаком; у Енгл. 4 расе: гордон с., клемпавих дугих ушију, неједнако дуге длаке (усавршио га војвода Гордон), доста чест код нас; лаверак с. или енгл. с., бео с. црним, мрким или наранџастим петама; ирски с., бакарноцрвен; шкотски с., дуге беле и наранџасте длаке с мрким неправилно распоређеним пољима.

СЕТЕВЕНТО (ит.), назив за 18. в. у ист. ум.
СЕТИ I, ег. фараон (1320-1300. пре Хр.), син Рамзеса I; обновио походе у Сирију, прешао брдо Кармел и заузео Феникију; у 2. походу заузео Кадеш и потукао Хетите.

СЕЋАЊЕ, способност слободног претстављања 1 личног доживљаја из своје прошлости.

СЕУЛ, гл. место (350 000 ст.) на пол. Кореји и пристаниште на Жутом М.; унив.

СБУТА, пристаниште (35 000 ст.) у Мароку (Афр.), на Гибралтарском Мореузу; припада Шп.

СБФ, **сефови** (енгл.), у банкама саграђене и удешене просторије и касе, које не може оштетити пожар или допови, за чување новца и др. предмета од вредности; преграде у њима издају се у закуп поједишним; банка гарантује да неће бити поврћен с.; то је мешавина уговора о закупу простора и остави.

СЕФАРАДИМ (евр.: Сефарад — Шпанија), огранак → Јевреја који се после изгона из Шп. раселио највише у балк. земље (Солун, Цариград, Југосл., Буг.), мањим делом у Амстердам и Хамбург; свега их око 350 000, говоре шп. дијалектима (»Шпанолине«); у нашим вароцима ј. од Саве и Дунава доскора било само ових Јевреја.

СЕФЕВИДИ, Сафавиди, перс. династија (1502-1736.) с престоницом у Исфахану.

СЕЦЕСИЈА (лат.), 1) име које Немци дали крајем 19. в. 1 групи напредних ум. који се одвојили од акад. сликара и приређивали засебне изложбе; бечка С. извршила извршила извршила утицај на нацху ум. између 1900. п 1912. 2) у архт.: епоха крајем 19. и почетком 20. в., у којој се тежило за ослобођењем од античке архт. и ренесансе; покушавани нови упростијени облици са скоро потпуно натуралистичким декорацијама (мотиви из флоре и фауне без икаквог стилизовања); пренатрпаност овакве декорације и нове тежње простоти после евр. рата, довеле стил с. до потпуне пропасти. **Сецесионист**, присталица идејне или полит. групе, која отпада од какве веће целине. **Сецесиони рат** (1860-1865.), избио у САД између републиканца (присталица централизације и заштитних царина) и федералиста (присталица широких аутономија, слободне трговине); до потпуног расцепа и оружаног сукоба довело питање ропства, за које републиканци тражили да се укине, а федералисти (обично сопственици плантажа из јужних државица) да остане и даље; кад на изборима за председника рпб. изабран Абрахам Линколн, противник ропства, 10 јуж. државица изјавиле су да испућају из САД (сецесија 1861.) и изабрале себи за председника Џеферсона Девиса; Линколн није хтео да дозволи њихово одвајање, већ отпочео рат који је трајао 4 год. и био веома крвав и суров; после скоро 2000 мртвих и 120 великих битака јужне државице биле најзад побеђене и присиљене да остану и даље у јединици, а ропство свуд укинато.

СЕЧА КНЕЗОВА, погибија угледних Срба у Београд. пашалуку; кад дахије у Београду крајем 1803. добиле непосредне доказе да се против њих спрема нар. покрет у Србији, они одлучили да побегу све гл. кнезове и свешт. у земљу, да би обезглавни народ, с. к. почела у 3. десетини јануара 1804. и трајала је 3 недеље; за то време били погубљени само они које Турци ухватили; међу првима ухваћени и погубљени тамнавски кнез Алекса Ненадовић и подгорски кнез Илија Бирчанин (у Ваљеву 23./2. 1804.), који су били оптужени да су упутили једно писмо аустр. мајору Митезеру у Земун; у иети мах био погубљен у Београду и Хаци Рувим, архимандрит ман. Боговађе; сем њих погубљен Хаци Ђера, С. Палалија и око 70 др. лица; Турци су на превару посекали и кн. Марка Чарагића из Белог Потока, али његов брат Васа стигао с дружином Турке, разбио их и отео им братовљеву главу; пошто нису успели да ухвате

кн. Јанка Гагића, ухватили су и повели на Београд његова сина; на путу им се Гагић јавио из луга и затражио да пуште дете; кад они то учинили он се предао и био погубљен; на списку Турака међу првим био Карађорђе Пазровић; изасланици дахија одлазили у Топољу да га убију, али он увек успевао да им умакне; с. к. послужила као непосредан повод за 1. устанак за 1. устанак (на сл.: погибија А. Ненадовића и И. Бирчанина, од М. Рачког).



СЕЧАЊ → јануар.

СЕЧЕЊИ Иштван (1792-1860.), мађ. политичар и државник, један од вођа мађ. нац. прегорода; за време мађ. буне истакао се као Кошутов противник.

СЕЧИНА, **сециште**, површина где се сече шума; по Зак. о шумама морају се с. одмах, а најдаље у року од 3-5 год. пошумити.

СЕЧИЦА, права која сече криву линију или површину.

СЕЧКО → јануар.

СЕШ (фрц.: sèche), таласасто њихање водене површине под утицајем разлике у ваздушном притиску на супротним крајевима јез.

СЕШЕЛИ, Сетелска Острва, група од 34 о. (234 км²) у Индиском Ок., у близини полуострва; земљиште веома плодно, успевају разне врсте палма, диметово дрво, ванила, какао, каучук, кава и др.; припадају Вел. Брит.; гл. место Порт Викторија.

СЕШУ (1420-1506.), јан. сликар; највећи јак. пејзажист; творац шк. Ункоку.

СЗ, скр. за северозапад; **сз.** северозападно.

СИ, скр. за северисток; **си.** северисточно.

Si 1) знак за хем. елемент силицијум. **2) 7.** ступањ п. С-дур скале.

СИ Ежен (Sue, 1804-1839.), популарни и плодни фрц. писац, 1 од твораца фељтоноског романа, најпознатији **Тајне Париза**; писао и за поз.

SI VIS PACEM, PARA BELLUM (лат.: ако хоћеш мир, спремај рат); најсигурнији мир кад држава спремна за одбрану.

СИ ЖУР (фрц.) → шестодневна трка.

СИЈАЛ → Сијал.

СИБАВАЈХ († око 793.), пореклом Персијанац, вел. ар. граматичар који у **Кизи** (al-kitab) утврдио основе ар. граматике.

СИБАРА, бусара, пастирска зграда по облику и грађи слична → дуборогу.

СИБАРИС, грч. колонија у ј. Ит., чувена са свога богатства; разорена 510. пре Хр.

СИБЕЛИЈУС Јан (* 1865.), фински композитор; дела му показују снажну индивидуалност и утицај муз. фолклора његове земље и поезије; компон.: гудачки квартет, 1 оперу, 7 симфонија, симф. поеме, хорове, клавирске комаде.

СИБИЈА, пророчица код Грка и Римљана, у Ит. чувена С. из Куме, у Кампанији (→ Дејфоба). **Сибилне књиге**, збирка пророчанстава о судбини ст. Рима; прве које саставила еротрејска сибилна књиго је рим. краљ Тарквиније Охолн, али су оне пропале у пожару у 1. в. пре Хр.; замењене новим које се одржале до 389. г (На сл.: С. из Куме од Микеланђела).

СИВИЛАНТИ (ит.), муштавци, сугласници ш и ж, с јаким трењем при изговору. **Сивиларизација**, претварање сугласника к, г, х у ц, з с (језик, језици, прилог, прилози, Влак, Власи; → палатизација).



СИБИР, огромна област (12 мил. км²) у Аз. између плани. Урала на З, Сев. Леденог М. на С, Великог Ок. на И и Манџурије, Монголије и Џунгариие на Ј; просторна равнина на чијем се крајњем И и Ј дижу високе плани. (Становојске, Бајкалске, Сајанске, Алтајске и др.); преко С. теку вел. р.: Об, Јенисеј, Хатанга, Лена, Јана, Индигирка, Колима (С. Ледено М.), Амур (Велики Ок.), Урал (Каспско Ј.). Сир и Аму (Аралско Ј.); највећа јез.: Каспско, Аралско, Балкашко и Бајкалско; клима конт.: зиме дуге и веома хладне, лета кратка и топла; падавина мало; вегетација разнолика: на крајњем С тундре покривене линајима и маховином; ј. од њих шуме (четинарске, мелновите, на листопадне), даље према Ј обл. под житарицама и др. биљкама, а још јужније степе; земљр. није развијена у мери, у којој би могла да буде, сточарство напредније; део стај. бави се шумарством, ловом, риболовом и руд.; рудним благом (угљем, гвозђем, оловом, сребром, бакром) богате плани. на Ј; инд. развијена; саобр. се обавља путевима, р. и жел. (трансибирска), којих има мало; С. ретко насељен; 19 мил. ст.; припада СССР, издељен на више адм. области; гл. места Омск, Повосибирск, Томск, Барнаул, Семипалатинск, Красноярск, Кјакха, Чита, Јакутск, Верхојанск, Благовјешченск, Хабаровск, Владивосток и др. **Сибирска железница**, води из евр. Рус. преко С. до Владивостока на обали Великог Ок., дуга 7 400 км, грађена 1891-1904. С. зем. раса з. добивена укрштањем ангорског з. с рус.; боје као рус., а особине длаке ангорског з.; добро крзно, С. лимба → ламба.

СИВА, Магадава, индјски бог света, мука и смрти; бог рушилац.

СИВА МАСТ → живина маст.

СИВА МРЕНА → мрена.

СИВЕ СЕСТРЕ, фрц. ж. ред милосрдних сестара, осн. 1618. Венсан де Пол; негују болеснике.

СИВЕРИВ, село и рудник мрког угља у Далм., код Дрњица (Прим. Бан.); год. капацитет преко 100 000 т.

СИВЕРС (Siewers) 1) Вилхелм (1860-1921.), нем. географ; испитивао Ј. Амер.; дао општу Регионалну географију. 2) Едуард (1850-1932.), нем. научник, германист., стручњак за ст. герм. јез. и метрику гл. дела: Старогерм. метрика, Мелодија језика.

СИВЕРП Зигфрид (* 1882.), шведски песник и романописац; започео као лиричар и издао неколико збирки песама (Улични снови, Кругови); по свет. рату подао се решавању соц. и моралних проблема у романима: Одблесак ватре и Јона и амај, у којима приказује ратна и поратна расположења у Швед.

СИВИ МЕДВЕД → гризли медвед.

СИГА 1) → бигар. 2) у неким крајевима зову с. само кварцне масе наталожене из воденог раствора.

СИГВАРТ Кристоф (1830-1904.), нем. филозоф и логичар; гл. дело: Логика.

СИГЕР Роберт (* 1861.), аустр. географ; дао више студија из антропогеогр. и полит. геогр.

СИГЕТ 1) варошица (6 000 ст.) у Мађ., з. од Печуја, жел. раскрсница; С. постао чувен по његовој одбрани 1566., кад Никола Зрински се шаком људи одолевао тур. вој., коју водили султан Сулејман Величанствени и вел. везир Мехмед Соколовић; Сулејман умро под С. за време опсаде, а Зрински људски погинуо у последњем јуришу из пола разрушене тврђаве; тад се о С. певало и причало по свем хришћ. свету. 2) град (28 000 ст., зоро 50% Јевр.) на горњем току Тисе (ез. Рум.), на граници према ЧСР, раније Мармарош.-С.; инд. стакла, ткст., прерада дрвета и трг. дрветом.

СИГИЛАРИЈА (лат.), фосилни род из групе ликопоидјапеа, дуга тракаста лиска везана за стабло разноврним шивовима; род С. дао претставнике циноског раста и био 1) од најважнијих у флори карбонске формације; код нас нађена у угљоносном карбону близу Пожаревца (Кладурово, Мишљеновац).

SIGILLUM (лат.), печат, мухур, мур.

СИГЛЕ (лат.), знаци на ноћу.

СИГМУНД, Немачка (Мађ., Хрв. и Чешка); С. I, цар (1433-1437.), млади син Карла IV Луксембуршког, завладао прво Бранденбуршком Маркграфовином (1378.), затим Мађ., Хрв. и Влашком (1382.), па Нем. (1410.) и најзад Чешком (1436.); потучен од Турака код Никољца (1396.); Јемчио Јану Хусу да му се неће понити догодити на сабору у Констанци, али овај тамо погубљен. Пољска: 1) С. I Вел., краљ (1506-1548.), син Казимира IV; његову власт признао и старешина теутонаца Албрехт Браниборски, који се у то време прогласио за војводу у Н. Пруској. 2) С. II Август, краљ (1548-1572.), син → 1), последњи Јагелонац; извршио коначно спајање Пољ. и Литве љублинском унијом (1569.); проширио власт на Зап.

Пруску, Волинију и Украјину; за његове владе Пољ. достигла највеће просторство. 3) С. III Ваза, краљ (1587-1637.), син Јохана III Шведског; пренео престоницу у Варшаву; водио ратове с Шведском, Козацима, Рус., од које одузео Черниговску, Смоленску и Северску обл. (1619.), и с Турцима које његов син Владислав потукао код Хохима (1621.).

СИГНАЛ (нлат.), знак. **Сигнализација**, споразумевање знацима; може бити акустичка, бекјична и оптичка; акустичка с. врши се звуцима пишталке, сирене и подводних звучних апарата на бродовима; бекјична с. бекјичном телеграфом; оптичка дају: барјачињима, заставама, рефлектором и семафором, а ноћу: рефлектором и светилкама; барјачињима сигнализира човек који их држи у рукама и означава слова мењањем њихова положаја; на малом растојању ова с. се врши и само рукама; заставе означавају слова и бројке; сигнализација се њиховим истацањем, на основи Међунар. сигналног кодекса; рефлекторима се бацају дужи и краћи одблесци, комбиновани по Морзеовој азбуци; светилке се обично искористишују у виллов; утврђене на трупу авиоплана, служе за одржавање везе ноћу са земљом; семафор се састоји из јарбола и 2 помична крака, чијим се покретима као и барјачињима означају појединачна слова; хелиограф састављен од нишанске справе и огледала, која рефлектују сунчеве зраке у правцу примаоца сигнала; сигнализација се дужи и краћим одблесцима по Морзеовој азбуци. (На сл.: Сигнализација. 1) Семафор на јарболу брода. 2) С. рефлектором. 3) светилка на врху јарбола (врњача). 4) светилке на крајевима крижева (крижаче). 5) сигнални коноци за везивање застара. 6) семафорска станица на обали. **Сигнални међународни кодекс**, књ. усвојених знакова у међунар. поморском саобр.; штамп. готово на свим јез.; служи споразумевању бродова разних народа; ратне морнарице имају за свој унутр. саобр. своје с. к. (код нас: Сигнални к. краљ. морнарице).

СИГНАТУРА (лат.), потпис, ознака, монограм или знак који ум. стављају на своја дела; ознака реда табака код штамп. књ. Сигнатура, потписник.

СИГНЕТА (лат.), ручни печат; монограм, знак издавача или штампара.

СИГНУМ (лат.), знак, белега. Сигнурати, обележити својим → парафом, потписати.

СИГЪАР Рудолф (* 1870.), статистичар; гл. дела: Статистика грађ. правосуђа. Пословање судова у Хрв. и Слав. 1883-1894. Попис житељства и демографске прилике, Статистички годишњак 1906-1910. Стат. атлас 1875-1915.

СИГУРНОСТ, безбедност. С. правног саобраћаја, у прив. праву постиже се тим што се сви правни послови тумаче тако да се не оштети савесно лице, довољно обзирно и које поступало како се редовно поступа. **Сигурносни вентил** → вентил сигурности. **СИГФРИД** → Зигфрид.

СИД КАМПАЕАДОР Родриго († 1009.), чувени шп. витез, одликовао се у борби против шп. Мавара, веома рано постао омилано лице нар. песама и ум. књиж. дела; по њему Сид (Le Sid) Корнејева трагедија; предмет узет од шп. писца Г. де Кастроа.

СИДЕРАЦИЈА (лат.) → љубрење.

СИДЕРИТ (грч.), карбонат гвожђа (FeCO₃ с 48% гвожђа), хексагонални минерал, сиве, отвореномрке боје; тврдоће 3,5-4,5; често помешан с глином; варијетет: сферосидерит, куглести с. у карбонским шкриљцима; експлоатише се у Шп. (Леон), Аустр. (Ерцберг) и др.; код нас гл. налазишта: Коштуњин (Србија), Љубиња и Вареш (Босна). Самоборска и Петрова Гора (Хрв.) и др.; важна руда гвожђа.

СИДЕРИТАН (лат.), звезда, који се односи на звезде. С. година → година. С. дан → звездани дан. С. месец → Месец.

СИДЕРОЗА (грч.), таложене гвожђа у ткивима, најчешће по употреби лекова који садрже гвожђевите киселине или удисањем прашице гвожђа.

СИДЕУРГИЈА (грч.-лат.), назив за металургију гвожђа и његових легура.

СИДИ БЕЛ АБЕС, град (44 000 ст.) у Алжиру (Алж.) гл. гарнизон фрц. Страначке легије.

СИДНИ (Sidney), гл. град (1,26 мил. ст.) аустрал. федеративне држ. Новог Ј. Велса, на обали Тихог Ок., највећи град у Аустрали.; унв. (1850.), звездарица, аерол. и брт. врт; важно пристаниште; бродоградилниште, гвоздена и ткст. инд.; жива трг.

СИДНИ Филип (Sidney, 1554-1586), енгл. песник; гл. дела: Астрофея и Стела (сопети), Аркадија (роман). О поезији.

СИДОН, најпредаг град у Феникији; достигао врхунац у 15. в. пре Хр.; уништили га Филистели, 1209. пре Хр.; довретио стару моћ и богатство под асирском влашћу (за владе Салманазарове) и у до-

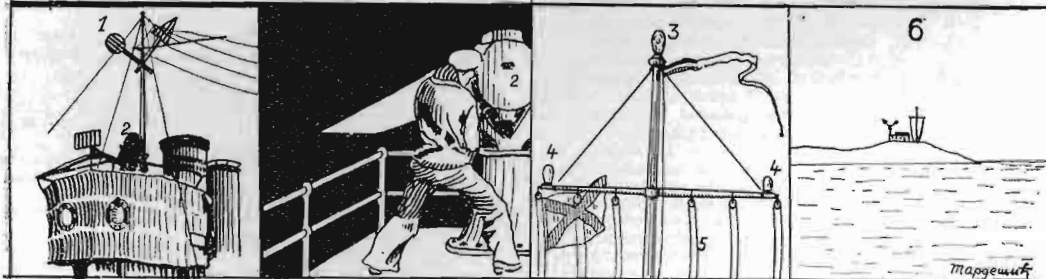
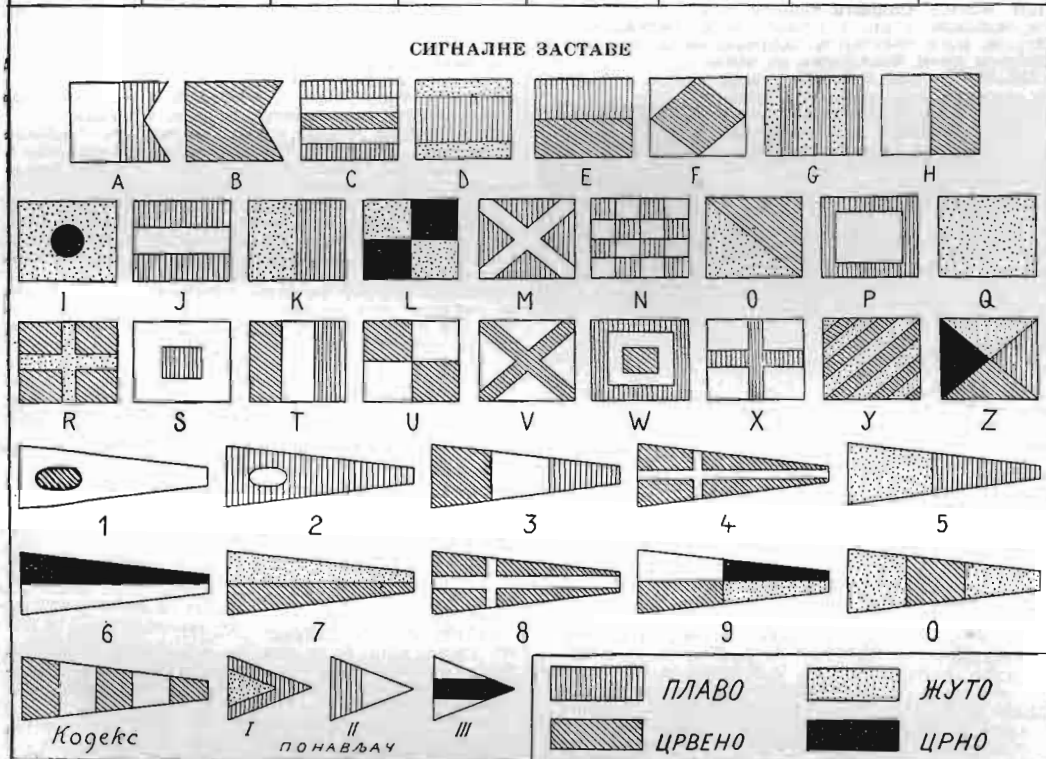

ба вавилонске и перс. превласти имао и своје краљеве; снабдео флотом Ксеркса за борбу с Грцима и Александра Вел. за опсаду Тира; поново опао у доба рим. владавине: данас Сајда.

СИДОНИЈЕ Аполинарије (430-489.), рим. лезник; галског порекла, зет рим. цара Авита, за чије владе био префект Рима и сенатор; 472. постављен за клермонског бискупа, али збачен са тог положаја

по доласку Гота; писао духовите песме, пуње сати-ре и ироније, и писма која садрже драгоцене ист. податке и податке о савр. обичајима.

СИКС ДЕЈС (енгл.) → шестодневна трка.

СИКСОВ ТЕРМОМЕТАР, савијена стаклена цев у виду слова U, са живом у средни, а алкохолном на оба краја; при врху живе с обе стране мали челични штапићи, који показују максималну и минималну тмпт.

СИКСПЕНС (енгл.), новац од 6 пенса у Енгл.

СИДРО, гвоздена котва која се

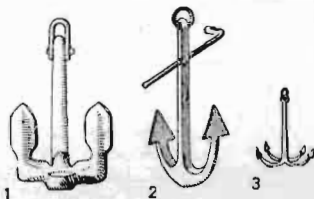

спушта с брода да се укопа у дно мора и држи брод; везано за брод ланцем; бочно с., мање од гл., баца се са стране при маневрисању или за појачавање везе. **Сидрењак**, део морске луке у који бродови спуштају котву или се везују за уоктвљену пливачу бурад, кад не могу или не желе да пристану уз пристанишну обалу; мора бити довољно вел. да би у њему бродови могли развити већу брзину при изласку из луке на узбурано море (на сл.: 1 модерно патентно с., 2 адмиралитетско с., 3 речно с. или мачак). **Сидрити**, бацити сидро у воду да би се закопало у дно и држало брод. **Сидритиште**, предео на мору подесан за сидрење; место уз обалу са добрим дном, заклоњено од ветра.

СИЕЈЕС (Sieyès, 1748-1836.), фрц. свешт. публицист и политичар из доба фрц. револуције; члан Уставотворне скупштине, конвента и Директоријума; помогао Наполеону 1799. да обори Директориј и да успостави конзулство.

СИЈЕ (фрц.), предмет, садржај ум. дела.

СИЈЕР (Suger, 1081-1151.), фрц. свештеник и државник; мин. Луја VII; за време 2. крст. рата управљао државом као регент; написао: **Живот Луја VI**.

СИЗ (фрц.), степенице с оградом којима се ситлази и пење на брод.

СИЗАЛ-КОНОПЉА, влакна од разних тропских биљака (осим мањила-к.), нарочито од агава.

СИЗЕРЕН (фрц.), у доба феудалства властелин или владар који дао кметвинику земљу у феуд или му намегнуо своју врх. власт.

СИЗИГИЈЕ (грч.), заједничко име за → конјункцију и → опозицију, обично код Сунца и Месеца.

СИЗИФ, краљ у Коринту, који у подземљу за казну морао да ваља вел. камен до врха брега, одкле би му се из руку измакао и сурнао назад, а он га поново морао ваљати напред. **Сизифов посао**, тежак, узалудан рад.

СИЈАЈ (Сал), окр. име за → литосферу која се састоји од силицијума (Si) и алуминијума (Al).

СИЈАЛИЦЕ, **светиљке** за ел. енергију, садрже спроводник малог пресека, влакно; ел. струја пролазећи кроз влакно, загрева га и, ако је довољно јака, влакно се усипа и отпочне да светли; да не би влакно прегорело, поставља се у стаклено звоно у којем нема ваздуха (вакуум) или у којем се налазе хем. неактивни гасови азот или аргон; с. с угљеним влакном у празном простору најстаријег датума (Едисон, 1879.); после њих дошле с. с металним влакном: од осмијума (Ауер од Велсбаха, 1900.), од тантала (Болтон, 1905.), од волфрама (тунгстена) у празном простору (Јуст и Ханаман, 1907. и Куниц, 1910.) и најзад с влакном од истог метала у простору испуњеним гасом (Лангмјор, 1914.); с. с влакном од волфрама, за мање снаге (испод 40 вата) у празном, а за веће снаге у простору испуњеним гасом, имају најбоље светлосно дејство и данас се искључно употребљавају; с. најгоднији и најеконичнији светлосни извори; још неусавршене, јер дају највише 3% од светлости која би се теориски могла добити, кад би се св ел. енергија пренесена на с. интегрално трансформала у зрачну енергију зелено-жутих радијација таласне дужине од 0,555 микрона.

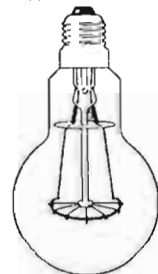

СИЈАМ, држава (518 162 км², 11,6 мил. ст.) у јн. Аз.

у сливу р. Менама; од С према Ј пружају се ушоредни план. ланци, чија висина прелази 2500 м; равнице има само дуж р.; клима тропска, веома топла и влажна; највећа р. Менам, у чијој долини привр. центар целог С.; ту успева: ориз, најважнија житарица за исхрану, површе, вариво, воће, памук, бибер, кава, шећер, трска, дуван, опијум и др.; вел. новршине под шумом (тиково дрво). гаје се биволи, слонови, коњи, овце итд.; по мору и р. развијен риболов; рудним благом С. богат (гвожђе, манган, цинк, антимон, угља, нафта, калај, драго камење); заступљене само неке грање инд.: љуштење ориза, стругаре. фабрике шећера и свиле; извозна трг. иде преко Бангкока; извози: ориз, бибер, дуван, шећер, коже, рибу, метале и минерале; краљевина, гл. место Бангкок. С. **Језик**, припада једносложним јез. и чини с анамским и бирманским 1 мању групу. С. **књижевност**, сасвим зависна од индиске (будистичке); има у преводу многа индиска дела, нпр. епизоде из Рамајане, индиске басне итд.; лепа с. к. слабо позната у Евр. иако се зна да С. има своје збирке зак., анал. мел. и др. стручна дела. **Сијамски близанци**, срасли међусобно, у неким случајевима одвајање хр. путем успело; већином с. б. присиљени да заједнички живе. С. **мачка**, пантерског држања, жућкастобеле боје, носа, ушију, репа и ногу челично сињих.

СИЈАМСКИ ЗАЛИВ, део Ј. Кинеског М., дубље усечен у аз. копно, у Индокину.

СИЈАМЦИ, народ у С. 5 мил. постали од народа из групе Тхан, који дошли у С. у 12. и 13. в. измењали се са затеченим Кхмерима; код С. развијени ум. занати; култура им се развијала поглавито под утицајима из Пр. Индије.

СИЈАРЕС Андре (Suarès, * 1868.), фрц. есејист; дела: **Шекспир**, **Паскал**, **Толстој**, **Бодлер**, **Фиренца**.

СИЈАРИНСКА БАЊА, бања 52 км од Лесковца (Вард. Бан.), надм. в. 420 м; извори хиперхормео- и хипертермални (69,8°) са слободном угљеном киселином; лечи: стомачне и првене болести.

СИЈЕНА 1) покр. (3812 км², 260 000 ст.) у Ит., у Тоскани. 2) гл. варош (48 000) у → 1); саборна прик. у ром. стилу, почета у 13. в., и многи други ум. споменици; палата Пиколомини са богатом архивом пергамената; унив. (13. в.), инд.

СИЈЕНИТ, магматска стена зрнасте структуре, слична граниту; гл. састојци: фелдспат (ортоклас, микролин и албит), биотит и амфибол или пироксен; код нас веома ретак.

СИЈЕРА (шп.: тесера), план. ланац.

СИЈЕРА ЛЕОНЕ, енгл. колонија (80 400 км², 1,55 мил. ст.) у з. делу Афр. на обали Атланског Ок.; земљиште мочварно, клима топла, влажна и нездрава; земљр. (ориз, памук, банане); гл. место Фритаун.

СИЈЕРА МАДРЕ, пл. венац у С. Амер. између Калифорниског Зал. и Мексиканске Висоравни.

СИЈЕРА НЕВАДА 1) дуг. план. венац у Ј. Шп. (врх Мулахасен 3481 м); припада млађим веначним пл. (→ Андалузиске Пл.). 2) план. ланац у Калифорнији (С. Амер.), упоредан с обалом Великог Ок., богат златом; највиши врх Монт Витни 4540 м. 3) С. Н. де С. **Марта**, план. у Колумбији (Ј. Амер.) и. од ушћа р. Магдалене.

СИЈЕЧАВ → јануар.

СИЈУКС (Сус) → Дакоте.

SIC (лат.), тако. S. et non, да и не, тако је и није тако; ознака Абеларовог метода излагања и схоластичког расправљања. S. transit gloria mundi, тако пролази слава (овог) света.

СИКАМБРИ, ст. герм. племе, настањено на Рајни; рим. цар Тиберије преселио 1 део у Галију.

СИКАНИ, Сикули, иберски народ који из Шп. прешао на Сицилију.

СИКАТИВИ (лат.), тела која убрзавају сушење; у молерском занату раствор оксида олова, мангана или кобалта у ланеном уљу.

СИКИОН, ант. варош на Пелопонезу, у Грч.

СИКЈАНГ, највећа р. у Ј. Кини, дуга 1200 км, улива се недалеко вароши Кантона у Ј. Кинеско М.; пловна на дужини 700 км.

СИКОЗА, **сикозис** (грч.), обољење коже на деловима браде и бркова; изазивач паразит трихофитија или стафилокок; болест може трајати дуго (→ чир).

СИКОЉСКА РЕКА, л. притока Тимока, извире с Дели Јована, дуга 41 км.

СИКОМОРА (Ficus sycamorus, фам. Moraceae), дрво у п. Афр. и Ег.; припада истом роду као фикус (F. elastica) и смоква (F. carica); ст. Египћани употребљавали стабло с. за саркофаге.

СИКОРСКИ Игор (* 1889.), рус. инж.-конструктор, 1913. 1. створио модел више-моторног вишесета, назван Иља Муромец (с 4 мотора).

СИКСТ I-V, име рим. папа; најзатнији: 1) С. IV (1471.-1484.), који саградио znamenitu Сикстинску капелу у Ватикану. 2) С. V (1585.-1590.), реорганизовао калуђерске редове, подигао кубе на црк. св. Петра у Риму и основао Ватиканску библ. **Сикстинска капела**, у папском двору у Ватикану, коју подигао папа Сикст IV, око 1475.; чувена са слика на зидовима и плафону, које радили Ботичели, Перуџино, Сињорели и Микеланџело. С. мадона, најчувенија Рафаелова слика Богородице, названа тако по папи Сиксту II, који се на слици налази лево, а св. Варвара десно од Богородице с дететом.

СИКУЛИ, ст. стан. Лацијума, које у 4. в. јелинизовали Грци.

СИЛА, узрок промене стања 1 тела: ако се тело налази у миру, па се покрене, или било у покрету па се заустави, узрок те промене с. с. једнака производу из масе (m) и убрзања (a) које саопшти телу $f = ma$; јединица с. у ас. систему мера дин, а у тхн. килограм (тежине). С. виша (vis major), која настапа услед каквог непредвиђеног и нетоталновог догађаја; нико не одговара за с. в.; штету оног кога она погоди. Неповратна с. закона; зак. важи само за дела која се десе и правне односе који се створе после ступања зак. на снагу; раније се сматрало да начело н. с. з. не трпи изузетака да се не би повредила стечена права; после светског рата сматра се да законодавац може зак. дати и повратну снагу да би се омогућиле реформе, које жртвују постојећа права.

СИЛАБ (грч.), списак, набрајање, нарочито списак заблуда издан од папске столице. **Силабичка азбука**, где сваки знак означава 1 слог; с. а. служили се Асирици и Вавилонци.

СИЛАЈ, силах (ар.), оружје; **белсилах-бенсилах** (гур.-ар. = листови), појас с листовима од коже за који се задева оружје; део нар. ношње у Босни.

СИЛБА, мало острво у Јадр. М., јн. од о. Лошиња (Прим. Бан.); гајење раног грожда и производња тобог сира.

СИЛБЕРМАН, чувена нем. породица градитеља оргуља и клавира, која потиче из 17. в.

СИЛБИЗАМ, крзно израђено од коже бизама као имитација → силскина.

СИЛВАН, рим. шумски бог, који даје да успева билие и дрвене и штити стоку.

СИЛВАНАЦ, винаска сорта лозе за бела вина високе квалитете; веома слабо раширена; највише се гаји у Аустр., али и тамо од споредног значаја; код нас је има мало у Хрв. под именом зелена седморадка, и нешто у Слов.; добра за хладне крајеве, даје изврсна зеленкаста вина, највише 45-80 хл по ха.

СИЛВАНИТ, телурид злата и сребро (Au Ag Te); моноклиничан минерал сребробеле или челично сиве боје, врло мекан (1-2) и лако топив; ретка руда злата; налази се у Трансилванским златним рудницима.

СИЛВЕСТАР 1) име 3 средњев. папа; најпознатији С. I св., папа (314.-335.); слави се 31./12. (Силвестров). 2) С. († 1566.), рус. калуђер, наставник Ивану IV Грозног, у чије име управљао рус. државом 13 год.; осуђен на заточење и умро у Соловки.

СИЛВЕН → штафуртске соли.

СИЛЕЗИЈУС Агелус (псеудоним Ј. Шефлера, 1624.-1677.), нем. лиричар; опевао мистичну љубав душе и Христа.

СИЛЕН, син Панов, сатир, васпитач и веран пратилац бога Диониса (Баха); касније уобичајено да се сви старији сатири зову с., као прир. божанства текуће воде и извора.

SILENTIUM! (лат.: ћутање), мирно! тихо!

СИЛИ Максимилијан (Sully, 1559.-1641.), фрц. министар, сарадник Анрија IV; потетицао земљр. и инд. пољзао путеве, прокопавао капале и трудио се да повећа благостање народа.

СИЛИ ПРИДОМ Рене Франсоа (Sully-Prudhomme, 1839.-1907.), фрц. мисаони песник парнасовеcke шк.; песничка дела му одишу песимизмом и помирењом са судбином и одликују се савршеном формом; у прози написао неколико рел.-флз. студија: добро Нобелову награду 1901.; гл. дела: **Строфе** и **поеме**, **Покушаји**, **Самоћа**, **Судбина** (збирке песама); **Шта знам?**, **Истинита религија према Паскалу**. **Размишљања о песничству**, **Психологија слободне идеје**.

СИЛИЈЕ Италиј (око 25.-101.), рим. епископ песник без много маште; гл. дело: **Пунски рат**, еписки спев у којем описани догађаји из 2. пунског рата.

СИЛИКАТИ, соли силицијумове киселине као натријум-силикат (водено стакло), веома важни у минералогии. Јер сачињавају највећи број минерала и гл. састојци стена; многобројни инд. производи од с.: стакло, цигле, грччарија, порцелан, фајанс,

цемент, шљаке итд. **Силикатцемент**, порцеланцемент, транспарентна иломба зуба; мешањем прашка и течности изради се пластична маса којом се испуни препарирана шунџина у зубу (→ пломбирање зуба).

СИЛИКАТНЕ АЛГЕ (Bacillariophyta), једноћелиске биљке, чије ћелиске опне прожете с. материјама; јако распрострањене, има их у слатким и сланим водама и на влажном земљишту; прах за глчање метала као и инфузориска земља, која поменана с нитроглицерином даје динамит, највећим делом састављен од љунтурица тих с. а.

СИЛИСТРИЈА, варош (12 000 ст.) и утврђење у Рум. на Дунаву, речно пристаниште и трг за житарице.

СИЛИЦИЈУМ (Si), металоид, после кисеоника најраспрострањенији елемент у кори земљице; добија се дејством магнетијума на с.-диоксид; аморфни прах, добивен и кристалан; топи се на 1 430°, спед. тежина 2,35; од његових једињења најважнији → силикати; с гвожђем гради Феро-с., који се употребљава у фабрикацији челика (за деоксидацију), с угљеником гради карборундум.

СИЛОВАЊЕ, кривично дело кад неко лице, силом или претњом, принуди на обљубу какво женско лице, с којим није у браку, или изврши обљубу над ж. лицем које доведе у несвесно стање или га за одбрану онеспособи; казна за извршиоца с. робија; ако се време с. поклала с временом зак. зачећа (између 300 и 180 дана пре рођења) допушта се у Србији истраживање очинства ванбрачног детета.

СИЛОГИЗАМ (грч.-лат.), извођење 3. става (тј. суда) из друга 2 става који имају 1 заједнички појам; према положају који заједнички појам заузима у обема премисама с. се деле на 4 фигуре. **Силогистика**, наука о силогизмима (→ логика).

СИЛОНЕ Игнацио (* 1900.), ит. књијк и публицист у емиграцији; гл. дела: романи: **Фонтанара**, **Пут у Париз**; студија: **Фашизам**.

СИЛОС (шп.), грађевина од армираног бетона за

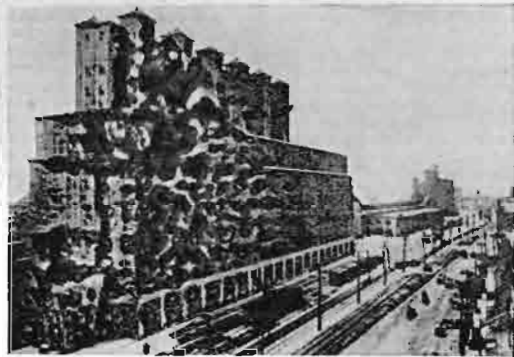

смештај жита, угља, руде, цемента, махунастих плодова итд. на пристаништима и у важнијим трг. центрима (→ јавна складишта); у хоризонталном пресеку личи на пчелино саће с оклима од неколико м у пречнику; доња део окла сужава као левак с отвором за испуштање робе; с. се цуни робом уз помоћ дизалица; код с. за жито пази се нарочито на добро проветравање.

СИЛСКИН (енгл.), крзно израђено од коже морских паса, или медведа; има свиласту и сјајну длаку; веома скупоцено.

СИЛТ, фини муљевит материјал који носе и таложе вел. р. у доњем току.

(СИЛУЕТА (фрц. silhouette), глава, фигура и сцене изрезане по ивицама из црног папира, па залепљене на бели, или обрнуто; у мода у 17. и 18. в.; име добило по фрц. мин. фин. Етјену де Силует, који препоручивао овакве слике из екон. разлога.

СИЛУР 1) име племену које живело у Велсу у Енгл., где земљини слојеви 1. пут проучени. 2) формација палеозојског доба; развиће као у камбријуму, проширено још на Ср. Евр., Пољ., Ј. Рус., Б. П., Кавказ и даље на И; карактеристично сважно убирање и поставак Каледонских Плана (захватале: од Ирске преко Енгл. и Шкотске на Скајдинавско Пољ.); фосили из групе бескичењака (нарочито граптолитн, трилобити, брахиоподи, сунђери, корали, бодљокошци и главонози) на Б. П. развијен у Каринским Алпима и на Старој Пл.

СИЈЕВАЦ, карсна зараван у Хрц. и н. од ср. дела Попова Поља (Зет. Бан.), висока 1 296 м.

СИМ, Нојев старији син (→ Сем).

СИМ (*Acipenser glaber*), риба из групе кечига, крупног пораста (до 30 кг), код нас у Дунаву и Сави; долази из Црног М. ради икрења.

СИМА (*simā*), назив за каменити спољни појас земљине лопте (→ земљина кора), дебело око 1200 км, састављен углавном од силиката магнезијума.

СИМБИОЗА (грч.), у ширем смислу: заједнички живот 2 организма различитих врста (2 биљке, 2 животиње, биљке и животиње), који може бити користан за оба (мутуализам) или само за 1 од њих (→ паразитизам); у ужем смислу: узајаман користан однос између 2 организма (мутуализам), таква с. често појава у живом свету; најлепши пример с. биљке → лишјајеви, који претстављају с. између алга и гљива; код животиња познати разнолики случајеви с., нпр. заједнички живот између извесних ракова и полипа власуља, или између мрва и инсеката који у мравњацима живе и др.; чести случајеви с. између биљака и животиња (између инсеката и извесних гљива и бактерија које живе у њиховим превним ћелијама; између хидре и зелених алга које живе у њеном телу и др.); као случајеви с. могу се сматрати и узајамни односи између биљака цветница и инсеката, који омогућају опрашивање; у извесним случајевима с. није довољно јасна, јер се узајамна корист између 2 организма који заједнички живе не може лако утврдити. **Симбионт**, организам који с другим организмом живи у симбиози.

СИБИРСКИ → Улановск.

СИМВОЛ, симбол (грч.), предмет, слика, знак који условно означаје неки апстрактни појам, нпр. терације као с. правосудија; у теологији формулар који садржи гл. начела вере. **Символизам**, правац у књиж. и сликарству на крају 19. в., који у симболима изражавао осећања и апстрактне појмове. **Символизирање**, изражавање смисла неке тежње помоћу симбола одн. инадекватних претстава. **Символика**, учење о симболима; наука о постанку и значају симболичких књ. у хришћ.; такође начин сликања Христа и св. тројице нарочитим симболима (нпр. јагње, риба, Орфеј, Феникс). **Символичне књиге**, у целој црк. признате хришћ. к. које садрже исповедање вере обавезно за све верне. С. поезија, изражавање осећања и мисли симболима; речи добијају нова, преносна значења, а стил на 1. поглед нејасан, нпр. Ракинџа песма У крвгама и многе Дучићеве (О жени). С. позориште, означавање средине и места примит. средствима нпр. простим натписима на непроменљивом декору; 1. такво поз. израђеног стила било Шекспиров Глоб-театер; данас свако поз. које не тежи за илузијом реализма него симболима означава простор радње.

СИМЕЛ Георг (Simmel, 1858-1918.), проф. унив., нем. филозоф, социолог; дела: Проблеми филозофије историје, Флз. новца, Социологија. Религија, Гете итд. **СИМЕНС** (Siemens) 1) Вернер (1816-1892.), нем. инж. и индустријалац, израдио 1879. 1. ел. жел. 2) Вилхелм (1823-1883.), нем. индустријалац, усавршио метод прављења челика.

СИМЕНТАЈ, долина р. Симе у Швајц., позната по гајењу говечета сименталске расе. **Сименталско говече**, ср. рогова, крупно, око 150 см висине, 650-1100 кг тежине, лепе грађе, црвеношарене до отворено жутошарене боје, ружичасте слузкокоже, беложутних папака; веома цењено, експортирано у све земље; у Југосл. се много гаји, нарочито у Хрв.; добра раса за млеко, месо и рад.

СИМЕОН 1) 2. син Јаковљев, родоначелник племена. 2) Богопримац, старац, дочекао Исуса у 40. дан у храму јерусалимском и изговорио: «Сад отпусти, господе, слугу твога»; слави се 3./2. 3) Мироточиви → Немања.

СИМЕОН Велики, буг цар (893-927.), млађи син Бориса I, ког отац довео на престо после збацивања старијег сина Владимира; највећи владар Буг., васпитан у Цариграду; ратовао с Виз. и одузео Јој Тракију, Македонију и Арб., покорио Рашку; опсађивао Цариград у 2 маха (922. и 924.); потучен у борби с хрв. краљем Томиславом (925.); пренео престоницу у Преслав; помогао књиж. и преводиоце, и сам писао и преводио. 2) Охоли, московски вел. кнез (1340-1353.), син Ивана Калите.

СИМЕОНОВИЋ-ЧОКИЋ Јован (1851-1924.), песник, 1 од покретача Бранкова Кола; преводио Змајеве песме на нем.; затим рус. и слов. песнике.

СИМЕТРИЈА (грч.), равномерност; делови једнако удаљени од 1 тачке или осовине међусобом једнаки; **средишња** (централна) с. односи се на 1 тачку, **средиште** (пентар) с., S, која полови сваку дуж AA' симетричних тачака А и А'; **осна** с. (аксијална) односи се на 1 праву, **осовину** с. (си-

метралну) ss', где свака дуж AA' међусобно симетричних тачака А и А' стоји нормално на осовину с., а преполовљена њеном тачком пресека (В); у простору поред ове 2 с. постоји још и с. собириом на 1 равани. (На сл.: средишња с.) **Зрачна или радијарна с.**, остварена у грађи извесних животиња и биљака: кроз гл. осовину тела одн. зрачно симетр. органа могуће повући одређен број симетралних равни које деле тело (орган) у више делова симетрично распоређених око гл. осе: број симетр. равни износи код дупљара 4-6, код болдокожаца 5. **Симетрична реченица**, р. од 2 дела који одговарају 1 другом по облику, а разликују се по смислу (Једемо да живимо, а не живимо да једемо). **СИМИЛИ**, лажан драги камен — штрас.

СИМИОГРАФИЈА (грч.), писање нота и црк. мелодија у и. црк. кукама, поезија, луковима и др. **СИМИЋ** 1) Алекса (1800-1872.), политичар; прешао из Срема у Србију 1819., почео каријеру као писар у канцеларији кн. Милоша, 1835. био мин. финансија; 1842. каплућехаја у Цариграду, 1843. мин. иностр. дела, 1849-1852. правде и просв., од 1853-1857. мин. унутр. и иностр. дела; био 1 од истакнутих чланова уставобранитељске странке. 2) Ђорђе (1843-1921.), политичар, дуго времена наш посланик у Петрограду, Бечу, Цариграду и Риму, претседник државног савета 1894. и 1897.; 1901. био претседник Држ. савета и сенатор; 1 од осн. срп. Црк. крста. 3) Живојин (1848-1926.), филолог, написао граматiku ср. јез. за ср. шк. и уџбеник за ист. књиж. 4) Милева (* 1858.), књижевница, писала приповетке и поз. комаде за децу: Полаженјак, Другарице, Сиротица, У лажи је плитко дно, Гордана, Добровољни прилози, Црно на бело; скупљао бачванске нар. песме. 5) Павле (1818-1876.), сликар; највише радова из обл. реал. сликарства; сем појединачних икона израдио вел. број иконостаса по црк.; у Кувеждину, Шапцу, Бурбеву, Сенти, Деспот св. Ијану, Ораховици, Башахиду, Сомбору и др.; као сликар реал. сцена следбеник нем. «назаренаца», малограф. романтизма Ср. Евр.; имао више прилике него темперамента, али добро познавао свој занат, пазио на цртеж и неговао нежно осећање колорита, који му каткад прелази у сладуљавост, међу првима код нас радио композиције из наше нац. ист.;

неке од њих већих димензија и сликане на зиду (у црк. ман. Кувеждину); сликао портрете од којих му најбољи у Музеју кнеза Павла и у Музеју Матице срп. (→ сл.). 6) Светислав (1865-1911.), државник; служио као наставник у ср. шк., а од 1894. као чиновник Мин. иностр. дела; умро као посланик у Софији, где корисно радио на развијању пријатељских веза између Србије и Буг.; као новинар писао многобројне студије о нашим приликама у Ј. Срб. 7) Стеван (* 1882.), б. директор гмн., публицист и нар. посл.; чланци и студије: Босна и Херцеговина, Наш писци и преписивачи од 14. до 18. в., Лесновски манастир св. Гавријала, Историја Кратовске области, Велешки манастир св. Димитрија, Охрид. 8) Стојан (1797-1852.), политичар, родом из Срема; у срп. службу ступио као пандур код агента у Букурешту Михаила Германа; после тога био гатарин код кн. Милоша, 1831. члан срп. депутације у Цариграду, 1835. 1 од вођа Милетине буне против кн. Милоша; 1839. члан, затим потпретседник Савета; 1835-1839., 1840-1842. у Влашкој; 1843. претседник Савета; био 1 од најистакнутијих уставобранитељских говорника и агитатора (→ сл.).

СИМЛА, варош (28 000 ст.) у Пенџабу (Индија); летња резиденција вицекраља Инд.

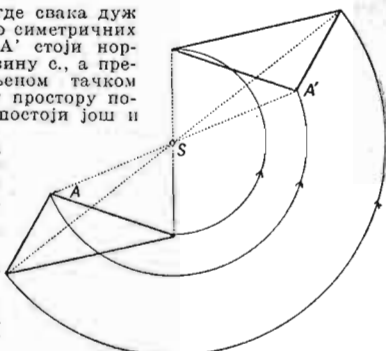

СИМОВИЋ Душан (* 1882.), див. генерал, војни писац; гл. дело: *Тактика воздухопловства*; за Свезнање обрадио воздухопловство.

СИМОН 1) апостол → Петар. 2) Зидот или Капанит, 1 од Христових апостола. 3) Киријејац, заменио Христа у ношењу крста до Голготе. 4) Маг из Самарије, хтео да купи дарове св. духа (отуд → симонија). 5) Макавеј, јевр. првосвештеник (142.-135. пре Хр.), ослободио Јевр. од плаћања данка сиријским царевима, због чега га они утврдили за наследног првосвештеника и од тога времена завели ново бројање год. 6) св. → Стеван Првовенчани.

СИМОНИД Кеоски (око 556.-467. пре Хр.), грч. лирски песник; писац епиграма, елегича и ода.

СИМОНИЈА (по → Симону магу), задобивање духовних добара (благодати, св. тајна, свештеничка положја) куповином; у ср. в. била веома развијена; против ње енергично устао папа Григор VII.

СИМОНИЧ Фран (1847.-1919.), библиотекар; написао преглед слов. књиж. и слов. Библиографију (1. део, 1859.-1900.).

СИМОНОВИЋ 1) Драгутин (* 1888.), биолог и писац шк. уџбеника; за Свезнање радио допуне из зоол. и бот. 2) Радивој д-р (* 1858.), лекар и алпинист. описивао план., места, ман., уз то проучавао карст и етничке прилике у Војводини; гл. дела: *Опис Дрежнице у Херцеговини*, *Опис план. Прења у Херц.*, *Шкраве у карсту*, *Ваши планинари* и др.

СИМПАТИЈА (грч.), наклоност, привлачност између 2 особе; саосећање, љубав; самилост, самилосрђе; у брачном праву: ако се појави с једног вереника за 3. лице, др. вереник има право на одустајање од веридбе без накнаде; у браку платонска с. није повод за развод брака. **Симпатисати**, осећаји симпатију према некоме. **Симпатични живчани систем**, скуп живаца, ганглија и живчаних сплетова који оживљавају: утробу, срце, крвне судове и глатке мишиће органа; саграђен од 2 танка живчана стабла која се пружају кроз врат, грудну и трбушну дупљу, с обе стране кичменог стуба; оба стабла садрже на себи низ ганглија или су у вези са стаблом помоћу спојница; живци који полазе из ових стабала образују међусобним анастомозама бројне сплетове; у овим сплетовима налазе се нове ганглије које често леже и у ткивима органа (срце); с. ж. с. помоћу спојница у вези са сваком живцем кичмене мождине, према том овај систем није потпуно одвојен од централног живчаног система већ измењује, прима и враћа с њим живчане гране.

Парасимпатични ж. с., извесни лубањски и крсни живци дају своје гране директно у сплетове, обилазећи гл. стабла симпатикуса и њихове ганглије, док су у вези само с периферним ганглијама → аутономни живчани систем. **С. запаљење ока**, јавља се на здравом оку извесно време после пробојне повреде др. ока, некад и после операције, најозбиљније обимље ока; ретки случајеви излечења; мора се жртвовати повређено око, да би се здраво очувало.

СИМПЕТАЛЕ (грч.) → цвет.

СИМПЛИЦИЈЕ (Симпликиос) († 540.), грч. филозоф; коментаришао Аристотела.

СИМПЛИЦИСИМУС (лат.), најједноставнији. 1) јунак истоименог романа од Гримелсхаузена, најбољег у Нем. у 17. в. 2) име чувеног нем. сатиричко-полит. листа.

СИМПЛИЦИТЕТ (лат.), једноставност, простота.

СИМПЛОКА (грч.), сплет, удружена анафора с епифором, нпр.: Веза коња за једну јелику, веза Хајку за другу јелику.

СИМПЛОН, превој на Валиским Алпима (2 009 м), путем преко њега и симплонским тунелом (19 731 м, саграђеним 1838.-1905.) спојене Швајц. и Ит.

СИМПОДИЈУМ (грч.-лат.), симподијално гранање биљака. → изданак, дихотомија.

СИМПОЗИОН (грч.), гозба; наслов Платоновог спича у којем излаже флз. учење о еросу.

СИМПСОН Деме Љунг (1811.-1870.), гинеколог, проф. уинв. у Единбургу; 1847. открио шаркозу хлороформом.

СИМПТОМ (грч.), знак по којем се познаје болест, предзнак. **Симптоматологија**, део мед. који проучава значај појединих симптома. **Симптоматска терапија**, симптоматичко лечење → терапија.

СИМУЛАНТ (лат.), који се прави оно што није, који се претвара. **Симулација**, свесно измишљање и приказивање знакова болести на самом себи у циљу обмане; у праву: приказивање правног стања различито од онога какво је уствари.

СИМУЛТАН (лат.), истовремен. што се догађа у исто време с нечим другим. **С. позорица**, средњев. мистерија на којој у исти мах емештене многе сценске слике (мансони) у којима се редом играју делови комада; у модерној инсценирацији поставља се често с. сцена од неколико слика у којим се игра била у исти мах или наизменично.

СИМФЕРОПОЉ, гл. место (88 000 ст.) на пол. Криму (СССР); унив.

СИМФОНИЈА (грч.), соната вел. обима за вел. оркестар, развила се из ит. и фрц. увертире, која имала 3. док с. бечких класичара и композитора пре њих има 4 става; бечка шк. (Хајдн, Моцарт, нарочито Бетховен) од највећег значаја за с. **симфониски стил**, оркестарски с., рачуна с тхн. могућностима инструмената. **пасажама** и скоковима, чисто инструменталног карактера, који се не могу грлом изводити. **Симфоничар**, композитор који компоује симф. дела, или члан симф. оркестра.

СИМФОРИКАРПУС → бисерак.

СИМХАТ ТХОРА (јевр.), радост закона, јевр. празник на завршетку празника сеница.

СИН, има права на издржавање и под очин. власти до пунолетства; има дужност поштовања и помагања својих родитеља; по тестаменту мора наследити бар половину оног што би наследно по зак. (законити део); тај део губи само ако напусти веру, или крајње неблагоприятан према родитељу у бедн. или се одао на кривична дела и распушни живот.

SIN, скр. за синус (→ тригонометриске функције).

СИНА, трагедија Корнејева (1640.), апотеоза монархије.

СИНАГОГА (грч.), место где се скупљају Јевр. на молитву и читање Св. писма; прве с. настале за време вавилонског ропства, по разорењу јерусалимског храма (586. пре Хр.).

СИНАЈСКО ПОЛУОСТРВО, мање аз. пол. на сев. страни Првеног М., од Аџр. одвојено прокопаном Суеским каналом; припада Ег.; на ј. крају С. П. план. **Синај**, **Синајска Гора** (2 646 м), на којој по Библији Мојсије примио од бога заповести. **С. манастир**, знаменит у нашој ист., стога што наши владари и калуђери одржавали с њим везе у 13 и 14. в. и што наша црк. и ум. од извесних с. калуђера добивале разних потстипаја; нарочито био јак хесихастички утицај с. калуђера за време кн. Лазара и после њега; посебно био чувен Григорије Синаит, чије деловање везано за ман. Горњак. **С. псалтир**, најстарији сл. п. писан глаголицом у 10. или 11. в., нађен у с. манастиру.

СИНАКСАР (грч.), живот и похвала светитеља, чита се у прав. црк. на јутрењи иза 6. писме канона.

СИНАИ-папа 1) тур. вел. везир из 16. в. и гл. заповедник тур. војске у рату с Аустр., пренео мошти св. Саве из Милешева на Врачар и спаљио их 27/4. 1594. или 1595., да би залпацио Србе. 2) највећини заступник тур. ум. прозе у 15. в.

СИНАНДРИЈУМ, **синантерап** (грч.) → прашик.

SINANTHROPUS PEKINENSIS, научни назив за људске остатке нађене на 40 км. јз. од Пекинга; љубавне исте као у → Питекантропуса.

СИНАПИЗАМ (грч.), каша од слачнице, слачичина хартија, употребљавала се у циљу → револуције.

СИНГ Довн Милиптон (Syngue, 1871.-1909.), ирски песник и драматичар; претставник келтске ренесансе; у драмама сликао ирски нар. живот; гл. дела: *Глецова сенка*, *Светитељски изпор*, *Играч са запада* (драме) и *Песме*.

СИНГАЛЕЗИ, народ, од давних времена владајући слој стая на Цејлону; дошли као чисти Аријци, али се мешали с Дравидима; живе као имућнијие касте у Индији, Сингалески језик, чини прелаз између индоевр. и дравидских јез. (с много дравидских елемената); најстарији скромни споменици с. књиж. датирају тек од 14. в. али пре гога цвала на Цејлону будистичка књиж. на → палу-Ју; с. књиж. се у основи састоји из превода и обрада индских дела, и не садржи ништа оригинално.

СИНГАН, град (око 1 мил. ст.) у Кини (пров. Шенен); унив., чувен арх. музеј; трг. место.

СИНГАПУР, гл. место (260 000 ст.) брит. колоније Малаке, на острвцу у С. Мореузу; познато тржиште и пристаниште с вел. стратемским значајем; висока шк. за мед.

СИНГЕР 1) Исак Мерит (1811.-1873.), амер. индустријалац, осн. инд. шивањих машина. 2) Мирослав (* 1878.), Немац, уч. гимнастике. 1. вођ хрв. Сокола у Загребу (1874.), вежбао по → Шпицвоом методу, држао гимнастичку шк.: с А. Хајдењаком радио на стварању хрв. гимн. терминологије.

СИНГИДУНУМ (келтски), ант. име Беогоада; у рим. доба знатан град и седиште 4. Флавијеве легије; разрушили га Хуни (441.), а обновио Јустинијан.

СИНГУЛТУС (лат.) → штучане.

СИНГЛ (енгл.), у веслању кид 1 веслач весла с 2 весла; у играма 1 играч игра против 1 противника.

СИНГРАФА (грч.), састављање исправе пред сведоцима коју саставља и пише треће лице, а потписују издвалац и сведоци.

СИНГУЛАР (лат.), једнина. Сингуларан, појединачан.

СИНД, пров. (120 450 км², 3,3 мил. ст.) у Индији; гл. место Карачи, Синдски језик, индски ј. којим се говори у пределу Синд према Ирану. С. књижевност, веома богата популарним песмама о индским и мусл. љубавним паровима које певају путујући певачи; делимично забележене (у 19. в.); највећи с. песник шах Абд-ул-Латиф (око 1685.-1751.).

СИНДЕСМОЛОГИЈА (грч.), наука о зглобовима, проучава њихов састав и кретања.

СИНДИК (грч.-лат.), назив у извесним земљама за лице које град, поглаварство, задужбине или друштво поставља као свог пуномоћника за правне послове.

СИНДИКАЛИЗАМ (грч.-лат.), посебан социјалистички систем поникао у Фрц. и Ит., али имао присталица и у др. земљама; делом марксистички, Јер признаје класну борбу и материјалистичко схватање ист., уствари комбинација марксизма, анархизма и бергсоњизма; полази од идеје да су раднички синдикати тежиште читавог револуционарног покрета радничке класе, али не као екон. организације, које воде реформистичку политику, него организације побуне; по мишљењу синдикалиста, циљ синдиката да се преко њих буди и развија револуционарна енергија; стога се синдикати морају латити револуционарних метода борбе (ген. штрајк, оружана побуна, директна акција уопште), с гледишта с. социјализам не се реализовати само кроз синдикате, који не бити носиоци целе привр. и соц. структуре друштва; с. одбацује сваки облик полит. организације радничке класе; гл. теоретичари и идеолози с. фрц. социјалисти Жорж Сорел и Иберт Лагардел. Синдикат (нлат.), удружење прелазника, индустријалаца, ради бољег успеха предузећа, сузбијања конкуренције (→ картел). Раднички с., стручно удружење радника у циљу заштите заједничких интереса, отклањања конкуренције при закључењу уговора о раду; р. с. приморавују послодавце да преговарају с радницима као целином, стварају → колективан уговор између послодавца и с.; тим путем постижу више наднице; с. су за раднике што → картели за произвођаче; појавили се прво у Енгл. (1825.), затим се развили по свим инд. земљама. Синдикатна тужба, у неким крајевима: тужба против виновника који странку општено противно зак.

СИНДИНГ Христијан (* 1856.), норвешки композитор; романтичар и лиричар; ствара дела на основи нар. норвешке муз.; компон.: оперу, симфоније, сонате за виолину и клавир и др.

СИНДРОМ (грч.), скуп знакова (симптома), који се јављају истовремено код 1 или више болести.

СИНЪЕЛ (грч.: синкелос), монах додељен еп. да с њим станује у истој ћелији, да му помаже и буде сведок моралног живота еп. (око епископа); данас монашки чин, одговара презвитеру.

СИНЪЕЛИЈА (грч.), исправа или грамата, коју издаје еп. поворукположеном свешт.; без с. не може свешт. у непознатом месту служити.

СИНЪЕЛИЋ Стеван († 1809.), јунак из 1. устанка, истакао се у свим већим борбама око Мораве, на-

рочито се прославио јуначком одбраном шанца на Чергу; кад није успео да одбрани шанца, пиштољем упалио барут у њему, и прито погинуо с већим бројем Турака и Срба; од палих срп. глава направили Турци код Ниша кулу, која је прозвана 'Веле-кула (претворена у малу капелу постоји и данас). (На сл.: Синџелићева смрт од М. Рачког.)

SINE (лат.), без. S. ira et studio (лат.: без мржње и наклоности, тј. писати нешто). Лативе речи на почетку његове ист., данас значе: беспристраност у оцењивању људи и догађаја. S. causa, без правног основа; богаћење на туђи рачун; s. с. даје права на тражење повраћаја недужног плаћања (→ actio s. с.). S. obliigo, без обавезе.

СИНЕГДОХА (грч.), стилска фигура у којој се место целине именује део или место дела целина, род уместо врсте, врста уместо рода, једнина уместо множине и обратно, нпр.: Не звекеће гвожђе свјетло (место сабља); И кум кума на судове ћера; Сијан војник поље притиснуо.

СИНЕДРИОН (грч.), највише управно и законодавно тело Јевр. у макавејско време (2. в. пре Хр.); чланова 71 из реда свешт. и научника (рабина); претседник првосвештеник.

СИНЕКУРА (лат.), приход без службе; лака а уносна служба.

СИНЕРЕЗА (грч.), сливање 2 самогласника, који се претходно једначе ако нису једнаки, нпр. сна (снаха), кано (као оно).

СИНЕСТЕЗИЈА (грч.), кад осећаји 1 чула добијају квалитет неког 2. чула (нпр. осећаји слуха, тонови и шумови, добијају квалитет визуелних осећаја, нпр. боја).

СИНЕУС († 864.), рус. кнез, брат Руриков.

СИНКАРПАН (грч.) → тучак. Синкарпија, плод који постаје од 2 или више међусобно сраслих карпела 1 цвета, нпр. чаура.

СИНКЈАНГ, спољни кинески посед, пространа удолина између Куенлуна, Памира и Тјеншана (1,9 мил. км²); земљиште делимично песковито, делимично под степом; кроз С. тече р. Тарима, улива се у јез. Добнор; земљр. (житарице, памук, ориз, дуван) по оазама (Јарканд и Кашгар), у осталим пределима сточарство, напредније од земљр.: стн. Киргизи и Калмази; гл. места Јарканд и Кашгар.

СИНКЛЕР Антон (Sinclair, * 1878.), амер. романописац соц. и комунистичких идеја; гл. дела: Краљ Мида, Кадуга, Метропола, Краљ Угаљ, Бостон (→ сл.).

СИКЛИНАЛА (грч.), коритасти удубљење → боре; делови: крила и дно.

СИНКОПА (грч.) 1) дубока несвестица. 2) припадна смрт, услед притајеног срчаног рада и веома ослабљеног дисања. 3) изненадна смрт, последња срчане одузетости. 4) изостављање гласова у средини речи, нпр. стаи те. и њга.

СИНКРЕТИЗАМ (грч.-лат), спајање мисли најразличнијег порекла у 1 целину у којој не чине никакво логично јединство.

СИН-МУБАЛИТ, вавилонски краљ (око 2143.-2124. пре Хр.), мисли се да у његово доба патријарх Аврам напустио град Ур.

СИНОВАЦ, наследник у 2. колену; наслеђује с покојниковом браћом, ако му је отац умро, по праву претстављања свога оца. Синовица, наслеђује заједно с покојниковим сестрама ако покојник није оставио за собом ни деце, ни родитеље, ни браћу, ни синовце.

СИНОД св. (грч.), сабор еп.; у рус. црк. највиша управна власт пре револуције; код нас → Архијерејска с.; код прот. Генерални с., врх. власт. Дијецезални с., сабори еп. 1 вел. покрајине, под предњаштвом патријарха или митрополита. Синодални систем, начин организације управе црк. по којем црк. управљају с. као највиша власт; у хришћ. тај систем заступа и. прав. црк. насупротив епископалном систему (крат.) и презвитеријалном (прот.); назив и за уређење евангелистичке црк. у Нем., уведено у 19. в., црк. општинама управљају с., који бирају окруже, ови провинцијалне, а над свима генерални с.

СИНОДИЧКА РЕВОЛУЦИЈА ПЛАНЕТЕ, време између двеју узастопних коњункција или опозиција неке планете; с. р. Месеца → Месећ.

СИНОЛОГ (лат.-грч.), онај који се бави кинеским јез. в књиж.; наука којом се он бави: синологија.

СИНОНИМИ (грч.), речи различног изговора а истог или сличног значења (нпр.: ђак — ученик,



картија — папир). **Синонимика**, наука о синонимима, о преливима у значењу.

СИНОПА, ст. грч. колонија на Ј. обали Црног М. код које Руен разбили и спалили тур. флоту, 1853.

СИНОПСА, **синопсис** (грч.), упоредни преглед више једновременних појава исте врсте или списка о истом предмету. **С. васлика**, преглед, завод из вел. виз. законика Василики из 2. половине 9. и почетка 10. в.; саставно је непознат писац средином 10. в. **Синоптички**, прегледан. **С. карта** → временска карта. **С. метеорологија** проучава временско стање помоћу временских карата у које унесени метеор. подаци од истог тренутка и од што већег броја метеор. станица. **С. метод**, прегледан начин проучавања временских појава; прикупљање метеор. података од истог тренутка, од што већег броја метеор. станица и израда → временских карата.

СИНСНАТИ, град (415 000 ст.) у с.-амер. држави Охају; инд. обуће, ткст., машина, хем.; важно тржиште за житарице, памук, дубан, вуну, дрво и камени угаљ; речно (каналско) пристаниште; унив., високe шк., музеји, библиј.

СИНАГМА **Матије Властара**, опсежан зборник прописа црк. и световног виз. права, распоређен по 24 слова грч. азбуке, који 1335. саставио у Солуну светогорски калуђер Матија Властар; пошто у оно доба била абрисана граница између црк. и световног суђења, зборник одговарао потребама живота и брзо постао популаран; потпун сл. превод С. познат у много рукописа 14. и 15. в. у Србији, Буг. и Рум.; сем тога у Србији постаје (1346.-1348.) скраћене сл. превода на 1/3 ради потреба царског суда; у том скраћењу избачена многобројна црк. правила; ипак остале све законске одредбе које се тичу држ., црк., крив., грађ. права и поступка; ова скраћена С. долази у свим ст. срп. рукописима испред Душанова Законика и претставља с њим доста хармоничну целину; у дошње доба (у 15. в.?) при темељној преради Душанова законодавства, С. још скраћена; у том облику преписана до 18. в. и остала као снажан фактор виз. утицаја у срп. обичајном праву.

СИНАКСА (грч.), део граматике који проучава реченице и употребу речи и облика. **С. фотографије**, збир правила како се распоређују елементи (линије, попршне, обими, масе, запремине, простор, тонови, светлост итд.) од којих се компонују и граде слике. **Синтактички**, **синтаксички**, који се односе на синтаксу.

СИНТЕЗА (грч.), спајање разнотипних делова, елемената или појмова у јединствену целину (супр. → анализа). **Синтетичан**, који има карактер синтезе, који скупљајући спаја, повезује. **Синтетички производи**, хем. путем израбене животне намирнице или др. сировине. **С. социјализам**, **максимализам**, **правац социјалистичког мишљења** што га заступа лево рус. народњаштво; спаја у себи елементе науке с елементима етике и одбацује марксизам због механистичког схватања ист. и друштва и због његовог аморалности.

СИНУС (лат.), полукружна шупљина. 1) шупљине у костима лица и лубање испуњене ваздухом (у веан са дунђом носом). 2) венозни судови у тврдој опни мозга. 3) неке шупљине у телу као везива с срца. 4) у мат. → тригонометриске функције. **Синусоида** → тригонометриске функције.

СИНХРОН (грч.), истовремен. **Синхронизам**, једновременост. **Синхронизација**, систем гађања митраљезом из авиона; митраљез спојен с мотором и делује само кад нема опасности да ће зрно погоди елису.

СИПЦИТИЈУМ (грч.-лат.), протоплазматична маса с много једара, постала спајањем вел. броја једноћинних ћелија.

СИЊ (*Isatis tinctoria*, фам. Cruciferae), 2-годи. биљка пепелавосних листова, жутих цветова и плода љушчице; раније се из листова добивала плава боја (индиго или чивит), која се данас добива синтетички; расте у Ј. и Ср. Евр.

СИЊ, варошица и среско место (3 000 ст.) у Сињском Пољу (Прим. Бан.); 1. пут се помиње почетком 15. в.; знато трг. место између Босне и Далм.; трг. стоком, житом, воћем, вином и дрвима; фабрика гипса, ликара; стругара, диглана; гмн.; алкарско друштво. **Сињска алка**, ст. витешка игра у Сињу, статутом уређена 1715. за успомену на победу Сињана над Турцима; алкари у трку на коњима кољима гађају у алке, 2 гвоздена прстена спојена трима сињским везама; изводи се 1 пут год.; раније се играла и у др. прим. варошима. **С. Поље**, карсно поље (68 км²) између план. Свилаје и Динаре (Прим. Бан.); кроз Поље протиче Цетина; гл. место Сињ.

СИЊАЈЕВЦИ, **Сињавина**, план. ј. од Дурмитора (Зет. Бан.); кречњачког састава, сиромашна шу-

мом, али богата папњацима; највиши Јабланов Брх (2 203 м); на њој многобројна припремна сточарска насеља (катуни); гладијални трагови.

СИЊАКОВО, рудници бабра у близини Д. Вакуфа (Врбаска Бан.).

СИЊЕИ МЕРСЕ Пал (1845.-1929.), осн. сликарског импресионизма код Мађара; чувена слика Мајалис **СИЊОРЕ** (ит. signore), господин. **Сињора** (signora), госпођа. **Сињорина** (signorina), госпођица.

СИЊОРЕЛИ Лука (Signorelli, 1450.-1523.), ит. сликар; гл. претставник умбринског сликарства, пластично претстављао његово тело, претеча Микеланђелов.

СИОН, Цион, брежуљак у Јерусалиму с Давидовим градом и Саломоновином храмом; назив за цео Јерусалим као »вишњи С.«.

СИП → бархана.

СИПА (*Seria officinalis*), главоножац крупног раста без спољне љуштуре и с 10 меснатих ручица, вел. грабљивца, храни се рибом и раковима; живи на песковитом или муљевитом дну; надражена, замути воду приликом које ствара у нарочитој жлезди у телу; веома укусног мећа; лови се много.

СИПАРИ → плазеви.

СИПАН → изоп.

СИПАТКА → жутуља.

СИПАЦ, **сипи**, мали црни инсекти дуги 2-4 мм који буше ходнике у сржници воћака и др. дрвећа, вел. шумске штеточине; женке носе јаја у ходницима, а ларвице се хране нарочитим гљивицама, чије споре донесу на себи одрасли, и које се развијају у ходницима прекривајући зидове својим влакнима; постоје 1-2 год. паразитаја; сузбијају се сечењем и спаљивањем заражених делова.

СИПИНЕ, **пескуље**, **живи**, **летели** **песак**, као диле уз морске обале тако се с. јављају у унутрашњости; има их код нас највише у → Делиблату, на месту некадашњег Панонског Мора, затим око Турбевца, Голупца, у Лици код Бујића итд.; кретање с. штетно за суседна земљишта, а сама површина неплодотворна; кретање песака спречава се пошумљавањем; ради устављања с. треба извести вине радова: прво се земљиште покрива грањем, бусењем итд., затим се међу редове сади дрвце које подноси климатске екстреме с., после тога се међу садницама засеје трава с бујним жилама и високим узростом.

СИПЊА 1) → емфизем плућа. 2) у пет.: хрон. неизлечиво обољење плућа, нарочито код коња, ређе код говеди; проузроковано танким радом или као последица какве акутне болести органа за дисање; састоји се у проширењу плућних алвеола и у губитку њихове еластичности, тако да се ваздух тамо задржава; знаци: сметње и неправилно дисање, нарочито код издисања, кашаљ кратак и слаб; задихавање и замор при најмањем раду или касу животнића неупотребљива за тежи рад.

СИР, трајан пројавод млека, добива се сирењем и садржи исте састојке које и млеко, изузев млечног шећера; при сирењу којим се одваја сурутка од беле масе (сирине), најважније радиње: грушање млека, прерада **грушевине** (груде) и зрење с. **Грушање млека** врши се на 2 начина: 1) дејством млечне киселине, ако се млеко остави да укисне и згруши само од себе, или ако му се додају бактерије млечне киселине; 2) додавањем пенџачког или прир. сирништа; у 1. случају згрушаном млечном казеину одузима се креч, у 2. се казеин цепа на параказеин у с. и протсин у сурутки; финији с. праве се већином помоћу сирништа; време грушања тврдих с. обично 30'-50', а меких нешто дужи. **Прерада груде** почиње кад се млеко добро згруна; пил. и г. да се ситњем омогући одилажење сурутке и да се разном тмпт. и начином створе повољнији услови за развијање бактерија чије дејство важно за зрење дотичне врсте с.; кад п. г. готова, с. се ставља у калупе да добије жељен облик; тврди с. се још и пресују да би се истерала сурутка. **Зрење** с. најважније за добивање с. доброг квалитета; врши се под утицајем разних врста бактерија, за чији развој створени потребни услови прерадом грушевине и при том употребљеном тмпт.; за з. с. најбоље подрум, где се тмпт. мења што мање; боље уређени подруми имају одељење за млаве с. с вишом и одељење за старије с. с нижом тмпт.; при том игра значајну улогу и влажност подрума, која се мора регулисати; развијањем меке, полутврде и тврде с.; меки садрже већу количину воде, тврди мању; меки с.: **домаш** **бели с.**, **империјал**, **литавски**, **камамбер** итд. а тврди: **еметалац**, **трапист**, **ајдамац**, **пармезан** и



др., потврди с. рокфор; према масноћи разликује се пуномастан с. справљен од пуног млека (разликују се и $\frac{1}{4}$, $\frac{1}{2}$ и $\frac{3}{4}$ мастан с. према садржини масти у с.); посап од обраног млека; с. веома хранљиви, због белачевина и масти; употребљени с хлебом или оризом задовољавају све хранљиве потребе здравог човека; млад, бео с. препоручљив код болесника, преврели с. само код здравих.

СИРА (ар.), кратак назив за Живот божјег посланика од → Ибн-Исхака одн. од → Ибн-Хишама.

СИРАДА, сирада (грч.), врста обичног гајтана који израђују само сеоске жене од вуне у 1 боји (плав, црвен); служи за оптакање сукнених делова одеће.

СИРАК (*Sorghum*, фам. Gramineae), хранљива и инд.



биљка слична просу; жиличаст корен, зељасто чланковито стабло, линеално лишће, цваст као метлица, с плодом омотаним у плеву; пореклом из Афр.; успева у ј. топлим крајевима готово на сваком земљишту; према грађи метлице, сорте се деле на 3 групе: с. с растрентом (*S. effusum*), с. са збијеном (*S. compactum*) и с. с повијеном метлицом (*S. sergum*); у 1. групу спадају сорте богате шећером (шећерни с.) и сорте за грађење метала, у др. 2 групе спадају сорте за сточну храну; с. се сеје у позније пролеће, на 1 ха треба 10-15 кг семена и може да роди 400-600 кг зрна, а кад се гаји за стоку 25 000-30 000 кг зелене пиће; цваст од с. метлана употребљава се за грађење метли, а зрна за исхрану стоке и живине; шећ. с. не служи за производњу шећера, него се гаји за сточну храну нарочито у сушним крајевима.

СИРАК-СКИТНИК Александар (* 1884.), буг. сликар и графичар, ради пејзаже модерног правца.

СИРАКУЗА, варош (56 000 ст.) и пристаниште на о. Сицилији (Ит.) у виномодној предели на обали Јонског М.; у ст. в. највећи град на Сицилији (имала до $\frac{1}{2}$ мил. ст.).

СИРАНО ДЕ БЕРЖЕРАК Савињан (Cyrano de Bergerac, 1620-1663.), фрц. писац богате маште, чију личност прославио Едмон Ростан у херојској комедији *С. де В.*

СИРАЧ, село у Слав., између Дарувара и Пакраца (Сав. Бан.); парна стругара, млин и кречана; развалине ст. града.

СИР-ДАРЈА, р. у ср. Аз., дуга 2 580 км, пловна 960 км. улива се у Аралско Ј.

СИРЕКЉУЗ (*Syracuse*), град (210 000 ст.) у држ. Њу-Јорк (САД); инд. метала и хем.; унив. и звездара.

СИРЕН (*Siren lacertina*, фам. Sirenidae), око 60 см дуг репати водоземац жуљастог тела у Ј. Каролини и Тексасу; само предњи пар малих кратких удова, с 3-4 кратка прста, дише на шкрге.

СИРЕНЕ 1) по грч. митологији морска божанства с ж. главама, а птичјим телом и ногама; лепим певњем привлачиле бродаре да иду с њима и да скачу у море, где би се подавиле, 2) (*serenia*) → морске краве.



СИРИЈА, м. азијска обл. под фрц. протекторатом (148 000 км², 2,4 мил. ст.) на обали Сред. М.; упоредо с областом Сред. М. план. Ливан, и. од њега Антиливан; између план. ланаца равница Ел Бека; клима умерена с довољно падавина на З, сува на И; р. кратке и брзог тока сливају се с Ливана у Сред. М.; успевају житарице (пшеница, раж, кукуруз, орас), ориз, дуван, памук, лан, конопља, воће (средњоевр. и ј.), винова лоза и бели дуд; сточарство развијено; од руда има нафте, хрома, мангана, асфалта; инд. слабо развијена; саобр. поморски и копнени, жел. недовољан; извози: свилу, памук, воће итд. Г. места Дамаск, Бејрут и Халеп. Сиријска династија → Исауријска династија. С. пустиња на Арабиском Пол., између Мртвог М. на З и реке Еуфрата на И. С. хришћани, и. хришћ. с богослужењем на с. јез. (маронити, јаковити, Томини хришћ.). С. црква, у 1. в. најважнија хришћ. црк.; седиште Антиохија била центар богосл. науке;

у 5. в. одвојали се несторијанци, у 6. в. јаковити, у 7. в. маронити; преводи Јез. писма → пешито; црк. књиж. била развијена, св. сачуван у црк.

СИРИЈУС, најсјајнија звезда, припада сазвезђу Вел. Пса.

СИРИЈО, сиритше, раставља казеин млека у параказеин и суртуктин протеин, због чега се млеко згруша; дејство с. долази од ензима химозина, који се налази у желуцу младих сисара, а имају га и неке биљке (коприва, млечика, мак итд.); најбољи желудац од телали старе 3-6 недеља; постоји и вештачко с., течно и у праху, чија добра страна што има одређену јачину, те се за потсиривање може одредити тачна количина с.; за савремено сирарство потребно с. одређене јачине, да би се постигао једнолик производ; течно с. већином се продаје у јачини 1:10 000 (1 део с. усври 10 000 делова млека при 35° за време од 40'); с. у праху обично има јачину 1:100 000; висока тмпт. (66°) уништава дејство с., најбоље му дејство при 38-40° и утолико јаче уколико има више киселине у млеку; кувано млеко се тешко згруша с.; опште правило: за тврди сир треба сирити на вишој тмпт., треба узети више с. а у млеку треба да има више киселине; за меке сиреве важи обратко.

СИРИНГА (грч.) → Фрула.

СИРИНИЋ, жупа са 17 села на сн. страни Шар-План, у изворништ. Р. Пенца; стан. Срби и, мањим делом, Арбанаси; гл. занимање сточарство.

СИРИШТАРА (*Gentiana cruciata*, фам. Gentianaceae), дугод. зељаста биљка с плавим цветом; у неким нашим крајевима употребљава се за сирење млека.

СИРИШТЕ 1) део желуца код преживара; прва 3 дела врше у варењу више механичку улогу, док с. одговара желуцу осталих животиња, у којем се налазе жлезде које луче желудачни сок, 2) маја, сирило, има особину да под повољним околностима усври млеко; природно: налази се у с. телали, оваца, желуцу свиња и др. неких животиња, као и у неким биљкама; вештачко, инд. справљено и у трг. продавано у облику прашка или течности; мале количине с. могу усирити вел. количине млека. **СИРКУ** Полихроније (1855-1905.), рус. слијат; гл. дела: *Историја хришћ. у Бугарској до кнеза Бориса*, *Литургијски радови патријарха Јевтимија Трновског*, *Ка историји исправљања књига у Буг.*, *О исправљању књига код Срба*, *О срп. и сл. рукописима у Оксфорду*.

СИРИМИЈУМ, рим. име за Сремску Митровицу; основан у келтско доба, развио се у доба рим. царства у 1 од најнапреднијих градова, у којим становали цареве (Проб, Клаудије II, Границјан); разорили га Хуни (448.), а обновно виз. цар Теодосије II.

СИРОВИНЕ, прир. производи од којих се прерадом добијају разноврсне прерађевине у домаћинству зан. и инд.

СИРОВО ГВОЏЕ 1) сиво, садржи највећи део свог угљеника и графитне ђуснице које му дају сиву боју; мекано и зрнасте структуре, употребљава се за ливење; тачка топљења око 1 200°, спец. теж. 7,0-7,2; добива се у високим пећима. 2) бело, сировина за добијање ковног гвожђа; светле боје и ситно зрнасте структуре; садржи свој угљеник само хем, везан у облику карбида; сиромашно у силицијуму; садржи много фосфора; топи се око 1100°; спец. теж. 7,4-7,5; добива се у високим пећима. **СИРОЛИН**, фабр. препарат; употр. се код катарис у душнику и плућне тк.

СИРОМАШТВО, немање довољних средстава за подмиривање животних потреба 1 човека и његове породице (супр. богатство). Сиромашко заступање, суд може сиромашу по службеној дужности одредити адвоката (ако је адвокат обавезан), кога одређује адвокатска комора. С. право признаје се онем ко не може носити парничне трошкове без штете по издржавање своје и своје породице; састоји се у ослобођењу од такве поводом парнице; у праву да суд одреди адвоката који не привремено води спор бесплатно (али само кад зак. прописује заступање адвоката за вођење парнице), у ослобођењу од путних трошкова и дивизија судских чинов., сведока, вештака, од трошкова за потребне огласе, преписе итд., све трошкове привремено плаћа држ. благајна; с. п. суд признаје на основу писмене претјавке уз коју се прилаже уверење о имовинским приликама молиоца плаћа од оп. власти молиочева домицила (гл. 164-174. Грађ. суд. пост.).

СИРОПУСНА (СИРНА) СЕДМИЦА, у прав. цркви с. пред ускршњи пост, кад се препоручују као храна бели смок ради прелазу у пост.

СИРОТИЊСКО ПОВЕРЕНСТВО, састављено од старатељског судије као претседника, извесног броја чланова изабраних од општина и правног изве-

стиоца; с. п. аутономно руководи старатељским стварима место средског суда; поједине оп. могу основати с. п. и преузети старатељске послове од суда.

СИРОЧАД, деца без оца; морају бити стављена под старатељство; ако немају прихода мора их издржавати мати; ако она не може, дед по оцу, баба по оцу, стричевци, дед по мајци, баба, ујаци, старшина задруге у којој су, и најзад општина; за с. се стара општина где су нађени, ако су родитељи непознати, за ванбрачну децу брине се мати, отац ако је познат, сродници по мајци, општина.

СИРТ, Велики и Мали, 2 залива Сред. М. у сев. Афр.; обале ретко насељене, без подесних прир. пристаништа.

СИРЋЕ (тур.), опат, раствор сирћетне киселине (око 5%) у води; данас се производи индустријски оксидацијом разблаженог алкохола; у др. обично долази винско, пивско, воћно с. и др.; употребљава се као зачини, средство за конзервацију и у инд. **Сирћетни етер**, етилацетат. Етилни етер с. киселине (aether aceticus, $C_2H_5CO \cdot CO_2 \cdot H_2$) добива се техн. из алкохола, с. киселине или натријум-ацетата и сумпорне киселине; кључа на 58°; служи за израду воћних сокова и у фабрикацији експлозива као средство за набубравање. **С. киселина**, (CO_2H), монокарбонска алифатска засићена к. (→ карбонске киселине), практично најважнија орг. к.; добива се: а) техн. из алкохола оксидацијом, дејством с. бактерија (углавном *Bacterium aceti*), б) суком дестилацијом дрвета (у водњикавој течности која се при томе кондензује има је до 10%). в) синтетички из ацетилена и воде каталитичким дејством извесних хем. једињења; чиста с. к. безбојна течност на собној тмпт., топи се на 16.8°, кључа на 118°, меша се с водом у свим односима; наједа кожу; добро растворно средство за многа орг. једињења; у веома разблаженом раствору служи као зачини, одн. животно намирница; у различитим концентрацијама има многоструку примену у инд. и техн.; уз кућевну производњу воћног и винског с., као и прављења сирћета из с. киселине; постоји у Југосл. око 50 предузећа, обично везаних за средњу инд. (пећуру), која се баве производњом самог с. или с. киселине. **С. глистица** (*Anguillula aceti*, група *Nemathelminthes*), ваљкаста, до 2.4 мм дуга г., живи у океанско (сирћетном) врењу, лепку и сл. **С. мува** → вињска мушица.

СИРУП (ар.), течан, густ, љубав лек, садржи 2/3 шећера употребљеног за поправку укуса појединих лекова, остатак су др. активни састојци и вода.

СИРЦИ, Сирџи, народ, остаци арамејских С., живе око јез. Урмије и у сев. Месопотамији; већина их говори ар., припадају разним хришћ. црк. (несторијанци, прав., унијати) и исламу; сродни им Дрени и Маронити.

СИС Едуард (Suess, 1831.-1914.), аустр. геолог и палеонтолог, у делу *Изглед земље* дао основу за тектонску геоморфологију.

СИСА → дојка.

СИСАК, град и средско место (11 000 ст.) пред ушћем Купе у Саву (Сав. Бан.) на жел. прузи Београд-Зегреб; до грађевне жел. (1860.), веома напредно место; ишак и сад знатно трг. и инд. место и транзитна станица; фабрика пшенице, ликера, рума, квасца, танина, вештачког гнојива, фињих кожи, шенира, рафинерија минер. уља, 2 млина, 2 стругаре, израда тамбура; гми., муз. шк.; у месту и околности муријатички извор с јодом; лечи катарје сувокоже, хронични бронхитис и катарје желуца, особито гушавост; веома ст. град; помине се у доба Римљана град *Сегестина* и тврђава *Сидија*; у 9. в. био престоница кн. Људевита Посавског.

СИСАНИСКА ЕПАРХИЈА, сл. црк. област у охридској архиеп. у 15. в. одвајала се од костурске.

СИСАР, канањски војсковођа; убила га Јеврејка Јазепа кад поште битке застао у њеном шатору.

СИСАРИ (*Mammalia*), класа топлокрвних кичмењак обрасних длакама (длаконосци); покрај длака, кожа с. се одликује вел. богатством жлезда (знојне, лојне жл.); карактеристичне млечне жлезде такође кожног порекла; добро развијени парни удони различитог изгледа, према начину живота појединих врста; на најчешће витки и погодни за трчање; код извесних облика имају изглед нераја или чак преобращени у органе за лет (слепи мшисви); с. ступају по подлози стопалом (плантиграде) или претима (дигитиграде); жваћу своју храну; зуби по изгледу и распореду прилагођени режиму исхране; у типичном случају разликују се међу сисарским зубима секундни, очњаци, преткуњаци и куњаци; с. имају добро развијен грудни кош; лева и д. половина срца потпуно одељене; ембри-

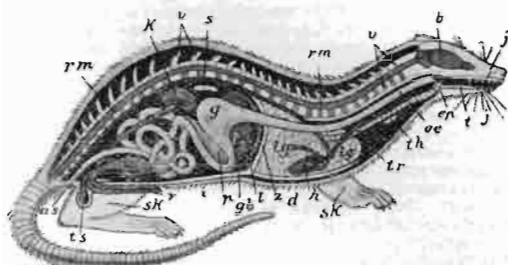

нално развиће се врши у родитељском телу, у uterusу; с малим изузетком, ембрион за вид утеруса везан ембрионалним органом (плацентом или постелњом); младунце рађају, хране и негују; обухватају, поред облика с плацентом (*Placentalia*) још и такве који немају плаценте (*Aplacentalia*), чији претставници рађају неразвијене младунце или чак легу јаја (нпр. кљунар); поједине групе с. живе разноликим начинима живота; распрострањене у свим крајевима света и у свим срединама; њихов значај у прир. веома вел.; за човека, који такође припада с., поједини облици од неизмерног значаја (домаће животиње); с. имају веома развијен душевни живот; у ранијим геол. временима били претстављени разноврсним облицима и у извесно доба владали светом. (На сл.: анатомија сисара: j) вилице, b) мозак, z) јеник, ep) гркљан, oc) једњак, th) тмусна жлезда, lg) плућа, h) ерп, l) јетра, g) желудац, s) слезина, p) гуштерача, as) чмар, k) губрези, u) мокраћна бешника, r) мокраћни канал, sk) удови, gm) кичмена мождига, v) кичма, d) грудни зид, i) трбушни зид).

СИСТИЈЕ (грч.), обавезни заједнички обеди у Спарти, које по предању увео Ликург.

СИСЛЕ Алфред (Sisley, 1839.-1899.), фрц. сликар; радио пејзаже под утицајем Короа, а дојније импресионисте Монеа, подражавајући његов обичај да ишти предмет слика под разним осветљењем; употребљавао јасносветле боје с љубичастим сенкама.

СИСМИЛХ Јохан Истер (1707.-1767.), свештеник, 1. нем. статистичар-научник.

СИСМОНДИ Жан Шарл Леонард (1778.-1842.), швајц. историчар и економист; гл. дела: *Историја италијанских риб.*, *Историја Француза*, *Нови принципи полит. економије*.

СИСОЈЕВАЦ, рушевине ман. код Вуприје, задужбина монаха Сисоја из 1398.

СИСТЕМ, система (грч.), правилан распоред делова да чине складну целину; скуп принципа повезаних да сачињавају доктрину; начин управе. **С. мера**, у физ. је у најширој употреби тав. апсолутни с. м. који се скраћено обележава и изговара С. Г. S.; основне јединице у овом с.: сантиметар за дужину, грам за масу и секунд за време (→ метар, килограм и секунд); назива се апсолутним стога што се на њега могу свести све физ. величине; у употреби је још и с. о јединицама: метром, килограмом и секундом (→ мере). **С. купона**, с. хидре: купцу се даје доведе нове купце; провизију добија, кад докаже да је разделио добивени блок купона међу др. лица; с. к. забрањен. **С. тужби**, одлика рим. права; само одређена права била заштићена тужбама (*actiones legis*), од којих свака имала своје име; докније стваране *actiones utiles* и за др. права; данас допуштене и безимене тужбе за заштиту и оних права за која нису предвиђене нарочите тужбе. **Систематика** (грч.), класификација (лат.), грана биологије која класификује, групише организме према њиховом степеном елиности или различитости; тако добивене означене као **систематске категорије** (или с. јединице); он. с. јединица *врста* (*species*), скуп ових јединица које се у свима карактерима међусобно и са својим потомцима слажу; скуп врста које се међусобно слажу у већем броју карактера сачињава *већу* с. јединицу *род* (*genus*); на исти начин се даље родови групишу у *фамилије* (*familia*), *фамилије* у *редове* (*ordo*), *редови* у *класе* (*classis*), *класе* у *одеље* (*divisio*), *одељеци* у *кола* (*phylum*) у свитли с. категорије апстрактни типови који у природи не постоје; у природи дате само јединице (индивидуе) живих бића; постоје вештачки и прир. системи, вештачки имају више директан емисио, а прир. се заснивају на прир. средству организма (филогенетика с.). **Систематични**, који одговара и утврђеном систему. **Систематски**, по систему, складно, правилно. **С. књиговодство** → двојно књиговодство.

СИСТЕМ МЕРА

Основне јединице

- 1) за дужину: 1 метар (м); прототип метра израђен од легуре платине (90%) и иридијума (10%); има пресек облика X (→ метар).
 2) за масу: 1 килограм (кг); раније маса воде на тмпт. + 4° под притиском од 1 атм., запремине 1 дм³; доцније се показало да је маса те количине воде = 0,999973 кг; сада као јединица служи прототип (→ килограм).
 3) за време: средњи сунчев дан подељен још од ст. народа на 86 400".

Мера за дужину

Метар (м) → осн. јединице (прототип)	
Десиметар (дм)	= десети део 1 м, 0,1 м
Сантиметар (см)	= стоти део 1 м, 0,01 м
Милиметар (мм)	= хиљадити део 1 м, 0,001 м
Микрон (μ)	= хиљадити део 1 мм, 10 ⁻⁴ см
Милимикрон (μμ)	= милионити д. 1 мм
Ангстрем (Å)	= 10 ⁻⁸ см
Декаметар (дкм)	= 10 м
Хектометар (хм)	= 100 м
Километар (км)	= 1000 м
Метријаметар (μм)	= 10 000 м
Миља геогр.	= 7.4294 км
Миља морска	= 1.852 км
Миља енгл.	= 1.609 км, 1 760 јарда
Палац (инч)	= 0,025 м
Пол енгл.	= 0,2539988 м
Пол амер.	= 0,2540005 м
Стопа рус.	= 0,304 м
Аршин	= 0,71 м
Јард енгл.	= 0,914399 м
Јард амер.	= 0,914402 м
Лакат	= 0,914 м
Сажен	= 2,13 м
Хват	= 1,896 м
Верста	= 1067 м

Мера за површину

Квадратни метар	= (м) ²
Квадр. десиметар (дм ²)	= стоти део м ²
Квадр. сантиметар (см ²)	= десето хиљадити део м ²
Квадр. милиметар (мм ²)	= стоти део см ²
Ар	= 100 м ²
Хектар	= 100 ара
Квадратни километар	= 1 000 000 м ²
Квадратни јард	= 0,83608 м ²
Квадратни сажен	= 4,55195 м ²
Десетина	= 2400 квадр. сажена
Екр	= 1,0925 ха
	= 4840 јарла ² , 0,40467 ха
	= 1158 м ²

Верста квадратна

Мера за запремину

Кубни метар	= м ³
Кубни десиметар (дм ³)	= хиљадити део м ³
Кубни сантиметар (см ³)	= хиљадити део дм ³
Кубни милиметар (мм ³)	= хиљадити део см ³
Литар (л)	= 1 дм ³
Десилитар (дл)	= десети део 1 л
Сантилитар (сл)	= десети део 1 дл
Милилитар (мл)	= десети део 1 сл
Хектолитар (хл)	= 100 л
Кубни јард	= 27 куб. стопа, 0,76455 м ³
Тона (енгл.)	= 40 куб. стопа = 1,1 м ³
Регистар тона	= 100 куб. стопа, 283 м ³
Галон амер.	= 3,785 л
Галон	= 4,54346 л
Бушел амер. (8 галона)	= 35,24 л
Бушел (8 галона)	= 36,35 л
Квартел (8 бушела)	= 290,781 л
Барел (40 галона)	= 141,4 л

Мера за тежину

Килограм (кг) → осн. јединице (прототип)	
Грам (г)	= хиљадити део кг
Десиграм (дг)	= десети део г
Сантиграм (сг)	= стоти део г
Милиграм (мг)	= хиљадити део г
Декаграм (дкг)	= 10 г
Карат међунар.	= 0,002 г
Карат енгл.	= 0,00205 г
Дол	= 0,04443 г
Драм	= 1,772 г
Лот	= 12,8 г
Онца (16 драма)	= 28,5 г
Фунта апот.	= 0,358 кг
Фунта бечка	= 0,5 кг
Фунта енгл.	= 0,4536 кг
Фунта рус.	= 0,4095 кг
Ока	= 1,280 кг
Пуд (40 фунта)	= 16,38 кг
Тона (т)	= 1000 кг
Тона енгл.	= 1,016 т
Тона рус.	= 1635,05 кг

Мере за време

Час (h)	= 60 минута (')
Минут (')	= 60 секунда (")
Средњи дан	= 24 часа
Година	= 365 дана 5 h и 48,8'

Механичке јединице

Јединица површине је квадрат јединице дужине.
 Простор V = (l³); јединица простора је трећа потенцијална јединица дужине; физ. јединица је см³.
 Брзина v = (l·t⁻¹) однос између пређеног пута и времена.

Импулс mv = (lmt⁻¹) производ масе и брзине.
 Убрзање b = (lt⁻²) однос промене брзине и потребног времена за то; нормално убрзање слободног пада = 980,62 см.

Сила P = (lmt⁻²) производ масе m и убрзања b које саопштава сила; P = mb; (см · г · с⁻²) = 1 дин; при нормалној земљиној тежи на масу од 1 г делује сила од 980,665 дина; 1 дин је сила којом нормална земљина тежа делује на 0.001019172 г масе.

Притисак p = (lmt⁻²), у физ. се одређује односом силе P и површине F на коју верт. делује; p = $\frac{P}{F}$

1) физ. атмосфера (атм) је притисак којим делује стуб живе висок 76 см у нормалном пољу теже на основу (атм = 76 · 13,5951 · 980,665 дин см⁻² = 1,01325 бар = 1,03323 кг см⁻². 2) тхп. атмосфера (атм) је дата притиском којим делује 1 кг на површину од 1 см² (1 атм = 1 кг · см⁻² = 0,980665 бар.

Енергија w = (l²mt⁻²) сваки облик рада или способности за рад; мех. рад A је производ силе P и дужине пута l по којем делује сила: A = P · l; (см² · г · с⁻²) = (дин · см) = ерг.

Ефекат (l²mt⁻¹), производ произведеног рада и употребљеног времена.

Однос мера за енергију

	Ерг	квт. саж.	кал	кг м	см ² Атм	инт. kWh	PS·s
1 ерг	—	0,99972·10 ⁻⁷	2,3892·10 ⁻⁸	1,019716·10 ⁻⁸	9,86972·10 ⁻⁹	2,77694·10 ⁻⁹	1,35952·10 ⁻⁹
1 квт. саж.	1,00050·10 ⁷	—	2,38992·10 ⁷	1,02002·10 ⁷	9,86772·10 ⁷	2,77774·10 ⁷	1,76000·10 ⁷
1 кал	4,1855·10 ⁷	0,10197	—	4,2680·10 ⁷	4,1307·10 ⁷	1,16729·10 ⁷	5,69696·10 ⁷
1 кг м	9,80665·10 ⁷	0,98037·10 ⁷	2,3436	—	0,967858·10 ⁷	2,79325·10 ⁷	1,333333·10 ⁷
1 см ² Атм	1,01325·10 ⁸	1,01295·10 ⁷	2,4209·10 ⁷	1,033230·10 ⁸	—	2,81375·10 ⁷	1,377641·10 ⁷
1 инт. kWh	3,60108·10 ⁸	3,60060·10 ⁷	0,84838·10 ⁸	3,67290·10 ⁸	3,55398·10 ⁸	—	8,89611·10 ⁸
1 PS	0,735499·10 ⁸	0,73528·10 ⁷	1,7573·10 ⁸	0,750000·10 ⁸	0,725879·10 ⁸	2,02444·10 ⁸	—

Електричне и електромагнетске јединице

Отпор: јединица о. је ом (Ω); то је отпор живиног конца на тмпт. —0°, дужине 106,3 см и једноликог пресека од 1 мм².

Јачина струје: јединица јачине струје је Ампер — то је она непроменљива ел. струја која при проласку кроз водени раствор сребра-нитрата издвоји у 1" 0,001118 г сребра.

Јединице магнетних количина у апсолутном електромагнетском систему CGS: магнитни флукс Φ = максвел; магнетна индукција B = гаус; магнетно поље H = ерстед; магнетомоторна сила P = динбер.

Јединице ел. количина у практичном ел. систему: ампер и = ом (Ω) = 10⁹, струја I = Ампер (А) = 10⁻¹; напон V = волт (V) = 10⁹; количина електрицитета q = кулон (C) = 10⁻¹; снага P = ват (W) = 10⁷; енергија, рад A = ваул (J) = 10⁷; капацитет C = фарад (F) = 10⁹; индуктивност L = хенри (H) = 10⁹.

Топлота

Калорија, количина топлоте потребна да се тмпт. 1 г (мала калор.) или 1 кг (вел. или кг калор.) повиши за 1° (обично од 14,5° до 15,5°).

Температура

Да би се добила мера за тмпт. фиксиране су 10 Целзијусовој скали 2 одређене тмпт. и то нормална топлена лед и означена са 0° и нормална тачка кључања воде и означена са 100°; између термодинамичке тмпт. T и тмпт. у Целзијусовим степенима t постављена је константна разлика: T — t = 273,16°; број 273,16 претставља једновремено апсолутну тмпт. тачке топлена лед под нормалним условима (t = 0°), а —273,16 је Целзијусова тмпт. апсолутне нуле тачке (T = 0); према томе је: 0° C = 273,15 abs. и 0° abs. = —273,16° C. Фаренхајт је тачку топлена лед обележио са 32° а тачку кључања воде са +212°; према томе су 180° Фаренхајта = 100° C или 9° Фаренхајта = 5° C; Реомир је обележио тачку топлена лед са 0° и интервал између ње и тачке кључања воде поделио је у 80 једнаких делова; тачка кључања воде износи у Реомировим јединицама 80°; Целзијус је првобитно обележио са 100° тачку топлена лед, а тачку кључања воде са 0°, што је дошито обрнуто у ознаке које су и данас у важности.
 Светлосне јединице → Фотометрија.

СИСТИРАТИ (лат.), обуставити, прекинути; ухапсити, привести суду.

СИСТОЛА (грч.), скупљање → срца, има за циљ да избаци из срчаних шупљина крв, било из преткомора у комору било из комора у аорту и плућну артерију; с. проузрокује кудане срца и пулс; с. претходи дијастоли.

СИСЦИЈА, име данашњег Сиска у рим. доба; познат нарочито из доба Августова рата с Иллирима (35.-33. пре Хр.), кад га Август, после храбре одбране његових стан. и једномесечне опсаде, освојио (35. пре Хр.); у доба рим. цара С. био знатан град, а у 2. в. пре Хр. претворен у рим. колонију.

СИТ, 3. свн Адама и Еве.
СИТА (Juncus, фам. Juncaceae), дуговечна или 1-год. биљка, око 200 врста распрострањених по целој Земљи, поред р., бара и јез.; у Евр. J. effusus. висока стабла, редуцирана листа; близу врха цваст метлица.

СИТАСТЕ ЦЕВИ, низ ћелија чије попречне мембране избушене у виду сита, елементи за спровођење орг. материја, нарочито беланчевина; налазе се у лептому и секундарној корн.

СИТВЕЛ (Sitwell), сестра Едит (*1887.) и браћа Олберт (*1892.) и Самеверел (*1900.), енгл. песники, есејисти, критичари.

СИТИ 1) (енгл. city), унутарњи, средишњи и најстарији део Лондона; ту поглавито трг, радње и др. пословне зграде; по њему општи назив за средишња вел. градова; 2) град и пристаниште (366 000 ст.) на обали Великог Ок., у држави Вашингтону (САД); инд. дрвета, машина, млинарство, бродоградња; унив.

СИТНЕ БОГИЊЕ → богиње мале.

СИТНИ ВЛАШАЦ → дробњак.

СИТНИЦА, д. притока Ибра, постаје од поточиња и барских отока на косовском развођу код Урошевца; дуга 94 км; највећа р. на Косову; улива се код Кос. Митровице.

СИТНО, место код Сплита, познато због пренос. неконина из бронзаног доба.

СИТОВИЋ Љубушки Ловро (†1729.), фрањевац; писац; поред лат.-хрн. грам. издао Писму од цака у стилу нар. поезије.

СИТОН-ВАТСОН Роберт Вилијам (Seton-Watson, *1879.), проф. Лондонског унив., посетито се проучавању А.-У. и Балк. ист.; као пријатељ потлачених нар., посебно Сл., много допринео обавештавању енгл. јавности о правом стању у б. А.-У.; за време свет. рата био 1 од осн. Срп. помоћног фонда; писао раније под псеудонимом Scotus Viator; списи: Питање Јужних Словена, Корупција и реформа у Угарској, Балкан, Италија и Адријатика, Сарајево.

СИТУАЦИЈА (лат.), положај, стање, → план ситуациони. Ситуационе карте, хориз. распоред предмета на карти, подразумевајући знаке и списе.

СИТУИРАН (фрц.), смештен; добро с.: економски обезбеђен, имућан.

СИЊЕВАЧКА КЛИСУРА, живописна к. на Нишави између Суве План. и Сврљинских Пл., одн. између Нишког и Белопаланачког Поља, дуга 15 км; њом иде жел. пруга Ниш-Софија.

СИФИЛИС (етимологија спорна), заразно обољење проузроковано бледом спирохетом, најчешће полним преношењем од болесног лица на здраве, али могуће и пољуцијем и предметима (посуђем, чашом); на месту преноса појављује се код зараженог лица после инкубације од 3 недеље округла или овач-



на раница (почетна промена, примарни афект, сифилитични шанкр, склероза, улкус дурум), обично задебљана, тврда, неосетљива, праћена повећавањем лимфних жлезда у препонама; жлезде тврде, неосетљиве и раздвојене; ове појаве обележавају 1. стадијум с.; проузроковач за време 1. стадијума веома се брзо разноси крвотоком по целом организму; на 6 недеља после појаве ранице јављају се: оспа (ексантем) по целом телу, на кожи у виду мрља, крвжица, чворића, гнојница, пликова, раница, кружног опадања косе, а на слузокожама у виду кружних раница; повишена тмпт., сифилитична ангина, главобоља итд.; поборојани симптомима значају секундарни, 2. стадијум с.; посл. овог настаје смиривање и изчезавање промена које се у већој или мањој мери поново јављају после неколико месеци или год.; међувремене без видних појава назива се скривени или **стишани с.** (луес латенс); 3. стадијум (терцијарни с.) јавља се у унутарњим органима који на неким местима разара нормално ткиво (гуме); најтежа стања изазива с. у 3. стадијуму; ако је локализован на живчаном систему (табес, прогресивна парализа) и на крвним судовима (аортитис сифилитика); с. 1 од највећих соц. зала; поред обољења на зараженом лицу или његовом пороку, изазива вел. број побачаја, рађање мртве деце или рану њихову смрт; соц. мд. акција тежи да систематским лечењем широким маса уништи изворе заразе и тим смањи разночење ове болести; најважније да се болест што раније позна (прегледом болесника, микроскопским истраживањем, прегледом крви и кичмене течности) и да се лечење што раније почне и спроводи систематски.

СИФОНОФОРЕ (Siphonophora), колонијални дупљари нежне грађе који живе далеко на пучини мора и океана; јединке различите по грађи и функцији; многе с. жаре као коприва; вели број врста у различитим морима (→ сл.).

СИФРАЖЕТКИЊЕ (лат.-фрц.), поборнице ж. покрета у Енгл., почеток 1906. после победе либералне странке на изборима; огорчене што либерали нису испунили дата обећања, с. почеле јавно манифестовати, правити изгреде тако да од 1906.-1914. њих 943 стављено у затвор, у којем неке штрајковале главу; покрет предводила Емелина Панкхерст (1858.-1928.); покрет престао почетком свет. рата.

СИХЕМ, град у ст. Палестини; данас Напруз.

СИЦИЛИЈА, острво (25 738 км²) у подружењу Апенинског Пол. (Сред. М.); на О план. које стрмо падају према обали, богатој добрим пристаништима, на Ј мање разуђена обала; у унутарности голо побрве, на и. обали диже се вулканска купа → Етне; клима изразито сред.; густо насељена; стан. (3,96 мил.) Италијани; баве се земљр. (жито, винова лоз., маслине, ј. воће), гајењем свилене бубе, риболовом и руд. (сумпор, асфалт и морска со); → Краљевина Двеју Сицилија, Сицилијана, ст. ит. игра у такту 6/8 или 12/8, пасторална по карактеру и мирнијег темпа, Сицилијанско вечерње, покољ Француза на С., нарочито у Палерму, који приредили тамошњи стан. 1282., за владе Карла Анжујског.

СИЧ, гимн. друштва у Украјини, антиклерикална; неговала и ватрогаство; названа по Сичу, вој. рпб. на Дњепру (Запорошки Козаци, малорус. соколство).

СИЧАН (тур.) → мишомор.

СИЧИНСКИ Денис (1865.-1905.), рус. композитор хорова, симфониских дела и опере.

СИЧУАН, пров. (394 000 км²) у Кини, у горњем току р. Јангцекјанга.

СИДВИК Хенри (Sidgwick, 1838.-1900.), енгл. филозоф; дела: **Методи етике**, **Практична етика**, S. J., скр. за Societas Jesu (лат.), дружба Исусова, Језуити, исусовци.

СИАНТ'АН, град (500 000 ст.) и речно пристаниште у Кини, у пров. Хуану.

СЈЕБЕРГ Биргер (Sjöberg, 1885.-1929.), швед. песник и романописац; ирочио слика швед. малограђане.

СЈЕДИЊЕНЕ АМЕРИЧКЕ ДРЖАВЕ, скр. САД, заузимају простор од Канаде на С до Мексика на Ј и од Атланског Ок. на И до Великог Ок. на З (7 839 063 км², 122,8 мил. ст., без Аласке, Хавајских О. и колонија); састоји се од 4 вел. прир. целине: а) равница на обали Атланског Ок., б) Алигенских План., в) план. на З (Приморске, Каскадске,



Сијера Невада, Стеновите, с висоравнима између њих) и г) огромна равнина између Алигена и зап. висје; у целој обл. превлађује углавном континентална клима с неким отступањима: приморје Атланског Ок. има прим. климу, прим. Мексиканског М. тропску, а прим. Великог Ок. сред.; реке припадају сливу Атланског (Хадзон, Конектикет, Делевер, Потомак, Мисисипи с Мисуром, Охајом, Аркансасом и Ред Ривером, Рио Гранде дел Норте) и Великог Ок. (Колорадо, Сакраменто, Колумбија); из групе Великих Јез. само Мичиген припада цео САД, остала на граници између њих и Канаде; због различите климе различити и биљни производи појединих крајева; успевају све врсте житарица, комплир, поврће, вариво, шећ. репа, шећ. трска, лан, конопља, хмељ, дуван, памук, ј. и средњосвр. коће, винова лоза итд.: шумама богате; стоке (свиње, говеда, овце, коњи, мааге, магарци) има много и сточарство претставља важну привр. грану; развијено живинарство, риболов (харинга, бакалар) и лов: САД обилује рудним богатом (угаљ, гвожђе, нафта, бакар, цинк, олово, алуминијум, с. злато, сребро, сумпор, фосфати, боксит), уопште сви метали и минер. сел калаја; у САД растуће све инд. гране (металн., ткст., кожа, дрвета, хартије, млинарска, алкохолна и пива, стакла, хем., елктн., филмска итд.), и у том погледу заузимају 1. место на свету; пловним р. каналима, јез., морима или жел. пругама спојене обл. различите привр. те унутарњи саобр. веома жив, развијен и тхн. модеран; најважније жел. пруге које спајају Атланске с Великим Ок.; трг. веома развијена, како унутарња тако и спољна; САД извозе: памук, минер. и метале, животне намирнице, дуван, дрво, фабрикате; увозе сировине и колонијалну робу, کالاј, драго камење, крзна и др.; стан. (90%) Американци, потомци евр. досељеника, затим Прњаци, Мулати, Индијанци, Кинези и Јапанци; званичан јез. енгл.; вероисповест слободна (највише има прот.); образовање на високом ступњу; САД сазлезна рпб. (48 држ., 1 округ и 3 тер.) у којој свака држ. има своју управу, а заједничке послове отправља врх. управа у граду Вашингтону; важнија места: Њујорк, Бостон, Филадельфија, Балтимор, Чарлстон, Њу Орлеанз, Галвестон, Вашингтон, Портленд, Сан Франциско, Лос Анџелес итд.; САД припадају колоније: Аљаска, Хавајска О., Порто Рико, Девеојачка О., зона око Панамског Канала, Филипинска О., острва Мануа. Тутуила и Гуам с укупном површином од 1856 322 км². 14,31 мил. ст. САД образоване крајем 18. в. на земљишту ранијих енгл. и хол. колонија; осн. прве енгл. колоније у О. Амер. покушао да изведе гусар Валтер Рали (1584), који заузео део амер. обале сев. од Флориде и назвао га, у част тадање краљице Јелисавете, Вирџинијом, али тај покушај није имао успеха; енгл. колонизација отпочела у правом смислу тек у 16. в. кад се из Енгл., услед верских гоњења и грађ. ратова, иселило много становништва; за владе Џејмса I енгл. пуританци сев. од Вирџиније основали 6 земљр. и сточарских колонија (Масачузетс. 1620.; Њу-Хемпшир. 1621.; Делевер, 1627.; Мариланд. 1631.; Кенектикет. 1635. и Род Ајланд. 1638.) којима дали заједничко име Нова Енгл.; за пуританцима, после убиства Чарлса I, дошли и многи енгл. племићи, који основали прве планташке колоније (Каролина. 1662.; Пенсилванија 1681.); тим колонијама енгл. влада додала и 3 хол. колоније, основане око данашњег Њујорка, које Јој Холанђани уступили миром у Бреду (1667.); нешто касније била основана и Џорџија (1732.); свака од ових колонија претстављала засебну држ. са својим гувернером, сенатом и скупштином и имала право да изгласава сама порезе за подмирење својих расхода; према Енгл. све мале обавезу да своје производе продају искључиво енгл. трг. и да од њих купују потребне фабрикате; после рата за аустр. наслеђе и 7-год. рата, у којима су Енглези успели да отргну од Фрц. и њене савезнице Шп. још и Канаду, Луизијану и Флориду, Енгл. хтеда да део ратних трошкова пренесе на колоније и наметнула им у том циљу разне таксе и царине на хартију, стакло и чај; колонијсти против тог прво уложили протест (1765.) а затим у Бостону бацили 1 товар чаја у море (1773.); одлука енгл. владе да због тог понашање на њих војску, повећала огорчење колонијста, који прво објавили Декларацију права (на конгресу у Филадельфији 1774.), затим и своју независност (1776.); после осмогодишњег ратовања (1775.-1783.), захваљујући одлучности свог војсковође Џорџа Вашингтона и помоћи Фрц., колоније извојевале победу и нагнале Енгл. да призна њихову независност, миром у Версају (1783.); после ослобођења, 13 колонија између Алигенских Пл. и р. Охајо образовале савезну рпб., у којој законо-

давна власт била поверена конгресу (састављеном од сената и скупштине), а извршна власт претседнику рпб.; за 1. претседника изабран Џ. Вашингтон; у 1. половини 19. в. САД учествовао своју површину заузимањем свих земаља између Алигенских Пл. и Тахог Ок.; све од њих добиле куповином (Луизијана од Наполеона, 1803.; Флорида од Шп. 1819.), неке ратом (од Мексика: Тексас, 1845., Нови Мексико и Калифорнија, 1848.), а неке простим уступцима (од Енгл.: Орегон, 1846.); почетком 2. половине 19. в. САД преживеле тешку унутарњу кризу, која избила на питањима држ. уређења и укидања ропства, и довела до → сецесионог рата (1861.-1866.); по свршетку ратовања и измирењу победника и побеђених, САД наставиле ширење држ. граница и завојевања, откупиле од Рус. Аљаску и Алеутска О. (1867.) и Галапагошка О. (1910.) и нагнале ратом Шп. да им уступи Порто-Рико и Филипине (1898.); у свет. рату САД биле прво неутралне, али 5./4. 1917. услед потапања неутралних бродова од стране нем. подморница, објавиле рат Нем. и одлучиле победу Антанте и њених савезника; на преговорима о миру претседник Вилсон заступао принцип националности и много се заузимао за Јк. Ст.; после рата претседник Хардинг и Кулиџ проветлили нарочиту пажњу привр. напретку и подигли САД на степен највеће инд. силе на свету; њихов рад наставио и претседник Хувер (1929.-1933.), али у његово доба светска криза погодила и САД; да би земљу извукао из кризе, његов наследник Франклин Рузвелт отпочео читав низ привр. и соц. реформи.

СЈЕДИЊЕНЕ ДРЖАВЕ, 2 или више д. сједињених у већу полит. целину са заједничком управом, која непосредно управља свима поданицима.

СЈЕДИЊЕНЕ ЦРКВЕ, унијати; назив за с. лутеранске и реформистичке фракције (Евангелистичка унија или Утрехтска унија од 1579.).

СЈЕНИЦА, варошица и среско место (3500 ст.) на Увцу, притоци Јима, у Сјеничком Пољу (Зет. Бан.); трг. стоке и сточних производа, поминје се још у 13. в.; чувене сјеничке овце и сир; у варошци и околини развијено вилмарство. Бој на С. 26. и 27. 5. 1809.; ради везе с Црногорцима Караџиће пошао с вој. на С. и заузео варош, а после и тргавцу: Скопљак-паша пошао већом силом на С., али га Караџиће потукао и одмах навалио на Нуман-пашу, сазбио Турке, освојио Н. Варош и сједињено се с Црногорцима. Сјеничка овца или шестрчка, распрострањена у околини С. и на висоравни Пенштеру, прилично крупна, 30-50 кг, даје добру вуну (сортмент С/Д); типска с. о. потпуно бела, без рогова, с белом главом и мрким пегама — наочарина — око очију и на губици; уши обрасте длаком и до половине или преко половине црне; трбух слабо обрастао вуном; од њена млека прави се чувени с. сир. С. Поље, кирдео (тектонска потолјна) око С., између Пенштере и плани. Тиљена и Јавора, богато пашинама, отуда сточарство јако развијено.

СЈЕНИЧАК, село у Хрв. (срез Писаровина, Сав. Бан.), развалине ст. града Стеничак, који био веома вел.; поминје се 1. пут крајем 13. в.

СЈЕНКЈЕВИЧ Хервиг (1846.-1916.), највећи пољ. проз. и писац; води порекло од племићке породице која живела у старинским традицијама, а сам веома позитиван дух; у своја дела унео обе црте: мало племићког романтичарства и позитивистички поглед на савр. живот; почео кратким цртама из савр. живота, пуних неспиритизма; затим се окрете пољ. ист. 17. в. и његов талент долази до пуног израза; тако постаје чувена трилогија: *Огњем и мачем*, *Потоп*, *Пав Володијовски*; кроз те романа С. говорио Пољацима о хришћ. и постојаности «пољског



сти»; после тога поново се обратио савр. животу и написао туробну повест свог савременика декадента (*Без догме*), потом дао мало убедљиву ист. човека снажног тела и духа, позитивисте у свему (*Породица Полањских*); светску славу му донео роман *Quo vadis?*, у којем хтео да покаже победу добра над злим, духовног над физичким; за тај роман добио Нобелову награду; последњим вел. делом, *Крсташима*, вратио се поново пољ. ист.

СЈЕРИНА, нечистога овчјег руна; прањем вуне добија се ланолин, а из остатка може се добити потана.

СЈЕРОВ 1) Александар (1820.-1871.), рус. композитор, критичар, естетичар, вагнеријанац; компон. опере

Јудита, Рогведа и Снага ђавола, коју инструментирао његов ученик Соловјев), Стабат матер, Аве Марија, музику за комад Неро, Божићну песму. Хопак и Запорошку игру за оркестар. 2) Валентин (1865.-1911.), сликар, син претходног, 1 од најистакнутијих претставника неореализма у Рус., одликује се хармоничним колоритом; гл. дела: низ портрета, ист. композиција (Петар I, Петар у Монплезиру), пејзажа (Девојка на сунцу, Девојка с бресквама).

СЈЕРОШЕВСКИ Вацлав (* 1858.), пољ. романописац, много путовао по Аз. и отуд највине црпио предмете за своје романи; воли егзотику; најпознатија му дела: Далај-Јама, Дно Јада, Заморски ђаво и др. **Sc.** знак за хем. елемент скандијум.

СКАБИЈЕС (лат.) → шуга.

СКАБИЧЕВСКИ Александар (1838.-1910.), рус. критичар и есејист доброљубовске шк., 1 од гл. сарадника радикалног часописа **Отачествени записи** и др. прогресивних издања, писац **Историје нове руске књижевности** (више биографа него систематско дело), која преведена на срп. и дуго време била популарна.

СКАГЕРАК, део морске површине између Северног М., Категата, Норвешке и Данске.

СКАДАР, град (29 000 ст.) на и. обали Скадарског Ј. (Арб.); у ср. в. (1012.-1395.) био престоница срп. зетске државе; тада, па и у тур. доба, све до почетка 18. в., 1 од најважнијих трг. градова на Б. П.; с настајањем анархије у с. Арб. и скретањем гл. комуникација према Ср. Евр. и Егејском М. (почетак 19. в.) почес опадати и у привр. погледу задржавши само обл. карактер; извози стоку, коже, вуну, дрво, усолјену рибу, рујевину; с Јадр. М. (преко Бојане) у повременој паробр. вези, а с јсл. пристаништима на Скад. Ј. у сталној; просветно средиште сев. Арбанаса (Гета) нарочито кат., с њиховим семинарима, шк. и штампаријама; стан. Арбанаси и малим делом Срби; уред вароши развалине ст. тврђаве.

• Скадарско Блато, С. Језеро, вел. 356 км², највећа



дубина 44, средња 4-7 м; устари криптодепресија, потопљено карсно поље; хране га Пријевића Ријека, Морача и још неке речнице са јсл. стране; у Јадр. М. отиче Бојаном, која ујесен и пролеће није у стању да сву притеклу воду однесе, те ј. нарасте, прошири се и поплави нижу равницу; вода слатка и богата рибом, те развијен риболов; паробродски саобр. између Скадра и јсл. пристаништа Плавнице и Вир-Пазара.

СКАДАРКА, прна сорта лозе за вина, доброд квалитета, највине раширена по Мађ., где поред 2 црне одлике постоји још и 1 бела, позната, преко Саве и Дунава као кадарка; у Србији се гаји највише у Тимочној Крајини, под именом четрешка, и понешто у сливу Мораве, под именом мекини; у Срему, Хрв., Банату и Бачкој налази се од давних времена; доста родна; у сухој јесени може да створи суварак и да да јако и добро вино пријатна мириса и укуса; није за крајеве где јесен знатно кишовитија од лета; нема много боје у кожици, а нимало у соку, и стога добро да се црна вина од ње мешају с нешто зачинка; бела вина од с. златножута и наредна укуса.

СКАДЕЦИЈА (ит.), рок, дан доспећа, дан доспелости.

СКАЈ, највеће острво (1666 км², 14 000 ст.) међу Унутарним Хебридским О.; сточарство (овце) и риболов. **СКАКАВАЦ**, скакачи, инсекти правокрилаца са снажним задњим ногама којима скачу (*Saltatoria*); прави с. (*Acridae*) одликују се бочно јако спљо-

штеним телом и узаним предњим крилима, мужјаци имају направу за цврчање. **Путнички с.** у степским крајевима јављају се у огромним ројевима и пустоше читаве крајеве; код нас се јавља **марокански с.** (*Stagonotus maroccanus*) и **путнички с.** (*Pachytillus migratorius*); обе врсте иначе



распрострањене у Сред. Обл.; у др. крајевима (Афр., Амер.) живе др. врсте путничких с.; сузбијање: тровање младих мекњама, помешаним с мало меласе и арсеновим средствима, као и прскања и запрашивања биљака истим средствима.

СКАКАВИЦА → ципол.

СКАКАЊЕ С ЛОПТОМ, спортека игра за 2 особе, установљена 1931.; игра се кожном лоптом причвршћеном за средицу дугачког конопца на дрвеним дршкама на крајевима; игралнице износи 8×1 м; противници се труде, вртећи лопту укруг, да закаче др., који то избегава скоковима; игра се 3', одмор 1'; дотцај тела лоптом броји се као изгубљен поен. **С.** преко конопца, дечја игра, употребљава се за тренинг спортиста.

СКАКАЧИ, прот. секта у Енгл., слични квекерима, названи баркери (који лају); кад се занесу при богослужењу скачу и од радости лају; зову се и џемпери (*Jumpers* = скакачи); слична секта постоји и у Рус. као огранак → хлиста.

СКАЈА (ит.) 1) лествица; утврђена правилна подела на делове и редове; подела неке дужи обележена бројевима, да може служити као мера, нпр. на термометру. 2) у муз. низ од 7 тонова, који се крећу 1 за другим. 3) поз. у Милану, саграђена 1776. с 3600 седница; има вел. муз. традицију; чувена оперка извођења. **С. целих степена** → пентатоника. **С. тврдне**, за одредбу тврдине минерала минералог Мос (Mohs) израдио с. од 10 чланова: талк 1, гипс 2, калцит 3, флуорит 4, апатит 5, ортоклаз 6, кварц 7, топаз 8, корунд 9 и дијамант 10; разлика у тврдини међу суседним члановима скале није иста; много је већа између суседних чланова са вел. тврдином него оних са малом.

СКАЛАР (лат.), за разлику од вектора она величина која се одређује 1 бројем, нпр. маса тела, титр. итд., а чија бројна вредност може зависити од положаја, времена итд. **Скаларно поље**, простор за чију сваку тачку везан с. одређене вредности; површина (линија) која пролази кроз тачке с истим вредностима с. зове се **еквискаларна површина** (линија), нпр. изотермне површине, изобаре, изохигре, изохипсе, нивоске или еквипотенцијалне површине итд.; вектор који стоји нормално на еквискаларној површини, уперен је у правцу у којем с. расте, а чији је интензитет пропорционалан изводу с. у овом правцу (приближно: пропорционалан разлици вредности с. 2 блиских еквискаларних површина, а обрнуто пропорционалан њиховом растојању) зове се **градијент с.**

СКАЛП (енгл.: лубања), ратнички трофеј код Индијанаца С. Амер.; комад коже с косом, који се скине с главе победена, жива или мртва, непријатеља, осуши и носи на коњу.

СКАЛПЕЛ (лат.), врста малог хир. ножа.

СКАНДАЛ (грч.), радња која у непосредној супротности с јавним моралом и као таква изазива морални револт целе друштвене средине у којој се десила.

СКАНДИЈУМ (Sc), хем. елемент; атом, теж. 41,1; припада групи безбојних ретких земаља; налази се у минералима ретких земаља и у рудама калаја (до 0,2%) у облику оксида.

СКАНДИНАВИЈА, пол. на СЗ Евр.; на њему → Норвешка и → Шведска. **Скандинавски Језици** (шведски, дански, норвешки и исландски), припадају germ. групи ј.; првобитан ј. општи за све с. земље почео средином 10. в. да се диференцира у 2 групе: у н.-нордичку групу, којој припадају шведски и дански, и зап.-нордичку, којој припадају норвешки и исландски; реформација претставља гл. прелаз у развоју с. ј.; до реформације ти се ј. називају с. с. ј.; старонорвешки ј. имао најтежи развој; ускоро после уједињења Норвешке и Данске, крајем 14. в., дански потискује норв. као књж. ј. све до ослобођења Норвешке 1814.; почетком 19. в. буђењем нац. свести у Норвешкој, норв. ј. почео да добија своје нац. карактеристике; средином 19. в. појавио се гл. организатор норв. нар. ј. Ивар Осен, који по свом значају одговара нашем Вуку Караџићу; Ивар Осен створио норв. нар. књж. ј. познат под именом ландсмол за разлику од држ. данско-норв.; одлуком норв. парламента 1885. тај ј. постао делимично и шк.; на тај начин створена у Норвешкој 2 књж.

1.: 1 пар., а 2. књиж.: дански ј., као и норв., има 2. гл. епохе: пре реформације стародански, а после новолански; међао се у току времена под утицајем Немца и добијао примесе нем. ј., те скоро 1/2 речи у модерном данском ј. нем. порекла; сличан развој шведског ј., који такође има свој период пре и после реформације и има као и дански 3 дијалекта; сва 3 ј. међу собом доста сродни и њихов међусобни однос сличан односу сх. према слов.

СКАНДИРАЊЕ (по лат.), читање грч. и лат. стихова с јасним издвајањем метричких стопа; муз. читање класичне поезије; у преносном значењу: јасно издвајање слогова код читања или говора.

СКАПУЛАР (лат.), мрк ортанч преко прса и леђа; носе га калуђери кармелићани; по легенди 1235. генерал реда Симон Шток добио га на дар од богородице; као успомена на то у кат. црк. празник С., 16./7.

СКАРАБЕЈ (лат.), печат код Мисираца у облику буба.

СКАРАМУЧА (ит.) → Фјорели Тиберио.

СКАРГА Пјотр (1536.-1612.), јесуовац, највећи пол. проповедник црк. и световни, одлучан борац против прав. и прот. вере; чувене му: Скуштинске беседе из 1597.

СКАРДОНА, апт. име Скрадина: аутономан град у доба Римљана; пао у руке Сл. 548.

СКАРИЋ Владислав (* 1869.), оријенталист, директор Нар. музеја у Сарајеву, проучава тур. период у Босни на основу архив. грађе.

СКАРЛАТИ 1) Алесандро (1659.-1725.), највећи представник напуљске шк., пијанист, диригент и директор конзерваторијума у Напуљу; у делима главну пажњу поклања мелодији; значајан због обилна увертире, у 3 или 4 става, из које се развила модерна симфонија; компон.: 115 опера, 200 миса, 15 ораторијума, 400 кантата, метете, псалме, мадригале. 2) Доменико (1685.-1757.), ит. композитор, пијанист, диригент у Ватикану и Лондону, нарочито значајан за развој клавирске муз. (сонатног облика); његова Вежбања за грави-чембало 1. дела израђена на слободној хомофонији; тек у овим делима клав. стил дошао до јачег израза; компоновао и опере.

СКАРОЛА (фрц.) → салата.

СКАРОН Пол (Scarron. 1610.-1660.), фрц. писац, 1. муж г-ђе де Менгенон, која се доцније потајно удала за Луја XIV; у Комичном роману дао реалистичку слику путујуће поз. трупе; писао и бурлескне поеме (пародирао Енеиду).

СКАТ (фрц.-нем.), нем. игра с 32 карте између 3 играча, врста преферанса, с компликованим писмњем, где сечење адутом није обавезно.

СКАУТИЗАМ (енгл.: извидништво), нови начин телесног васпитања омладине с циљем да градску децу поврати природи упознавањем њених појава, таборовањем у шуми, развијањем самопомоћи, карактера и моралних снага, живљењем по скаутским заветима (без пића и пушења) и заповестима; гесло «буди спреман» налаже вешто сналажење у свим случајевима помоћи себи и другима; осн. енгл. генерал Боден-Паул (* 1860.): брзо се раширило по свету, свуда с једнаком организацијом и ношњом по енглеском узору; деле се у 2 степена: млађи (м. вучићи, ж. пчелице) и старији: скаути (м. извидници, ж. планинке) по положеном испиту; пропаганда овог правца омладине служи одржавање табора (летовања) и међунар. слетова; код нас по ослобођењу под вођством д-р Милоша Ђ. Поповића отпочео јак покрет с., који данас у стагнацији због распарчаности шк. омладине у разним удружењима сличног циља (Соколетство, Јадр. стража, Фер. савез, Трезвеност), и због тога што као урбанистички покрет не одговара духу нашег народа, јер се код нас свуда, па и у градовима, живи животом блиским природи.

СКАФАНДЕР (грч.), гњурачка опрема за омогућавање дисања под водом; састоји се од одела, из непромочиве материје, металног калпака са стикленим прозорчићима за очи и прикључка за цеви које доводе свеж и одводе употребљен ваздух, као и обуће с оловним плочама; непромочиво одело и калпак нитите тело од влаге, а оловне плоче чине да гњурач тоне; у воду се гњурач спушта помоћу конопца и чекрка и стално у вези с површином; с. данас усавршен утолико што гњурач не удише ваздух под притиском какав пумпа шаље, већ се у нарочитом апарату, који гњурач носи на леђима, притисак спусти на обичан атмосферски притисак. чиме се плућа штде; са с. може се провести под водом више сати (5-6) у раду и на вел. дубинама (отприлике до 60 м).

СКАФИОН (грч.), шупља полулопта у коју углављен штап и у величини полупречника (као на → гномону); служио ст. народима за одређивање угла под којим падају сунчеви зраци на земљу.

СКВАДРОВИЋ Влахо (1643.-1691.), дубров. песник; гл. дело: песн. легенда Мачух и Чавалица.

СКВАЈР (енгл.: squire, од esquire), поседник, властелин.

СКВАШЉИВЕ (ПЕРМЕАБИЛНЕ) СТЕНЕ, порозне и толико шупљикаве с. да пропуштају и упијају воду.

СКВЕР (енгл.: square), четвороугао, квадрат, четвороугласт зеленило засађен простор између кућа.

КЕВОВИЈАКС (грч.), у грч. црк. ризничар, који рукује посуђем и драгоценостима патријаршке црк.

СКЕЛА (тур.) 1) лађа за превоз људи, робе или кола с 1 обале р., канала или луке на другу. 2) у грађевинарству помоћна конструкција од греда и дасака, која се прави за време зидања каква објекта.

СКЕЛЕТ (грч.), скелетни систем, скуп скелетних

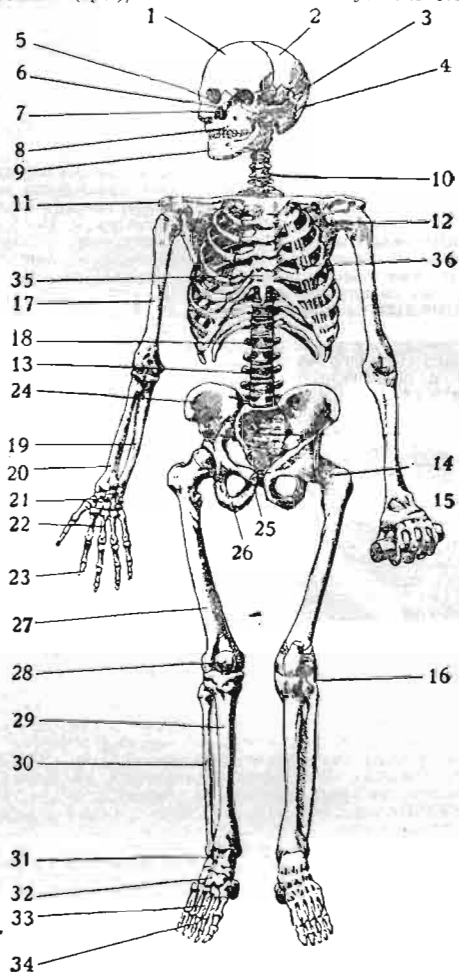

(На сл.: 1. чеона кост, 2. темена кост, 3. слепоочна кост, 4. потиљна кост, 5. очна јама, 6. носна кост, 7. рало, 8. вилица горња, 9. вилица доња, 10. пршљенови вратни 11. кључача, 12. раменски зглоб, 13. кичмени пршљенови, 14. бутни зглоб, 15. зглоб колене шаке, 16. коленик зглоб, 17. рамењача, 18. кичма, 19. лактна кост, 20. жбца, 21. корен шаке, 22. грана шаке, 23. прсти, 24. бедрењача, 25. препонча, 26. седњача, 27. бутна кост, 28. чашмична кост, 29. голеница, 30. лишњача, 31. скочна кост, 32. корен ноге, 33. леза, 34. прсти ноге, 35. грудна кост, 36. ребра).

органа, разнolikе грађе и положаја у појединим животињским групама; прост с. се виђа и код праживотиња и он је орг., кречне или силикатне природе; кречни, силикатни или рожни с. се сусреће код многих сунђера; кречни с. постоји код корала; код извесних др. дупљара постоји спољашњи рожни с.; под љокошци имају кречни с. састављен од зрчно поређаних кречних плоча испод коже; плоче носе често дуге бодље; код мекушња с. у основи пореклом од кутикуле која се импрегнира неорг. солима и постаје чврста; с. у тој групи јавља се у

облику спољашњих љуштурса; код зглавкара с. спољашњи и сграђен од чврсте кутикуле (хитина), која се у извесним случајевима такође може импрегнисати неорг. солима; код кичмењака постоји унутарњи с. хрчаквичаве или коштане природе; коштане делови, који постају у кожи кичмењака, граде спољашњи с. (→ кичмењака); с. човека има око 200 костију; основа с. кичма с дубањом на горњем и карлицом на доњем крају; од ср. дела кичме полазе у страну ребра, која с грудном кошти образују грудни кош; горњи део грудног коша опкољен лопатницама и кључачама, које међу собом образују грудни коштани појас, о којем са сваке стране висе кости руку; карлични и крпа кост образују карлични појас, који држи и ослања се на кости ногу; с. садржи неколико дупљи: мождану у лубањи, мождинску у кичменом каналу, утробну у грудном кошу и карлицу; постоје различите врсте с.: природни, кости међу собом везане зглобним чаурама и везивом (лигamenta); **вештачки**, кости везане жицом или гуменим везама, ова врста с. згоднија за одржавање и проучавање (музејски с.); **десартикулисани**, свака кост за себе одвојена ради лакшег проучавања.

СКЕЛЕТОН (енгл.), спортеке саонице којима возач, лежећи потрбушке, управља испруженим ногама.

СКЕПТИЦИЗМ (грч.-лат.), становиште теорије знања према којем сазнање истине немогућно не само у флз. већ и у науци.

СКЕРЛЕЦ Иван д-р (* 1873.), од 21./7. 1913. краљ. комерс у Хрв., а од 27./11. 1913. до јуна 1917. хрв. бан; као бан, за време свет. рата, успео бар привидно да очува уставност.

СКЕРЛИЋ Јован д-р (1877.-1914.), књиж. критичар и историчар, политичар и јавни радник; најпре доцент за Фрц. ј. и књиж.; гоњен и отпуштан из службе због својих полит. уверења; од 1905. ванр. проф. срп. књиж. на унив. у Београду; почео да пише у социјалистичким листовима, пратећи живо социј. питања и покрете код нас и у Евр.; био изванредно активан; као критичар с много позит. особина, најживо пратио савремено књиж. стварање и утицао на њ као књиж. историчар обухватао широке периоде и дао 3 добре књ.: о срп. рационализму (Српска књижевност 18. в.), романтизму (Омладина и њена књижевност) и социјализму (Светозар Марковић); дао 10 књиж. огледа (Писци и књиге) и обимну Историју нове срп. књижевности; у критикама имао извесног социјалистичког наслеђа и писце често ценио по њиховом соц. ставу; иначе, давао судове право, искрено и са снажним и речитом аргументацијом; на омладински нараштај 1908.-1914. вршио утицај као скоро ниједан наш писац; 1905.-1914. био уредник Срп. књиж. гласника, који постао гл. часопис за приказивање нац. књиж. и науку.

СКЕРЦО (ит.: scherzo), муз. став веселог карактера и живог ритма (такт 3/4) у сонати, симфонији и камерној муз.; по облику истоветан с менуетом али се у с. може дати већа разноврсност израза; Бетховен нарочито унео с. у сонатни облик.

СКЕТ Јакоб (1852.-1912.), слов. приповедач и шк. писац; у роману **Милко Вогрин** описао доживљаје из окупације Босне.

СКЕЧ (енгл.: sketch), кратак поз. комад с jakim ефектима сукоба и хумора.

СКИ, скије, правилно ши (норв.) → смучке. Скијање, скијаш → смучање.

СКИЗ (фрц.), 1 карта тарока (→ карте за играње). **СКИЈАРАРЕЛИ Ђовани** (Schiaparelli, 1835.-1910.), ит. астроном; поред осталог показао да неки метеорски рејови имају исте путање с неким ранијим кометама, одакле закључио да ови настају распадом њих комета.

СКИЈАСКОПИЈА (грч.), начин објективног одређивања рефракције помоћу светлосних сенки, које се стварају у зеници, кад се светлост убади у око огледалом; док се огледало окреће, сенке се крећу по зеници.

СКИЈА И ХАРИБДА, морске сирене у теснацу између Сицилије и Ит., које привлачиле бродаре лепим певањем на своје острво, где пропадали.

СКИЈАК из Каријалде, грч. географ у 6. в. пре Хр. од ког сачуван водни по обалама Сред. М. Егејског, Јадр. и Црног М., у којем се налазе најстарији подаци о нашим крајевима.

СКИНЕФЕКТ (енгл.: дејство коже), најзменична ел. струја, која тече спроводником, није подједнако расподељена по његовом попречном пресеку, већ је,

услед самоиндукције у унутарности спроводника, потиснута од осе спроводника ка његовој спољној површини; с учестаношћу од 50 периода у 1", ово потискивање струје неосетно и сасвим безначајно, али с високим учестаностима се јако испољава. Јер онда готово сва струја тече спољном површином или «кожом» спроводника.

СКИПТАР (грч.), жезло.

СКИРТИЈАНА (Scirtiana), рим. насеље у близини данашњег Ресна.

СКИТ → скитови.

СКИТАЛЕЦ, псеудоним рус. песника **Стелана Петрова** (* 1868.); веома популаран у предреволуционо време у Рус. због бунтовних песама; припада колу писаца који се груписали око М. Горког.

СКИТНИЦА, човек без сталног занимања и становања; ако отац с. суд му може као недостатком одузети очинску власт; службодвац одговара за штету коју с. у његовој служби буде учинио трећима; за с. и артисте без домицила надлежан суд последњег домицила или где се буде затекао.

СКИТОВИ (грч.), мађи мањ., одређени у 1. реду за калуђерске испоснике, затим се развили у праве мањ.; у Св. Гори рус. скитови св. Андрије и Илије били већи од многих мањ.

СКИФ (енгл.), дуг, узан тркачки чамац; тера га 1 веслач с 2 весла.

СКИЦА (ит.) 1) први, сумарно обележен облик 1 слике, статуе, архт., књиж. или научног дела, који служи уметнику, одп. научнику да фиксира своје идеје и да га води у коначној изради; с. код сликара и архитекта има изглед обичног или колорисаног цртежа, а код вајара то макета наведена у глин или гипсу. 2) у књиж.: причипа, где се у неколико карактеристичних потеза даје осн. особина нечега; по ауторском праву нико не сме употребити без дозволе аутора његове научне, тхн. или ум. с. С. детаљна. хартија за цртање димензије обично 45X30 см, служи за упртавање свих објеката и карактеристике терена, који се снимају детаљно приземом, тахиметрским или бузолном; снимљени детаљ црта се, а све цифре пишу тушем одмах на терену; с. се цртају у приближним размерама 1 : 250, 1 : 500, 1 : 1000, 1 : 2500, 1 : 5000, што зависи од вредности и густине самог детаља; на основи детаљних с. цртају се ситуациони и катастарски планови. (На сл.: с. за снимање детаља ортогоналном методом). Скицирати детаљ, значи нацртати писалком на детаљној скици ситуацију једног дела земљишта, простом руком, у приближној размери, оцемом отстојања од ока и уметањем у полигону или линијску мрежу, које су на скици раније учртане.



СКЈЕР, мала острва и гребени, који висе из мора поред норв. и швед. обале, опасни за пароброде.

СКЛАД 1) → стил, композиција. 2) део магме утиснут између 2 слоја неке седиментне стене и очврснуо као магматска стена или рудна маса; дебелина с. несразмерно мала према ширини и дужини.

СКЛАДИШНИ ЛИСТ → јавна складишта.

СКЛАТ (*Squatina angelus*), мор. риба до 1 1/2 м дуга, спљоштена тела, мрка, по трбушној страни бела; очи малене на рубу главе; живи на дну мора; грабљиваца; меса доста укусна. Склатарка, мрежа новеих окаяца од јачег конопа за лов склатова и др. врста → ландовине.

СКЛЕРА (грч.) → око.

СКЛЕРЕНХИМ (грч.), мех. ткиво биљака, састоји се из ћелија више или мање изодијаметричних, али чије мембране веома задебљаје или одрвенеље; њихова мех. функција обично локална; склеренхимске ћелије у дефинитивном стању по правили бде протоплазме (мртве ћелије) могу постати од обичних паренхимских ћелија накнадном склерозом мембрана; чест случај у кори дрвећа.

СКЛЕРОЗА (грч.), промена ткива или органа која се одликује jakim множењем везивног ткива с колагеним влакнама, на штету нормалних диференци-

раних елемената ткива или органа; јавља се после хроничних запаљења.

СКЛЕРОФИЛЕ (грч.), биљке чије лишће ситно, дебело, кожасто, сиромашно у соку, зимзелено; такве многе биљке у сред. обл. (маслина, мирта); у погледу структуре одликују се слабо развијеним системом интерцелулара у листовном ткиву; на наличју се често не разликује ткиво од палисадног ткива на лицу (билатерална грађа).

СКЛОНИШТА 1) нарочито израбене одаје у земљи на појединачним деловима фортификациски уређених положаја, које служе да се у њима смести и сачува људство од губитака, а материјал и остале потребе за живот и борбу трупа од квара; израђују се од земље, дрвета, камена, метала, бетона итд.; сигурна против дејства топова ср. калибра (130-150 мм), а несигурна против граната и појединачних зрна калибра до 75 мм. 2) пед. чувалишта, већином установе за радничку децу, чији родитељи заузеати дневним радом; заводи за сиромашну и напуштену децу (→ домови деци). 3) → азиј. С. за туберкулозне, служе смештају и → изолацији тежких болесника, непогодних за лечење у санаторијуму или болници.

СКЛОПЦИ → тетанус.

СКОБЕЉЕВ Михаило (1843.-1882.), рус. генерал; одликовао се у походима на Кину и Кореју; у рус.-тур. рату (1877.-1878.) заузео Сан-Стефано.

СКОБУСТ (Chondrostoma), слатководна риба из групе белих риба која се одликује чврстим уснама; живи поглавито по текучим водама.

СКОДРА, ант. име Скадра; гл. место илјирске државе у 3. в. пре Хр.; код њега Римљани потукли илјирског краља Генција; у доба Римљана гл. град провинцијалне Превалие.

СКОК Петар (* 1881.), филолог, романист, проф. унив. у Загребу; бави се топонимастичким студијама; из те обл. написао вел. број расправа; веома добро дело: *Долазак Словена на Медитерап*.

СКОКУНИ (Poduridae), ситни бескрилни инсекти из групе → алтеригота, с различитим наставком на крају трбуха којим вешто скачу; на влажним местима и крај воде; сродни облици (Isotoma) живе у обл. вечитог снега.

СКОЛАСТИКА (лат.), флз., покрет у ср. в.; старао се да научно докаже хришћ. верска учења; господарно шк. установама (ман. шк.) које имале за циљ. јединствено васпитање хришћана; гл. претставници: Абелар, П. Ломбардус, Т. Аквински, Дунас Скот и др. **СКОЛАСТИКА** св. (460.-543.), сестра св. Бенедикта из Нурсии; осн. 1. ж. бенедиктински мана.

СКОЛЕКС → пантљачаре.

СКОЛИОЗА (грч.), стално искривљење дела кичме на л. или д. страну; јавља се код деце услед неправилног седења у шк., код одраслих после гнојних обољења у грудној дупљи. **Статична с.**, код неправилног (косог) положаја карлице или краће ноге, губи се при седењу; код мале деце, нарочито рахитичне, с. се лечи лежањем у гипсном кориту, код одраслих гимнастиком, масажом, ортопедским мидерима.

СКОЛОПЕНДРА (грч.) → скорак.

СКОНТО, **пконтто** (ит.), одбијање интереса које се чини ако кунац пре рока исплати купљену робу или уопште дуговање; изражава се у процентима.

СКОНТРО, **сконтрирати** (ит.) → шконтро, шконтрирати.

СКОПА (390.-330. пре Хр.), грч. вајар и грађевинар; претставник нове ум. шк. у Атини, која се трудила да изрази у киповима душевно расположење; најбоље дело: Меркуп и Пијане бахатиње.

СКОПЈАНЧЕ (РИСТИЋ) Ђорђе († 1911.), четнички вој. био подаредник у срп. вој., коју 1904. напустио и отишао у четнике; постао наскоро веома популаран због одлучности и вештине у четовању.

СКОПЈЕ, град (63 870 ст.) и средине Вард. Бан., на Вардару, у Скопском Пољу, у централном делу и језгру Б. П., на његовој најважнијој моравско-вардарској саобр. линији; познато у рано ист. доба и за Римљана као Скупи, које од земљотреса пострадао 518. по Хр.; ускоро потом обновљено под именом Justiniana Prima, у ср. в. престоница срп. краљева и царева; у њему 1346. Душан крунисан за цара; у тур. доба важан центар и до освојења Париграда 2. престоница; Аустријанци га 1689. запалили; почело напредовати у 19. в., а нагло од ослобођења (1912.); трг., саобр. и култ. средиште Ј. Србије, жел. чвор, аеродром; трг.-инд. и зан. комора, продуктна берза, фабрика вилимова, чарана, садња.



макарона, леда, инд. шамија, дрвеног и гвозденог намештаја и др.; пивара, стругара, пилгане, млинови; више страних конзулата, седнице прав. митрополита, кат. бискупа, апелациони и управни суд, флз. факултет, 2 гмн., уч. шк., трг. акад., вел. медреса, музеј Ј. Срб., Скопско научно друштво, поз., хиг. завод; старине на л. страни Вардара; град, црк. св. Спаса с иконостасом у дрворезу, Куршумли хан, више ст. и лепих цамја, водовод с 55 сводова из виз. доба; ископине Скупнија на 3 км з. од града; у околини више црк. из срп. ср. в. Скопска епархија, осн. доста рано, још у 4. в.; кратко време била ту и митрополија; под срп. власт дошла на почетку владе краља Милутина, 1282., цар Душан подигао је 1346. на степен архиеп. и то 1. у царевин; после укидања Пећке патријаршије била под управом грч. владика; 1902. 1. срп. еп. Фермилијан. С. научно друштво, осн. у С. 1921. ради научног проучавања Ј. Србије; после реорганизације 1925. издаје научне публикације: *Гласник Скопског научног друштва* (досада 15 књ.), *Зборник за етнографију и фолклор Ј. Срб.* (1 књ.), *Зборник за ист. Ј. Срб.* (1 књ.) и посебна издања (3 књ.).

СКОПОЛАМИН, алкалоид из разних биљака фам. соланацеја, јак отров; веома мале количине дају се за умирење душевних болесника.

СКОПСКА ЦРНА ГОРА 1) план. сев. од Скопља с пружањем ЈЗ-СИ, од Качаничке Клисуре на Лепенцу до Кончулске Клисуре на Ј. Морави; највиши врх Рамно (1651 м.) 2) предео на ј. падини С. П. Г., сев. од Скопља; 1) села (10 срп. и 1 арб.); занимање земљр. и сточарство; неколико срп. цркава ср. в. **СКОПСКО ПОЉЕ**, вел. котлина око града Скопља (Вард. Бан.), отворено једино према прешевско-кумановској удолини, али клисурама у вези и с оградним суседним обл.; лежи у срединшту и језгру Б. П.; преко 10 задужбина (црк. и мана.) срп. предњев. владара и владетеља; стан. Срби, затим Арбанаси и нешто Тураци; гл. занимање земљр. с културом дувана и мака.

СКОПЦИ, верска секта у Рус., осн. 1770. Андрија Селиванов; проповедали икопљење код мушких, отсецање дојки код женских, ради умртвљења телесних прохтева; веровали да се Христос јавио у цару Петру III, а касније у Селиванову.

СКОРАК (Scolopendra), род стонога јако издуженог тела и већег пораста, с 1 паром ногу на сваком тел. чланку; 1 пар у облику клешта с отровним жлездама; ујед крупних врста тропских крајева опасан и за човека; мање врсте на Ј. Евро. и код нас (→ сл.).

СКОРБУТ, обољење из групе авитаминаза проузроковано одсуством витамина С у храни, нарочито при употреби конзерви, а код одојчади при давању преврелог млека и при нехиг. условима живота; с. спада у групу хеморагичних дијатеза, манифестује се крварењем у кожи, поткожном ткиву, мишићима, испод покошнице и деснима; отицања и боловима у зглобовима, проливима и апатијом; код одојчади поред ових појава и ишчежавања констате сржи и ткива са склоношћу на преломама костију; лечење: узимати за храну купус, сок од поморанџе или лимун и др. који садрже витамин С.

СКОРД, ант. име Шар-Плаинне.

СКОРДИСЦИ, суров и лукав келтски нар., настањен у ст. в. на обема обалама Саве; водили дуге борбе с Римљанима (292.-85. пре Хр.), који најзад успели да их потисну с десне обале



Саве и премае у данашњи Срем; у доба рођења Хр. моћ им савим кршена и нестаје их.

СКОРЂЕ → шкорње.

СКОРПИЈА 1) скорпије (Scorpionidae), ред зглавкара сродних паузима с доњим вилицама у облику штапаљки, сраслих главним и грудним делом и чланквитим трбухом, који на крају носи отровну жаоку; грабљивци; чувају своје младе; претежно у топлим крајевима; убуд вел. тропских врста и за човека опасан; обична с. (3-4 см) живи у сред. крајевима и код пас. 2) сазвезбе (знак ♏), најсјајнија звезда Антарес (→ зодијак).



СКОРУШИПА → оскорушица.

СКОТ (Scott) 1) Валтер (1771.-1832.), шкотски, одн. енгл. песник и романсијер светског гласа; до 1803. дао превод Биргерове Ланоре и Дивљег лавца, Гетеовог Геца од Берлингенена и збирке нар. песама које сам годинама скупљао у Шкотској, затим дошли слевова, међу којима Спева последњег министра, Маринион и Госпа с Језера; 1814. почиње штампање романа који га прославили и имали вел. утицај на развитак евр. ист. романа; имао моћ да васкрсава прошлост и да ствара карактере; уз то његови романи, као и слевови, задахнути јуначким и племенитим духом;



гл. романи: Срце Мидлодије, Гај Мансринг, Старишар, Стара смртност, Роб Рој, Кепилворт, Ајвахо. 2) Роберт Фалкон (*1868.), енгл. испитивач Ј. поларних обл. 3) Сирил Меир (*1879.), енгл. композитор, лиричар и импресионист, пише клавирску, инструменталну, камерну и вокалну муз.; снага му у делима већег обима; компон.: 2 опере, 1 балет, Импресије за клавир и др. клав. дела, 2 симфоније, 2 симф. поеме, клав. и виолински концерт с оркестром, клавирску и виолинску сонату, гудачки квартет.

СКОТИЗАМ, флз. и шк. филозофа → Дунс Скота, који се одликује финим појмовима, анализама и дистинкцијама.

СКОТЛАНД ЈАРД (енгл. Scotland Yard), назив зграде у којој управа лондонске полиције; у преносном смислу и сама енгл. полиција.

СКОТОЛОПСТВО, противврвр. блуд (уопште споја) са животинама; крив. законик кажњава извршиоца затвором; с. је основ за развод брака.

СКОТОМ (грч.), тамно место у видном пољу ока; централни с.: периферни вид очуван, централни оштећен; при читању немогуће видети слова у средини док се ништа виде; људи са с. поправљају овај недостатак кривљењем главе.

СКОТУС → Дунс Скот. С. Влатор → Ситон Ватсон.

СКОЧАЦ, мрежа за лов ципола, употребљава се на Пеленци и у Иетри.

СКОЧИВУБЕ (Blaterridae), породица инсеката тврдокрилаца издуженог тела, који могу да скачу увис помоћу нарочите направе на грудима; ларве штете корење усева (→ жути дрвн).

СКОЧИЛАС Владислав (Scoczylas, 1887-1934.), пол. сликар и графичар, радио

сезлачне типове и фолклор.

СКОЧИМИШ (Dipus jaculus, фам. Dipodae), глодар. пустињских крајева веома развијених задњих ногу и дуга репа; одличн. скачаче; ег. → *Dipus aegyptiacus*.

СКОЧИШ ЗГЛОБ, између костију потколенице (голењаче и лишњаче) и с. кости стопала.

СКРАД, село и климатско место у Горском Котару код Делница (Сав. Бан.); вел. хидроел. централа којом се користе С. Равна Гора, Купјак, Делнице, Мркопаљ, Брод на Купи, Срп. Моравице, Врбовско и Локве; млинови, стругаре, коларска рад.



СКРАДИН, варошица (700 ст.) на Скрадин. Зал. Јадр. М. (Прим. Бан.); паробр. пристаниште, извоз жита, вина, уља; 1125-1830. седиште скрадинске бискупје; сједињена са шибенциком. У близини Скрадинске Бук, последњи, највећи и најлепши водопад на Крки, притоци Јадр. М., на дужини од 450 м, са 6 отсека, висок 45,7 м; подно водопада много млинова и вел. хидроел. централа од 7000 HP; мања излетнички бродови иду Кркмом до пред сам водопад.

СКРАМ Амалија (1847.-1905.), норвешка списатељица, написала низ романа изразито натуралистичког правца, у којима испољила песимистичне погледи на живот; 1. роман Констанса Ринг најкарактеристичнији за њен натурализам, али њено највеће дело циклус романа: Сју Габриел, Два пријатеља, С. Мире, Пород.

СКРАНТОН, град (143 000 ст.) у држави Пенсилванији (САД); инд. метала и ткот. (свиље).

СКРАПЕЖ, л. притока Бетине, изире с Повлена, а улива се више Пожеге Ужичке (Дрин. Бан.), дуга 47,7 км.

СКРАЂЕНИЦА 1) скрађена реч у писању, обележава се тачком на завршетку; г. = господи, инпр. на пример. 2) у грађевинарству → попречница.

СКРАЂЕЊЕ, смањивање. С. дела, по ауторском праву припада само аутору; ако други самовољно врши с. д. чини повреду ауторског права и одговара кривично и грађ.

СКРЂ → старање. Скрбник → старатељ.

СКРЕТНИЦА, служи за међусобно спајање колоосека, што се постиже покретним деловима, језицима; помоћу њих се омогућује кретање возила у једном или другом правцу, односно с једног колоосека на др.; с. која спаја 2 колоосека зове се обична или нормална; свака оваква с. састоји се из 2 гл. дела, и то од с. у ужем смислу (места где се врши само скретање), тј. из 2 покретна језичка и гл. пивна, и срца с. (места где је омогућено пресецање спољне шине за скретање са шином правца); ова 2 дела везују се међу собом нормалним шинама; нормална или проста с. омогућава кретање у правцу и скретање у страну; она може бити лева или десна, према том да ли омогућава скретање са гл. правца на л. или д. страну; да би се уштедели у простору, кад се жели скратити веза с више колоосека, постоје спец. конструкције: подуенглеска с., која омогућава кретање у 2 правца и скретање у једну страну, и енглеска с., која омогућава кретање у 2 правца и скретање у обе стране; подуенглеска има 6 језичка, а енглеска 8; ради скраћивања матичњачка праве се тав. специјалне с., уствари 2 просте с. спојене у 1 целину; оваке с. омогућавају употребу већег угла скретања; енгл. и подуенгл. употребљавају се само у изузетним случајевима, иначе се употребљавају просте, чије одржавање много простотије и не захтева спец. стручно особље.

СКРЖ → колутка.

СКРЖИНЕЦКИ Јан-Бонча (1787.-1860.), пол. војсковођ; гл. командант пол. вој. у устанку 1830.

СКРИБ Ежен (Scribe, 1791.-1861.), веома плодни фрн. драмски писац (написао око 400 комада); имао много успеха у свим земљама велто склопљеним коме дијама; гл. дела: Чаша воде, Роберт ђаво, Хугеноти, Јеврејка.

СКРИВАЛИЦА, слика обично за децу, у којој треба наћи скривено лице или предмет.

СКРИП (енгл.), признаница, обавезница.

СКРИПТУМ (лат.), спис; писмени рад, п. задатак (рапије). Скривта, унив. предавања, писана или откуцана на пис. машини. *Scriptura pro scribente non habetur* (лат.), значи да се не могу употребити као докази неправда које саставио онај ко се на њих позива; неправда треба да потиче од онога против ког се употребљује.

СКРЈАВИИ Александар (1872.-1919.), рус. композитор, пијанист, проф. конзерватор. у Москви; нахупрот Групи петорике у својој муз., под утицајем белг. уметника, филозофа и музичара око Матерлинка, иде у муз. мистицизам и симболизам; примењује самосталне хармониске комбинације, проналазени уз то 1 нови стил композиције; компон.: 4 симфоније (гл. Прометеј), 5 соната, прелиде, поему Трагична, клавирски концерт и др.

СКРЈЕТ (тур.) → шарлах.

СКРОБ, угљени хидрат, полисахарид (C₆H₁₀O₅), који се налази у облику микроскопских зрнаца у семену, плоду и кртолама вел. броја биљака; житарице, ориз и кромпир садрже знатну количину с. и због тога претстављају важну животну намирницу људи и животиња; чист с. добија се нмд. из кромпира, пшенице, кукуруза, ориза и тропских биљака (саго-палме, манихот и др.) по различитим методама, који зависе од врсте сироп

вина; на 100 делова сухе материје ориз има 88%, пшеница 88,5%, кромпир 77%, кукуруз 67,5% с.; у грк. с. долази у облику неправилног комаћа или праха (штирак); употребљава се за израду скробног чешка, декстрина, скробног шећера и сирупа, апретирање тканина, глачање рубља, у козметички и као животна намирница; поједине врсте с. разликују се по карактеристичном облику скробних зрнаца; за производњу с. од кукуруза, пшенице и кромпира има у Југосл. 6 већих и неколико мањих фабрика с капацитетом око 1000 вагона, колико би било довољно за покриће домаћих потреба и још би преостало за извоз; међутим јел. фабрике с. раде с једва 1/4 капацитета, па нешто с. извезу у ниске цене, а страни с. се увози уз високе цене; год. 1934. извоз био 1255, а увоз 414 т. **Скробни лепак**, добива се загревањем с. у топлој води на 60-80°, у облику густе и лепљиве желатинозне масе; употребљава се за лепљење хартије при повезивању књига и лепљењу тапета. С. сара → ендодерм. С. шећер, слатка животна намирница добијена прерадом чистог с., по саставу слична декстрози, декстрина и воде; влажан с. размути се водом, којој се додају мале количине минер. киселина и затим се под притиском кува да се изврши хидролиза с.; добивени производ с. неутралнише, чисти и упарава до сирупасте конзистенције; охлађен даје бели, неирозирни с. ш., мање слadak од обичног шећера.

СКРБУТИНА → павит.

СКРОВИШТЕ 1) закон, прибежиште, склониште. 2) у праву благо нађено у нечијој земљи, зиду, ст. намештају и за које се не зна чије било; такво благо дели у Србији налазач, сопственик ствари у којој нађено и држава, сваки по трећину; у др. нашим крајевима: налазач и сопственик.

СКРОМНОСТ, врлина негативног карактера, која се састоји у неразметљивости, неистичању својих заслуга, несамохвалисању; једноставност, сиромаштво: с. у одевању.

СКРОФУЛОЗА (лат.), тбк. лимфних жлезда, најчешће на врату, праћена запаљењем коже и слузокожа; услед отока жлезда и поднадудности лица нема јасне границе између главе и врата, усне и нос задебљају, лице бледо, очни капци запаљени, мишићи слаби, млитави, трбух надувен, удови танки; често гнојење уха, тбк. костију.

СКРУБЕР (енгл.), лимени цилиндар у којем на решеткастим преградама насланан кокс или дрвена слама; озго се пушта вода да прска у виду еитне кише, а оздо протиче гас; вода упија из гаса амонијак, сумпор-водоник и 1 део угљен-диоксида, чиме га чисти, а истовремено и хлади ако је вруо (нпр. кад гас долази из генератора гаса).

СКРУПУЛА (лат.), сумња, бојазан; обзир. **Скрупулозан**, претерано обазрив, бојажљив, претерано тачан.

СКРУТНИЈУМ (лат.) 1) утврђивање резултата гласања. 2) тајно гласање при избору папа и бискупа.

СКУЛЕР (енгл.), уски тркачки чамац у којем сваки веслач има 2 весла; увек без кормилара.

СКУЛПС (лат.: sculpsit = избио), знак на бакрорезима, ставља се уз име уметника.

СКУЛПТУРА (лат.) → вајарство.

СКУНК → смрдљивац.

СКУП → множина.

СКУПИ, ант. име вароши близу Скопља; гл. град у рим. пров. Мезији; порушио га земљотрес (518.), а обновио Јустинијан, који био родом из његове околине; од 1935. врши се откопавање.

СКУПИНЕ, пирамиде, вежбе које изводе више вежбача (носачи и ношени); могу се вежбати и на справама; веома сликовите с безброј комбинација.

СКУПЉАЧКА ПРИВРЕДА, облик п., некад вероватно распрострањен по целом свету (у палеолитско доба); данас од с. п. живе века племена у Аустралији, Афр. и Амер.; потребне намирнице набављају се скупљањем корења, плодова и др. од самоникле вегетације и скупљањем ситних животиња, што је ж. посао, док се м. баве углавном ловом дивљачи; с. народи живе као номади и у малим хордама.

СКУПШТИНА, збор, састанак чланова 1 тела, установа; → Нар. с., доњи дом јел. парламента; → с. Друштво народа, најважнији друштв. орган у којем заступљене све држ. чланови Друштва; у удружењима, акц. друштвима, задругама, с. гл. орган који бира управу, мења статуте, одлучује о престанку друштва.

СКУРО (ит.), ветар сев. правда на Јадр. М.

СКУТАРИ 1) део Истанбула на аз. страни Босфора према Златном Рогу. 2) → Скадар.

СКУТАЧА, чест назив у Ј. Србији за вунену прегачу.

СКУША, врлут, голан (Scomber scomber), мања пучинска морска риба сродна туњу, живи у ројевима, и интензивно се лови ради укусног меса; у Јадрану се лови заједно са срделом на свежу; тропи се свежа, сољена, димљена и конзервирана.



Скушарица, мрежа за лов скуша; висока стајаћница, поставља се ноћу на положаје куд пролазе јата тих риба.

СЛАБИНЕ, бочни, делимично и задњи, трбушни зидови; на д. страни под овим пределом јетра и бубрег, на л. слезина и бубрег.

СЛАБОУМАН, лице недовољно душевно развијено може бити стављено под скрбништво (апсолутно неспособно) или помоћништво (ограничено способно). **Слабоумност, олигофренија** (грч.), последња поремећаја развитка интелектуалних способности, урођена или под утицајем болесних промена према интензитету разликују се 3 ступња: идиотија, имбецилност и дебилност. **Идиот** (грч.), има веома мало претстава о конкретним предметима или их уопште нема, у соц. погледу потпуно неупотребљив. **Имбецил** (лат.), веома мало способан за схватање апстрактних појмова, за самостално вршење позива неспособан. **Дебилан** (лат.), није у стању да разликује компликоване појмове нити да схвати компликоване односе; код њега се не могу развити алтруистичка осећања; у соц. погледу није у стању да достигне способност просечног човека.

СЛАВА, служба, крсно име, дан, слуга, свети, светога, обичај, карактеристичан за прав. Србе, али га има и код кат. у Далм. и зап. Херц. и код хришћ. Арб., Пиншара и зап. Румуна; уствари култ предака, и сви гл. елементи славског култа уједно елементи култа мртвих (кољиво, крсни колач, свеће, вино, тамјан); у садашње време с. у овоме: сваки род има 1 светитеља чији празник »слави« или »служи«, тад прима госте, а светитевик обавља у црк. или у кући славски обред (гл. део: подизање и ломљење с. колача); слављење траје обично 3 дана; с. у роду одржавају мушкарци; многи родови имају поред редовне по 1 или више преставла (прислужба, друга слуга), из завета или услед наслеђа или као успомену на своју ранију породичну или сеоску с.; поред родовске или породичне с. постоје и сеоске с., које се обављају на сличан начин, па и еснафске, сличног порекла и значења.

СЛАВАЦ, хрв. краљ (1074.-1075.), на престо довела га нар. антилат. странка; папа Гргур VII, ком се потужили лат. вођи из Далм., упутио против С. Нормане, под вођством кнеза Амика, који упали у Хрв., заробили С. и одвели га у Ит., тамо му се изгубно сваки траг.

СЛАВЕЈКОВ 1) Пенчо (1806.-1913.), буг. песник, сип → 2); 1. збирка **Момине сузе**, затим **Епске песме** и **Маште**, **Сан о срећу**, **На острву благањих**, вел. еп **Крива песма**, који иде у најјаче ствари буг. књиж.; поезија му означава прекид с традицијама И. Вазова, отступање од спољашњих ефеката, тежњу за постизањем мисаоног израза; видан утицај нем. песника и мислилаца (Ниче), које С. преводио, и нар. поезије. 2) **Петко** (1827.-1895.), буг. песник и нац. радник; скупљач нар. умотворина, лиричар (**Смесна књига**), епичар (**Бојка појлова**), сатиричар, публицист (**Гада**, 1863.-1867., **Цариградски весник**), превод Св. писма; на С. нешто утицао Змај.

СЛАВЕНО-СЕРПСКИ МАГАЗИН, 1. срп. и јел. књиж.-поучни часопис; изишла само 1. свеска у Вен. 1763.; значајан увод у којем уредник, Захарије Стефановић Орфелин, износи рационалистички програм листа.

СЛАВЕНСКИ Јосип (* 1896.), композитор, проф. муз. шк. у Београду; слободан и индивидуалан дух; настављајући се на нар. муз. карактеристике, примењује интересантне ритмичке комбинације и обрађује нар. мелодије, и на њима израђује веома муз. дела; поред хорова: **Вода звире**, **Де си била**, **Фтичек вели**, **Ромарска**, **Слепачка**, дао већи број клав. дела, 2 гудачка квартета, комаде за виолину и клавир; **Балкалофонију** за оркестар, **Религиофонију** за хор, сол. и оркестар; компоновао муз. за тонфилм **Фантом Дурмитора**.

СЛАВЕТИЋ, село код Јастребарског (Сав. Бан.), познато по том што 22.5. 1868. код њега пало 10 метеорита, од којих најтежи био 1.583 кг.

СЛАВИНЕ, направе од метала, стакла и др., које служе за испуштање течности или гасова из судова (нпр. с. за буре, с. за гас итд.).

СЛАВИСТИКА → словенска филологија.

СЛАВИЋ Матија д-р (*1877.), свештеник, проф. унив. у Љубљани; поред више богословских студија издао књ.: **Прекомурје**.

SLAVISCHE RUNDschau, нем. часопис за информ. и крит. преглед култ. живота Сл., осн. 1929. у Прагу; уредници: Герх, Геземан и Хер. Спина.

СЛАВИШТЕ, предео у изворношном и ср. току Криве Реке (Вард. Ван.); у њему било средиште срп. устанка 1689. под војводом Карпошем, краљем од Кумаоова, а и 1878., кад се кривопаланачки крај дигао на оружје и тражио присаједињење Србији; у њему ман. Псача, задужбина властелина доцније севасторатора Влатка, из 14. в.; гл. место Крива Паланка.

СЛАВОЛУК, тријумфална капија, споменик у виду монументално обрађене капије од камена; подиже се у част победе владарима и војсковођама; с. може имати само 1 или 3 отвора; ако су 3, средњи већи за коље и кола, а бочни мањи, за пешаке; приме-ри: Титушев с. мариски славо-луков победе (→ сл.) итд.



СЛАВОЉУБЉЕ, тежња за почастима и похвалама; жеља за истицањем гл. мотив у рађања 1 особе; жудња за славом.

СЛАВОНИЈА, покрајина између Саве и Драве, и. од р. Чазме (Сав. Ван.); у ср. в. имала друкчије границе и делила се на Горњу С., у коју улазиле жупаније загребачка, загорска, нарајдинска, крижевачка и вировитичка, и на Доњу С. са жупанијама дубничком, санском и врбаском; од 1745. име јој се проширило и на пожешку жупанију, док се на врајдинску, крижевачку и загребачку жупанију проширило име → Хриатека. **Славоници**, стан. Славоније; за време тур. владања у С., у 16. и 17. в., извршене вел. промене: ст. стан., које било кат. и кајкавско, вестало, а почело до-стававање из динарских крајева, продужено особито после протеривања Турака; данашњи С. говоре штокански, а деле се на кат. Хрвате (Шокце) и прав. Србе; у привр. и култури знатно одмакли у поређењу са стан. план. обл.; поглавито земљар. (жити), али и сточарство и инд., особито млинарски и шумски (слав. хрст); насеља збијена, куће на много места још брвнаре; иначе зидане; нар. пошња се умногом изгубила.



СЛАВОНСКА ПОЖЕГА, град и ереско место (7110 ст.), на Савини, пригори Ордави, у слав.-пожешкој котлици, између Пожешке Горе, Псуња, Папука и Дил-Горе (Сав. Ван.); најстарији помен из 13. в.; пољопр. и инд. средиште; извози жито и дрва; фабрика коњака, ликера и чоколаде, шпиритуса, пољопр. машина, цементне робе, ливнице гвожђа, гмн. (осн. 1699.), нижа пољопр. шк., градски музеј и архив, Фрањевачки ман. из 13. в.

СЛАВОНСКИ БРОД, град (13778 ст.) ереско место у Сав. Ван.; жел. раскреница нормалне пруге Загреб-Београд и уског колосека за Сарајево-Дубровник; речно пристаниште (за теретни саобр.), мост на Сави за жел. и колски прелаз; гмн., Фрањевачки ман., ст. зврљава; трг. место, инд.: брашна, алкохола, вагона и мостова; у околини винова лоза.

СЛАВУЈ (*Erythacus luscina*, фам. *Sylvidae*), род птица певачица малог пораста и пријатна гласа; гнезде се по шумарцима; селница.

СЛАВУЈКА (*Nymphalis ieterina*), певачица Ср. Евр.

веома пријатног гласа; по шумарцима и вртовима; селница; сродне врсте у ј. и н. Евр.

СЛАГАЊЕ 1) сагласност, склад. 2) припремни штампарски рад: ређање слова у речи и редове (слог); врши га словослагач руком (ручни слог) или машинном за с. (машински слог); слова за ручни слог распоредена одређеним редом у преградама слагачких ормана; преграда с поређањем редом слова ставља се на нулт, и слагач узима редом слово по слово; машинско с. → лнотип, штампаче. **С. реченичних делова** → конгруенција. **СЛАД**, проклијао јечам или др. житарице, садржи доста енџима и мептањем с топлом водом даје своје угљене хидрате и беланчевине у растворљивом облику; инд. се најчешће добива из јечма, ребе из др. житарица, клијањем под нарочитим условима; јечам се потапа у хладну воду да омекине и затим се оставља да у нарочитим просторијама или апаратама 7-9 дана клија; кад клиње достигну дужину 1-2 пута већу од зрна, израда с. завршена; влажан проклијао јечам, зелени с., богат енцимама, који се створили за време клијања и садржи скроб, беланчевине и др. састојке у делимично разложеном облику; измлевен у облику густе каше, зелени с. служи за хидролизу скробних сировица у инд. квасца и алкохола; дејством енџима из с. скроб и беланчевине из сировине превод се у раствор, врши се комљење; за пиво се узима нарочита врста јечма (пиварски), који се на сличан начин прерађује у зелени с. и затим суши да се процес клијања обустави и да клије отпадне; из сухог с. комљењем, израђује се пиво, **Сладни екстракт**, добива се екстракцијом млевеног јечменог с. дестилваном водом на 53-60°; добивени раствор упарава се у вакууму; служи у фармацији као додаток за израду разних лекова; меша се са гвожђем, кинином, рибљом дигерином итд. **С. кава**, пржени јечмени слад до тмпт. на којој почиње карамелисање шећера. **СЛАДЕ Себастијан** (1698.-1777.), Фрањевац Дубровачин, плодан научни радник; гл. дела: *Maximus Hieronymus, vitae suae scriptor, De Illyricae linguae vetustate et amplitudine, Fasti litterario-ragisini*.

СЛАДЕК Јозеф (1845.-1912.), чешки песник, песа о селуку и његовим непољима (зб-рке: **Сунцем и сен-ом** (Сеске песме)).

СЛАДОВИЋ Еуген (*1882.), правни писац, писао расправе из адм. брачног и шеријатског права.

СЛАДОЛЕД, хладан слаткини, справљен од млека, јаја и шећера, с додатком чоколаде, каве, млевеног лешника итд.; или од воћних сокова са шећером; потпуно смрзнут.

СЛАК → попован.

СЛАЛОМ (норв.), кратка, али тешка утакмица у смучању на тачно прописаној, веома кривудавој стази. **СЛАМА**, осушена стабљика житарица; код разних житарица однос зрна и сламе веома различит; креће се од 1/4-1/2 према зрну; служи као одлична простирка у шталама; веома често, нарочито овсена с., и као сточна храна, иако веома слаба.

СЛАНА, бели покривач на трави, лишћу и предметима чија тмпт. испод 0°; ствара се као роса, али у овом случају водена пара из ваздуха прелази непосредно из гасовитог у чврсто стање.

СЛАНА ВРЕЛА, садрже много кухињске соли (натријум-хлорида), а поред тога хлориде магнезијума и калцијума, глауберову со, каткад нешто брома и јода; има их хладних и топлних.

СЛАНА ЈЕЗЕРА, налазе се у топлијим обл. земљице површине; со им доноси реке, отока немају, већ губе воду испаравањем, услед чега настаје вел. концентрација соли; ако су веома слана, онда у њима нема риба.

СЛАНИНА, слој масти скинут заједно с кожом са утовљене свиње (изузев: главе, ногу и рена), пошто се оштури и скине длака; скинута с. се соли затим суши на диму и служи као јудска храна у току зиме и лета или се одмах топи маст; слој масти, одн. дебљина с. може бити различита и достиже до 10 и више см; каткад у слојевима масти и тањи слојеви меса; с. изврсна храна коју наш народ, нарочито Војвођани, много троши; најбољу с. даје → мангалица; свиње храњене кукурузом дају мекану, а јечмом чвршћу с.; зато свиње при крају товљења треба хранити јечмом, да би се добила што чвршћа с.

СЛАНИНАР, гагрлица сланинска (*Dermestes lardarius*), црн инсект, тврдокрилац, дуг 7-9 мм., са широком маљавом сивокутом пругом на леђима; ларва јако упадљива због дугих длачица црвеножutih и посавијених уназад; напада сланину, сухо месо, сухе кобасице, па и кожу, дрва, перје, рогове, вунане ствари итд.; сузбија се одржавањем што веће чистоте, хватањем одраслих



помоћу ст. сира, а при jakim навалама спровођењем дезинфекције цијаном, угљентетрахлоридом или сумпоругљеником; месне производе добро солили.

СЛАНКАМЕН, село у Срему, на Дунаву (преко 5000 ст.), састављено од Старог и Новог С.; у Ст. С. уређено купатило: слана вода из бунара (18,75° Ц) добро делује на малокрвне и хлоротичне пацијенте, скрофулозну децу.

СЛАНО, варошица (500 ст.) на и. обали Јадр. М. (Зет. Ван.); пристаниште и морско купалиште; мљин за млевење бухача и фабрика уља.

СЛАНУТАК (*Cisag arifolium*, фам. Papilionaceae), једногод. зеласти жбуњити малявог стабла, непарно перастог листа, усамљених белх, пурпурних или плавичастих цветова, махуне с 1-2 семена; ради чега се гаји; пореклом из каспских крајева; узима се као вариво или пржек као додатак кави (наут) или се зрно нарочито припрема за јело као леблебија.

СЛАП, ступњевити водопад.

СЛАТИН Рудолф (Слатин-пана, 1857-1932.), истраживач Афр., пореклом из Аустр.; испитивао Судан, био ег. гувернер Дарфура и генерални инспектор Судана (1904-1914.); гл. дело **Огањ и мач у Судану**.

СЛАТИНА ИЛИЦА, бана 17 км од Бање Луке (Врб. Ван.); хладни кисели извори и топли (39,7°). земноалкални сулфатни кисељак, радиоактивност извора 4,56 М. ј. и 2, 78 М. ј.; за пијење и купање; лечи од реуматичних обољења, неуралгија застарелих ескудата болести, ж. болести, болести јетре, желуца и мокраћних органа.

СЛАТИНЕ, заслањена земљишта, распрострањена у аридној, полу-аридној, и полу-хумидној зони; има 3 типа с., који представљају 3 стадијума генетичке еволуције: 1) солончак, земљиште заслањено водорастворљивим солима; 2) солонец, земљиште из којег испране водорастворљиве соли, али у зеолићима остао апсорбовани натријум (алкално с.) и 3) солончак, које се добија из претходног, ако се апсорбовани натријум зеолића замени већим делом водоником; то су већ киселе с. (деградиране); земљишта под 1) и 2), ако су довољно јасно изражена, неплодна и морају се мелиорисати (→ мелиорације); солонец сиромашна земљишта, али се ипак могу лакше привести култури него солончак и солонец.

СЛАТКА ПАПРАТ (*Polypodium vulgare*, фам. Polypodiaceae), до 70 см висока биљка, перасто дељена, зимзелена листа, на налицију листића хрипце спорангија без покривала; расте у шуми или влажним клисурима на стенама, на старим деблима; једини која живи у Евр. уд вел. броја врста рода



Polypodium, који се већином налазе у тропима.

СЛАТКО, воће укућано у јакој концентрацији шећера, употребљава се за послуживање гостинју и као додаток с хладном водом; справља се скоро од сваког воћа (→ конзерве).

СЛАТКО ВИНО → шира.

СЛАТКО ДРВО (*Glycyrrhiza glabra*, фам. Papilionaceae), ј-евр. биљка, дивља и често гајена лептирича, висока просечно око 1/2 м, перастих листова, цветова љубичастих с белом заставицом, скупљених у клас или грозд; дебелог и одрвњеног корена који слади и употребљава се у лекареству (*radix liquoriti*).

СЛАТКОВОДНА ФАУНА, насељава слатке воде свих врста, далеко сиромашнија облицима од морске; гл. њени претставници припадају групама ракова, инсеката, прва и глиста, мекушаца и риба, а исто тако и праживотиња; како животни услови у слатким водама далеко разноврснији но у морима, с. животиње се распоређују на разнолике начине; другојачи састав ф. текућих вода, другојачи појединих стајаћих вода (јез., бара и барнца); у вел. и дубоким јез., као и у морима могу се разликовати обалске, пучинске и дубинске животиње; врста причвршћених за подлогу има много мање но у морима; састав с. ф. у различитим деловима света у суштини веома сличан; с. организми воде своје порекло од морских или сухоzemних организама.

СЛАТКОВА Јуриј (1456-1522.), родом из Слов., биск., музичар, дворски кавтор, диригент, композитор.

СЛАЧИЦА, у мед. се употребљава у облику брашна (добива се од добро уситњеног семена биљке с. рода *Sinapis*, фам. Cruciferae), или слачице хартије и слач. уља; дејство с. оснива се на том што се при квалитету ослобађа слач. уље које пали и дражи кожу; тај надражај коже делује на лечење неких

болести: запаљења плућа и плућне марамице, реуматизма итд.

СЛЕЋ → харинга.

СЛЕЂИВАЊЕ, прелаз воде из течног у чврсто стање, бива при тмпт. нижијо од 0°.

СЛЕЗ 1) бели (*Althaea officinalis*, фам. Malvaceae), висока биљка до 2 м; вел. бела или ружичаста цвета, маљаво плитко усечена листа, распрострањена у целој Евр.; од белог с. се разликује слецац (*A. cannabina*), прстаста листа и дугих цветних петелка; расте у ј. Евр. и зап. Аз.; од њега се добијају влакна; корен б. с. садржи бљну слуз, скроб и нешто шећера, употребљава се као чај код катар днајних путева, нарочито се даје деци против кашља, а и за лечење др. болести (гнојење десни и ждрела и др.). 2) црни (*Malva silvestris*, фам. Malvaceae), једногод. зеласти биљка, ср. величине, отворенољубичаста цвета; лишће и цвеће се употребљавају у мед. у исте сврхе као и бели с.

СЛЕЗИНА (lien, spleen), жлезда ружичастољубичаста, тешка око 180 г у трубној дупљи с леве стране испод дијафрагме, иза ребарних лукова; грађена од реткуларног (аденоидног) ткива; обложена трубином марамицом; код извесних инфективних обољења повећава се (тифус, маларија); гл. улога разаравање и стварање црвених крвних зрнаца (хематолиза и хематопоеза); улога резервоара за крв (услед контрактилности опне смањене или повећава своју запремину); улога ендокрине жлезде (хормонално или анти-токсично дејство).



СЛЕЗИНИЦА (*Asplenium*, фам. Polypodiaceae), род папрата с десетак врста у нашим крајевима, већином по стенама, листови различито дељени, вишегод. подземног стабла; неке украсне.

СЛЕКОВЕЦ Матеј (1846-1903.), свештеник и историчар; дао доста прилога за локалну ист. Штајерске, који од вредности због нове грађе.

СЛЕМЕ, линија по којој се секу 2 крвне површине, што се уздижу над подужним странама зграде.

СЛЕП, слепец, лице које не види на оба ока (→ слепило); с. не може сам издавати писмене исправе, јер његов потпис не важи, већ их мора дати пред судом, јавним бележником или преко лица коме је издао пуномоћство судским путем; с. и глухи или с. и неми морају се ставити под старатељство; почетком 19. в. почело се водити рачуна о васпитању с. и та настава данас веома усавршена; њен гл. задатак да с. научи читању; код нас постоје заводи за с. у Загребу, Љубљани и Кочевју, уређени интернатски; у њима се, сем редовне наставе, с. спремају и за поједине занате, јер некућство показало да они таквим путем најлакше сами себе издржавају. **Слепачка азбука**, састављена од комбинација 6 избочених знакова, тако да се њом написани састави могу читати пипањем; пронаша је Хеболт (1767-1841.) а усавршио Луј Бреј (1804-1857.).

СЛЕПА ДОЛИНА, речна долина у Карету, испред понора затворена отсеком.

СЛЕПА МРЉА, папила очног живца, део мрежњаче на којем нема никаквих слојева осим нервних влакана; зове се тако јер неосетљива на светлост; предмет чји лик падне на њу, не види се.

СЛЕПИ МИШ, љљак (ред сисара *Chiroptera*), летс помоћу еластичне кожнице; замете између дугих прстију предњих удова, предњих и задњих удова и између репа и задњих удова; евр. врсте дубождере, у тропским крајевима има биљкојед (калон).



СЛЕПИЛО, недостатак вида, потпун (→ амауроза) или делимичан (→ амблиопија), по времем (катаракта) или урођен. С. за боје → далтонизам.

С. кокопје → хемералопија. С. месечно, нејаднично обољење очију код коња, узрок лиј елознат, оболева 1 или ова ока; знаци: заглађење слузокоже, сушење и разна обољења очне јабучке, од којих постепено око сасвим обивиди; обољење се понавља у владама у рачном ризмаку времена; отуда име м. с. јер понекад се појављује месечно; лечи се за време влада обложима.

СЛЕПИЋ (*Anguis*), змијољки гуштер без ногу, дуг до 50 см, живи на влажним шумовитим местима, храни се пужиница и глистама; безопасан.

СЛЕПО КУЧЕ (*Spralax*), глодар без репа и очију, живи под земљом; за разлику од кртице биљојед и укопава се помоћу секутиња; распрострањен у и. Евр. и М. Аз.



СЛЕПО ОКО, нар. израз за бочни предео чеља; на дубањи одговара делу чеоне, вел. крилу клинасте и предњем делу слепоочне кости.

СЛЕПО ПРЕВО → прева.

СЛЕПЧЕ 1) ман. у битовском крају; не зна се кад оси. (најранији помен из 1. половине 16. в.). 2) ман. код Прилепа, подигнут у 2. половини 17. в.

СМЕТ 1) слетање авиоплана на летилиште; врши се увек уз ветар; **принудни или ванперески** с. кад пилот приморан да слети ван сталних летилишта. 2) соколски с., приредба где се најбоље показује унутрашњи рад, дисциплина, свест и извезаност сокола; спојени с култ. и ум. приредбама као израз снаге и напретка целе нације; могу бити: жујски, за друштва 1 или више жупа, порјатински, обавезни за више жупа, а могу и др. учествовати; одржани: у Марибору 1920., Осјеку 1921., Сарајеву и Загребу 1924., Љубљани 1927., Скопљу 1928., Сплиту 1931., Љубљани 1933., Загребу 1934., Сарајеву 1935. **Свесоколски с.**, соколске олимпијаде, где долази до изражаја свесл. братство; учествују све ком. организације и делегације страних држава; после с. осећа се полет и напредак у раду соколства; код Чеха одржани у Прагу: 1882., 1891., 1895., 1901., 1907., 1912., 1920., 1926., 1932., кад одједном веждало 17 000 вежбача, а у поворци учествовало 60 000 (Јел. 6 000); био посвећен 100 годишњици рођења д-ра М. Тирша; 1. јел. с. с. одржан 1922. у Љубљани у Београду 1930. (2 300 вежбача, у поворци 16 000 чланова). **Слетниште**, соколски → стадион, вежбалиште удељено за вел. слетове, где може стати до 150 000 гледалаца; некад грађено припремно од дрвета, само за дане слета; сад се граде стална с. од бетона, са свим потребама: гл. делови: вежбалиште (250×150 м) за наетуп вежбача; трибине за гледаоце, павиљон за муз., гардеробе за вежбаче, бифеи, дућани итд.; даје слику малог града; код нас изграђено стално у Загребу.

СЛЕВОГТ Макс (Slevogt, 1868.-1932.), нем. сликар и графичар, покретач Сенсеије и гл. претставник импресионизма; сликао портрете, пет. и митолошке мотиве, пејзаже, илустрације.

СЛЕЧ (*Rhododendron*, фам. Ericaceae), онижи гранатнић високих алана. (Слов.), великом кожастих недељених листова; гране завршене 1, ређе с 2 или више лепих цветова, ради којих се много гаји; више врста с разном бојом цветова, најчешће ружичаст, затим кармин и јаснопурпуран, ређе жути; ван наше земље: Пиренеји, Кавказ, Јерменија, М. Аз.

СЛИВ, површина с које се сва вода слива у неку р. одн. јез. или море.

СЛИВЕН, град (30 000 ст.) у долини р. Тунџе, на ј. падину И. Балкана (Буг.); вел. инд. средиште, млинови и ткст. фабрике.

СЛИВНИЦА, село у Буг., на прузи Цариград-Софија, код којег срп. вој. била потучена 5., 6. и 7./11. 1885.: 1. дана битке Срби имали око 12 000 људи и 56 топова, а Бугари 20 000 и 36 топова; последње дана битке срп. вој. поређана на 22 000 људи и 68 топова, а буг. на 24 000 и 40 топова; Срби намеравали да држе коњичком бригадом и Дунавском дивизијом буг. д. крило, а Дринском, Шумадијском и Моравском дивизијом да изврше напад на л. крило; буг. врх. команда желела да задржи Србе на утврђеном сливничком положају, док не стигне Источни корпус; 1. дана битке Бугари потисли срп. коњичку бригаду, стога краљ Милан наредио да дела Дринска див. нападне центар, али Бугари бацили у борбу све делове који су стигали са тур. границе и на тај се начин одржали; за 6./11. наређено да се ојачана Дунавска див. утврди на положају и одбрана леви бок, да Коњичка бригада остане код Драгоман, Дринска див. да продужи напад, а Шумадијска у вези с Моравском див. да нападне л. бок и позадину сливничког положаја; како заповест за ово ентита Моравског див. додана, тога дана дошло само до мање борбе између делова Моравске див. и 1 буг. одреда који био предвече потиснут, 7./11. Моравска див. предузела наступање на л. крило и бок буг. положаја у правцу Гргуљата и Голубоваца; у исто време кренуо и одред кпт. Попова од Алдмирванца, са задатком да извиди место и намере Моравске див.; на тај начин дошло до борбе између њих; око 16 сати Бугари извршили јурину на

центар Моравске див. и нагнали је на повлачење, али се и сами повукли на своје полазне положаје; у исто време све до 18 сати водио се бој и на осталом делу фронта и остао нерешен; сутрадан Срби су предузели отступање ка Пироту; резултат битке: прелаз срп. вој. у дефанзиву, напуштање заузете територије и пад морала код трупа, што је допринело да Србија коначно изгуби рат.

СЛИЈЕНЧЕВИЋ Перо (*1888.), германист, проф. унив. на Физ. факултету у Скопљу, истакнут нап. и култ. радник; писао песме, есеје и расправе из наше и нем. књиж.; важнија дела: Срби у Америци. О савременом васпитању народа, Напор Босне и Херцеговине (с више сарадника), Огледи итд.

СЛИК, **срок**, **рима**, подударање гласова на крају или у средини обично 2 стиха, које везује стихове у муз. целину; с. може бити мушки, ж. и ср. тј. од 1, 2 или 3 слога; с. неправ кад подударање не почиње с наглашеним слогом, нпр. брата — свете; ћути — шушти; прави, кад почиње с наглашеним, а чист кад се подударују и акценти: градом — крадом, триста — Христа, мрка — трка и сл.; с. може бити и у 1 стиху; често се јавља у нар. поезији: Да ми пева кад о мени снева; тад се зове леониски; распоред с. може бити паран, 1 за другим: аа, бб, итд.; укрштени: абаб; затим обухватни или обгрљени: абба; с. украшава стихове, али им није неопходан.

СЛИКА 1) оптички лик који постаје путем оптичких система, нпр. огледала или сочива; за с. се каже да је стварна, кад се зраци који иду од предмета, пролазећи кроз систем, опет сједињују у реалну с.; а виртуелна (имагинарна), кад се секу само продужења тих одбијених или преломљених зракова; код реалних с. синови одбијених или преломљених зракова су конвергентни, а код виртуелних дивергентни. 2) уметничко дело — сликарство. **Латентна с.**, у фотогр., ствара се у емулзионом слоју плоча, филмова и хартије, под утицајем светлосне енергије, која приликом експозиције доспева на слој; светлост разлаже бромну с. себре на суббромид и слободан бром и на овим местима настаје с., невидљива за човечје око; може постати видљива под дејством нарочитих раствора (развијача, изазивача), под чијим утицајем се на осветљеним местима талочи метално сребро и с. нара негатив; после експозиције емулзиони слој се састоји из емулзије на којој импрегнирана невидљива с., а после развијања видљива. **Сликање**, израда слика. **С. тоновима**, претстављање, описивање спољних догађаја и утисака помоћу муз. средстава.

СЛИКАРСТВО, вештина која бојама пластично приказује бића и ствари на равни површини; с. се обзира на средства и начин сликања, с. се дели на више врста: **зидно с.** може бити сессо, на сухом, или *al fresco*, на мокром зиду; изводи се воденим, темпера или воштаним бојама; **уљено с.** изводи се уљеним (масним) бојама на дрвету, платну, картону, бакру; **акварел**, сликање прозирним воденим бојама на хартији; **гваш**, сликање прозирним акварелним и непрозирним бојама; **пастел**, сликање писаљкама у боји; **емаљно с.**, рад емаљем на металу, иловачи или стаклу; **минијатурно с.**, сликање у малим сразмерма; у тој врсти рађени портрети, украшавања рукописа и накит; према предмету који обрађује с. се дели на: портрет, пејзаж, ист. с., жанр, мртву природу и још неке мање подврсте.

СЛИКОВНА АЗБУКА → писменост.

СЛИНАВИЦЕ → морски вулк.

СЛИНАВКА и **ШАП**, заразна, лако преношљива болест папакара (говеда, оваца, коза и свиња), проузрокована невидљивим вирусом; 2 облика: на устима (слинавка) и међу палицама (шап); у почетку прошипа с високом тмгт. и мехурићи на слузокожи уста код с., на кожи између папак код ш.; могу бити заједно код животиње или само на 1 месту; мехури прекају и на њиховим местима остају ране, које за неколико дана зарастају; код с. настаје балење, а код ш. храмање; мехуруви се могу појавити на вмиену код крава; врло лако преношљива болест, оболе говеда и свиње читавог села; вел. економске штете од ње: краве музаре пресушују, радна стока неспособна за рад, а код компликација настају озбиљна обољења папакара који могу отпасти; зараза се преноси балама; стока обично оздравља, код опасних облика често смрт; лечење: блага дезинфекција рана, мека храна и спречавање мешања оболелих са здравима, строг затвор села; обавезно придржавивање.

СЛИПИНГ КАР (енгл.: sleeping car), кола за спавање (у жел. саобр.).

СЛИЧНОСТ, однос 2 или више предмета који имају исте и различите особине; у геом.: 2 равна лика

или тела слична, ако им одговарајући углови једнаки, а дужине пропорционалне.

СЛОБОДА 1) стање бића, потпуно независно и слободно од спољних утицаја; храброст; право; повластица; у полит. правном погледу: могућност вршења извесних радњи по својој вољи тако да их држ. власт не сме ускратити; наш устав од 1931. даје личну с. у границама зак. (нико се не може притворити ни лишити с. сем случаја зак. предвиђеног), а оставља зак. да одреде границе с. штампе и с. збора и договора (чл. 5-15.). 2) најчешће име наших полит. листова у свим обл., које означавало и програм; 1. лист с тим именом покренуо у Женеви Владимир Јовановић, емигрант из Србије, 1865.; под тим именом излазили листови: у Нишу 1889.-1894., 1908.-1912. (уредник Ж. Радовановић); у Силгиту 1904.-1914. (д-р Ј. Смодлака); у Н. Саду, као орган социјалдемократа 1910.-1914., 1919.-1926.; и у Бјуге Монтани у Амер. 1906.-1912. С. воље, способност човека да се одлучује и дела независно од јачине чулних мотива, нпр. у духу идеалних, супротно чулним, који обично јачи од л. с. говора, с. јавног исказивања мисли; Устав од 1931. оставио зак. да одреди границе с. г. (Зак. о зборонима и удружењима); с. г. као 1 од гл. полит. с. зајемчена грађанима у демократским државама. **С. грађанске**, у уставним државама права грађанина на индивидуалну с., у коју спадају: 1) с. личности, 2) неприкосновеност својине, 3) с. штампе, 4) с. савести, 5) с. збора и договора. **С. збора и договора**, право грађана да на скуповима слободно претресају питања из полит. живота своје држ. **Лична с.**, од фрц. револуције добила пун изражај у прив. праву; нпр. не може се више тражити од неког извршење правног посла, које би ограничавало л. с.; не може се присилити оперска певачица на испуњење ангажмана, гећ једино да плати накнаду штете; уговор којим би се ко одрицао л. с. био би ништаван. **С. митљења и веровања**, право грађана које им зајемчавају земаљски зак.; састоји се у том да сваки грађанин по својој савести може исповедати и заступати своја научна, полит. и рел. уверења, у чему га нико не може ометати. **С. мора**, 1. је истакао Хуго Гроције 1609 у књ.: *Mare Iberum*; државе које припадају поједини м. противиле се с. м., Енгл. нарочито; ипак с. м. у 18. в. усвојена од свих држава; морска пучина не припада ником, и сви имају на њој подједнаку с. пловидбе; обалској држ. се признаје сувереност над м. у реону 5,5-11 км од обале; трг. бродови на пучини подложни надзору ратних бродова своје држ.; државе закључиле уговоре ради чувања каблова и сигурности поморског саобр. **О. наставе** на унив.: наставници слободни у свом научном раду и нико их не може позвати на одговор због њихових научних излагања (чл. 35. Зак. о унив.). **С. рада**, призната у привр. односима (чл. 23. Устава од 1931.); устав констатује потребу држ. соц. политике; држава има у интересу делити право и дужност да интервенције у привр. односима, у духу правде и отклањања друштв. супротности; по слободномној, индивидуалној шк., с. р. и уговарања треба да је апсолутна; држава се не сме мешати, јер ће екон. зак. сами регулисати временом привремене кризе; наспрнут њој социјалисти сматрају да је држ. интервенција неопходна, да не би радна класа била жртвована капиталистима, и да радник, екон. слаб, није у могућности да слободно уговара; при штрајковима долази често до сукоба између штрајкача и штрајкобрехера (који које да раде), при томе држ. власт интервенише да заштити право п. с. р. оних који неће да штрајкују. **С. савести**, право слободн. вероисповедања; њено питање покренуто још у доба реформације, али извојевана тек у фрц. револуцији. **С. уговарања**, 1 од основних начела у приватном праву, по којем странке могу правити уговоре о свему што је дозвољено.

СЛОБОДАН ПРОФИЛ ПРУГЕ, попречни пресек оног дела простора изнад колосека, који мора бити сл. од сваких предмета и грађ. делова, да би се омогућило несметан пролаз локомотиве и натоварених вагона; величина с. п. зависи у 1. реду од ширине пруге, затим од класе п., полупречника кривине, положаја колосека на станицама и врте погонске силе; с. п. пруге који одговара кривини полупречника 250,0 м којом се изменом добивају одговарајући с. п. за оштрије или слабије кривине, зове се нормални с. п. (код нас уведен зак. од 23./7. 1930.); границе до којих се возила и товар могу приближити линијама с. п. одржавају п. возила.

СЛОБОДАН УДАРАЦ, казнени ударац у фудболу, досуђује се због претупа играча, а изводи се с места претупа у производном правцу; противници морају бити удаљени најмање 9 м од лопте; 2 вр-

сте: индиректан, којим се не може постићи гол, и директан.

СЛОБОДНА ЗВАЊА, заједнички назив за адв., лекаре, инж., књиж., ум., који живе од своје зараде. **СЛОБОДНА ЗОНА**, део пристаништа стављен изван царинске границе и који се следствено, с царинског гледишта, сматра као иностранство; роба која улази у с. з. или из ње излази не подлежи никаквим царинама ни царинским формалностима; с. з. стварају се ради фаворизовања транзитне трг. у појединим лукама; повластица рада ван царинског надзора ограничава се у њима на чисто трг. операције с робом: претовар, ускладиштење, претакливање робе и њено сортирање и мешање; фабрикација робе (прерада) забрањује се у с. з.; него тако забрањују се у њима и становање (изуев ресору поштыене Грч.; Грч. дала Југосл. пуну слободу увоза, извоза, транзита и примену јсл. трг. и царинских зак.; Грч. међутим у Солуну створила после 1923. с. з. одвојену од јсл.

СЛОБОДНА ПОЗОРНИЦА → Брам Ото.

СЛОБОДНА ТРГОВИНА → трговина.

СЛОБОДНЕ ВЕЖБЕ, врте гимнастике, без справа, на равном земљишту; означава при такмичењу и вежбу коју саставља сам такмичар.

СЛОБОДНЕ НАУКЕ → седам сл. вештина.

СЛОБОДНЕ ШКОЛСКЕ ЗАЈЕДНИЦЕ, радне и култ. з. наставника и бака (осн. у Нем. Вилхелм Густав); заступљена коедукација; задатак с. ш. з. развијање самосталног духа омладине и претварање шк. у институцију друштва преко рада.

СЛОБОДНИ ВЕРНИ, у Нем. 1850. отцепили се од прот. и спојили се с кат.; имају савез од 1862., а од 1921. сјединили се са савезом → слоб. мислилаца; названи *Lichtfreunde* (приатељи светлости).

СЛОБОДНИ МИСЛИОЦИ, филозофи који у верским и моралним питањима настоје да суде самостално (без обзира на црк.); од 17. и 18. в. енциклопедисти, деисти; од 1880. имају интернационалу.

СЛОБОДНО ЗИДАРСТВО, међунар. организација, раширена по целом свету, изузев земаља у којима влада било левичарска било десничарска диктатура; има за циљ неговање култа љубави према ближњима, истини, правичности и човечности, облагорађивање појединаца, па преко њега и целокупног друштва, «тењање и обрађивање сваког грубог камена да би могао бити узидан у влч. палату човечанства»; проповеда слободу, братство и једнакост, и као гл. средство за постизање циља сматра рад; међунар. везе слободних зидара никоме не утичу на национални карактер појединих организација, ни на рел. осећања појединаца, која су савим слободна; услови и начела с. з. нису никаква тајна ни за власт ни за јавност; сваком њиховом члану чак остављено на вољу да се и у јавности обележава као такав; као тајна чувају се једино знаци распознавања да би се избегле злоупотребе; с. з. давнашња установа; неки научници сматрају да потиче из ег. и грч. мистерија, па га чак доводе у везу с архт. Хирамом, који је зидао Саламонов храм у Јерусалиму; међутим највише њих верује да с. з. води порекло од једног зидарског братства које је у 8. в. путовало Евр. и подизало у њој базилике у готском стилу; како су временом у то друштво почеле да ступају и личности које се нису бавиле грађевинарством, оно изгубило свој првобитни карактер; његов рад у данашњем облику почео углавном 1717. у Енгл. спајањем 4 лондонске ложе у 1 вел. ложу; из Енгл. оно се нагло раширило по Евр. и Амер.; од 1737. њиховим редовима стално припадају чланови краљевске куће у Енгл.; поред њих чланови с. з. били у Енгл.: Нелсон, Валтер Скот, Џорџ Елиот, Бајрон; у Фрд.: Волтер, Лафажет, Мирабо, Иго, Ламаргин; у Нем.: Хердер, Гете, Кант, Лесинг, Бетховен; у Ит.: Мадони, Гарибалди; наши људи упознали се са с. з. најпре у Аустр., где оно процрло 1742.; прве ложе у нашим земаља осн. у Глини (1762.), Варајдину (1771.), Загребу и Осинјку (1773.); у осјејској ложи, која била веома активна, учествовали поред Хрвата и Срби; у то време од наших угледнијих личности с. з. припадали: гроф И. Драшковић, бискуп Максимилијан Врховач, А.



1. Јоханес де Лајбако (15. в.): Фреска у црк. на Високом. — 2. Франц Јеловшек (1700.-1784.): Мадона. — 3. Фране Роба († 1757.): Анђео у црк. у Љубљани. — 4. Јосип Томинац (1790.-1866.): Портретна група. — 5. Јурај Шубић (1835.-1899.): Припрема за лов. — 6. Матеј Јангус (1792.-1855.): Аутопортрет. — 7. Фране Траганџи (* 1881.): Прамајка. — 8. Тоне Краљ (* 1900.): Словеначка свадба.



1. Ц. Лавренов: Стари Пловдив. — 2. Атанас Михов: Пастирка. — 3. Борис Георгиев: Путница. — 4. Владимир Димитров (1882.): Козе. — 5. Бенчо Обрешков (* 1899.): Женски портрет. — 6. Борис Митов (* 1891.): Портрет. — 7. А. Вожинов (* 1873.): На банкету. — 8. Иван Лазаров (* 1889.): Чорбаџиџе.

Пејачевић, допнији митрополит Ст. Стратимировић, владика Ј. Јовановић-Шакабента; с. з. развило кол нас нарочито живу акцију за време фр. владавине у Илирским областима, кад су отворене ложу у Љубљани, Дубровнику и Котору; душа љубљанске ложе био Валентин Водник; 1. ложу у Србији о којој сачувани подаци, осн. Турци у Београду крајем 18. в., под именом Али-Коч; њој су припадле: Хаџи Мустафа паша, Петар Ичко, Јанко Каџић, браћа Чардаклије; после погибије Хаџи Мустафа паше, с. зидари, о П. Ичком на челу били гл. радници на дизању устанка против дахија; 1. чисто срп. ложа осн. у Београду тек 1876.; после уједињења нашег народа, извршено и уједињење свих јсл. ложа (9./6. 1919.) оснивањем вел. ложе Срба, Хрв. и Слов., Југосл., са седиштем у Београду; у њој су досад зачлажене 22 ложе.

СЛОБОДЊАЦИ 1) у ст. Риму ослобођени робови. 2) осуђеници којима издржаваће казне после извесног времена ублажено с обзиром на добро владање; издвајају се од др. осуђеника, стављају у засебно одељење, слободни, са крећу (и без чувара); после белаје и заједничког затвора, одељење за с. прелазна етапа к → условном отпусту; у одељење за с. могу се сместити 1. пут осуђени по издржању 2/3 казне, 2. пут осуђени по издржању 1/2 казне, осуђени на вечиту робију после 12-14 г., осуђени треба да дају јемство да неће побећи (Зак. о извршењу казне лишете слободе).

СЛОБОШТИНА, л. притока В. Струга (Сав. Ван.), извире са Псуња, а улива се ниже Окучана, дуга 29 км.

СЛОВА, знаци за обележаваће гласова; деле се на

А а Б б В в Г г Д д Е е Ђ ђ З з Ч ч Ј ј К к Л л Љ љ М м Н н
 Њ њ О о П п Р р С с Т т Ћ ћ У у Ф ф
 Х х Ц ц Ч ч Џ џ Ш ш

Калиграфуја, Београд

1 2 3 4 5 6 7 8 9 0

А а Б б В в Г г Д д Е е Ђ ђ З з И и Ј ј К к Л л Љ љ М м Н н
 Њ њ О о П п Р р С с Т т Ћ ћ У у Ф ф Х х Ц ц Ч ч Џ џ Ш ш
 Топцифер Њмодраж Њељезник Ресник Јабланица

А а Б б В в Г г Д д Е е Ђ ђ З з Ч ч Ј ј К к
 Л л Љ љ М м Н н Њ њ О о П п Р р С с Т т Ћ ћ У у
 Ф ф Х х Ц ц Ч ч Џ џ Ш ш

велика и мала. Велика с., већа и обликом често различна од малих, пишу се: 1) на почетку насл. новог стапа, пове реченице и после тачке; 2) у речи Бог и свих израза који је замењују (Ђворап. Спаситељу, Свемогући итд.); 3) имена, презимена, надимца (Душан Силни, Петар Велики, Јоца Главоња); 4) имена народности и ознаке завичајности

(Сремац, Европљанин); 5) имена животиња (Шарац, Рогоња, Вила, Зеља); 6) све речи у геогр. и топографским називима (Балканско Полуострво, Велики Мокри Луг, њива Под Брдом); 7) 1. реч у називу књига, листова (Срп. књиж. гласник); 8) називи надлештава, установа, предузећа само у 1. речи (Мет. трг. и итд.); 9) 1. реч у именима празника (Велики петак); 10) речи из почаста, титуле и чинови у непосредном обраћању (молим Вас, господине Докторе); титуле садашњег држ. и верског поглавара; 11) припојни придеви на -ов, -ев, -ин од речи с вел. словом (Божји, Миланов, Ћосни, Политички, Краљичин). Мала с. разликују се често од вел.; у ћирилици постала од брзописних грч. с., нпр. б(В), в(В) г(Г), д(Д), е(Е), н(Н), п(П), р(Р), т(Т); пишу се у свим случајевима, кад се не пишу вел.; поред осталих: 1) на почетку придева на -ски, -чки, изведених од особних именица (београдски, српски, толстојевики); 2) на почетку назива за ратове и ист. покрете и догађаје (балкански рат, источни питање, илирски покрет); 3) на почетку збирних именица што значе народ или веру, и именица што означају верске припаднике (словенство, српство, србадија, хришћанство, хришћанин, муслиман, мојсијевац); у називима из више речи на почетку сваке сем прве, ако се не односе на геогр. појмове и особна имена (Српски књ. гласник, Мет. просвете, Нова година). Од саме појаве слова почела да се развија и вештина лепог писања (→ калиграфија); код и. народа та уметност је цењена још од најстаријих времена; кинески историчари помињу чувеног калиграфа Ван-Хи-Кеа (3. в.); чији рукописи данас претстављају вел. архл. вредност; вештину лепог писања попили су на највиши степен мусл.; у Евр. вештина лепог писања развила се највише у ср. в., приликом преписивања књига и достигла савршенство у вел. почетним с.; срп. калиграфија развила се највише у ср. в., приликом преписивања књига и достигла савршенство у вел. почетним с.; срп. калиграфија развила се углавном у 2. половини 19. в. (на сл. 1. обична калиграфска с., 2. курзивна, 3. ронд). **Врсте слова** → штампарство.

СЛОВАЦИ, сл. народ, најсроднији Чесима с којима чине и државу ЧСР, око 2,5 мил., већином (70%) кат. поглавито земљр. и сточари; у мањем броју одају се торбарству и печалбарству; карактеристична и разнолика ношња; куће дрвене, шпирдром покривене; у Југосл., где се почели насељавати од средине 18. в., у већем броју их има у Бачкој, мање у Слав. и Срему; гл. њихови центри у Југосл. Бачки Петровац и Гложане.

СЛОВАЦКИ Јуљуш (1800-1840), вел. песник пољ. романтизма, најчистији романтичар у пољ. књиж.; од младалачког рада вредни помена: Миодове и Марија Стјуарт; 1831. нагло оставио отаџбину и отишао у Париз; тад био сав у бајроновским идејама; после сукоба с Мицкјевичем, као одговор на Дедове, написао драму Кордијан, која има сјајне особине, али заостала за спевом Мицкјевича; у Швајц. написао песму у Швајцарској, 1 од најбољих ствари у пољ. књиж.; после дужег пута по И написао песму **Отац окужених**, у којој с необичном снагом изразио вел. родитељски бол за изгубљеном децом у време куге; најбоље му драмско дело **Лила Вена**, у којој кроз приче из бајке истиче борбу с властитим оружјем над вером у чуда и фантазију (алузивија на тадашњу Пољ.); слична и **Баладина**, сва изникла из нар. маште.



СЛОВАЧКА → Чехословачка. Словачки језик, спада у зап.-сл. групу; најближи чешком, од којег се разликује вокализмом и неумекшавањем гласа р; Хусове норме новог књиж. јез. за Чехе примили и Словаци; најстарији књиж. споменик из 15. в.; почетком 18. в. Бернолак тражио засебан књиж. јез. за Словаке и писао граматiku и речник с. ј.; његов покушај с успехом обновно → Ј. Штур (1843.), против воље Словака → Шафарика и → Колара. С уметност → чехословачка уметност.

СЛОВЕНАЧКА (Словенија) 1) у ужем смислу: ослобођени слов. крајеви у границама Југосл., који углавном чине територију → Драв. Ван. 2) у ширем смислу: све обл. и крајеви насељени → Словенцима без обзира на полит. границе; у њу спадају: Крањска (гл. место Љубљана), сва у Југосл. сем 1 дела Нотрањског, које под Ит., Ј. Штајерска (гл. места Марибор и Цеље), такође у Југосл., Ј. Корушка (гл. место Целовец) под Аустр. и Горица с Трстом под Ит.; своју н. постојбину Панонију, алпске пределе и крп где сад живе Словенци населили у 2.

половини 6. в., после повлачења Лангобарда из Паноније у Ит., 568.; једно време, као широк талас разлики се далеко од данашњих етничких граница; најраније доба своје прошлости Словенци се нису јављали као самостални, већ се кретали под врх. вођаство Обара; тек око 823. кад обарски јарам сувише додијао, јавља се снажан покрет за ослобођење, којем се ставио на чело франачки трговац Само; покрет се није јавно међу Словенцима, већ северније, на подручју Моравске, али захватио и део С.; после Самове смрти (858.) Словенци се колебали; нису довољно јаки да се сами трајно бране од Обара, већ морали да зову у помоћ суседне Баварце; с 2. стране увиђали да их баварска помоћ ослобађа од обарског господства али им намеће своје; од Бавараца Словенци примили хришћ. веру и рим.-зап. цивилизацију; кад Карло Вел. 788. покорио Баварску, под своју власт добио и С.; после, покоривши Обре, организовао И. Марку као заштитни бедем за осталу државу и као полазну базу за остале акције; из те Марке развила се Аустр. као његов Ost-Reich (и држава); Словенци се отад па до 1918. нису ослободили germ. власти; за њихову племенску отпорност и нац. свесност од нарочитог значаја, да су успели да се скоро потпуно одрже на том опасном подручју, преко којег водио пут за Ср. Евр. за море и за Ит., и то уколико више што у црк. нису задржали сл. бого-служење, којем их учили сами Тирило и Методије и њихови ученици; 1311. добар део слов. обл. дошао под Хабзбурговце, који постепено, али с планом, проширили своју власт све до Јадр. М.; отад Словенци претстављају само радни поданички елемент с једноликом локалном ист., без икакве учешћа и утицаја у вел. покретима и питањима Евр.; од њихових људи долазили до изражаја само они који већ одавно били однарођени; слов. нацију претстављао сеоски пук, који се непоколебљиво држао ст. наслеђа; обнову нар. снага и буђење нац. свести и чак идеје о ширкој јсл. заједници изазвао код Словенаца прот. покрет, тенденцијом да веру приближи вер. проповедима на нар. јез.; Примож Трубар, гл. претставник тог покрета, био 1. слов. књиж., који увео нар. јез. у црк. и књиж. промет; његови списи намењени црк. животу, а не права књиж., али драгоцени као изазивачи целе 1 шк. радника у истом правцу и као документи нар. јез.; покрет крајем 16. в. угушио кат. реакција, али он оставио дубока трага у народу; н. покрет јавља се тек крајем 18. и на почетку 19. в., кад национализам добио већ сасвим изражену идеологију и тражио да се афирмира; нац. и књиж. романтика код Немаца имала одјека и међу Словенцима; још више деловао непосредни фрц. утицај за време фрц. владе у Илирским Покрајинама, кад Љубљана постала адм. и дух. центар; увођење нар. јез. у уреду и шк. с планом помагано, и отварање нових шк. и нар. просвете било спровођено с пуно свести о нац. индивидуалности Словенаца; Валентин Водник постао идеолог новог покрета и 1 од његових стубова; Наполеонов нац. и поновни долазак Аустр. нису могли много изменити већ оживели нар. дух, иако се реакција трудила да наметне нем. јез. и културу целој нацији; слов. омладинци, у револуционарној атмосфери 1848., грабе стварање 1 посебне С., која постаје крајњи идеал свих нараштаја уопште и која тек 1918. постаје дело; крајњи циљ свих Словенаца био исти, али се у средствима и методама борбе јављале 2 страсно огорчене струје: клерикална, која преко црк. имала непосредан и силан утицај на народ, била у вел. мери аустрофилика и као одана кат. тражила у 1. реду додир само с кат. Хрватима; ту странку водили до 1914. д-р И. Шустерчић и кат. епископат; др. групу, бројно слабију, претстављали либерали, са ширим јсл. и сл. идејама, којима вера била споредна ствар; отац те странке био књиж. Фран Лавстик, покретач листа Словенски народ; обе странке извеле у народу много соц. и култ. организација и знатно допринеле међусобном утакмицом, да се дигао општи култ. ниво слов. сељака; пред рат и за време рата клерикалци били за реневе слов. питања у оквиру хабзбуршког тријализма, где би кат. имали већину; либерали с И. Хрибаром и вођом омладине Г. Жерјахом били за јсл. оријентацију са Србијом као Падјомонтом; пред крај рата, нови вођа клерикалаца (слов. људске странке) д-р Крек и д-р Коросец прихватили идеју чистог југословенства и А. Коросец 1918. постао претседник Нар. већа Срба, Хрв. и Слов.; после ослобођења С. уствари добила своју посебну «дејелу» као посебну геогр. јединицу (из 2 дела), с њиховим књиж. језиком као службеним језиком и са скоро искључиво њиховим чиновничтвом. Словеначко гледалиште у Трсту давало

прву с. претставу 1880. у поз. Феније; драмеки одбор тршћанских сокола приређивао (1889.) претставе у хотелу «Европа»; 1902. претставе давало Драмско друштво у Нар. дому у Барковљана; у тршћанском Нар. дому почеле се давати дилетантске претставе 1904.-1905. заслугом комедиографа Ј. Штока; кад Нар. дом срушен рад С. г. у Трсту претстао С. дилетантско гледалиште у Горњи давало претставе пре рата у читаоници и у сали Трг. дома; у њему гостовали чланови Љубљанског гледалишта. С. језик са сх. ј. чини зап. грану јсл. јез.; по осн. особинама, према којим се врши подела сл. ј. и по многим пртама заједничким с чакавским и кајкавским наречјем, с. ј. не би имао довољно разлога да се сматра као посебан сл. ј., да није развио свој засебан књиж. ј.; најближи кајкавском наречју, али поред заједничких прта има и своје спец.: $\text{ж} = \text{o}$ (рока = рука, ženo = жена); $\text{tj} > \text{č}$; свећа, dj > j; meja (= међа). наст. -ega, -emu; буд. време помоћу $\text{bodem} + \text{radni}$ глагол. придев; облици двојног сачувања чак и у конјугацији, нарочито померање акцената: исцелка на многобројне дијалекте и наречја. С. књижевни језик, почива на централно-дољеском дијалекту 16. в. којим писао отац с. књиж. Примож Трубар; за 300 г. примио особине и др. дијалеката, тако да се може сматрати као производ најразноврснијих саставних делова, који се у целини није нигде и никад говорио; најбољи речник Плетершиков. С. књижевност, посебна грана јсл. књиж.; развијала се самостално под веома тешким полит. и култ. условима, али од свих почетака имала везе са сх. књиж.; упркос свега постала у 19. в. израз пробуденог нац. живота и моћно средство нац. културе и политике. Ср. век (9.-15. в.): хришћ. је Словенцима, као и др. нар. донело поред погледа на живот и 1. споменике писмености; црк. организиција браће просветитеља Тирила и Методија, са сл. проповедима и сл. службом, постала изврсна основа за с. нац. културу, али све што је на тим темељима подигнуто порушила агресивна нем. црк.; плодове браће просветитеља далеко боље искористили Бугари, Срби и Хрв., који су имали своје нац. државе; у току целог ср. в. Словенци нису добили ниједан значајнији споменик писмености; лат. црк. није се бринула за с. паству, ни за њене верске потребе; десетак рукописа с молитвама, обрацима за исповеди и безначајним белешкама претстављају сву средњев. хришћ. просвету на с. јез.; међу њима и Бризински споменици (око 1000. г.), најстарији јсл. рукопис с 3 кратке молитве. Реформација (16. в.): с. нац. просвету створили прот. проповедници; нем. реформација подрла у слов. земље и ширила се под заштитом високог племства и грађанства; собом донела и идеју нар. јез. у црк.; многи с. проповедници остварили те идеје одлучно и свестрано; за 4 деценије штампано око 50 књ.; душа с. реформације био сељачки син и прот. проповедник Примож Трубар, чија прва дела: Абедедарј и Катехизис заједно с преводом Н. Завета претстављају темеље на којима се дигла с. нац. просвета; Трубар имао доста сарадника; најзначајнији: Себастијан Крел и Адам Бохорич, граматичари; Јуриј Далматин, преводилац целе Библије; Фелицијан Трубар, који издао очева дела; с. прот. књ. била у орг. вези с нар. животом; по јез. углавном крајска, али од значаја за све Словенце, јер носила јасно одређену нац. идеју; стварањем верске просвете на нар. јез., прот. стварали елементе нац. свести, која остала жива текovina и онда, кад је реформација била угушена, а све прот. књ. попаљене. Католичка реакција (17. и прва половина 18. в.): с. потпором држ. власти црк. показала више одлучности у прогањању присталица прот. и у спаљивању њихових књ. него у писању књ. и његовању нар. просвете; за 100 год. 1574.-1672., штампано свега 5 кат. књ.; црк. драма по језуитским шк. брзо напустила с. јез. и заменила га нем.; нар. јез. и правопис заимарени, а Словенци из њ. покрајина створили свој књиж. јез.; нац. понов отруно толико да се учени Словенци стидели матерњег јез. и сматрали се за Немце; идеја о заједници с. и сл. племена сасвим ослабила; на нар. ј. није написано ниједно значајно дело; вел. научник тог времена Јанез Валвазор (1641.-1693.), мада волео свој завичај, Крањску, писао на нем. ј.; кат. жупници и монаси преписивали катехизме и црк. песме и већином их остављали у рукописима; значајнији писци: бискуп Томаж Хрен, одлучни противник прот., Ј. Чандик, језуита (превео Канизијево Катехизис), Матија Кастелич, Пагловец, Франц Тауффер и Репеж; од 1574.-1764. католици издали 90 штамп. дела, већином за потребу црк.; катехизме, лекционаре, зборнике црк. песама и про-

поведи. **Епоха просвећености** (2. половина 18. в.): просвећени апсолутизам отворио врата просвете сл. народу, али с њим ишао и германизам, који претстављао 2. крај маказа за с. народност; везу с претходном епохом и знаке н. епохе носи у себи пространо дело патера Марка → Похлина; у ово време у Слов. постоје 2 круга духовних радника; јансенистички, око бискупа Херберштајна и рационалистички, око барона Жигмунта Цојса; бискуп Херберштајн, образовавши масон, узео у заштиту реформе Јосифа II; његови сарадници ширили јансенистичке доктрине: Јурај Јапел преводи Библију и нем. песнике: Менделсона, Гелерта. Клајста, Хагедорна; Голмајер и Дебевец компилирали молитвенике; у средишту 2. круга, у којем се гајила и љубав према поз., налазио се барон Жигмунт Цоје (1747.-1819.), присталица фрц. енциклопедиста и мецена с. књиж.; Цоје проучавао е. народ на својим путовањима и трудио се, пош утицајем Хердера, да открије његов дух; Антон Линхарт, просветитељ бечког кова, радио с Цојсом на подизању с. образованости и књиж.; Валентин Водник (1758.-1819.), највећа књиж. фигура из Цојсовг круга, одиграо у Наполеоновим Илирским провинцијама крупну просветитељску улогу, организовао шк., писао и преводио уџбенике и поучање књ., ишао у народ и говорио му о свима његовим потребама; у његовој поезији поред псеудоклас. елемената има духа и ведрине нар. поезије; најзад, из Цојсовг круга изишао и Бартоломеј Копитар (1780.-1844.), оштроуман филолог и 1 од оснивача еланистике, који дао научне основе за 1 књиж. 1. и правопис: Копитарев ученици: Јаков Зупан и Матија Равникар били једновремено и весници реакције противу јозефиниста; питања јез. и правописа интересовало Копитареву генерацију; Франц Метелко и Штајерац Дањко саставили азбуке, које се нису одржале, али још јаче распршили рабелдну војну; у то време кат. свешт. преузимају улогу нар. вођа; Леополд Фолкмер (1741.-1816.) подражавао Гелерта, Глајма и Лесинга; његове песме биле веома популарне; Урбан Јарник (1784.-1844.) као песник и просветитељ био Водников ученик, а као филолог Копитарев. **Национални романтизам** (1830.-1868.): с. романтизам примио из Нем. тл. идеју: љубав према домовини; сви др. елементи дошли у 2. ред, али још тада се јавила 2 фронта: клерикални и демократски, у којим се сукобима до данашњег дана развијао с. духовни живот; јансенисти су се борили противу болевон индивидуализма, а демократи у скривеним алгорјима изражавали своје огорчење на цензуру и духовно ropтво; у тој загуњљивој атмосфери стварале се основе модерне с. к.; Матија Чоп (1797.-1835.) образован естетичар и плодан потстрекач; Андреја Смоле скупљач нар. песама; Михо Кателец (1796.-1868.) уредник **Крањске пчеле** са сарадницима: Јаковом Зупаном, Јанезом Штјелером, Поточником и Јарником; сарадник **Крањске пчеле** био и највећи с. песник Франц → Прешер, који створио с. песнички јез. и све врсте песничства и дао дела која су, поред свег сумора и резигнације, најбољи доказ с. нар. снаге и душевне лепоте; у души носио легенде роднога краја и учуку мелодију, а у животу стекао тешко искуство и вел. образовање; из тог духовног богатства никла Прешерова лирика; илирски покрет имао код Словенаца одушевљене присталице у Франји → Миклошнику, Станку → Вразу и Даворину → Трстенаку; остали иници нису ступили у илирско коло већ су припремали с. полит. препород; 1848. изишле Новице под уредништвом Јапеза → Блајвајца и отпочеле нову епоху с. културе; преко овог листа изведена нац. организација, на којој радници више полит. него ум. темпераменти: Иван → Весел-Косеки (1797.-1881.), песник полит. препорода, имао изучан. бомбачки стих и више одушевљења него песничке снаге; његови ученици, Довро Томан и Матија Балавец, певали с више дара од учитеља; Прешернови духовни наследници: Антон Јакељ и Франц Светличич били даровити песници, али као свешт. морали да се посвете народу; у Корущкој и Штајерској улогу нар. препородитеља имао Антон Сломшек (1800.-1862.), значајнији као провс. организатор него као песник; осн. Дружбу св. Мохорја (1851.), која шаље сваке год. стотине хљеба примачка књ. својим члановима; свемоћну владу Блајвајцових Новица ограничио Фран → Левстик (1831.-1887.) и извео с. к. својим критикама јез. на прави пут: на његовим идејама о јез. развио свој приповедачки дар Јосип Јурчич, који напустио Левстиков искључив интерес за фолклор и дао 1. реалистичке слике сеоских типова; приповедачку тхл. усавршио Јанко → Кереник и поше с. приповетку на највиши степен. **Период између романтизма**

и реализма (1863.-1895.): почиње појавом 1. чисто књ. часописа **Звон**, који 1870. покренуо у Бечу Јосип → Стритар; као песник и приповедач С. није нарочито оригиналан, али као књиж. судија веома плуздан; свет, образован, духовит, шпенхауеровски песимист, предодређен за учитеља н. генерације; својим делима он преноси на с. тле евр. духовна настројења: Вертера у Зорину, Милону у Росани, Векфила у Господ Миродолски; Стритаревим естетским идејама дао етичку садржину и песничку снагу Симон → Грегорич, и данас популарни песник; смели и борбени Антон → Ашкерц напустио естетизам и у дивним баладама дао маха слободомумним полит. и соц. мислима; лирика му такође борбена; плодни лирничар Симон Јенко (1835.-1869.) имао само 1 вел. љубав: отаџбину; из његова пера потекла и с. нар. химна; његове љубавне песме прожете горчином, а описи осенчани рефлексјама и светским болом; овом периоду припада и Јанко Кереник, сликар паланачког друштва и сеоске интелигенције, чији реализам има поетски оквир; Стритареву стилску утанчаност наследио Јосиф Цимперман (1847.-1893.) чије, по облику виртуозне песме, прилично хладне; он је имао ученике, младе духовнике, који објављивали своје песме у кат. књиж. листу **Дом ин свет**, супарнику слободомумног **Љубљанског звона**; међу њима најдаровитији Антон Медвед; Грегорич такође имао даровите ученике у Фунтеку, Крилацу и Гестрину; најбољи претставници прозе били: Ерјавец, путописац, Јанез Менцингер, приповедач, Јанез Трдина, вел. познавалац нар. јез.; као плодни белетристи иници се: Јоже Огринец, Јоже Подмиљшак, Антон Кодер, Павлина Пајкова, Марица Надлиншкова; ист. роман писали Франц Детеља и Иван Тавчар; Детеља ист. савестан и морално тенденциозан, а Тавчар бујан, сликовит, с јаким акцентима сатире. **Натурализам и симболизам** (1895.-1918.): овим правцима отворили врата с. ваца у Бечу, где се с њим упознали; агитатор натурализма био Фран Говекар, смео у сликању еротике и одлучан у полемикама; његовим трагом пошао плодни писац Франц Мешко; за претечу модерне сматра се Радо Мурник; евр. ум. размере јављају се у Ивану → Цанкару који прошао кроз натуралистичку шк. и декадентске настраности, али свуда стварао свој пут и показао вел. индивидуалност; он је мајстор и реформатор слов. прозе, психолошке лирске новеле, симболичке драме и највећи соц. сатиричар; гетеовску хармонију развија доживево Отон Жупанчич, највећи савр. песник, који потражио свој пут етике и естетике кроз декадентне стихове и дигао се до пророчког надахнућа и мистике љубави; Драгутин Кете кроз Матерлинков симболизам ушао у дубину животних и флз. проблема; Јосиф Мурн Александров створио крпеку сељачку лирику, с новом ритмичком и муз. јез.; ови песници показали пут младим генерацијама: Ф. Голару, песнику с. поља и А. Граднику, песнику прим. крајева; самосталнији у развоју: Фр. Албрехт, А. Лебелак, П. Голиа, Ј. Ловренчич, С. Мајцен; међу приповедачима доста плодни: Милан Пугељ, Антон Новачан, Иван Шорли, Владимир Левстик, Иван Јах, Алојзиј Крајгер, Ф. Финжар, Изидор Панкар, Иво Прегељ, Ф. Бевк, Јв. Албрехт; ови писци пишу поред тога песме, драме, књиж. критике и студије; од књиж. историка најшире видико има Иван Пријатељ, одличан и као стилет; носле свет. рата с. к. добила револуционарни дух у свима правцима, али није рекинута с традицијама у ономе што је битно: с. књиж. традицију чувају и отварају јој н. путеве многи млади таленти: песници око **Дома ин света**; Антон Водник, Миран Јарц, Тине Дебелак, Тоне Семлиншар, Јоже Погачник; око **Љубљанског звона**, поред Ф. Албрехта и Косовела, окупилају се: Јанко Главер, Иго Груден, Јанко Семец, Мирко Претнар и Срећко Косовел; од приповедача се истичу: Иван Албрехт, Иван Дорник, Иван Зорец, Јуш Козак; гл. органи с. књиж.: **Љубљански звон** и **Дом ин свет** и просветна друштва: Мохорјева дружба, Слов. Матица, Тисковна задруга, Јсл. књижарна, Нова заложба, С. матица, просветно друштво; покренуо га Сломшек (1845.); одобрено и организовано 1864.; издало око 300 научних књ., много дела из слов. и најважнија дела свет. књиж. С. правопис. С. увек писали лат. словима; само прве 2 Трубарове књ. штампане готшцом; 1581. утврдили Далматин и Бохорич писање појединих гласова, али двострукости се јављају и после тога; **бохоричица** била у употреби до средине 19. в.; у 19. в. биле више покушаја за реформу н. п. (Копитар, Дањко, Метелко); 1848. службено призната гајца потиснула све раније азбуке. С. сокољство почело осивањем → Јужног Сокола у Љубљани 1863., одакле се

с променљивим успехом, због полит. прилика, шири по пров.; 1875-1895. због нар. борбe слабо радило; 1888. одржан 1. соколски слет; 1897. преузима вођство др В. Мурић, који уводи Тиршеву и социологију, осн. предјачке течајеве, ж. отсеке, па се вел. напредак осетио на 2. слету у Љубљани 1904.; 1905. осн. С. соколска звезда, спроведена организација жула, учествује се на међунар. утакмицама; 1913. бројао савез 8 жула, 115 друштава с 8 000 чланова; 3. слет у Љубљани 1914. забраниле аустр. власти; за време рата прогоњени сок. радници који на фронту организовали предају Ит.; 1919. прешло С. с. у Јсл. сок. савез. С. уметност: Словенци населили земље најближе евр. С; стога и њихова ум. била подложна зап. утицајима, нарочито ит. и нем.; први ум. били махом странци, али се постепено све више пробијале домаће стваралачке снаге; у исто време оно што је примљено са стране прилагођавало се нар. духу и потребама; први сачувани споменици с. у. потичу из 10. в.; већа ум. делатност настала у доба готике, да би се још више развила у доба барока, у којем Љубљана постала култ. ердинте; у 2. половини 19. в. јавно се нар. препород, у којем у. постала моћно средство за стварање националне културе. Архитектура: у најстарије споменике с. а. спада војводски престо, сачуван на Госпосветском Пољу, без нарочите ум. израде, као и камен у Сливници, с нешто лангобардско-хрв. декора; у 1. половини 13. в. сарађена у романском стилу црк. у Стинци (тробродна базилика с 3 апсиде); од осталих знатније: једнобродна црквица у Драги и двоспратна капела у Камнику; црк. у Костањевци (тробродна базилика), црк. у Шпиталичу и капела код Требелна претстављају прелаз на потоком стилу; средњом 13. в. подигнута најстарија с. црква у готском стилу (миновитска црк. у Птују); из касне готике (крај 15. и 16. в.); црк. у Крању, Црногори, Шкофјој Локи, Радовљци, Шт. Рупергу и Церквизи; богато су украшене рељефима, и припадају као и црк. у Птујској Гори (поч. 13. в.) дворанском типу (двa с 3 брода једнаке висине); најважнији касноготски споменици: тробродна црква у Двору и Св. три краља у Слов. Горицама; готика у Слов. лагану изумирала све до 17. в.; у барокно доба створен низ лепих црк. с побочним капелама; за пример могу послужити: Стона црк., Петрова црк. и Уршулинска црк. у Љубљани; у исто време сарађено и много лепих световних зграда: градска већница у Љубљани, замкови у Хрстовцу, Дорнави, Хмељнику, Штатенбергу, Горичанима, Марибору; под утицајем Беча и Граца оживела с. а. у 2. половини 19. в. и отпочело подизање јавних зграда и црк. у ист. стилovima; али ова архит. није дала дела веће ум. вредности; почетком 20. в. јавили се даровити с. архитекти: Фабијани, сецесионист, Ј. Плесник, највећи с. архитект. Курник, конструкторист, и најмлађи: Шубиц (облакодер у Љубљани) и Томажич. сликарство: црквено с. јавило се у Слов. половином 13. в.; најважнији споменици из тог времена су презбитерији у Крањској и Горичкој; крајем 14. в. у Прекомурју радио сликар и архитект И. Аввила из Радгоне; средином 15. в. сликар Иван из Љубљане, син сликара Фридерика из Вељака, пренео стил свог оца из Корупке у Крањску; сачуване његове фреске на Високом, у Мулави и на Камепом Врху; Андрија из Отинга, баварски сликар, насликао страдање Исусово у Словенградецу; у доба ренесансе израђене слике на Крижној Гори и у црк. св. Приможо недалеко од Камника и олтар у Крању; К. Лајб, из Салдбурга, радио олтар у Птују (Смрт мајке Божје); па прелази из готике у барок израђен тав. пељски строп, рад непознатог ит. сликара из почетка 17. в.; Фр. Јеловшек (18. в.) радио под утицајем Ит. Квалија барокно илузионистичко сликарство; В. Медингер, Ф. Бергант, А. Цебеј и Јеловшек његовали олтарно сликарство; поред тога Бергант радио још и портрете и жанр-слике, а Медингер портрете и ист. слике; Фр. Кавчић (Caucic) радио композиције у класицистичком стилу, а Ј. Јанша пејзаж; Ј. Томинц био најбољи портретист билдермајера; уз њега се истицао и М. Јангус, који радио и црк. сликарство под назаренским утицајем; од назаренских сликара најважнији: Курц-Голденштајн и И. Волф, најзначајнији с. црк. сликар 19. в.; претставници романтичног сликарства били: портретист М. Стрјо и пејзажиста М. Пернхарт и А. Карнигер; Антон Ажбе, слов. сликар који живео у Минхену с браћом Шубићима, започео савр. с. сликарство; у прив. школи Ажбеовој учили импресионисти Јакопич, Јама, Грохар, Стренин; Фердо Весел, 1 од најзначајнијих с. сликара новог доба, такође је минхенски ђак; зна-

чајнији још и: Вавпотич (портрет), Трапник (социјално с.) и Кос (фигурална композиција); претварајеспресионизма браћа Краљ, Вено Пилон и др. Вајарство: вајарских радова било још у 1. пол. 13. в. (Мајка божја у Велесову); у 15. в. развила се значајна вајарска делатност у Птују и Птујској Гори; у 17. в. израђени значајни олтари у дрвеној пластици (у Мулави, Дражгошамма, Стопичама); највећи барокни вајар вен. школе у Љубљани био Фрањо Роба, који радио и за Загреб (олтари за Стону цркву и цркву св. Катарине); под утицајем вен. шк. радила и значајна радioniца каменог в. у Љубљани; почетком 18. в. развила се и франеачка радioniца дрвене пластике; крајем 18. в. развило се савр. в., чији су најзначајнији претставници А. Ганг и И. Зајец; под утицајем Мештровића: Лобода, Горше, Пирнат и др.; а сличан њему и Ј. Долинар. Ум. занатство: нар. уметност у Слов. много његовала, нарочито у кућном намештају, посућу, ношњи; у њој превлађују живе боје; домаће зан. такође јако развијено, али неки од заната данас индустријализовани. С. уметничко друштво 1) осн. 1900. у Љубљани за пропаганду импресионизма. 2) осн. 1926. у Љубљани за пропаганду слов. ум. у иностранству.

СЛОВЕНАЧКА БИСТРИЦА, варошица (1 780 ст.). греско место и летовалиште на јн. подножју Похорја (Дравска Бан.); као варошица помиње се од 1240.; фабрика клинаца и дугмади; добро очуван траг гробова Атемеа из 17. в.

СЛОВЕНИ, нар. породица већ евр. Аријцима, чија се заједница данас заснива углавном само на језичком сродству; антрополошки се С. међу собом веома разликују (заступљени нордиским, нордидним, динарским, алпским и др. расним типови); ст. С. у доба сл. заједнице, живели у обл. на О од Карната, а између Висле и Дњепра; себе звали С., зап. суседи звали их и Вендима; израз С. према немима, значи: стап. подводних крајева, каква заста била ст. сл. постојбина; у првим в. по Хр. настаје ширење С. и распадање њихове заједнице; најпре се теле на 3 гране (у којима се онда развијају посебни народи): Источни С. који остали углавном на тлу ст. постојбине и из ње се ширили даље на И. по тлој в. Евр., а у њ. време и по Сибиру (И. С. се деле на Великорусе, Украјинце или Малорусе и Белорусе); 2. грана Зап. С. кренула према С. радирирала се далеко у Ср. Евр. и захватала вел. део данашњих нем. земаља, али многа племена из те стране допније понемчени (у тој грани: Пољаци, Чехословаци, Лужички Срби и Кашуби); од 3. гране која прешла у Подунавље постали Јж. Сл. (Бугари, Срби, Хрв. и Слов.); у садашње време има на свету око 190 мил. С.; услед вел. распрострањења распало се и култ. јединство С. чему допринела и црк.: И. С. и већина Јж. С. (готово сви Буг. и Срби) прав. вере, део Јж. С. (Хрв. и Слов.) и већина Зап. С. кат., у малом броју прот. (делови Лужич. Срба, Словака и др.), међу Јж. С. има и мусл.; према том одатке који део примио н. веру, превлађују у култ. утицаји с те стране, али С. ипак очували много особина из вел. старин, нарочито у обичајима и веровањима; од осталих Аријала С. најближи Балтички А. Словенски Језици, грана индоевр. стабла, сатем-групе, постали из прасловенског; деле се на: 1) источно-словенске: руски (великорус., белорус. и малорус.), 2) западнословенске: пољ. с кашупским, чешки, словачки и лужичко-српски; 3) јужнословенске: ст.-сл., бугарски, срп.-хрв. и слов.; обилују ивемским и глаголемским облицима, покретљивишћу и разноврсношћу акцената.

СЛОВЕНИЗМИ, речи позајмљене из ст.-сл. и др. сл. јез., нпр. свештеник, опште и др.; из рус.: дозвола, строг; из пољ.: пан, из чешког: часопис, наздар.

СЛОВЕНИЈА — Словеначка.

СЛОВЕНОФИЛИ, присталице словенофилског покрета 30-тих год. 19. в. у Рус.; сматрали да самострајна и прав. Рус. треба да уједини све Сл. и развије н. сл. културу, која ће заменити трулу зап.-евр.; главни с.: Аксакови, Хомјаков, Самарин.

СЛОВЕНСКА АНТИТЕЗА, стилска фигура, својствена нарочито срп. нар. поезији; 1. се поставља питања, затим побијају и даје прави одговор; њом почињу многе нар. песме, нпр. Или грми, ил' се земља тресе? Нити грми, нит се земља тресе, већ пуцају на Задру топови.

СЛОВЕНСКА КМЕТИЈСКА СТРАНКА, постала после уједињења (1918.), бори се за селачке интересе и побољшање положаја слов. селака; шеф странке био Иван Пучељ; на изборима 1920. имала 3 посл., а на допунским (1923-1927.) по 1.

СЛОВЕНСКА ЛИТУРГИЈА, л. прав. црк. првобитно на ст.-сл. јез., преведена од Ђирила и Методија;

у 18. в. примљен рус. прк. јез. (рус. рецензија ст. сл. јез.); служи се у рус., буг., карпато-рус. и срп. прав. прк.; слична јој глагољашка миса, која се служи код ркат. у Приморју и код грко-кат.
СЛОВЕНСКА ЈУДСКА СТРАНКА, развила се из Махичеве кат. нар. странке, која крајем 80-тих год. и почетком 90-тих год. 19. в. била веома активна у полит. животу Слов.; орган странки Словенци од 1873.; 1905. узела своје данашње име и проширила акцију на целу Слов.; већ 1907. била најјача странка у Слов.; од 1918. шеф с. Антун Коросец; на изборима од 1920. имала 14. 1923. 21. 1925. 20 и 1927. 20 посл.; с. љ. с. досада више пута била на власти у коалицији с радикалима, демократима или с обадвема заједно; 1935. с. љ. с. заједно с радикалном странком и јсл. мусл. организацијом образовала н. странку: Јсл. радикалну заједницу.

СЛОВЕНСКА ФИЛОЛОГИЈА, славистика, наука која проучава духовни живот сл. народа, нарочито јез. и књиж.; осн. → Добровски.

СЛОВЕНСКЕ ГОРИЦЕ, брегови предео на д. страни Муре, већим делом на јсл. мањим делом на аустр. тер.; највећи вис Кремберг (833 м).

СЛОВЕНСКИ ЈУГ, почео излазити у Београду као недељни полит. лист 1904.; око њега се окупљали великошк. омладина која радила за јсл. идеале, после створен и клуб С. ј. са ширим учешћем грађанства и старијих интелектуалаца; на његовом челу налазио се др Војкид Марковић, проф. унив.: 1909., на основу фалсификованих докумената, оптужиле аустр. власти С. ј. као сред-шће недозвољене пропаганде против Дунавске Монархије; кампању водио проф. бечког унив. Х. Фридлунд; на суду у Бечу утврђено да су изнесени документи били лажни; лист излазио с прекидима и с извесним променама облика и редакције до 1912.

СЛОВЕНЦИ, вел. етничка група јсл. народа, у селу Југосл. и суседним деловима Мађ., Аустр. Ит. (Истра, Тришвански Карст, Горица и Градишка); знатан број С. живи изван отаџине: у Амер. преко 250 000; свега 2 мил. С.; данашњи С. просечно висока раста (мушкарци 169-172 см) и брахицефални (индекс лубање 84); живе већином по селима и баве се сеоском привр.; многи раде као инд. радници, иду по службама и у печалбу; простране куће од дрвета или камена; домаћа радиност развијена и има вел. привр. значај (платно, пчеларство, израда дрвенарије и сл.); у Белој Крајини се одлично држе ст. ношће; С. имају богату традиционалну књиж.; по вери готово сви кат., али очувају многе нар. обичаје о раним празницима (Божић Турфедван и др.) и веровања (у виле, вукотлаке и сл.); мање етничке групе међу С.: Коросци, Штајерци, Крањци, Горичани, Приморци, Словинци.

СЛОВЕНСКОГРАДЕЦ, варошица (1 300 ст.), среско место и летовалиште на Мислињи (Дрва. Бан.), по стау у 12. в.; фабрика кожа, коса, инд. дрвета.

СЛОВИНИ, Словенци у св. Ит., у пределу Фурланској; у њихову саретујт и хрв. примесе.

СЛОВИНИЦА → Камбуи.

СЛОВИЊ-ГРАД → Служ.

СЛОВО О ПОЛКУ ИГОРЕВУ, 1 од најлепших споменика древне рус. књиж., који у облику спева приказује поход кнеза Игора против половецких ханова крајем 12. в.; нађен крајем 18. в. у 1 ст. рукопису; преведен на сх. (И. Шајковћ).

СЛОВОСЛАГАЧ, стручни радник који у штампарији обавља → слагање.

СЛОГ 1) део речи који се може изговорити 1 дахом; у њему мора бити самогласника; може бити отворен или затворен; при подели на с. гледа се да сваки с. претставља прир. гласовну целину; кад је реч састављена од отворених слогова (ли-ва-да), граница с. испред вокала; кад у речи има више сугласника један до другог, они се не растављају: а) ако у напем јез. има речи које том групом по чињу (смо-ква); б) ако је први сугласник с, з, ш, ж (ла-ста, бра-ста); в) ако је други сугласник л, љ, р, в, ј. (бу-ква); у свим другим случајевима сугласници се растављају (мај-ка, слам-ка). 2) стручни израз у штампарију → слагање.

СЛОЈЕНА ДРЖАВА, у којој поједини делови имају шире или уже законодавне самоуправе; у с. т. заједничка воља децентрализована, насуспрот простој д. где заједничка воља централизована; с. д. савезна д., кад су локалне власти, иако имају неке законодавне функције, потчињене центру; с. д. држ. савез, кад центар потчињен појединим деловима, који задржавају држ. личност; држ. савез се оснива на уговору међу државама које га склапају; савезна д. на утвату; у спољним односима савезна д. понавља се као 1 целина, у држ. савезу све д.

задржавају своју међунар. личност и поред њих се и савез јавља као одвојено правно лице.

СЛОЖЕНИЦА, сложена реч, нпр. купопродаја, сврзимантија, војсковођ.

СЛОЈ 1) у грађевинарству: део зида узмеђу 2 водоравне спојнице. 2) сферни с. → кугла. **Пружање с.**, правац који се добија на пресеку површине слоја с хориз. равни. **Слојевите стене** → седиментне стене. **Слојевитост**, одлика неких стена, нарочито седиментних, да им је маса издељена у слојеве, тј. партије ограничене 2 мање више паралелним површинама (површине с.); елементи појединих слојева ориентисани су најчешће паралелно површинама с., ређе косо или укрпшено.

СЛОМШЕК А. Мартин (1800-1862.), кат. свештеник, (од 1846. бискуп), просветни и нац. радник, организатор школства у Слов.; отварао недељне шк. и сам поучавао народ; помагао отварање прив. шк., које доцније постале самоуправне; тражио увођење рационалистичке наставе на материјем јез.; сматра се за 1 од најбољих слов. педагога; написао много дела пед. садржине; **Блаже ии Нејца** у ведењски школи донели му пуно признање.

СЛОПОВИ (Elephas), једини живи прететавници



сисара сурлаша, најкрупније сухоземне животиње (тежина тела око 4000 кг), веома покретљиве сурле и крупних секутиња; живе у чопорима у степским и шумовитим пределима Афр. и Индије; индиски с. мањег раста, познат као паметна животиња, док се афр. с. не даје потпуно припитомити. Слопова кост, дуги повијени с. зуби секутињи до 50 кг тежки, служе за израду украсних ствари; лов на слонове ради њихових зуба довео до изумирања ових животиња.

СЛОТОВИ, прорези (фрц.: fentes), додаци на крилама авиона, који му дају већу стабилност.

СЛОУ ФОКС (енгл.), мелодичан фокетрот, споријег темпа.

СЛУЖБА 1) служење, обављање поверених дужности за рачун неког др. лица, или државе; знање, занимање. 2) вел. обред. **Војна с.** → војска. **Службена дужност**, оно што се има вршити на основу службеничког односа; свака поврела с. д. деликт и повлачи одговорност за накнадну штету; њена поврела од стране држ. службеника према појединцима даје места тужби и против службеника и против државе; држава ће накнадити штету, ако се утврди да се није могла наплатити од службеника.

С. заступник, кога судија одредио да заступа странку која није дошла у ванпарничном поступку или која није могла бити пронађена у парничном поступку. **С. тајна**, по чл. 91. Зак. о чиновницима, обухвата све што службеник у служби, у званичном положају, сазна, а чјим открићем произлази штета за држ. службу, држ. уопште или поједнаце; откриве с. т. не само дисципли. преступ (чл. 164. З. о чин.) већ се кажњава и кривично; казниће се до 2 год. затвора држ. службеник који без дозволе надлежне власти саопшти коме што је као т. у служби сазнао; казниће се и кад то учини по изласку из службе; казниће се строгим затвором, ако то чини из користољубља или да другог тим опште.

СЛУЖБЕНЕ НОВИНЕ Краљ. Југосл., лист у којем се објављују зак., уредбе; излазе од 1919. као наставак служб. новина краљ. Србије, које излазиле 1835-1919. под називом **Српске новине**.

СЛУЖБЕНИ ВОЈНИ ЛИСТ, орган Мст. вој. и морн., доноси указе, постављења и највиша решења и наређења Мст. вој. и морн.

СЛУЖБЕНИК, лице у служби, чиновник. Државни с. се деле на: → чиновнике, чин. приправнике, званичнике и служитеље; услови за пријем у службу: више од 18, а мање од 60 г. старости, телесно и душевно здравље, добро владање, знање служб. јез., да лице није под старатељством ни под стечајем, да није изгубило часна права ни право на службу (по § 104. Зак. о чин.); чиновници почињу с приправном службом од 3 год. у току којих полажу стручни испит; за служитеља тражи се пшменост; за званичника најмање 2 разреда ср. шк. и 2 год. дневничарске службе; чиновници са шк. спремом могу напредовати до било које групе; за прелаз из бан. служу у држ. или из 1

држ. струке у другу потребно одобрење бана, одн. мив. чија се струка напушта; активна служба траје до 70 г. најдуже (Зак. о чин. од 31./3. 1931.). **Службенички порез**, подлежи му свако лице које служи другом; основа му приход (плата, награда) који произлази из с. односа; за кућну послугу плаћа се 50 д год. од особе тим што се набави нарочита пореска карта; за с. п. одговарају послодавци; ако имају више од 20 намештевика, плаћају с. п. по списку код пор. управе; ако је мање од 20 намештејника, плаћа се с. п. нарочитим пореским маркама.

СЛУЖБЕНОСТ, сервитут (лат.: servitus), право сопственика на туђој ствари, бремене којом се нечија својина тако ограничава да је сопственик дужан у корист онога ком с. припада нешто на својој ствари трпети и оном допустити (позитивна с.) или не чинити, што би иначе имао права (негативна с.); стварна с. кад постоји трајно у корист 1) земљишта без обзира на личност власника и лична кад припада 1 лицу у погледу неког добра; законска кад осн. на зак., вољна на основи уговора; с. се деле на пољске и кућне; пољске по зак.: право пролаза преко туђе земље; пошете воде с туђе извора или појење сток; држање сток и паше на туђој земљи; сечење туђе дрвца, купљење сухог грања, жира, лишња; лоза на туђе земљишту; вађење камена, песка, вађење креча; кућне с.: наклањање куће на туђу, отварање прозора у туђем зиду, надвођење стреје над суседну кућу, пропуштање дима кроз димњак, навовење кишнице, пропуштање разних течности; негативне кућне с.: не снижавати кућу или не правити је вишом, не одузмати светлост или ваздух суседу итд. (§ 331. и д. срп. грађ. з.); од особита значаја шума с., којих 2 групе: 1) с. грађевног и огревног дрвета; 2) паше, жира, брета, сакупљања шушња и др. споредних шум. производа; у доба природног газдинства од вел. важности, с. у новије време постале смећне развијају пољопр. и унапређењу шум. газдинства; с. озбиљна опасност за трајност продукције, и сопственици шума желе да их се ослободу, што се постиже разрешењем права с., кад се на име тог права да еквивалентни део шуме, пашњака, новца и сл.; ако то није могуће, интерес обеју страна да се постигне регулисање права с., које може бити на 4 начина: 1) фиксираним права с.: «место подмирења фактичне потребке даје се одређена количина у м², у броју блага и сл.; 2) заменом: нпр. место четинара којих нема довољно, дају се лишњари; 3) ограничењем количине, времена, места итд. и 4) преносом у др. крај шуме; код нас највећи део с. у крајевима преко Саве и Дунава ликвидирају → сегрегацијом; засад постоје с. паше и дрварање, мера и балталих у бос. шумама. **С. градска** → службеност пољска. **С. кућна** → службеност пољска; за с. к. надлежни редовни судови. **С. лична**, ограничење права својине у корист извесног лица, које има право да се корист својином ствари за неко време; та корист не престаје чак ни преносом својине на др. лице; т. с. ужитак (сакупљање плодова и употреба ствари), употреба (само до граница нужних титулару и његовој ужој породици), хабитација (бесплатно стиновање); противно: стварна службеност. **С. пољска**, постоји у корист каквог пољопривредног добра, разликују се од градске и, у случају спора, долази у надлежност општинских, а не редовних судова. **С. предјална** → пољска службеност. **С. рога**, кућна службеност, право суседа да забије свој рог у туђи зид, ради одржања своје зграде; с. р. мора се изрично добити (пристанком сопственика посљужног добра, судском одлуком) и уписати у земљ. књиге. **С. светлости**, право суседа да отвори прозор у туђе земљиште или да му сусед не зајда прозор или му остави светларник; с. с. кућна стварна службеност, мора се уписати у земљ. књ. **СЛУЖБОДАВАЦ**, ко држи др. лице у служби за плату; Зак. о радњама (§ 214. и др.) намеће разне обавезе а.: с. не сме давати свом особљу робу на кредит, не сме обавезати особље да купује потребне животне намирнице које му с. препоручи, ни да даје уговоре употребу плате за др. сврхе, ни да дају за рачун плате алкох. пића; могу с. пристанком особља дати за рачун плате животне намирнице по цени коштања, стан, огрев, осветљење, робу за рад, уз просечну вредност стварног коштања; плата се не сме дати у локалу где се точи алкох. пиће; с. мора о свом трошку уредити простор за рад, да живот и здравље службопримаца буду колико могуће заштићени; с. може отпустити службопримаца без отказа, ако се служио лажним исправама, био у служби неверан или недостојан, напушта рад, издао пословну тајну предузећа, напао или

увредио с., намерно оштетио ствари с., одао се пијанству, својом кривцом оболео од заразне болести; иначе уговорен отказни рок подједнако важи и за с. и за службопримаца (Зак. о радњама од 5./11. 1931.).

СЛУЖБОПРИМАЦ, лице у служби другог за награду одређену по времену (месечно) или по комаду или појединим чинидама; ако је најмање 14 дана у служби, с. има право на плату иако не врши службу спречен болешћу, несрећним случајем без своје кривике и то за 7 дана; спреченост мора одмах пријавити службодавцу и понудити сведоштво надлежног уреда или лекара; исто тако кад је с. спречен службодавцем околностима или ако је позван на вој. вежбу (има право на плату за 4 недеље, ако је у служби најмање 1 год.); отказ службе мора бити најмање 14 дана, највише 6 мес. раније; жене се не могу отпустити, ако су трудна или порођај разлог што не врше службу; с. може без отказа и пре уговореног рока иступити, ако постане неспособан, не прима зараду на време и по уговореној висини, ако службодавац не испуњава хиг. и моралне прописе, ако је позван у вој. **СЛУЖБИНЧАД**, кућна послуга; не подлеже зак. о радњама, али обавезано њено осигурање код надлежног уреда (1/2 сноси послодавац); на име пореза плаћа послодавац год. 50 дин. за сваког слугу, пореском картом (1/2 сноси послопримац).

СЛУЗАВОСТ ВИНА, болест најчешћа у белим в. с. мало танина, киселине и алкохола, а ређа у црним; вино постаје масно, љигаво, отеже се при лезању као ветрин и има бљутав укус; с. најчешће проузрокују анаеробне бактерије, ређе неке гљивнице у шпери и вину које садржи шећера; да се спречи с. потребно: 1) настојати да вино потпуно преври; лако вино с. мало танина оставити неко време на комнини, а кљук мешати с. кљук богатим у танину и киселини; 2) додавањем танина; 3) претакањем на време са стеље, при чему се вина с. мало танина и киселине јаче сумпорису; каткад се истовремено са с. развијају и манитне и сирћетне бактерије; тад се вино пастеризује или филтрира кроз Е-Ка филтар. а даље се поступа према изложеном.

СЛУЗЊАЧЕ, слузаве гљиве (Mycomycetes), једноћеличне г. без хеличне опне, које граде плазмодијум, заједничку протоплазматичну колонију, која се као и свака посебна хелија креће; поједине хелије постају споре за размножавање; сапрофите на биљним и животињским материјама у труљењу.

СЛУЗОКОЖА, унутарња покожица (мукџа), састављена од епитела, покрива шупљине и канале органа који се отварају напоље; богата жлезданим хелицима које луче слуз (мукус), стога увек влажна. **СЛУМ** (енгл.), квартовни вел. градова у Енгл. настани најсиромашнијим и најбеднијим живљем.

СЛУЊ, варошица и средско место (700 ст.) близу ушћа Служнице у Корану (Сав. Ван.); развалине ст. града. **СЛУП** (енгл.), бојни брод нарочито удешен за потапање подморница; тешко потопив, наоружан топовима и подводним бомбама; изводи и радове по минским пољима.

СЛУТЕР Клаус († 1406.), низозем. вајар, снажан реалист; гл. претставник низоземског вајарства. **СЛУТЊА**, осећање које обузима човека као предвиђање неког догађаја, обично непријатног.

СЛУХ, способност опажања и распознавања акустичних појава; једноставних и јасних које се зову тон или звук, тј. одређених јекова, и неодређених којима не можемо одредити ни смисао ни вредност. **Апсолутни с.**, способност да се тачно одреди висина и име 1 тона.

СЛУЧАЈ 1) појава или догађај за који се верује да нема узрока ни у којем др. догађају ни појави. 2) у праву: догађај који се није могао предвидети и за који нико не одговара; да ли је с. или кривича, одлучује судија као фактично питање; изузетно се одговара за с., ако се он не би десио да га је било противправне радње. или кад неко бесправно држи ствар или је држи после рока за предају.

СЛУШНИ КАМЕНЦИ (otolithi), у рибањој глави, по којим се колотовима и језгри утврђује старост рибе. **СЉЕМЕ**, највиши врх (1035 м) на Медведници.

Sm. знак за хем. елемент самаријум. **СМАЈЛС** Самуел (Smiles, 1812-1904.), енгл. писац поучних дела вел. популарности: Самопомоћ, Карактер. Штедња. Дужност. Живот и рад.

СМАЛАНД, обл. у ј. делу Шведске.

СМАЛТА (ит.), силикат калцијума и кобалта, плава стакласта маса, измелвена долази у трг. као плава боја; постојања према киселинама и илје отровна; служи за бојење стакла, порцелана и фајанса.

СМАЛТИН, арсенид кобалта (Co As₂), тесералан минерал калајнобеле или челичносиње боје и металне

ејајности; важна кобалтова руда (Харц, Рудна Гора, Онтарио у Канади, Трансвал итд.).

СМАЊИВАЊЕ, свођење на малу количину. С. плавова, израда платова из 1 крупније размере (нпр. из 1 : 2 500), у др. ситнију, прегледнију размеру (нпр. у 1 : 10 000); с. л. врши се пантографом или фотогр. путем (→ пантограф, копирање, умножавање).

СМАРАГД (грч.), зелени варијетет → берила; провидан или прозрачан, скупочен драги камен; чувена налазишта: на Уралу, у рудницама Таковаја и у Колумбији.

СМЕГМА (грч.), измешан екскрет дојних жлезда и отпагод епителијума, који се нагомилава код мушараца у жлебу испод препуцијума, код ж. око дражнице.

СМЕДЕРЕВО, град и ереско место (10 500 ст.) у Шу-мадији на д. обали Дунава (Дун. Бан.); најранији



помен у 9. в., али до 15. в. познато место; деспот Ђурађ Бранковић 1430. подигао тврђаву и начинио га својом престоницом; тада имало дубровачку колонију и у њему се ковао новац; у раније тур. доба знатан град; сад важно речно пристаниште; околина и сам град богати виноградама; извоз жита, грожда и вина, фабрика за оправку вагона и пољопр. машина, стругара, млин; гми.; огромне развалине Ђурђевог града троугласте основе с 18 кула; наш највећи средњев. град. Смедеревка, бела сорта лозе, веома родна и издасна; чокот средње бујности; орезује се на дуже кондире (3-4 оцка); лист срцаст, крупан, цео или троделан; на 1 ластару обично по 2, а често и 3 грозда, вел., разграната, с веома крупним жућкастозеленим бобицама, чврсте и глатке кожурнице, хрскава сочна меса; гаји се нарочито у смедеревским виноградима, Подунављу, Срему, а нешто мало и у Ј. Србији, где знатно више раба и одлично сазрева; треба је садити на присојном, каменитом и песковитом земљишту; даје добра бела вина и добро стоно грожде, отпорно према трулежи и издржава дуг пренос; пролази одлично на домаћим и страним тржиштима.

СМЕЛИ Вилијам (Smellie, 1697.-1763.), највећи реформатор акушерства у Енгл.; усавршио клешта за порођај.

СМЕРД, Бардија, 2. син Киров; убио га Камбиз пред поход на Ег.

СМЕРК Роберт (Smirke, 1781.-1867.), енгл. архитект, класицист; гл. дело: Британски музеј у Лондону.

СМЕРКАР Хипко (*1883.), слов. сликар, карикатурист и илустратор.

СМЕСНИЧАР → сувласништво.

СМЕСТИШТЕ, антроп. (фрц.), простор који се сматра као ванпаринско подручје и у којем се може смештити транзитна роба без плаћања царине. Реално с. кад је тран. роба у магацину чије кључеве држе надлежни царински органи, а фиктивно кад се тран. роба, уз кауцију, предаје на чување самом трговцу, с тим да је он у одређеном року извезе.

СМЕТАНА Бедриж (1824.-1884.), чешки композитор.

романтичара створио клавирске дела у којима пац, црта веома изражена, под утицајем Листа симфониски поемски циклус Моја девојка, нов по духу; комична опера Продана невеста. Његова значајније дело, показује карактеристичне муз. особине С. чешке муз.; композ.: опере Да либор, Либуша и др., затим гудачки квартет Из мог живота, песме, клавирска дела.

СМЕША, мешавина више материја (у сва 3 агрегатна ста-



ња) у којој свака компонента постоји самостално; за разлику од хем. једињења могу се поједини сачиштели с. подвојити непромењени различитим физ. методама (сејање, магнетско поље сила, дестилација, флотација и сл.). С. за хлађење, служе за добивање ниских тмпт. испод 0°; најчешће се узима с леда или снега с кухинском соли, калцијум-хлоридом и др. мињер. солима.

СМИЈЕЦ, буг. цар (1292.-1294.), васал Татара; збачен од татарског узурпатора Чоке.

СМИЈАН, село у Лици, код Госпиња (Сав. Бан.), родно место Николе Тесле.

СМИЈАНИЋ 1) Крста (* 1868.), арм. генерал; у рату 1912.-1913. нач. саобр. одељења 1рк. команде, у рату 1914.-1918. ком. Дринске див.; 1. бан Зет. Бан. (→ сл.). 2) **Манојло** д-р (1869.-1906.), гми. проф.; бавио се геогр. и етнол., писао на сх. и нем.; гл. радови: Сточари и сточ. номади у Ј. и Ји. Србији, Прилози познавању насеља у Ј. Србији, Отмице, добеглице и трогови куповања девојака у срп. народу, Неки геогр. елементи у етнографији балк. народа.

СМИЉЕ (Gnaphalium или Helichrysum aenearium, фам. Compositae), зељаста главочика песковитог и неплодног тла, око 1/2 м висока, доњих округластих а горњих линеалних листова, многобројне главнице на врху стабла од жутих цветова уз које слично обојени листићи опште чашнице; гаји се као украсна (→ имортела), као и друга блиска врста (G. italicum).

СМИЉЕВАЦ, изобичајена невестинска капа у сев. Србији, правила се од трава (смиље), опшивена дрвеним платном и искићена старинским новцима.

СМИЉЕВАЧА, план. (1 650 м) си. од Гламочког Поља (Врб. Бан.).

СМИЉЕВИЦА, план. (1 936 м) између Пећи и Бераана (Зет. Бан.); глацијални трагови.

СМИРНА, Измир, 2. по величини град (155 000 ст.) и пристаниште у Тур. на Егејском М., у М. Аз.; развијена инд. ћилима; извози ј. воће, дуван, памук и ћилиме. Смирна ћилими, израђују се ручно нарочитим везивањем вуненог конца (флора) на подлогу изаткану од кулељне основе и ланене потке; везани флор општан равно; употребом различито обојеног вуненог конца и радом по нарочитим мустрима добива се различито ипшаранлице њ.

СМИРНЕНСКИ Христо (1898.-1923.), најбољи буг. пролетерски песник; збирке: Да буде дап, Зимске вечери; сабрана дела у 3 књ.

СМИРНОВ Иван Н. (1881.-1936.), рус. револуционар; после распепа рус. социјалдемократске странке пришао болшевицима; пре рата често хапшен због револуц. пропаганде и прогањан у Сибир; после фебруарске револуције изабран за члана Извршног комитета војничких депутата, затим председник Сибирског револуц. комитета, члан Президијума врховног савета нар. комесара и комесар пошта и телеграфа; у московском процесу (1936.) осуђен на смрт и стрељан као присталица Троцког.

СМИСАО, значење, суштина. С. закона, зак. наређује да се на његов с. нарочито пазити и да га нико не искреће; судија дужан по званичној дужности о овоме водити строгог рачуна.

СМИТ, мореуз који из Бафиновог М. води на С. дуж зап. обале Гренланда.

СМИТ (Smith) 1) Адам (1723.-1790.), оснивач научне нар. економије; тврдио да роба, новац, капитал и рад стварају свуда исте односе и утичу на цену робе; да држава не сме да спречава слободну трг., којом се долази до прир. идеалног реда; да је гл. покретач привреде капитал, који служи општем добру и кад иде за својим интересом; гл. дело: Истраживање о природи и узроцима благостања народа, представља темељ научне нар. економије (→ сл.). 2) Јосиф (1803.-1844.), оснивач верске секте мормона у С. Ам.

СМИЧКЛАС Тадија (1843.-1914.), историчар; проф. унив. у Загребу; 1896.-1914. био председник Јел. акад.; написао 1. критички преглед Повиести хрватске, који и данас од интереса. дуго време обавештајна књ. за хрв. интелеквендију о њиховој прошлости; дао и много др. књ. и расправи; неколико добрих опсежних монографија о хрв. историографима: Ф. Рачком, И. Кукуљевићу, М.



Месину и др.; веома добра књ. о Штросмајеру; обратило пажњу прибирању нове грађе и систематски груписао документе за хрв. ист. у Диплома-тичком зборнику Хрв., Далм. и Слав.

СМОДЈАКА Лука (* 1887.), публицист и књиж. критичар; студирао спец. скандинавску, нем. и енгл. књиж., о којима написао читав низ есеја по јел. ча-сописима; веће дело: **Културни идеализам; за Све-занае** обродно књиж. скандинавских народа.

СМОКВА (*Ficus carica*, фам. Могасеае), листопадно дрво ср. величине, листа плитко или дубоко на 5 кришки дељених, цветови ситни и у вел. броју обу-хваћени пехарастом ложом која учествује у грађи плода и чини његов сочни слатки део; расте свуда у сред. обл.; код нас у приморју, довој Херц. и око Бевџелије, најбоље на Хвару; гаји се ради сочних и укуених плодова; у Југосл. крајем 1934 било свега 932 516 стаба-ла која су давала год. род просечно око 100 000 кг.

СМОКИНГ (енгл. = жакет за пушење), м. дрин жакет (капут) свилом опшивен за вечерњи излаз.

СМОЛА, лепљива маса, скупља се у смолним каналима и излучује на живом дрвету; добива се највише из четинара, првенствено боровог дрвета; остали четинари имају мање с.; дрво нашег прног бора има много с.; гл. саставни делови: терпентинско уље и колофониј; гумасте с. садрже и гуму; нерастворне у води, а растворне у алкохолу, етру, хлороформу и етерским уљима; деле се у више група: 1) фосилне с.: хилибар; 2) праве с.: колофониј, копал, шелак, мастике, дамар и измирна; 3) балсаме, уствари раствори с. у уљима и 4) гумасте с.: тамњан, гуми-гути, азафетида, галбано и амонијак гума; употреба: колофониј се упо-требљава у фабрикацији лака, кита, сапуна, мази-ва, фирниса, хартије, пива итд., а терпентин у про-изводњи мазиња, лака, синтетичног камфора, кау-чука итд.; највише с. производи С. Амер., а у Евр. највише Фрц. у Ландима; смоларење се врши на стаблима која се засепају и с. струже или хвата-у у нарочите посуде; разни методи с.: аустр. нем. и фрц.; код систематског смоларења обра-ћа се пажња и дрвету, да му се не уништи ткн. употребљивост; код нас се добива с. у регији Ди-ректције шума у Скопљу, а примит. начином на ви-ше места у Србији. С. вештачка, синтетичка орг. хем. једињења добивена кондензацијом фенола и фор-малдехида; познатије: бакелит, урвелит итд.; упо-требљавају се за израду ел. прекидача и др. ситни-ца у елктн., јер добри ел. изолатори, за израду билијарских лопта, чењљева, дугмади и осталих ситних потреба и украса. С. каменог угља, чврсти црна маса с тачком топљења 40-60°, добивена као остатак приликом прераде катрана каменог угља; служи као додаток приликом брикетирања угља за израду кровне хартије, изолисаче темеља грађе-вина од влаге итд.

СМОЛЕ Андрија (1800.-1840.), слов. скупљач нар. пе-сама; пријатељ песника Прешер-на (→ сл.).

СМОЛЕНСК, град (86 000 ст.) у з. делу СССР, на р. Дњепру, унив. (1918.), бот. врт; инд. ме-тала, прерада дрвета; код С. Наполеон потукао Русе 1812.

СМОЛЕТ Тобијас Џорџ (Smollett, 1721.-1771.), енгл. романописер, пи-сао прво драме и сатире, али успех постигао романима; гл. дела: Родерик Рандом, Пегрегри Пика, Хамфри Клинер.

СМОЛНИКА, највиши врх на план. Пинду (2 632 м) у близини грч.-аб. границе.

СМОНИЦА, тешка принаа поста-ла на усахлом дну негационих слатководних јез. (у терцијару), одликује се јаким збијеношћу и пр-ном бојом, која није доказ вел. количине хумуса; реакција веома слабо кисела; с. богата земљишта, али тешка за рад због вел. количине глине и колоида; траже поправку физ. особина помоћу креча и орг. материја; нарочито распросираване у сев. Србији, али их има и у Ј. и и. Србији; нису зонални тип; у зависности од положаја, лагано подлежу или опајачавању или опдозбољавању.

СМОТРИЦИ Мелентије (1578.-1633.), архиеп., радио на унији; написао Граматику црк.-сл. јез.

СМРДИВРАНА (*Coracias garrula*), птица пареног перја, евр. претставник 1 тропске групе птица.

СМРДЈЕВАК → пеларгонја.

СМРДЈИВАЦ (*Mephitis mephitis*, фам. Mustelidae). звер из С. Амер. из породице куна, сличан јапан-цу; лучи течност веома непријатног мириса којом се брани; крзно одлично, гаји се због тога.

СМРДЈИКА (*Pistacia terebinthus*, фам. Anacardi-сеае), дрвенаст дводоми жбун класастих пастви из сред. обл., служи за добијање терпентина; тршља или мртвица (*P. lentiscus*) сличног хабитуса из истих крајева (о. Хиос) даје мастике; права ниста-ција (*P. vera*), слична с 1. и чега на И (Сирија, Месопотамија и др.), даје плодове која се једу.

СМРДЈИКОВИНА (*Sorbus aucuparia*, фам. Rosa-сеае), шумско дрво, непарно пераста листа и дрвена пло-да, припада еуробиберском елементу; нема нарочите за-хтеве станишта; расте на су-хим, влажним, сунчаним, хла-довитим, минер. хумозним земљиштима, на кречњаку и силикату; нема је у сред. обл.; гаји се по парковима.

СМРДЈУКА, горска рута (*Pe-ragnum harmala*, фам. Zyg-ophyllaceae), вишегод. биљка листа расечена у линеалне кришке, крупна, зеленкасто-бела цвета; цела биљка има неугодан мирис; расте у степ-ским и полупустињским пределима Ј. Евр., с. Афр. и Аз.; из плодњог омотача се меди уље (у Алжи-ру); од с. се добива хармалин, који даје црвену боју; у Ј. Србији живи као коров поред насеља.

СМРДУША → лешнар.

СМРЕКА → смрча. Смреков предац → дувна.

СМРЕКАР Милаш (1856.-1908.), правни писац; распра-ве о уставном праву, уређењу сељачког поседа, устројству сеоских оп. у Хрв., Слав. и Далм. итд.

СМРЖЊАВАЊЕ ВИНА, постиже се спуштањем тмшт. вина на 4-10° испод нуле; ако се смрзнута вода из в. отстрани, остане сгуснута течност; в. постаје јаче и садржи више екстракта; с. и уклањањем леда из вина излучи се такође и нешто винске киселине, алкохола, екстракта из в.; помоћу с. справљају се десертна в. и поправља каквоћа в.

СМРТ, 1 од основних карактеристика живота; према томе не претставља никакву супротност животу, већ њему припада; процес који се развија и који ин-тимно упулетен у општи процес развија организма; треба је разликовати од мртвог стања које прет-ставља завршетак живота и из којег се организам не може повратити натраг (стање леша). Природна (физиолошка) с., развија се упоредо с појавама старења; поједини делови тела не постају мртви сви у исти мах у тренутку кад организам као систем престане бити жив; локална с. захвата 1 или више ћелија, орган или делове органа, а живот јединке се одржава; општа с. уништава цео организам, отуд се почетак и крај процеса с. не могу тачно утврдити; узроци п. с. нису познати; у сваком случају процес с. израз постепеног губљења способности организма да одржи равнотежу у својим животним радњама (особито у размени материје и енергије); с. дакле везана за организам, живи систем, састављен из ме-ђусобно зависних дела и који у сталном постојању и развијању (→ старење, бесмртност, подмлађивање); после с., мада органи не функционишу, под дејством фермента врше се још неки хем. процеси; под дејством нарочито првних бактерија настају процеси труљења; посмртне појаве на лешу: хлађење (топ.лота леша одговара средини у којој је) → мрт-вачка укоченост, мртвачке пеге, појаве труљења: по нар. веровању с. биће које долази по људе у одре-ђеном им часу; приликом с., спремања и погребна покојника врше се многи обичаји од којих најва-жнији треба да спрече да се мртваци повампира (чу-вање да преко њега не пређе каква животиња и сл.) и нарицање (→ душа, култ мртвих); у праву с. гаси строго лична права умрлог и изазива пренос др. права на наследнике; с. се доказује → смртним ли-стом или протоколом извршења смртне казне или др. доказима; ако их нема не постоји више грађ. с. (г. да 1 лице услед кривице изгуби својство субјекта у праву). **Смртна казна**, предвиђена јсл. крив. зак. за најтеже злочине, извршује се вешањем; у Фрц. врши се гилотином, у САД електрицитетом; раније у Србији с. к. вршена стрељањем, које војни крив. зак. задржао за смртне пресуде у вој.; многи углед-ни правници за укидање с. к. као непотребне, нечо-вечне, неправилне; неке државе је укиле (нпр. Аустр.). у исказа се по 50 и више год. не примени



ниједан пут (Финска, Белг.). С. лист, исправа која се издаје о смрти једног лица (извод из књ. умрлих, умрлица) **Смртност** → морталитет. **Смртовница**, исправа којом се констатује нечија смрт; сачињава је срески судија; садржи податке о умрлом, његовом имовном стању, његовим сродницима; по с. се води поступак око расправљања наслеђа; суд може састављање с. поверити општини или јавном бележнику.

СМРЧА, смрека, омор (Picea, фам. Abietineae), најодличнији претставник четинара, успева према С до 68° с. ш., ј. граница око 42°, најзидско дрво у сев. крајевима, у Алпима, Карпатима, Сулетима и балк. план. успише се до руба алпске шумске границе; у шумама помешана с осталим дрвећем (јела, буква и бор); највећи чисти комплекс у алпским земљама, Сибиру, Финској, Шведској и балтичким земљама, где с. поред бора најраспрострањенији и најкориснији дрво; с. дрво бело, лако (тежина сухог око 470 кг),

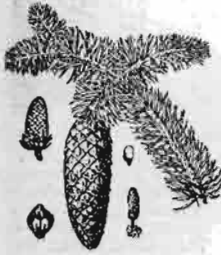

фино структуре и лако се обрађује, много се цени у столарству; употреба многострука: у грађевинарству, бродоградњи (за катарке), у столарству, фабрикацији хартије, дрвене вуне итд.; у Југосл. имају највећи значај: с. обична и → оморика (на сл.: грана и шишарка с.). **Смрчина ваши** (Cinetes abietis), врста лисних ваши чије бескрилне женке долажу у пролеће јаја на младе изданке јеле; млади проузрокују на биљци творевине у виду шишарки у којима живе; из шишарки излазе доцније крилате женке које одлазе на смрчу, где стварају нову генерацију бескрилних женки; тек следећег пролећа јављају се мужјаци и женке.

СМРЧАК (Morchella esculenta, фам. Helvellaceae) шумска печурка с набораном мркозеленом главцом; једе се.

СМРЧИНА, план. у Нем. (на граници према ЧСР) с највишим врхом од 1 051 м; добро пошумљена.

СМУДУТ → Лубия.

СМУЂ (Liscioroga), слатководна риба из породице гргеча, витка



тела и јаким зуба, у слатким водама, нарочито и. и ј. Евр.; грабљивица; може да нарасте и до 18 кг; веома укусна меса.

са, радо се лови; гаји се и по рибњацима са шараном; 2 врсте: *L. sandra* и *L. volgensis*.

СМУК 1) змија неотровница (*Coluber aesculapii*) сродна Барској, снажни



витка тела, бочно лако савијена, с дугим и витким репом, боје светломрке до затвореномрке; нарасте до 2 м; сусреће се по камењарима и жбуновима; вере се одлично по дрвећу; хране се мишевима и птицама; већи број сродних

врста. 2) возица на смучкама право изобрдо; стаза за такмичење не сме бити постављена на равници или узбрдини; одређени правац мора имати што већу висину разлику (800 м).

СМУТНОЈЕ ВРЕМЈА (1601.-1613.), доба у рус. ист., настало после смрти последњег Руриковића Феодора, сина Ивана Грозног; за то време на рус. престолу се изменили: Борис Годунов, Дажни Димитрије и Василије Шуйски.

СМУЧАЊЕ, кретање по снегу помоћу → смучки; извођено још 370. пре Хр. у Јерменској (по рим. историчарима), доцније у сев.-евр. земљама, С. Амер. и Јап.; око 1880.-1895. почиње као спорт, а још раније у Норвешкој познате смучарске утакмице; код нас познато још пре 700 г., слов. историчар Валваро говори о е. а најстарију књигу о с. написао Словенац Хаберштајн (1553.); постоје 4 врсте спортских утакмица у с.: теменово с., трке на даљину, слатком и скокови. С. на води, скоранији спорт, врши се помоћу 2 нарочите направе причвршћене везбачу на ноге; направа од дрвеног костура превученог гумом, врста чамца; дуга око

2 м, покреће се веслима или без њих. С. помоћу коња, скијеринг, врста зимског спорта, коњ вуче смучара; такмичења се врше на тркалницу за судски-саонице. Смучине, траг у снегу од смучки. Смучке, скије (правилно ши, норвешки), 2 подуге на врху зашпиљене и узвнуте, канима за ноге причвршћене усеке еластичне даске, за кретање по снегу; деле се на тереске, тркачке и скакачке, дужина 1,70-2,40 м; о постанку с. има много теорија, које се слажу само у том да се употребљавале из нужде, ради саобр. и лова на снегу код ст. народа; крајем 19. в. употребљене као спортско средство. Sp, знак за хем. елемент калај (коситар).

СНАБДЕВАЊЕ, набављање средстава и ствари потребних за живот. С. градско, уговоре о с. г. сачињавају уговори о потрошњи струје, воде итд.; то су административни уговори код којих се цена одређује по тарифи; тражбине по њима заустељавају на 5 год. С. девојачко, за удају дужност родитеља, у задрузи целе задруге, удовине која има удовици ужитак, за све девојке мужевљеве породице; браћа наслеђујући оца добивају наслеђе под теретом пристојног удомљења својих сестара. С. деце и куће, дужност мужа, али га жена може вршити на рачун и у име мужа, и ту жена може без одобрења мужа закључивати дугове које муж не може поунјати ако се с. д. и к. креће у нормалним границама.

СНАГА → сила. **Полудокана** с. у грађ. поступку с. исправа које су потпуно доказно средство тек кад се положи заклетва о њиховој тачности (извод из трговачких књига имају п. с.). Стављање ван с. правног посла бива по пристанку свију заинтересованих или по судској пресуди; судска пресуда може се донети ако је посао ништаван, или рушлив или постоји зак. или уговорни разлог за његов раскид; зак. може се ставити в. с. само за будућност и то новим законом.

СНАЈДЕРС Франс (Snyders, 1579.-1657.), низоземски сликар, снажан колорист, сликао мртву природу.

СНЕГ, водени талог чврстог стања, који настаје при кондензацији водене паре у ваздуху, кад тмпт. испод 0°; симетричне звездасте пахуљице, које падају из ваздуха и образују снежни покривач на земљиној површини. Снегобран, рало за пресецање и одбацивање снега испред локомотива; учвршћује се

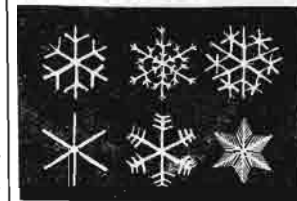

на предњи део локомотиве. **Снегомер**, справа у виду штапа са сантиметарским поделама; показује висину снега. **Снежна граница**, линија изнад које водени талог пада више у виду снега; отапање снега слабије него падање; етога изнад с. г. има стално снега (снежаника).

СНЕЖАНИК (нем.: фирн), нагомилани снег изнад снежне границе; од с. постају на ледници. **Снежничке** улоке, мања удубљења на високом план. углавном око снежне границе, постала хем. и мех. ерозијом малих снежаника и воде сочице.

СНЕЖНИК (ит. Monte Nevoso), план. (1796 м) на граници Југосл. и Ит.; вел. шуме.

СНЕЖНИЦА, снежна јаребина (Lagopus, ред кока, фам. Tetraonidae), нешто већа од обичне ј., зими сасвим бела, сем неколико сивих пера (→ мимикрија); задржава се у региону изнад шума, међу кривуљем и на план. пашњацима; код нас врста атиска с. (*Lagopus mutus*).

СНЕЖК РИВЕР, р. у С. Амер., л. притока Колумбије, извире у Јеластонском Парку, дуга 1450 км.

СНЕЖИЈУС Вилеброд (1591.-1626.), хол. математичар; два принципа → триангулације.

СНЕТ (Ustilaginaceae), подгрупа гљива базидиомицета, паразита на житарицама (→ гар); на кукурузу *U. maidis*, на трски *U. longissima*, на каранфиластим биљкама *U. antherarum*.

СНИЈЕЖНИЦА, план. (1234 м) на и. страни Конавља, јт. од Дубровника (Зет. Бан.).

СНИМАЊЕ, фотографисање, премеравање; у геодезији њим се одређује положај сваке детаљне тачке у хориз. и верт. погледу, да би се могли нацртати планови (→ план); може бити: а) ортогонално, кад се управне ординате спуштају призом, апсцисе и ординате мере челичном пантљиком, а коте одређују детаљним нивелманом; б) поларно, кад се правац, отстојање и кота сваке детаљне тачке одређују тахиметријски (→ тахиметар и тахиграф); снимање из ваздуха врши се фотогр.

путем (→ фото-топографија); с. бусолом и геодетским етолом спада у застареле методе; с фото-теодолитом је метод који користи перспективу терена, добивену из фотографије (→ фото-топографија, стерео-фото-топографија); с. терестрично, које се врши са земље; аерофотографско, које се врши из ваздуха (из авиона, балона). С. детаља, део премера, који долази после тријангулације, полигоне мреже, нивелмана и омеђавања. С. терена, утврђивање положаја појединих предмета на земљаној површини ради израде карата; према начину и тачности с. г. може бити астр., геодетско (тријангулација и нивелман), топографско и крокирање.

СНОБ (енгл., од лат.: s. nob., тј. sine nobilitate, без племства), човек који слепо трчи за свим што је ново у моди; који се прави отменији и тражи да га људи држе бољим него што је.

СНОВАЊЕ, мех. радња којом се спрема основа за ткање из пређе.

СНОДН Филип (Snowden, * 1871.), енгл. социјалист (лабурист); у обема радничким владама (1921. и 1928.) мин. финансија (→ сл.).

СНОДН (Snowdon), плани. у сев. делу Велса (Енгл.), с истоименим највишим врхом, 1088 м.

СНОИЛСКИ Карл (1841.-1903.), шведски песник сл. порекла, с изразито фрц. симпатијама, најбољи шведски писац сонета; 3 збирке песама соц. садржине.

СНОХАЧЕСТВО (рус.), снахачење, одржавање пољних односа између свекра и снахе; било веома често код Руса и Јел.; настало у вези с обичајем да се мушкарци жене веома млади, појно још незрели, с много старијим девојкама.

СО, натријум-хлорид (NaCl), налази се као минерал, у морској води (око 2,7%) и у сланим изворима; из рудника се вади камена с., из морске воде испаравањем помоћу сунчеве топлоте у соланама морска, а укувавањем слане изворске или јез. воде др. слична со; најпознатији рудници с.: Вјелачка (Пол.), Штасфурт, Рајхенхал, Берхтесгаден (Нем.), Салцмергерт (Аустр.), затим у Ердељу (Рум.), Енгл., Шп. итд.; код нас највећа налазишта рудне с. → Тузла у Босни (1934. произведено 41 900 т.); морска с. се производи у соланама на Пагу, Стону (7 500-12 000 т) и у Улицују; целокупна наша производња износи око 50 000 т, а увоз око 60 000 т; с. се употребљава као зачин, за конзервисање рибе, меса, поврћа, у хем. инд. за производњу соде натријум-хидроксида, хлора, стакла, сапуна и др. Соли, хем. једињења као храна потребне организму ради обнове ткива, нпр. хлор (у крви), флуор (у длакама), јод и бром (у жлезди штитњачи), сулфати (у мишићима), фосфор (у лецитину и нуклео-протеинима), арсеник (у штитњачи, длакама и др.), силицијум (у везивном ткиву), калијум, натријум, калцијум, гвожђе и магнезијум; нарочито важни: натријум-хлорид (кухињска со), калцијум-фосфат и с. гвожђа; натријум-хлорид (кухињска со) потребан: као саставни раствори део свих течности у организму; калцијум-фосфат за образовање костију, хрскавица и везивног ткива; гвожђане с. служе за изградњу крвне боје (→ хемоглобина). Сола киселина → хлоро-водонична киселина.

СОАСОН (Soisson), варош (18 700 ст.) у Фрц. на р. Ену, тржиште за земљор. производе и дрво; у свет. рату вел. борбе 1914. и 1915.

СОБ → ирвас.

СОБА, одаја (гур.), просторија ограничена зидовима, патосом и таваницом; према намени може бити за спавање, за рад, за децу итд. Соба гимнастичка, врста личне г., свакодневно вежбање у соби по одређеном систему, обично ручним справама; најпознатији → Милеров систем.

СОБАТ, 1 од д. притока Нила, постаје од више мањих р. у Абисинији; при ушћу располаже великом количином воде него и сам Нил на том месту.

СОБАХ, ст. држава у Сирији, коју заузео Давид.

СОВЈЕСКИ Јан → Јан Ш Собјески.

СОВЈЕСЛАВ I, чешки кнез (1125.-1140.); водио борбе с нем. царем Лотаром III.

СОВОВЉИ ЛИТАРАЈ (Cladonia rangiferina), л. жбунастог талуса на сухом шумском земљишту и вишим пашњацима, све чешћи на С. Евр.; у Сибиру храна за ирвасе (собове).

СОБОЛ → зибелин.

СОБРАНИЈЕ → зборник.

СОБРАЊЕ, буг. нар. скупштина.

СОВА, сове (Strigidae), ноћне грабљивице, меког перја и с велом око очију, кратког повијеног кљуна и оштрих канпа; претежно шумске животиње које се хране глодарима и др. мањим кичмењацима; обухватају већи број врста (буљина, кукувија, ћук).

СОВИЊОН (Sauvignon blanc), бела винарска сорта лозе пореклом из Фрц.; код нас прилично заступљена у Слов. и нешто у Хрв.; против оидијума слабо отпоран, против пероноспоре средње, а према мољцу добро; лоза жућкастосива, лист мали, грозд кратак, бобице мале, нешто дугуљасте, на сунду ћилибарножуте; вино веома добро, јаче од семилона и оштријег мириса; више се цепа кад с њим у мешавини.

СОВИЦА, совнице (Noctuidae), породица ноћних лептира, богата врстама, од којих многе вел. штеточне; познате врсте: усевна с. (Agotis segetum), борова с. (Panolis piniperda) и др.; гусенице усевне с. голе, прљаве земљане боје, нападају ноћу усеве, праве огромну штету; одрвана: скупљати и уништавати гусенице скривене преко дана у земљи, крај нападнутих биљака (живина их радо једе), оградишти нападнута места рововима, скупљати и гусенице у њима, што бо-



уништавати сваког јутра ље и чешће обрађивати заражена места.

СОВЈЕТСКА УНИЈА (→ Русија), Савез совјетских социјалистичких република (СССР), створен наместо раније царевине Рус. после большевичке револуције (1917.), обухвата и.евр. низину и с. део Аз.; укупно 22 489 293 км²; има евроаз. карактер; евр. део одвојен од аз. план. Уралом, излази на Сев. Ледено М., Балтичко и Црно М., али и поред тога има континентални карактер; обала С. Леденог М., иако добро разуђена, није поволна за саобр. због дуге залебености, обала Балт. М. кратка, а само море има унутрашњи карактер; обала Црног М. дуга, али и оно још више има карактер унутрашњег мора; евр. део пространа низија, с које се дижу само ниске површи (Валдајске Горе до 321 м); то је тзв. рус. тавла, у којој преко најстаријих табличасто сложене млађе стене, на С покривене ледничким наносима а на Ј лесом; даље на Ј по- маљају се и ниски масиви гранитних стена; клима континентална умереног и субполарног појаса; лета жарка, зиме оштре; водени талог у мањој количини, пада поглавито лети; на ј. крају (Крим, приморје Кавказа) узак појас сред. климе; евр. део С. У. припада сливонима свих вичинских мора (Пргом М.: Дњестар, Дњепар; Азовском: Дон; Каспском Ј.: Волга, Урал, Кура; Балтичком: Нева и С. Леденом М.: Онега, Двина, Печора); поред тога много јез. (већа: Ладога, Онега), тресави и бара; на с. отворени предео тундре, јужније појас четинареке, још јужније узак појас листопадне шуме, на Ј од линије Лавов-Кијев — ушће Каме — Ј. крај Урала чисто степски, а с. од Каспског Ј. полупустињски предео; исти предела се проду- жују и у Аз. (→ Сибир), само полустепски појас на Ј азиског дела много пространји и изразитији; стан. (163,7 мил.) већином → Руси, поред којих има на с. Самоједа, Сирјена, Финаца, на Ј Монгола и татарских и туркменских народа (Татари, Башкири, Киргизи, Калмичи и др.); у аз. делу поред аз. нар. и знатан број колонизованих Руса, нарочито у Сибиру; гл. занимање пољор. (89%), и то: на С, у тундри, номадско сточарство (ирвас), рибаљов и лов; у шумској зони шумарство, лов, сточарство и земљор.; у отвореним степским пределима земљор. и сточарство; гаји се раж, пшеница, јечам, кукуруз, кромпир, лан, конопља, памук, дуван, шећ. репа и др.; земља и средства за производњу већином колективизирана (совхози, колхози); рударство у држ. рукама; ваде се: камени угљь (Доњец, Урал, Московски басен и др.), нафта (подножје Кавказа, Баку, околина Каспског Ј., Урал), гвоздена руда (Урал, Украјина, Крим, з. Сибир), бакар (Урал, Транскавказија), платина (Урал), злато (Урал, Кавказ, Сибир), сребро (Урал, Кавказ), манган (Урал, Транскавказија), со (Урал, поред мора) и др.; инд. такође у држ. рукама и у току вел. развитка, нарочито металургијска (машине и др.), ткст. и хем.; поморски саобр. није јако развијен, исто тако и



сухоzemни жел. и друмски; међутим речни и вадужини од вел. значаја; С. У. се састоја од 7 савезних рпб.: Руска совј. федеративно социјалист. рпб. (РСФСР), Украјина, Белорусија, Закавказска совј. федер. социјал. рпб. (ЗФСР), Туркменистан, Тадикстан и Узбекистан, установљене по начелу народности; савезне рпб. се даље деле на обл. (или крајеве, или аутономне социјал. рпб., АССР, или аутономне обл.), области на реоне, а ови на првостепене јединице (градове и села); на челу управе сваке адм. јединице совјет е извршним комитетом, које бира скупштина од делегата совјета непосредних нижих јединица; на челу опште управе С. У. Свесавезни центр. извршни комитет (ВЦИК) састоји се од 2 тела: Савезног совјета (по 5 претставника сваке савезне и аутоном. рпб. и по 1 претставник сваке аутоном. обл.) и Совјета нација (чији чланови пропорционално изабрани према броју стан. сваке савезне рпб.); чланове ВЦИК-а бира Свесавезна скупштина совјета (делегати совј. савезних рпб.), која се састаје сваке 2. год. и поред тога има право да мења устав, објављује рат, закључује мир итд.; сам пак ВЦИК бира Совјет нар. комесара (Совнарком), који слично мин. савету врши послове врховне држ. управе и одговоран је ВЦИК-у са седиштем у гл. граду Москви.

СОВНАРКОМ (СНК), скраћеница за Совјет нар. комесара (влада совјетске рпб.); 1. пут уведен, после победе у октобарској револуцији, декретом од 28./10. 1917. са задатком да управља земљом као привредна радничка и селачка влада до сазива уставног скупштине; доцније претворен у извршни орган револуц. власти како у савезу тако и у појединим савезним аутономним републикама СССР; састоји се од претседника и неогасе заменика и свесавезних нар. комесара које именује Централни извршни комитет СССР.

СОВРЕ Антун (* 1885.), проф. и књиж. важи као најбољи слов. преводилац из класичних књиж. и добар познавалац старине.

СОВХОЗ (рус.: совјетско хозјанство), опште држ. газдинство у СССР.

СОГДИЈАНА, ст. обл. у Аз., између Океуса и Јакарта, с гл. градом Маракандом.

СОГНЕ ФЈОРД, најдужи фјорд на норв. з. обали; дуг 176 км, дубок до 1244 м.

СОДА (ит.) 1) натријум-карбонат, редак као минерал, прави се вештачки; у трг. се разликује калцијисана с. (без воде) и кристална с. (с водом); њен водени раствор има лужаст укус и наједа коју; употребљава се за фабрикацију стакла, сапуна, хартије, у ткот. инд., за прање итд.; производњом с. баве се у Југосл. 2 фабрике свет. гласа: Бос. Солвеј творница у Лукавцу (Босна), осн. 1893., с капацитетом око 5 000 вагона амон. с. годишње, и Босанско д. д. за електрику у Јајцу, осн. 1897., које израђује око 1 700 вагона каустичке с.; извоз с. из Југосл. 1934. г.: 7 545 т за 22,5 мил. д. 2) раствор угљен-диоксида у води, употребљава се за пиће (содна вода). Камена или каустична с., натријум-хидрокеид (Na OH), добија се из обичне с. (Na₂CO₃) помоћу гашеног креча, или из кухињске соли електролизом под нарочитим условима; употребљава се за кување сапуна и прање; дејствује снажно на слузокожу, прогори једнак или желудац, отровна; због слободне продаје и неопрезног руковања к. с. честа тешка тровања, нарочито код деце; симптомима тровања: отечене белосице краве слузокоже са жућкастим наслagama пазурлог тива на у. снама, деснима, носцу, језику, ресници, ждрелу; тешко дисање, крклање, нестајање ваздуха, грчевито превијање; последица сужавање једњака, што онемогућава узимање ма какве хране; лечење: одмах по тровању испрати уста, дати болеснику да пије разблажено сирће или лимунев сок; и разблажена бикарбона с. (испрати, пити) исцелује повреду; одмах почети бужирање) потребна хитна лекарска помоћ.

СОДОМ И ГОМОРА, 2 града у Палестини, на месту Мртвог М., по Библији због грехова и безбожности уништена огњем.

СОДОМИЈА (по Содоми), полно општење са животињама услед немогућности прир. општења код особа које усањено живе (чобани), код слабоумних; код жена са поом љубимцем.

СОЗИГЕН, александријски астроном, који 45. пре Хр., по позиву Јулија Цезара, извршио реформу рим. календара и дао Јулијански календар.

СОЗОПОЛ, варошица (3 300 ст.) у Буг., на Црном М., јн. од Бургаса, веома ст. насеље (Апологија) у ст. доба, у 3. в. пн С.) с 2 пристаништа; риболов, производња морске соли и виноградарство.

СОЈА → пасмина.

СОЈА, кинески, јапански пасуљ (*Soja hispida*, *Glycine hispida*, фам. Leguminosae), једногод. биљка обраста ситним маљма, пореклом из И. Аз., где се и данас највише гаји; вретенаста корена, зрнаста и жбунаста стабла, тропера лишћа, ситних белих, плавичастих или ружичастих цветова; плод махуна с 4-5 зрна, чији облик, крупноћа и боја зависе од сорте (има их око 800), хемолитарска тежина 70-75 кг; плод садржи: азотне материје (35,4%), безазотне материје (30%), масти (18%), воде (11,2%), целулозе (4,2%), минер. материја (2,4%); употребљава се за исхрану људи као вариво (слично пасуљу), исхрану стоке, као додаток храни сиромашној у беланчевини и у инд. за производњу уља; захтева топлина и умерено влажна поднебља, дубока, плодна и умеренорастресита земљишта; сета се врши

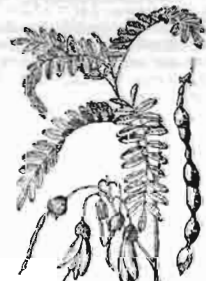

што позније упролеће, пошто пробе опасност од мразова; сеје се у редове удаљене 40-50 см и то на кућице с размаком 15-20 см; за сетву 1 ха потребно 40-60 кг семена, а принос се креће око 1 600-2 500 кг. **СОЈЕНИЦЕ**, палафити, станова на сохама или ко-



љу ради заштите од поплава, влаге и др.; у с. у пренет. доба живели многи Европљани (пренет. сојеничарска насеља у Д. Долини код Бос. Градишке, у Љубљанском Тресетини и др.); у њима и данас станују неки индиски, амер. и др. народи; код нас у алувијалној равни Саве и данас има с. са зидовима од брвана, ређе од плота (плетери), с кровом равним или високим на слеме. **СОЈКА** → креја.

СОЈОТИ, Урђанхајци, мали народ у јенисејској обл. у Сибиру; потомци потурчених Самоједа, око 2 500.

СОЈЧ Иван (* 1879.), вајар, радио кипове за црк. у ј. Штајерској и надгробне споменике.

СОК, прави обичај патријархалних народа; кад се не може да дозна извршилац крађе или др. злочина, онда се код сев. Арбанаса и код Срба у Ц. Гори и Брдима узима с., лице које (за награду) тајно изналази кривца и тајно доставља суду своје доказе; само у изузетним случајевима с. иступа јавно пред судије и племенски скуп.

СОКАЉНИК, селак који није био на властојској бащини ни пројније већ зависио непосредно од владарца; живео на његовој земљи и плаћао владалачки приходак (→ соф, исмет и харач).

СОКЛ (лат.-фрц.), део грађевине на којем она почиња; код зграда за становање и др. монументалних грађевина с. је обично део на фасади од терена до приземног спрата.

СОКО, соколи (Falco), род птица грабљивица ср. пораста с допунским зупцем на горњој половини кљуна; до краја прошлог в. употребљавани за витешки лов (→ соколство).

СОКО, чест назив градова у ср. в.: 1) код Крушевца; 2) код Сокобање; 3) Шпенсград, на саставу Пиве и Таре.

СОКО, назив за соколску организацију као и за чланове, узет из нар. песама у којима се на основи прир. особина птице с., узима као



символ смелости, јунаштва, брзине и слободе; 1. га увео Чех Ем. Тонер, проф., љубитељ наших нар. песама. С. Кр. Југосл., установљен зак. од 5./12. 1929.; једина сок. организација на тер. Краљ. Југосл.; члан може постати сваки дорастао и непорочан јсл. држављанин; старешина: наследник престола Краљ. Југосл. (31./12. 1929. морала ликвидирати сва друштва за телесно васпитање, уколико се нису ујединила у С. К. Ј.). Соколска деца. м. и ж., од 6-14 год. припадају сок. организацији, вежбају по нарочитом методу, учествују на слетовима у претселетско дане; после 14 год. прелазе у нараштај; одело, црвена кошуља, жућкасте чакшире, капа црноцрвена. С. домова, соколане, подижу се према напругу одобреном од С. савеза; гл. део дворана за вежбање, поред тога споредне просторије за провотпи и адм. рад; уз д. подиже се и летње вежбалиште; д. расадници с. мисли; данас постоје скоро у свим већим местима; најлепши: Тиршев дом у Прагу, код нас Табор у Љубљани. С. друштво, почетна јединица с. организације, оснива се одобреном жупе; управу сачињавају: старешина и заменик просветар, начелник и начелница (и за-

меници), благајник, 1-10 чланова, 3-5 ревизора и суд части; управу именује жупа на предлог год. скупштине. С. жупа, више с. друштава на тер. ограниченој према саобр. и реорг. приликама; све ж. сачињавају Савез; управу сачињавају: старешина, просветар, начелник, начелница, секретар, статистичар, благајник, 5-10 чланова, 5 ревизора и суд части (поред тога и заменици); управу именује Савез; текуће послове решава извршни одбор; ж. надгледа и води сав рад по потчињеним друштвима; у нашем Савезу 23 ж. С. завет, полажу и чланови (1./12.) «да ће бити верни нар. јединству и увек испуњавати правила и дужности које налаже светиња с. идеје.» С. знак, носе сви чланови на л. страни: 4-угласт од меди, представља сокола на стражи са сабљом; за нараштај и децу посебне значке. С. изложбе, приређују се за време слетова; на њима износе се ист. развитак и знаменитости соколства. С. марш: Lvi silon (чешки: лавовском снагом) компоновао Пospинил Карел. С. мисао, зачетник → Тирш; проучавајући ист. Грка и Римљана утврдио да сваки народ пропада својом кривцом, ако се његове снаге не подмаљују; да би препородио сл. нар. тежио да оснује друштва за физ. и морално подизање нар. и прошири их међу све Сл., тако да словенство дође на чело човечанства, тј. од соколства словенству, од сл. човечанству; као основ унео у друштва мисао једнакости, слободе и демократије. С. нараштај, припадници с. организације од 14-18 год. м. и ж.; прелазни стајд за чланство; има своје отеске, наступа на јавним приредбама; од добра н. зависи будућност соколства; има посебну значку и одору. С. одора, чланска; светлосмеђа сурка (из даим. нар. ношње) и чакшире, дрвена кошуља (узета од гарибалдијеваца, као символ борбе за слободу), шајкача (црна с пером) и појас; ж. имају костим исте боје, смеђе чарпале и ципеле; носе се само у свечаним приликама (по правилнику). С. поздрав, испрва уведен у Чешкој рударски поздрав: Сретно!, касније Na zdari!; код нас: Здраво!; код Пољ.: Szolem! (чодем); обавезан за све чланове; ознака демократије. С. празник, дан уједињења (1./12.), кад се одржавају свечане академије, преводије деце у нараштај, а нараштаја у чланство и полагања с. завета. С. савез → Југословенски сок. савез. С. систем гимнастички створио Тирш на осн. нем. → Јановог с. допунити га новим елементима; све вежбе поделио на 4 струке: вежбе без справа, в. помоћу справа, скупине, борилачке вежбе; Тирш обрадио све вежбе систематски, прегледно, по узајамној сличности и одређеним начелима у књ. Основи теловежбе; касније уведена у с. с. лако-атлетика, скијање, пливање, веслање, таборовање итд.; с. с. уведен у Чешкој и код нас у вој. и шк., усвојили га Пољаци, Бугари, Румуни, па и остали народи због његове свестраности. С. слет → слет. С. терминологија, називословље, настала ради потребног преводиња с. система са чешког јез.; код нас постојале: слов., хрв. и срп. т., данас уједначене, али ревизија потребна у срп. и језичком погледу; засад углавном прилагођена чешкој т. ради лакшег учења и евентуалног стварања заједничке свесл. т. С. утакмице, најпогодније средство за напредовање чланства у вежбању, одржавају се редовно у слетовима и као самосталне приредбе; обухваћен увек цео систем с. лаког атлетиком; деле се: за нижи, средњи и виши раздео, за врете и појединце, опште и за поједине гране; најтеже: за првенство свесл. савеза; у новије време врше се с. у певачких, тамбурашких друштава, у одбојци итд. (међуселетске у.). С. чете на селу, почеле пред рат у Бос. Крајини као → Побратимства у вези са ширењем трезвености; после рата осн. се у загребачкој и мостарској жупи (1925.), где постигле завидне успехе у просвећивању села; због сноп. прилика постоје само у нашем соколству, отуд и идеологија и програм рада израђени самостално; саставни део Сокола Краљ. Југосл. који одржава течајеве за вође с. ч.; управља: старешина, тајник, благајник, начелник, просветар, 2 ревизора и референти за секције; управу именује жупа; најбоље организоване у Херц., где спајају практично култ., пољопр. и здравствени програм са с. вежбама; гл. идеолог Ч. Милић, старешина мостарске жупе. С. чланство, чланови и чланице; може постати сваки јсл. држављанин с пуних 18 год., непорочан, који признаје с. начела (код Чеха само Сл.); постоје редовни ч. који морају вежбати до 26 год. и ванредни (ако неко бржаву у Југосл. а није јсл. држављанин) при првијему у ч. остаје се 6 мес. у покушајном добу; сваки ч. полаже завет: свј ч. говоре 1 другом: брате и сестро, осласловају се утич, поздрав: здраво!; носе нарочиту одору; вежбачи имају: белу трјкотеску кошуљу с првеним рубом,

плавобели појас и тамноплаве трикотске чакшире; вежбаонице: беле блузе, тамноплаве сукње, црвене мараме, кратке беле чарапе. С. школе → гимнастичке школе. С. штампа, важно васпитно средство с. организације; дели се на стручну (тех. литови) и идеолошку; званичан орган Савеза Соколских гласник, излази недељно с мес. прилозима С. просвета и Соко (за предњаци); за нараштај Соколић, за децу Нама радост; многе жупе имају своје гласнике: код Чсл.: Sokolský Věstník; најбоља идеолошка ревија Sokol излази од 1871. С. штафете, приређују се при значајним догађајима, слетонима итд.; позната ш. од Сарајева до Опленца (1935.); преносена зубља да се запали кандило на гробу поч. Краља Александра.

СОКО БАЊА, варошица и среско место 30 км си. од Алексинца (Морав. Бан.), надм. в. 400 м; хипертермални извори (41,8° Ц, Бањица извор, 34° Ц), слабо земноалкална и радиоактивна вода; сем тога климатско место; на пл. Озрену дечје опоравилиште за слабуњаву шк. децу.

СОКОЛАРСТВО, лов са соколима. омиљена врста лова код источњачких нар. раније и у Евр.; помоћу ухваћених и увежбаних сокола (атмаца, догана и др.) иде се у лов на птице; било омиљено и код Јж. Сл. у ср. в., било га местимично у 19. в. код мусл. у Босни и код сев. Арбанаса (→ сл.).

СОКОЛАЦ 1) село под пл. Романијом (Дрин. Бан.) средиште поља → Гласинца; око њега многе пренет. старине; инд. дрвета. 2) град у св. Босни, крај Уне; сачувана само Брањич-кула; у 14. в. био краљевски, док није припадао неким властелинским породицама, до пада под Турке 1592.

СОКОЛОВ Матеј И. (1854-1906.), историчар, проф. ист. рус. књиж. на московском унив.; предмет његових студија била ст. сл., нарочито апокрифна књиж.; важан његов рад *Из старе историје Бугара*. **СОКОЛОВАЦ**, брдо код Слав. Пожеге; добило име по фра Луки Ибришмовићу, званом Соколу, који ту потукао Турке (1688.).

СОКОЛОВИЋ 1) Галгор (1866-1911.), четнички вођ, кренуо 1904. четничку акцију у свом прилепском крају и истакао се храброшћу и вештином; убили га Турци на превару. 2) Мехмед паша (1505/1508-1579.), пореклом Србин из Босне; као дете постао јаничарски васпитаник и, због изузетних способности, правно брзу каријеру; као војник истакао се у више прилика, 1. пут у борби код Мохача 1526.; 1549. постао румелиски беглербег и 2 год. потом водио тур. вој. у борби против хабабуршког двора у Уг.; успео да добар део Срба задобије том приликом за сараднике;

ке; због тога, и да помири Србе с тур. влашћу 1577., изразио код султана обнову Пење патријаршије и за 1. патријарха поставио свог брата Макарија; 1562. постао султанов зет, 1565. вел. везир; под Сигетом, 1566. спасао од пометње тур. вој. сакривши од ње смрт султана Сулејмана Величанственог, док није била извојевана победа; за владе султана Селима, свог таста, скоро неограничено управљао државом; после Селимове смрти (1574.) против њега се створило незадовољство; 1578. пао као жртва атентата. **СОКОЛСТВО** → Соко.

СОКОТОРА, група острва у Индиском Ок., око 250 км и. од Рт Гвардафуја (3 579 км², 12 000 ст.); гл. острво С., гл. место Тамарида; султанат под брит. заштитом.

СОКРАТ (470.-399. пре Хр.), грч. филозоф, по чијем мишљењу сазнање и увиђање услов етички доброг делања тако да суштина врлине: знање и увиђање етички исправног делања; врлина се може научити;

према том човек грешн само зато што не зна шта је добро, а срећа се састоји у врлини; С. ист. значај у снажном утицају на највећег грч. филозофа Платона, који био његов ученик; С. попио отров по пресуди највишег атинског суда тобоже због неверовања у богове и завођења омладине.

СОКСЛЕТ Франц (Soxhlet, 1848-1927.), проф. агр. хем. у Минхену, веома познат по хем. испитивању и по свом начину стерилизације млека за дечју исхрану.

СОКУС (лат.), античка лака, ниска ципела коју носили глумци у комедијама (символ комедије).

СОЛ, рим. бог Сунца. Соларан, који се односи на Сунце. С. константа, стална количина топлоте коју даје Сунце на граници атмосфере за 1' на 1 см² на средњем удаљењу Земље од Сунца и при управном падању сунчевих зракова; ова количина није увек стална, зависи од броја и величине пега на Сунцу и сразмерна је броју пега, тј. већа кад је пега више, јер пеге сликe ерупција на Сунцу, при којима се одбија већа топлота. С. силе, спољашње, ерозивне с. све с. које проузрокују ерозију земљине површине (спирање, кретање морске, јез. и речне воде, ледника и ваздуха).

СОЛАД (лат.), дубровачки новац, ¼ сребрног динара.

СОЛАНЕ, места на обали мора или океана погодна и спец. удешена за добијање соли из морске воде; такве с. у Југосл. на Пагу, Стону и код Улчина.

СОЛАРИЈ Павле (1779-1821.), књиж., био коректор у штампарији Грка Теодосија у Млецима, после у разним службама; као књиж. није вел. вредности; занимљиво његово *Земљеописаније* (1804.) као 1. земљопис у нашој просветној књиж., који, иако није био оригиналан, ипак добио просветитељски карактер гнигчев; превео и неколико флз. моралних списа; слаба му дела с ист. тенденцијом.

СОЛАРОВИЋ Леопид (1834-1929.), генерал, учествовао у ратовима 1876., 1876.-1878., 1885. и 1914-1915.; 1903. мјн. војни. 1901-1907. управник Вој. акад.; написао књ.: У прилог јачања срп. оружјане силе.

СОЛВАБИЛИТЕТ, солвентност (лат.), способност за плаћање; ко није више способан за плаћање, не сме поједине повериоце исплаћивати већ има тражица → стечај или принудно поравнање ван стечаја. Солвентан, способан платити.

СОЛВЕЈСКИ ФЕРТ, залив Ирексот М. између Енгл. и Шкотске, богат рибом.

СОЛВЕНТ-НАФТА, дестилат добијен прерадом лаког уља (1. фракције катрана каменог уља); кључа од 120-150°, или 140-180°; употребљава се као добар инд. растварач и као гориво за дизелмоторе.

СОЛДАНЕЛА (Soldanella, фам. Primulaceae), једнод. биљка из рода јагорчевине; зељаста, без подземног стабла, више врста; неке украсне. Планинска с. (S. alpina), округласт или бубрежастих листова, 1-2 цвета, на врху плавих или црвенољубичастих, окрепутих наниже; ободом дубље резане трунице.

СОЛДАТ (фри.), војник, редов. Солдатеља, неодговорна, разуларена војничка руља.

СОЛЕЈА (грч.), у прк. узвишење пред иконостасом, где се налазе певнице и где стоје свештеници. **SOLEMNIA VERBA** (лат.), у римској праву постojали свечани изрази који су се морали употребити при склапању правних послова или вођењу спора; свака промена речи повлачила ништаност акта; данас с. в. не постоје; изузетак заклетва код које се мора исказати законом прописана формула.

СОЛЕНИД, спирално увијена жица у облику цилиндра, кроз коју се пропушта ел. струја; с. се

понаша као магнет код којег се негативни (ужни) пол налази на оном крају у који утиче струја, а позитивни (северни) на оном из којег струја истиче; кад се гледа споља, негативан пол је онај у којем струја тече у смеру кретања скалалке на сату, а позитиван где се струје крећу у супр. смеру; с. се употребљава за израду електромагнета за разне огледе у електродинамици и код многих ел. апарата.

СОЛЕНХОФЕН, Солнхофен, сеоска општина с обе стране р. Алтмила у Франачкој Јури (Баварска); богата налазишта литографског камена.

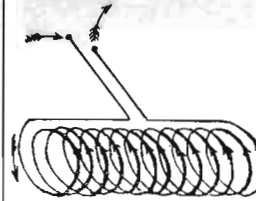

СОЛЗБРИ (Salisbury) 1) варош (26 500 ст.) у Енгл.; инд. кожа, ткст. и челика. 2) гл. место (18 000 ст.) Ј. Родезије, енгл. колоније у Аفر.

СОЛИ, у ср. в. обл. у си. Босни, око давашње Тузле, помиње се већ у 10. в., а име добила по сланим изворима; Турци је заузели коначно 1512., и за њихово време обласно име изгубљено, а имена гл. насеља Г. и Д. С. потурчена (→ Тузла).

SOLI (Jus) (лат.), значи одређивање држављанства по месту где дете рођено; у феудално доба то било основно правило; данас овај систем употребљују англосаксонске земље и земље имиграције; код нас само узредан, а основни систем jus sanguinis, тј. одређивање држављанства по родитељима.

SOLI DEO GLORIA! (лат.: самом богу слава!). Soli deo (од soli Deo, тј. само богу се скида), каица што је бискуп носи за време службе боже.

СОЛИДАН (лат.), јак, чврст; поуздан; умерен.

СОЛИДАРНОСТ (лат.), поклапање интереса више људи; везаност интереса јединке с интересима целине; узјамно јемчење више дужника 1 за другог. Солидаран, заједнички, сви за 1 и 1 за све; сваки члан одговара и јемчи својим имањем за све друштвене обавезе. С. дужници, који имају исту обавезу према повериоцу; ако је 1 измири, обавеза престаје за све; поверилац има право да тражи извршење обавезе ма од ког д.; онај који измири обавезу има право регресног потраживања од осталих с. д.; сваки од њих одговара за цео дуг, ако га измири тражише од осталих подједнаке делове (сем ако није друкчије уговорено); с. д. постају уговором, тестаментом, меницом, услед кривичне пресуде (§ 345. срп. грађ. з.). С. заштита, врста протекционизма, која тежи да домаће тржиште првенствено обезбеди домаћој привр. радности; систем с. з. изложио Бизмарк 1878. у савезном већу, истичући да једнострана з. инд. ствара властице 1 групи и да солидарност интереса инд. и аграра изискује да се и овом другом обезбеди з., да се тако заштити нац. рад уопште; с. з. инд. и аграра ствара основ привр. аутаркије; у пракси заведена нем. тарифом од 1879. и 1888. фрц. агр. царинама, као и проселатном царинском политиком. С. јемство, кад више лица јемче за испуњење обавезе; свако од њих јемчи за сав дуг (§ 834. срп. грађ. з.); поверилац се може јемцима обратити само кад се утврди да дужник не може да испуни истеклу обавезу (→ с. дужници). С. повериоци, имају исту тражбину тако да је сваки властан захтевати од дужника исплату целог дуга; дужник мора платити ономе повериоцу који му 1. затражи, али кад измири тражбину, ослобођава се дуга и према осталим п.; солидарност може бити због недељивости дугованог предмета а може наступити услед уговора или тестамена.

СОЛИДУС, безант, номизме, виз. златан новац, тежак 4,55 г, радо приман свуда, јер био увек исте тежине и чистоте метала, по чему и добио име.

СОЛИН, село код Сплита (2 500 ст.), 7 км на СИ, на



месту рим. града Солоне; ископине многих црк. из ранијег хришћ., разних грађевина, споменика и др. **СОЛИНГЕН**, град (140 000 ст.) у Нем.; инд. челика (разних сечива) и др. метала, (2 100 предузећа), жел. рекреација; музеји и библиот.

СОЛИПЦИЗАМ (лат.), учење по којем постоји само субјект који сазнаје и његови доживљаји; све друго само претставе субјекта који сазнаје; то ставновиште није нико заступао, бар нико га није конзеквентно спровео у књиж. облику (иако се мисли да је постојала 1 заједница солипциста међу Декартовим ученицима), пошто би то било с њиховог становишта апсурдно да пишу књиге за које

верују да не постоје и да се у њима обраћају људима за које такође верују да не постоје; оно се кроз ист. флз. више провлачи као фиктивно апсурдно становиште које се пребацује свим оним, нарочито идеалистима, чије се мишљење тим жели побити.

СОЛИСТ (ит.), певач или инструменталист који пева, одн. свира сам.

СОЛИТРЕЈЕН (по налазишту Solutré у фрц. деп. Сона и Лоара) или Пшедмоски ступањ (по налазишту у ЧСР), део млађег палеолитика, пада у 2. половину последњег леденог доба; брижљиво рађена оруђа од камена; људи становали у пећинама.

СОЛИФЛУКЦИЈА (лат.), померање растреситог а овлаженог земљишта услед наизменичног смрзавања и крављења унутарње воде; чест случај у поларним обл. и на високом план.

СОЛИЦИТАТОР (лат.), чиновник адвокатске канцеларије.

СОЛИШТЕ, дивљач радо лиже со, стога у уређеним ловиштима праве с.: у дрвеним или каменним четвороугаоним посудама измеша се со с иловачом у размери 1:6, смешти се додају разни препарати фосфата за јачање рогова и ароматична уља која маме дивљач; с. се смештају у близини каљута или текуће воде; место тога међу се и комади соли међу рачве дрвећа или (за дивокозе) у пукотине стена.

СОЛМИЗАЦИЈА (по слоговима сол, ми), називање тонова по аретинским слоговима: уг (до), ре, ми, фа, сол, ла, си.

СОЛНОК, град (39 000 ст.) на Тиси (Мађ.); инд. машина и шећера, млинови.

СОЛОВЕЈ Будимировић, 1 од млађих јунака кијевских нар. песама, вођ разбојника; побеђен од Илје Муромца.

СОЛОВЈЕВ 1) Александар (* 1899.), проф. Беогр. унив. и правни писац, истакао се радом на ист. сл. права, нарочито расправама о Душановом законнику, судству после Душана, далм. статутима итд. 2) **Владимир С.** (1853.-1900.), рус. филозоф, песник и публицист, везан присним пријатељством са Штросмајером и Рачким; извршио огроман утицај на развој модерне поезије у Рус.; отац символизма; флз. С. обожена рел. мишљењем а вера флз.; гл. дела: Криза зап. филозофије, Критика апстрактних начела, Теориска филозофија, Оправдање добра. 3) **Сергије** (1820.-1879.), рус. историчар; гл. дела: Историја Русије од најстаријих времена (29 књ.), Историја полеле Пољске, Цар Александар I, итд. (→ сл.).

СОЛОГУБ Тодор К. (књиж. псеудоним Т. Тетерникова, 1863.-1924.), рус. писац романа и песник, припада ранијој генерацији декадената; естет и неоромантичар, који презире стварност, обраћа се мистичном, посвећује вел. пажњу еротизму; расположење С. несимистичко, свуд има присуство и власт смрти; вел. популарност имао његов роман Ситан враг, где потресно износи ништавност напаланачког живљења; у даљим романима реализам се чудно спаја с фантастиком.

СОЛОМ Дионис (1783.-1857.), грч. песник и књиж.

учврствено употребу нар. јез. (ди. мотики), осв. јонску шк.; сем химне слободи (грч. нар. химна), оставио одломке дужих дела: Ламброс, Порфирис и др. (→ сл.).

СОЛОМОН, Соломун → Саломон. **СОЛОМОНИЈА 1)** мајка седморице Макабеја, погубљена за време гоњења Јевр. од Антиоха Епифана. 2) жена рус. кнеза Василија III, одабрана међу 1 500 девојака, скупљених из целе Рус.; после 20-год. брака затворена у манастир као нероткиња (1325.).

СОЛОН (639.-559. пре Хр.), атински законодавац и песник из аристократске породице; 1 елегичом потстакao Атињане да заузму Саламину; новим уставом поделио народ на 4 класе и дао богатјима више права и веће дужности; уставново држ. савет и држ. суд, донео многе зак.

СОЛОТУРН, кантон (791 км², 142 000 ст.) у з. делу Швајц., у обл. Јуре; највећи део стан. (60%) бави се инд. сточарством, па тек земљр.; гл. место С. на р. Ару.

СОЛСТИЦИЈУМ (лат.), доба кад Сунце достигне свој највиши положај изнад екватора (+ 23,27°) на дан 22./6. (летња повратна тачка, летњи с.) одн. свој најнижи положај (- 23,27°) на дан 22./12. (зимска повратна тачка, зимски с.).



СОЛТ ЛЕК СИТИ (Salt Lake City), град (140 000 ст.) и гл. место држ. Јутаха (САД) недалеко од Вел. Сланог Ј.; инд. стакла и гвожђа, унив.; средиште мормона.

СОЛТИК Роман (1791.-1843.), пољ. родољуб; ађутант Наполеона I; узео учешћа у пољ. устанку (1830.), после чега отишао у иностранство где и умро.

СОЛТИС Мјечислав (* 1863.), пољ. композитор, директор конзерватор. у Лавову; компози.: 4 опере, песме, 1 симфонију, клавирски концерт, 2 ораторијума, клавирска дела итд.

СОЛУН, град (236 000 ст.) и морско пристаниште у грч. Македонији, на с. крају Солунског Зал.; веома ст. град, увек од значаја; од просецања Суеског канала и подизања жел. на Б. П. постао капија Ср. Евр. за излаз на Егејско М. и отад непрестано расте; космополитски град у којем пред ослобођење шп. Јевр. имали 50% од целокупног броја стан.; при размени стан. између Тур. и Грч. примио 120 000 грч. избеглица из М. Аз., те сад има грч. већину; унив. место; Југосл., чији ј. део привр. упућен на С., има своју слободну зону (1932. пристало у њој 1 896 пароброда и преко ње извезено 252 700 т робе).

СОЛУНСКА ГЛАВА, највиши врх (2 540 м) на пл. Карацили, ј. од Скопља.

СОЛУНСКА РАВНИЦА захвата доњи ток Вардара, од Циганске Клисуре до ушћа; плодна, засејана житарицама и памуком, у деловима поред самог Вардара нездрана (маларија); насељена вел. делом грч. избеглицама из М. Аз.; гл. место Солун.

СОЛУНСКИ ЗАЛИВ на сз. страни Егејског М. у који се улива Вардар; најдубљи и најбољи зал. Б. П., на који избија моравско-вардарска долина, најзначајнија и најкраћа саобр. линија средином Б. П.; пристаниште Солун на његовој с. страни.

СОЛУНСКИ ПРОЦЕС, вој. политичка афера са с. фронта јуна 1917., због које осуђени на смрт и стрељани пук. Драгутин Димитријевић-Апис, мајор Љубомир Вуловић и Раде Малобабић, Србин из Вргина Моста у Хрв.; поред ове тројице осуђен још већи број официра, после помиловања.

СОЛУНСКИ ФРОНТ, образовали сјесени 1915. год. Французи и Енглези слањем своје војске коју ставиле под команду ген. Сараја; децембра 1915. и јануара

срп. војске на фронт, 1. арм. била распоређена на простору од Вардара до Фуштана, 2. арм. преко Кожуха и Ветерника до Доброг Поља, а 3. арм. с коњ. дивизијом од Доброг Поља, преко Кајмакчалане, до пута Вањича-Лерин; у продужењу 1. срп. арм. (у долини Вардара а према Дојрану) налазила се савезничка војска; чим срп. војска изишла на фронт, буг.-нем. трупе (у јачини 160 000 људи) предузеле офанзиву (17./8.) против срп. 3. арм. у правцу Кенали-Вањича; мада том приликом срп. 3. арм. била потиснута, непријатељ није могао да постигне одлучан успех; убрзо затим срп. и савезничка војска припремиле вел. офанзиву; у том циљу 1. срп. арм. пребачена на фронт Острово-Валандово и образовала л. крило; 3. арм. образовала центар, а 2. арм., која остала на својим ранијим положајима, образовала д. крило; офанзива отпочела 12./9. 1916.; срп. трупе разбиле непријатеља код Острвског и Петарског Језера (18./9.), избиле на Кајмакчалан (18./9.), заузеле Старков Гроб и прешле Црну Реку (3./10.), и најзад ушле у Витољ (19./11.); после тога на с. ф. обе зараћене стране држале се у дефанзиви све до ујесен 1918.; услед вел. губитака у срп. војсци формиране 2 арм., од којих 1. (Морав., Дрин., Дунав. и коњ. див.) стављена под команду војводе Мишића, а 2. (Шумад., Тимочка и Вард. див.) под команду војводе Степе; 1. арм. била распоређена од Црне Реке до Сокола, а 2. на л. крилу од Сокола од Фуштана; обе арм. снабђене тешком арт., муницијом и осталим потребама за офанзиву; после рус. мартовске револуције (1917.), на с. ф. пребачене и добровољачке јединице из Добруце; од првог транспорта образовано 16 чета с којима децембра 1917. извршено попуњавање срп. јединица, а од осталих транспорта и Вардар. див. формирана Јел. дивизија (14./1. 1918.); једновремено с тим извршена на с. ф. и промена у главној команди савезничких трупа као и срп. штабу; ген. Сараја заменио ген. Гијома (децембра 1917.) а овога ген. Франше д'Епере (мај 1918.); за начелника штаба срп. врх. команде постављен војвода Живојин Мишић, а дотадањи начелник ген. Петар Војовић преузео команду над 1. срп. армијом; 3./7. 1918. ген. Франше д'Епере сазвао конференцију на којој утврђен план за одлучну офанзиву; његова основна идеја била је: нападом на фронту срп. арм., у планинском пределу између Сушице и Лешинице, извршити пробој непријатељског фронта на ширини од 30 км, а затим брзом експлоатацијом успеха проширити фронт пробоја и енергичним гоњењем доћи до линије Демир Капија-Кавадар; распоред трупа на фронту срп. војске био: 2. арм. на фронту Сушица-Соко (17 км); а 1. арм. на фронту Соко-Лешиница (18,5 км); на фронту 1. арм. постављено 351 оруђе, а на фронту 2. арм. 203 оруђа; на расположењу срп. врховне команде била коњичка дивизија; план напада био: извршити пробој на делу фронта 2. арм. између Камена и Сокола (9,5 км), па ширити успех удесно и улево; 1 арм. имала да потпомаже напад 2. и да, чим се успех покаже, енергично гони непријатеља у правцу Црне Реке; извршење пробоја почело 14./9. арт. припремом на целом фронту; 15./9. 2. арм. извршила напад и при крају дана заузела Кривцу и → Добро Поље; 1. арм. напала на Соко и заузела га у току ноћи између 15. и 16. и на тај начин, за првих 24 часа напада, заузела цела прва линија буг. ровова на срп. фронту; 16./9. 2. арм. заузела с Јел. дивизијом Козјак, најважнију тачку 2. буг. линије, а 1. арм. оперицијом по веома тешком земљишту, освојила и 2. буг. утврђену линију ровова и ухватила везу с Јел. дивизијом 2. армије; 17./9. 2. арм. савладала огорчен отпор Бугара и продужила наступање, а 1. арм. избила на линију Кучков Камен-Мелиница-Бешинште; тог дана цела коњичка див. стављена на расположење 2. армије; 19./9. 2. арм. избила на линију Радња-Вохул-Моклиште, а 1. арм. заузела прелазе на Црној Реци; 20. и 21./9. обе срп. армије предузеле снажно гоњење, и то 2. арм. на Вардару, а 1. левом обалом Црне Реке; на тај начин направљен у центру буг. распореда тако дубок пробој да су и крила почела да попуштају; 29./9. 2. арм. заузела Криволак и упутила коњичку див. у гоњење ка Штјепу, а 1. арм. енергично напала буг.-нем. комуникацију Прилеп-Градско; 25./9. коњичка див. заузела Штип и продужила наступање ка Кочанима; 26./9. коњичка див. заузела Кочане, а 1. арм. Велес и продужила ка Овчег Пољу; ради тешке сарадне са 2. арм. од 28./9. обе срп. армије продужиле наступање ка срп.-буг. граници, због чега су Бугари, бојећи се инвазије срп. војске на своју територију, послали хитно молбу за мир; 29./9. 1918. у 23 часа Буг. потписала конвенцију о примирју, те су 30./9. у подне према њој обуставље-

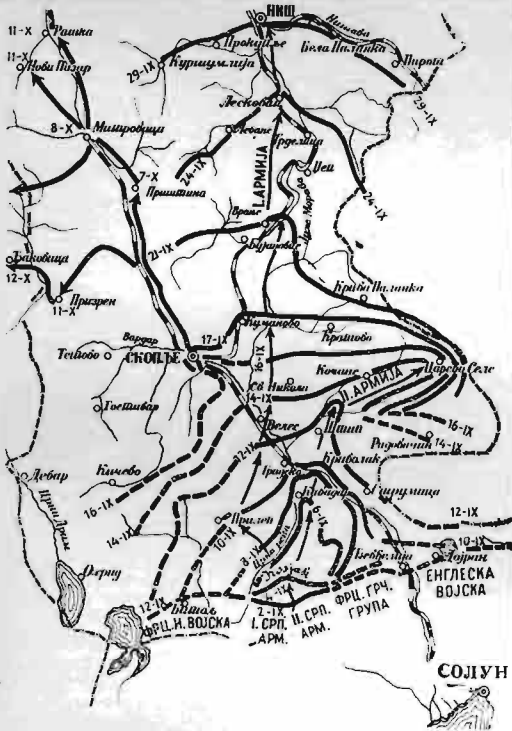

1916. та војска појачана једним делом фрц. и енгл. трупа које се дотле бориле против Турака на Дарданелима; за њима су своју војску упутили и остали савезници (Руси, Италијани); на с. ф. најзад било окупљено око 20 савезничких дивизија; између 26./8. и 1./8. 1916. те трупе појачане са 6 срп. дивизија (око 147 000 људи), реорганизованих на Крфу и формираних у 3 армије; по изласку

на непријатељства; после тога 1. срп. арм. добила задатак да гони аустро-нем. трупе које су отступале ка Нишу; она то није могла да предузме одмах, јер је у Куманову требало разоружати буг. трупе које капитулирале и у маси стизале с правца Тетово-Скопље; тек 3./10. 1. срп. арм., с фрц. коњичком бригадом ген. Гамбете, предузела наступање ка Врању; 6./10. 1. армија пробила се под борбом кроз Грделичку Клисуру и освојила Грделицу, а фрц. кон. бригада добила задатак да гони непријатеља преко Своја ка Пироту и пресеке жел. пругу Софија-Ниш; аустро-нем. трупе прикупиле су се око Ниша и поселе положаје за одбрану; 10./10. 1. срп. армија извршила напад на аустро-нем. положаје на планини Селичевци и после јаке борбе натерала својим обухватним маневром непријатеља да напусти Ниш 11./10. и почне повлачење на С; на положајима код Ражња, више Алексинца, аустро-нем. трупе поново се зауставиле и поселе положаје за одбрану; 1. срп. арм. наставила наступање ка Алексинцу, који заузела 15./10. и распоредила се за напад на положаје код Ражња; 16.-21./10. 1. арм. вршила непрестано нападе на аустро-нем. трупе, које се упорно браниле, пошто су добиле појачање у арт.; тек преко ноћи између 21. и 22./10. аустро-нем. трупе напустиле положаје код Ражња и почеле хитно повлачење ка Дунаву; 1./11. у 10.30 часова срп. војска ушла у Београд; за то време 2. арм. избјила на босанску границу и формирала јадранске трупе, које су 30./10. заузеле Скадар, а 31./10. Подгорицу; 3./11. прва српска чета прешла Дунав код Вел. Градишћа и напала на 2 нем. чете, које су тад отступиле ка Белој Цркви; то био почетак прелаза 1. срп. армије у Срем и Банат; 4./11. Босанско веће прокламовало уједињење са Србијом и молило да срп. војска што пре дође у Сарајево; 5./11. око 18 часова дошли бродом до доњег београдског града мађ. делегати ради преговора за закључење мира; 6.-13./11. 1. арм. продужила наступање у правцу Вршац-Теминшвар и Нови Сад-Суботица; 13./11. у 20 часова ушао 1. бат. срп. војске у Суботицу, а у 23.30 часова потписана конвенција о примирју с Мађ.; 14.-22./11. срп. трупе биле у сталном покрету у циљу поседња демаркационе линије на С.

СОЛУЦИЈА (лат.) 1) раствор, растапање. 2) решење.

СОЛФАТАРА (ит.), место где избијају сумпоровити



гасови у вези с вулканским појавама.
СОЛФЕЋО (ит. *solfeggio*), певачка вежбања у циљу развијања слуха и ритмичког осећања.
СОЛФЕРИНО, место у Ит., ј. од јез. Гарде, где Французи и Пијемонтски победили Аустр. 1859.
СОЛФОРД, град (248 000 ст.) у Енгл., сз. од Манчестера, с којим већ срастао; инд. гвожђа и ткст.
СОЛЧАВА, село у горњој долини Савиње (Дравска Ван.); познато по преист. налазишту у јами Зијалки, у њеној близини. Солчавско-Језерска овца, пореклом из Корушке, тешка 60-80 кг; гаји се у Слов.; доброд меса, ср. кавоће вуле, слабе млечности.
СОМ (*Silurus glanis*), 1 од најкрупнијих наших слатководних риба (преко 200 кг), незграпна тела вел. главе с брковима и љагаве коже; вел. грабљиваца; напада на водене птице; живи по мирним муљевитим водама;



у др. крајевима света већи број врста с.

СОМА 1) напитак из индиске митол.; боговиња омиљен, који се справља из сока неке непознате биљке. 2) (грч.), тело. Соматски, телесни. С. антропологија → антропологија.

СОМА (Somma), спољашњи гребен кратера на вулкану Везуву.

СОМА (Somme), р. у с. делу Фрц.; улива се у Ламанш, дуга 245 км; за време свет. рата вел. битке између савезника и Нем.

СОМАДЕВА (11. в.) индиски песник који саставио вел. збирку индских прича под насловом **Катхасаритсагара** (Море приповедних река).

СОМАЛИ, хамитски народ у и. Афр. (у и. делу пол. Сомалије), номадски сточари (држе: камиле, коње, магарад, говеда); део С. примио ислам. Сомалија, обл. у си. Афр. дуж обала Аденског Зал. и Индиског Ок.; због жарке и сухе климе, вегетација оскудна, стога ретко насељена (на површини од 693 000 км² свега око 1,5 мил. ст.); домаће стап. номадски Сомали; поред обале и у оазама има и ар. насеља; полит. подељена на фрц., ит. и брит. С.; гл. места: Шибуди у фрц., Вербера у брит. и Могадишо у ит. С.

СОМАТОЛИЗА (грч.), шаренило боја код животиња ради прилагођавања боји околине, да би се тим заштитиле од непријатеља.

СОМАТОЛОГИЈА (грч.), наука о општим особинама човечјег и животињског тела; одређује сразмере појединих делова (соматометрија) и испитује општи изглед боју, мељусобни однос.

СОМАТОСКОПИЈА (грч.), антропол. описивање и карактерисање делова тела, који се не мере, нпр. лица, чела, јагодица, носног корена са шупљинама, облика усана, зуба, ушију и др.

СОМАТСКА АНТРОПОЛОГИЈА → антропологија.

СОМБАРТ Вернер (* 1863.), нем. економист, на средњи између теориске нац. економије и млађе ист. шк., проф. унив., од 1904. уредник нем. Архива за соц. науке; писао о Марксу, марксизму, савр. капитализму; гл. дело: Социјализам и соц. покрет у 19. в. **СОМБАТХЕЈЛ**, варош (35 000 ст.) у Мађ., у винородном пределу; инд. ткст., цемента, метала, млнарство итд.

СОМБОР, град (32 000 ст.) и среско место у з. делу Бачке, близу Дунава (Дун. Бан.); извози пољопр. и сточарске производе (чувени сомборски сир), стоку и живину; фабрика кожа, сапуна и свећа, филма, кола, 3 млина; гин., м. и ж., уч. шк., трг. акад., музеј, град. библиот.

СОМБРЕРО (шп.), лак шешир са широким ободом од палимина ланша; поси се у Ј. Амер. и Мексику.

СОМЕРСЕТ Едуард Сејмур (* 1553.), енгл. државник, управљао држ. за малолетства Едуарда VI, погубљен по налогу Марије Крваве.

СОМИНА, план. (1 604 м) јн. од Гатачког Поља (Зет. Бан.), кречњачког састава и највећим делом гола.

СОМИНА → Јуниперус.

СОМИР (Saumur), варош (16 500 ст.) у Фрц. на р. Лоари, жел. раскрсница, многе знамените ст. грађевине из 12.-16. в.; виноградарство.

СОМПАМБУЛИЗАМ (лат.) 1) месечарство, душевно стање лаког помрачења свести, при чему дотична особа задржава способност сигурног и поузданог кретања међу предметима које не распознаје; неки филозофи (Шелинг, Шопенхауер и др.) гледали у с. нарочити дар видовитости и прорицања. 2) стање спиритистичких медија у којем они тобоже говоре с духовима, постају видовити, читају туђе мисли итд.

СОМНОЛЕНЦИЈА (лат.), болесно стање у којем болесник непрестано спава, може се прилично лако пробудити, али одмах поново заспи.

СОМОТ, врста → плиша с кратким флором.

СОНА (Saône), р. у Фрц., д. притока Роне, дуга 455 км, пловна на дужини од 134 км.

СОНАНТИ (лат.) гласници, артикулсани гласови који стоје на средини између самогласника и сугласника: ј, в, л, љ, м, н, њ, р; уствари сугл. који у извесним случајевима врше службу самогл., нпр. у сх. р: смрт, брзо; л у неким нашим дијалектима: влк. влна.

СОНАТА (ит.) 1) инструментално дело, супр.: кавтата, вокално дело; у 18. в. s. da chiesa (црк. с.) називано дело у 4 става: лагани уводни став, канцона или у облику фуге, кратки лагани став, живљи ритмички став; s. da camera (камерна с.), дело у којем 1. став лаган; 2. сарабанда, алеман, коренте, и на крају жива гавота или жига; уствари 1. је у духу модерне апстрактне с., а 2. у облику свите игара; с. модерна облика израбена у доба бечке шк.; има 3, оди. 4 става; данас се с. састоји из експозиције у којој се Јавља гл. тема, каткад и др. тема у доминантном тонском роду спроводног дела у којем композитор показује своју



1. Димитрије Поповић (из друге половине 18. в.): Света породица. — 2. Тодор Илић Чешњар (1746.-1793.): Света Варвара. — 3. Арса Теодоровић (1767.-1826.): Богић Вучковић-Стратимировић. — 4. Катарина Ивановић (1811.-1882.): Старица се моли пред обед. — 5. Тодор Крачуи († 1871.): Митрополит Павле Ненадовић. — 6. Георгија Бакаловић († 1843.): Дама у белом.



1. Никола Алексић (1811.-1873.): Женски портрет. — 2. Урош Кнежевић (1812.-1864.): Сестра и брат. — 3. Павле Симић (1818.-1876.): Портрет. — 4. Новак Радонић (1826.-1890.): Дечак. — 5. Ђура Јакшић (1832.-1878.): Војводина смрт. — 6. Аксентије Мародић (1838.-1909.): Оријенталка. — 7. Ђорђе Крстић (1851.-1907.): Утопљеница.

способност искоришћаванја тематског материјала и репрize, понављања 1. дела; код троделне с. 1. и последњи став у брзом, а средњи у лаганом темпу, 3. скерцо или менует, а 4. жив и брз. Сонатина. соната у мањем облику, у 2 или 3, ређе у 4 става; сврха јој више педагошка.

СОНГ (енгл.), песма.

СОНГКОЈ (Црвена Река), р. у Аз., улива се у Ј. Кинеског М., дуга 800 км, пловна 450 км.

СОНГХАИ, Сонгхаи, црначко племе на ср. Нигеру, у многим подлегли утицајима Хамита из сев. Афр.; од почетка 11. до краја 16. в. имали моћну државу.

СОНДА (фри.-сканд.) 1) танка еластична гумена цев, којом се из шупљих органа (желуца, мокралних спроводника, бубрега) ваде лучевине ради испитивања. 2) танак метални мед. инструмент у виду шипчице, с куглицом на врху или олучаст, служи за испитивање дубоких рана или фистула. Сондажа (фри.), детаљно истраживање састава земље за правилно и рационално фундаирање; исправна с. мора пружити следеће податке: јасну слојевитост земљишта, коју и моћност (дебљину) здравнице (носеће земље), пад водоспродног слоја, коју нивоа и дубину подземне воде. С. ветра, испитивање правца и брзине в. на висинама помоћу → пилот-балона од гуме или хартије; балони се пуштају слободно у ваздух, имају сталну успону брзину и носе их владајуће ваздушне струје; њихово кретање у ваздуху прати се теодолијом, помоћу ко-



јег се одређују узастопни положаји балона, нпр. сваког минута, и на тај начин се дознаје правац, брзина и правилност в. у разним слојевима атмосфере.

СОНДЕРМАЈЕР Тадија (* 1892.), аеронаутички инж. и пилот, пропагатор нац. впов.; написао много популарних и стручних чланака о авијацији; покренуто часопис Наша крила, осн. Аеро-клуб и Друштво за впов. саобр.

СОНЕТ (ит.), лирска песма састављена од 14 стихова (2 квадрина и 2 терцине), одликује се сажетим стилем и утврђеним распоредом излагања теме; сликовни обично распоређени по схеми: abba-abba-cdd-eed; али може бити и слободнијих комбинација сликова; с. прославно ит. песник → Петрарка; виртуозну композицију с. дао слов. песник Прешерн у Сонетном венцу; чине га 15. с., сваки наредни почиње последњим стихом претходног с., тих 14 почетних стихова дају 15. с. магистрале, који има акростих: Примрцови Јулји; име девојке у коју Прешерн био заљубљен; с. писали готово сви наши песници.

СОННИО Сиднеј (Sonnino, 1847.-1922.), ит. државник и претседник владе; увео Ит. у свет. рат, пошто претходно са савезницима склопио лондонски уговор (1915.), према којем Ит. требало да добије знатан део јел. Јадр. Приморја.

СОНОРНО (лат.), хармонски, резонантно, звучно. СОПА → салпа.

СОПИЛЕ, јел. нар. инструмент типа обое; има дво-струки језичак у песку и чункасту шупљину цеви. СОПОР (лат.), стање помученог сензорума из којег се болесник може пробудити јаким надражајима али не потпуно.

СОПОЂАНИ, ман. код Н. Пазара, на извору Ра-



шке, задужбина краља Уроша I (око 1265.); прк. облика рашке базилике с кубетом и припратом испред које била још 1 сполна, припрата с високом

кулом; црк. спада у највеће ст. срп. споменике; у унутрашњости 1 од најлепших ст. срп. живописа из 13. в.; била у рушевинама, недавно обновљена.

СОПРА ДАРА, сопра тара (ит.), → дара.

СОПРАН (ит.), високи ж. глас, чији нормални обим од с'-а².

СОПРОН Игњат (1820.-1891.), новинар, издавао листове Босну и Босански вјесник у Сарајеву; Земунски Гласник, Semliner Grenzbezt и Semliner Wochenblatt у Земуну; одлична монографија (на нем.): земун и околица.

СОПСТВЕНИК → власник. Сопственичка одговорност, сопственик ствари одговара за штету која буде проузрокована од те ствари, ако се не докаже ко је штету проузроковао (у неким државама одговара као један и кад се утврди проузроковач); код нас с. о. постоји за кућевласника из чије куће неко баци нешто на улицу и нанесе тим штету, и за сопственика животиње која нанесе штету. Сопственост → својина.

СОР (soor), обољење мале десе на слузокожи образа, јез., усана и непаца; беле пеге величине зрна проса; узрочник: гљивица Oidium albicans; лечење: неколико пута на дан туширати бораке-глицерином 2,5 : 10).

СОРА, д. притока Саве, постаје од Селшке и Поњанске С., које извиру с Јулиских Алпа и састају се код Шкофје Локе; улива се код еМдвода, дуга 16,6 км.

СОРАТА, група план. у Боливији; највиши врх (6617 м).

СОРБИ → Лужички Срби.

СОРБОНА, првобитно теол. шк. у Паризу коју осн. 1254. Робер де Сорбон; од 1554. теол. фак. париског унив.; сад ист.-филозошки и мат.-природњачки фак.; зграда С. осветљена 1642.; гл. фасада у приземљу има коринтске стубове, у 1. спрату рим. пиластре изнад којих се уздиже тимпанон; над средњом кубе, подражавање кубета Петрове црк. у Риму; у капели надгробни споменик Ришелјеу из 1694.

СОРБУС → оскоруша, брекиња, мукиња, јаребика.

СОРГЕ Фридрих Алберт (1828.-1906.), нем. социјалист и револуционар; суделовао у баденском устанку 1848. због чега био осуђен на смрт; у емиграцији сарађивао с Марксом и Енгелсом; у 1. Интернационали играо важну улогу као секретар.

СОРДИНО (ит.), направа или врата чепа, која се ставља на кобилицу гудачких инструмената (код клавира л. педал) или у цев лимених дувача, услед чега тон постаје тамнији.

СОРЕ Емил (Sauret, 1852.-1920.), фрц. композитор и виолинист, проф. Штернова конзерватор. у Берлину и Краљ. муз. акад. у Лондону, после у Чикагу; компон.: рапсодију и 2 концерта за виолину и оркестар и др.

СОРЕДИЈЕ → лишаји.

СОРЕЛ 1) Албер (1842.-1905.), фрц. историчар; гл. дела: Европа и фрц. револуција, Монтеѕкје итд.

2) Жорж (1847.-1922.), фрц. социјалист и гл. теоретичар → синдикализам; гл. дела: Социјалистичка будућност синдиката, Капиталистичка дегенерација и социјалистичка дегенерација, Рефлексије о вољи, Идузије прогреса итд. 3) Сесил (* 1873.), фрц. глумица, играла најпре у разним поз. (од 1898. у Одеону, од 1901. у Фрц. комедији), сад највише по турнејама; игра с успехом вел. кокоте; гл. улоге у комедима: Авантуристкиња, Полусвет, Сафо.

СОРЕЛ-ЦЕМЕНТ, магнезија-цемент, смеша печеног магнезита (магнезијум-оксида) и концентрисаног раствора магнезијум-хлорида; маса брзо стврдњава уз развијање топлоте у чврсти, бели, мрамораст с. ц., који добио име по проналазачу инж. Сорелу; употребљава се као кит за стакло, метале и за израду кејдолита; непостојан према води.

СОРЕНТО, варош (26 000 ст.), пристаниште и морско купалиште у Ит. на обали Тиренског М. (ј. од Напуља); насади наранџа и лимуна; виноградарство.

СОРКОЧЕВИЋ 1) Антон (1775.-1841.), државник; 1806. посл. Дубровачке Рпб. у Паризу, где остао и после, кад Дубровник изгубио своју самосталност; бавио се и књиж.; његови фрц. чланци о дубровачкој књиж. и прошлости заслужују пуну пажњу. 2) Иван Франатица (1706.-1771.), дубров. правник и песник, превео Психу од Молијера, Деметрија од Метастазија, 14 хероида од Овидија. 3) Пијерко (1749.-1829.), доцнико Гундулићев Осман (14. и 15. певање).

СОРОПТИМИСТИЧКИ КЛУБОВИ (од лат. sorores optimae = најбоље сестре), ж. удружења по узору → Ротари клубова, раширена у Амер., Енгл. Хол., Швајц., Аустр. и Нем.

СОРСКИ Нил (1433.-1508.), рус. калуђер и светитељ; осн. ман. и писат.

СОРТА (фрц.), у бот. систему подгрупа варијетета с којим може бити и идентична; одликује се изме-

ним заједничким особинама свих биљних јединки које је сачињавају; разликујемо: оплемењене и месне с. Призната с., селекционисана с. која при конкурсној гајењу добила признање као најбоља.

SOS, у међународ. безичној телегр. знак брода у опасности; популарно узет као скр. енгл. изреке: Save our souls = спаси наше душе.

SOC (фрц.), умовак справљен од поврха с разним зачинама; обично за прелив меса, јаја и зеља.

SOCANO, јап. бог, покровитељ песничтва.

SOCIR Хорас Бенедикт де (Saussure, 1740.-1709.), фрц. геолог и геофизичар; бавио се нарочито испитивањем Алпа (1. се попео на Монблан).

SOSNOVICE, град (100 000 ст.) у Пољ.; инд. стакла и ткст.

SOSTENUTO (ит.), скр. sost., задржавајући, отегнуто (у муз. репродуковању).

SOTAD, грч. песник из 3. в. пре Хр.; живео у Александрији; писао непристојне песме, због чега по наредби Птолемеја Филаделфа, удављен.

SOTIN, село и пристаниште на Дунаву у Срему ји. од Вуковара (Сав. Бан.); ту био рим. град Корнакум; ту нађено више рим. и пренет. старина.

SOTIP, сотер (грч.: спаситељ), назив богова (Зевса) и владара; у Н. завету Христос. Сотирологија, хришћ. учење о спасењу људи од греха.

SOTTOVOCE (ит.), тихим гласом (муз. ознака).

SOTONA (јевр.) → баво.

СОЋ, сохе, у ст. срп. држ. данак који износио кабао жита или перпер (чл. 33. Душанова законика).

СОФА (ар.) → канапе.

СОФАРИДИ, перс. династија, владала 872.-902.

СОФИЗАМ (грч.: лукавство, досетка), нетачан закључак који логички изгледа исправан; хотимично удешен лажни доказ (→ паралогизам). Софисти, грч. филозофи 5. в. пре Хр., који учили да је сазнање релативно, да праве истине нема и да се према том флз. састоји у дијалектичкој вештини (→ дијалектика, наговарања и завођења).

СОФИЈА (грч.), мудрост. С. света → Аја С.

СОФИЈА 1) Палеолог (1462.-1505.), синовца последњег виз. цара, удата за московског вел. кн. Ивана III. 2) Романова (1637.-1704.), кћи цара Алексеја Михајловића; после смрти брата Феодора, дигла буну стрелца, прогласила за царева малолетну браћу Ивана и Петра; омогућила Петровој мајци да дође на власт и узела држ. управу у своје руке (1682.-1689.); покушала да задржи власт и после Петровог пунолетства, али збачена и затворена у ман.

СОФИЈА, град, престоница Буг. (294 000 ст.) на сев. подножју план. Бишоше, у Софиском Пољу, на цариградском друму, одн. садашњој жел. прузи Београд-Цариград; у рим. доба звала се Ulpia Serdica, у буг. ср. в. Средице и доцније С.; у тур. доба важно адм. и вој. средиште; престоницом постала од ослобођења Буг. (1878.); имала 16 000 ст.; полит., трг., инд., култ. и ирсов. средиште Буг.; фабр. ткст. и шешера, пиваре, млинови, циглане и др.; акад. наука, унив., неколико лепих паркова и споменика; у црк. св. Краља лежи тело срп. краља Милутина пренето из Трпече око 1460.

СОФИСКИ САБОР 1) катедра у Кијеву, коју подигао вел. кнез Јарослав 1037. 2) црк. у Новгороду, коју саградио кнез Владимир 1054.

СОФОКЛЕ (497.-406. пре Хр.), чувени грч. трагичар, веома омиљен код Атињана, који 18 пута наградили његова дела; унео знатне промене у ст. грч. трагедије; приближио их стварности и животу и смањено улогу хора; написао око 100 комада, од којих сачувано 7: Ајакс, Антигона, Електра, Краљ Едип, Едип на Колону, Трагијанке и Филоклет; у новије доба нађен и вел. део његове сатиричне игре Икнеути (Пси на трагу).

СОФОЛОГИЈА (грч.), пројично побијање неког мишљења премисама, из којих по свим правилима формалне логике излазе погрешни или сасвим апсурдни закључци.

СОФОНИЈЕ, израелски пророк за време цара Јосије.

СОФРОЗИНЕ (грч.), умереност, трезвеност, 1 од 4 гл. врлине грч. етике.

СОФРОН, песник из Сиракузе из 5. в. пре Хр.

СОФРОНИЈЕ 1) Врачански (световно име Стојко Вла-

диславов, 1739.-1815.), буг. књиж. и еп.; најважније дело аутобиографија: Житије и страдања грешног Софронија, затим Недељник, зборник тумачења Еванђеља, глн свесног над. осећања; преводио с грч.; видан срп. утицај (Д. Обрадовић и др.). 2) Младеновић († 1773.), пореклом Србин; игуман у московском Знаменском мана.; испрва рус. црк. књ. и много преводио с грч. на рус.

СОФТА (перс.), ученик, студент.

СОХА 1) рачвасто дрво, рачве, рашље. 2) на броду гвоздени носач за дизање, вешање и спуштање чамаца; за сваки чамац по 2 с.

СОХАР (јевр.: сјај), халдејски написан коментар за Петокњижје Мојсијево, садржи кабалистичку мистику (→ кабала); састављен 1250.-1305.

SOCIETAS LEONINA (лат.), лавовско друштво, у којем само неки чланови учествују у друштвеној добити, а остали или немају право на добит или им удео тако мали као да га и немају.

СОЦИЈАЛАН (лат.), друштвен (супр. асоцијалан) који се односи на друштво; човек који воли друштво или ради у корист друштва и његова напретка, нарочито у корист слабих и сиромашних слојева. С. етика, збир моралних прописа за друштвени и држ. живот; грана е. која проучава моралност у с. односима и утицај с. фактора на морални живот и морално схватање људи. С. класа, група људи везаних међу собом заједничким идејама и интересима. С. медицина, грана мед., стара се и испитује опште здравствено стање, путеве и методе којима се оно може побољшати. С. надица, одређује се раднику с обзиром на стање његове породице и број деце. С. науке, баве се проучавањем људских заједница и њиховог уређења: социологија, екон. политика, геогр. итд. С. педагогика, грађи васпитање преко заједнице за заједницу; њен је циљ да ствара од васпитаника корисног члана друштва; њене присталице сматрају да с. п. једино могуће васпитање за заједницу, али она с. индивидуалном п. чини праву целину. С. питање, односи се на уређење друштва; гл. с. п. последњих деценија радничко питање, поправка радничког стања, → заштита радника, ублажавање неједнакости у приносима капитала и рада; уређење с. п. циљ → с. политике. С. поезија, у којој се третирају проблеми друштв. живота, неправичности, неједнакости; може имати и ум. вредност, ако је песник искрено проживљавао оно о чему пева (такве нпр. песме Ђ. Јакшића: Шваља и Ратар). С. политика, тежи да ублажи антагонизам сталешких интереса, нарочито поправком стања радничког staleжа; важност с. питања у савр. државама ставила с. п. у ред гл. држ. функција; у Југосл. установљено нарочито Мст. с. којим спојено Мст. нар. здравља; стара се преко својих органа за заштиту рада, с. осигурања, посредује између радника и послодавца, води надзор над исељавањем и усељавањем; од 1922. постоји и исељачки комесаријат у Загребу, подложен Мст. с. п.

С. психологија, наука о душевном животу с обзиром на постанак, одржање и развој заједнице, о с. нагонима и осећајима, развоју с. свести, друштв. установама, staleжима, моди, обичајима и др. С. реформа, мере којима се тежи спречавању распада данашњег друштва услед сукоба друштв. staleжа; гл. средства с. р. смишљена с. политика, проширење законодавства о заштити радника, обезбеђење радницима → права коалиције итд. С. старање, јавноправне или прив. организације за помагање и збрињавање ст. и болесних лица (домови старца и старица, убошки домови итд.). С. статистика, прибирање и систематизовање података о с. животу у свим његовим облицима. С. терети, поезија и др. дажбине установљени ради циљева с. политике (осигурање и заштита радника итд.). С. утопија, прикаивање и сликање будућег идеалног друштва у ум. облику; од с. у. најпознатије: Утопија Т. Мора, Сунчана држава од Томе Кампанеле, Историја Северамбије од Дени Вереса, Пут у Икарију од Етјена Кабеа, Поглед у 2000. год. од Е. Белаија. Вести ни од кула од В. Мориса. С. хигијена, грана с. мед., испитује штетне утицаје с. фактора на здравље појединих друштв. класа или целог народа; једновремено проучава и мере које служе њиховом уклањању или ублажавању; проучава хигијенско стање у земљи и тражи путеве и начине да се оно побољша; бори се против с. болести: алкохолизма, полних болести и ткс., стара се о сузбијању заразних болести, брине се о мајкама и одгоју дојенчади итд.

СОЦИЈАЛДЕМОКРАТИЈА, политичко економска струја која до свет. рата тежила да раднички покрет споји с теориским социјализмом (марксизмом) и сузбила све елементе стране марксизму; с. д. се 1. пут појавила у Фрц. (1848.) и прогласила паролу



соц. и демократске рпб.; соц.-демократима се онда називали ситнобуржоаски рпб. или претставници ситнобуржоаског социјализма (Једри-Ролен, Луј Блан и др.), насупрот комунистима који били претставници пролетерског социјализма (Маркс, Енгелс, Вајлинг, Блајк и др.); неки историчари изводе порекло с. д. из Ласаловог Општег нем. радничког савеза, који издавао лист Социјалдемократ и проповедао с. д. али та с. д. коју проповедао Ласал није била револуционарна већ опортунистичка, јер Ласал веровао да се социјализам може остварити путем реформа у капиталистичком друштву, ради чега је нужно да пролетаријат дође на власт; права с. д. потиче од радикалне групе нем. социјалиста са Августом → Бебелом и Вилхелмом → Либкнехтом на челу (ајзенаховци), основане 1869.; њен првобитни програм формулисан делимично у → готском, па доцније у → ерфуртском програму; од 1870.-1914. с. д. се силно развила у Нем. и у многим др. земљама; њен развој ишао с развојем капиталистичке привр.; 2. Интернационала била уствари савез партија с. д. из скоро свих земаља у свету; пре свет. рата с. д. била претежно револуционарна странка радничке класе, али за време рата скренула с тога пута и постала опортунистичком странком; то ослабило њен престиж у очима радничке класе и, као реакцију, изазвало појаву комунистичког покрета (→ комунистичка интернационала). Социјалдемократи интернационалисти, група левих с. која, у питању рата, стојала на позицији димервалдске конференције, тј. тражила што скорје закључење мира, али била противу бољшевичке пароле »пораженства», тј. претварања империјалистичког рата у грађ. и непосредног обарана буржоаске власти. Социјалдемократска странка Југосл. (СДЈ), полит. организација јсл. радништва, осн. (21.-22./6. 1919.) у Н. Саду; у њен састав ушле све с. групе (из Хрв., Слов., Војводине и Босне), које се нису прикључиле социјалист. радн. партији Југосл. (комунисти); реформистичко-опортунистичка странка која стојала на програмско-тактичкој линији 2. Интернационале; на изборима за Уставотворну скупштину од 1920. дала 12 посл. мандата; 1922. се ујединила са централном групом из Србије у социјалист. партију Југосл. С. с. Босне и Херцеговине, полит. организација б.-х. пролетаријата, осн. (28./5. 1909.) у Сарајеву; била изграђена по типу нем. и аустр. соц. демократије; у Б. и Х. пре рата играла значајну полит. улогу, борећи се против аустр. колонијалне политике и домаће буржоаске; постојала до 23./4. 1919. кад ушла у састав социјалист. радн. партије Југосл. (комунисти).

СОЦИЈАЛИЗАМ (лат.), у најширем смислу: идеје и покрети који, насупрот индивидуализму, истичу интересе друштва, државе или народа изнад интереса појединца; у ужем смислу: доктрина постала у 19. в. која види једино решење свих друштв. и екон. питања у укидању приватне својине и социјализацији производних средстава; до 1. половине 19. в. скоро сви социјалистички покрети носили комунистичко име; појмови се бркали и касније, па то име давано разним идејним и полит. покретима који тежили да екон.-соц. питања решавају с више или мање одређеног колективистичког становишта; при трговин с. сусрећу се још у ст. Грка; Платон у својој Држави тражи завођење заједнице имања; у хришћ. науци има доста мисли и идеја које би се могле тумачити у социјал. правцу; отуд хришћ. у првим почетима било не само верски већ и соц. покрет; реформација изазвала на многим местима и буне које понегде имале чак комунистичке тежње (покрет Томе Мишера у Нем. 1534., комунистичке оп. Јакова Хутера, 1533. итд.), занимања и језуитска држава у Парагвају (1610.-1708.) осн. на начелима колективизма; али овај хришћ. с. није могао никад изићи из оквира секташких покушаја; → Тома Мор 1. као (у својој Утопији) шире схватање комунистичке државе и утарно темље утопистичком с.: вредно капање и дело Сунчана држава од Томе → Кампанеле; фрп. револуција са својим индивидуализмом и либерализмом није пружала повољно тле за развој социјал. и комунистичких идеја; → Бабефов покушај из тог доба угушен у самом зачетку; тек у 1. половини 19. в., с развојем капитализма и концентрисањем вел. радничких маса у привр. центрима, с. почео да се шири као покрет пролетерске класе; савр. социјал. покрет који никад у 1. половини 19. в. дели се на 2 гл. периода: а) утопистички (рационалистички с.) и б) научни с. (марксизам); утопистички с. (гл. претставници → Овен, Сен-Симон, Фурије, Кабе и др.) припремног научном с.; утопистички социјалисти као вел. соц. мислиоци и реформатори створили и израдили систем идеалног будућег друштва на бази

колективне својине и друштв. једнакости, дали дубоку анализу капиталистичке екон. и сјајну слику буржоаског друштва уопште; Маркс их стога с правом називао својим претходницима; али овај утопистички с. није могао наћи примене, јер у то доба нису биле организоване радничке масе; Маркс и Енгелс са теоријом научног с. (формулисаног 1. пут у → Комунистичком манифесту) дали детаљан с. нови идејни правац и духовни садржај; марксистички с. ускоро постао моћним полит.-духовним чиниоцем и језгром савр. социјал. покрета; марксизам спојио соц. теорију са соц. праксом, упутно савр. социјал. покрет током историског развитка, довео га у склад с одлучујућим факторима ист., дао му екон. и псих. подлогу и учинио га реалистичким; поред марксизма (→ историски материјализам. → дијалектички материјализам, → комунизам, → синдикализам, → лењинизам итд.) има и много др. варијаната и деривата који носе соц. име и сачињавају тзв. буржоаски с. (феудални с., ситнобуржоаски с., радикални с., аграрни с. итд.); у Србији се с. 1. пут појавио 70. год. 19. в. са Светозаром → Марковићем као покретачем; то био → етички с. с примесима марксистичке доктрине; извршио вел. духовни утицај на срп. друштво тог доба; из њега никли сви доцнији полит., књиж. и култ. покрети у Србији; 2. значајан претставник срп. с., Ваца Пелагић, соц. мистичар и фанатик, проповедао утопистички с.; све до краја 19. в. у Србији се кретао скоро искључиво у идејама Светозара Марковића и Ваце Пелагића; тек почетком 20. в. појавио се марксизам (→ срп. социјалдемократска партија) који учинио крај овом утопистичком романтичарском периоду срп. с. и упутно раднички покрет реалистичким правцем. С. државни, правац социјалист. мишљења који сматра да је прелаз из капитализма у с. могућан путем држ. интервенције; 1 од облика д. с. и е. који се данас спроводи у Рус.; неку врсту д. с. спроводи Рузвелт у САД, Хитлер у Нем. и Мусолини у Ит. Социјализација, у ширем смислу: процес реализације социјализма, укидање прив. својине, прелажење свих производних средстава на руку прив. капиталиста у друштв. руке да би се учинио крај експлоатацији капитала над радом; у ужем смислу: 1 средство социјализма; с. могућна само у случају потпуне победе социјализма и доласка радничке класе на власт; с. се често меша с национализацијом (привременим или сталним преласком извесних објеката својине у друштв. руке), мада с њим нема никакве везе. С. земље, гл. тачка програма рус. социјал-револуционара, који тражили уништавање прив. својине над земљом, прелажење земље у руке сеоских радних оп. Социјалист. пријатељница социјализма, Социјалистичка Зора, орган социјалиста у Ст. Србији; излазило до укидања комун. странке. С. радничка група »Уједињење рад., пропагандистичка, осн. (19./1. 1926.) у Београду од радника и интелектуалаца који се 1925. одвојили од назав. радн. странке и Централног радн. синдикалног одбора Југосл.; циљ њој био: 1) пропаганда с. идеја и принципа међу јсл. раднишвом; 2) борба за интегрално јединство синдикалног покрета у нашој земљи на бази партиске независности и неутралности; 3) рад на духовном и моралном приближавању подвојених с. група у циљу стварања јединственог полит. покрета радн. класе; 4) помажење свих организација чија се политика креће у правцу општег уједињења радн. класе у Југосл.; пропаганду водила преко листа Радничко јединство и др. јавних акција; постојала до 6./1. 1929. кад, заједно с др. полит. организацијама, била распуштена. С. радн. партија Југосл., полит. организација јсл. радништва осн. на конгресу (23./4. 1919.) у Београду; у њен састав ушле, изузев мањих социјалдемократских група из Хрв., Слав. и Војводине, све др. предратне социјалдем. странке, које постојале у појединим јсл. покрајинама; по свом програму и тактики била револуционарна марксистичка странка, која признавала идеју с. револуције и диктатуре пролетаријата; на вуковарском конгресу (20./6. 1920.) претворена у → комунистичку п. Југосл. С. странка Југосл., полит. организација јсл. радништва, осн. 1922. у Београду, програмски и тактички изграђена по начелима 2. Интернационале, водила реформистичку и опортунистичку политику; у јсл. радничким редовима није прихваћена; 1928. дошло у ној до расцепа после којег министарствалстичка група иступила; 1933. учинио покушај да се с. п. ј. под именом јсл. социјалдемократске партије обнови, али овај покушај није успео. С. с. Хрватске и Славоније, полит. организација радника са тер. Хрв., Слав. и Срема, осн. (8-9./9. 1894.) у Загребу; била изграђена на платфор-

ми хајнфелдског програма аустр. соц. демократије; иако организационо слаба, претстављала у предрадном полит. животу Х. и С. значајан фактор; на челу стојали: Јурај Деметровић, Витомир Кораћ и Вилим Букшег; за време свет. рата онемогућен јој сваки полит. рад; после рата поцепала се на 2 дела: социјалдемократе и марксисте; 1. крило придружило се с. с. Југосл. (1919.), а марксистички социјалист. радн. партија Југосл. (1919.).

СОЦИЈАЛПАТРИОТИЗАМ, опортунистичка струја у радн. покрету, поникла за време свет. рата (1914-1918.), полази од идеје одбранбеног рата; са гледишта с. с. социјалисти дужни да бране отаџбину, ако буде нападнута од спољног непријатеља.

СОЦИЈАЛРЕВОЛУЦИОНАРИ, револуц. странка у Рус., осн. 1901.; идејно поникла из народњачког покрета (→ народњаштво) и углавном наставила његову традицију; претешко била странка сиромашног селаштва и радикалне интелигенције, али имала вел. број присталица и међу радничтвом; програмски стојала на линији народњачког социјализма (→ етички социјализам), аграрног и интегралног социјализма; под царизмом дала из своје средине низ револуц. терориста; у рус. револуцији од 1905. играли гл. улогу; у свет. рату се поцепала на социјалпациоте и интернационалисте; у Фебруарској револуцији 1917. била водећа странка; на изборима за уставотворну скупштину у Јануару 1918. добила већину; бољшевици је после своје победе и доласка на власт у октобру неко време толерисали, али је после забранили и растурили као и све др. социјалист. странке; 1919. иступила из 2. Интернационале; сад у рус. емиграцији претставља крајње лево крило.

СОЦИЈАЛФАШИЗАМ, опортунистичка струја у радн. покрету која идеју социјализма везује с идеом фашизма; типични облик с. фрц. → неосоцијализам.

SOCIÉTÉ ANONYME (фрц., скр. S. A.), безимено друштво, → акционарско друштво.

СОЦИНИЈАНЦИ, присталице Нелија Социнија († 1562.), који место тројства проповедао јединство божје (отуд: унитарци); исповедање: Раковски катихизис (1605.).

СОЦИОЛОГИЗАМ (нлат.), учење по којем се све култ. појаве могу објаснити из друштв. стања и чињеница.

СОЦИОЛОГИЈА (лат.-грч.), наука о друштву, проучава живот човека у заједницама, тј. међусобне односе људи у оквиру друштв. група и установа (породица, племе, народ, црк., држава, оп.; staleж. професија, еснаф, класа итд.), као и узајамне односе и утицаје појединца на заједнице, и обратно, група на појединца; проучавајући те људске односе с. проучава и њихове облике, процесе (постајања и пропадања, асоцијације и дисоцијације, утакмице, борбе, завлађивања итд. као и њихове узроке (идеје, норме, вредности, као и секундарне факторе расе, климе, геогр. средине итд.); с. тежи систематском објашњењу свега постојања и бивања друштв. појава, њихове сталности (законитости) и узрочне повезаности; с. одвојно од соц. флз. и флз. ист. Огист Конт (1798.-1857.); он јој и дао име самосталне науке; на О. Конта надовезале се многобројне шк. у с., које теже разним методолошким правцима да што боље расветле појаве друштв. односа; од многобројних шк. и праваца ишћу се нарочито: **биолошка шк.** (Спенсер, Шефле, Вормс, Новиков и др.) која подвлачила аналогију друштва с огранизмом и преносила дарвинизам у с.; **расистички правац** (Гумпловић, Гобино, Чемберлен, Раценхофер, Борд, Опенхајмер) налази објашњење постанка друштва у борби раса; **марксизам** објашњава ист. човечанства и све друштв. појаве борбом класа; у низу ових позитивистичко-реалистичких шк. заузимају место и шк. Ле Плеја, Кидова, Штамлерова, Вордова и др.; њима насупрот подижу се **правци ист.-идеалистички** (Сомбарт, Фиркант, Визе, М. Вебер) који гледали у народу, па стога и у нар. духу и свести, друштв. свести и вољи гл. покретаче снаге друштв. творевина; и **романтичко-конзервативни** (у наслону на Хердера, Хегела и Ад. Милера: Отман Шпан, Фрајер, Лит) који полази од поставке логичког и етичког примата целине над својим деловима; посебно од идеалистичко-романтичарских шк. развио се савремени **соц.-псих. правац** (у наслону на Лазаруса и Вунга: Теннеп, Тард, Гидингс, Симел, Лебон, Диркем, Бугле, Л. Дипра, В. Парето и др.) који тежи да схвати људску свест као резултат међусобног дејства свести чланова појединих људских група; на развију с. раде данас многи научници; поред опште с. цветају данас и многе грање спец. социол. проучавања (спец. с.); више др.

научних грана потетику развитак с. (психонализа, индивидуална и соц. псих., психопатологија итд.) и стоје с њом у уској вези.

СОЧА (ит. Isopo), р. дуга 136 км, извире у Тренти испод Мојстровке, код Бовца се здружује с Коритницом, код Горице излази у низину, раставља се у неколико рукава и улива се у Јадр. М. као Здоба; прима с л. стране Идријану и Випаву; у свет. рату 12 вел. батака код С.

СОЧИВА (оптичка), провидна тела, кроз која се светлост при пролазу прелама; ограничена с 2 криве, најчешће сферне површине, од којих 1 може бити равна; деле се на: сабирна и расипна; сабирна с. испуњена, на средини дебаља, а на крајевима тања; кад на њих падну паралелни светлосни зраци, они се секу у 1 тачки (→ жижи) и постају конвергентни; дају реалне ликове предмета; **расипна с.** издубљена, на средини тања а на крајевима дебаља; паралелни светлосни зраци при пролазу кроз њих се растурају, постају дивергентни; имају уобразилену жижу и не дају стварне већ уобразилене ликове; увећање 1 с. претставља однос између величине lika и величине предмета и једнако односу (количнику) из даљине lika и даљине предмета од е.; сва једноставна проста с. имају извесне недостатке од којих гл. сферна и хроматична → аберација; отклањају се комбинацијом 2 или више простих с. **Прокарна с.**, нарочита оптичка с. која скраћује криве даљине објектива.

СОЧИВИЦА (*Lemna minor*, фам. Lemnaceae), слатководна, пливајућа једногод. биљчица, веома ситна, облика округле или елиптичне, зелене плочице, с чије доње стране висе у води 1 кончаста корен; насељава мирне воде у вел. количинама, целу површину воде прекрије и не допушта да се др. биљке развијају.

СОЧИВО, сочивица, лећа (*Ervum lens*, *Lens esculenta*), једногод. биљка из фам. легуминоза; има вретенаст корен, зељасто, ниско и нежно стабло, перасто лишће, ситне цветова беличасте боје; плод махуна с неколико белих, жутих, црвенкастих или црних зрна; осетљиво према хладноћи, те се гаји у ј. топлим крајевима; успева на свим земљиштима, па и песковитим; гајено још пре Хр.; данас се највише гаји у Фрц.; употребљава се за исхрану људи као вариво; просечан год. принос с. у Југосл. 22 334 г. **Канадско с.** → грахолина. **Оптичко с.** → сочива. **С. ока** → око.

СОЧИЦА Лазар (1838.-1910.), дрног. главар у Пиви, истакао се мудрошћу и храброшћу; био међу покретачима устанка 1875. у Херц. и због јунаштва и угледа добио војводски чин.

СПА, лековита бања у Белг. (8 000 ст.); преко 20 000 посетилаца годишње. **Конференција у С.**, јула 1920., извршила расподелу суме од 132 милијарде зл. марака колико Нем. и њени савезници имали да плате ратне штете на основи уговора о миру и одлуке Репарационе комисије; по тој расподели имале да добију: Фрц. 52%, В. Брит. 22%, Ит. 11%, Белг. 8%, Јапан 0,75%, Порт. 0,75% (по допуњајем споразуму) Југосл. 5%, Рум. 1,1%, Грч. 0,44%.

СПАВАЊЕ → сан.

СПАДА → еспада.

СПАЗМУС (грч.-лат.) → грчеви.

СПАЛАЈКОВИЋ Мирослав (* 1869.), дипломат, био секретар посланства у Петрограду, конзул у Приштини, начелник Мст. иностр. дела, посл. у Софији, Петрограду и Паризу; у кабинету Ст. Протића (1920.) био мин. без портфеља и заступник мин. иностр. дела.

SPALATUM, **Spalato**, ст. насеље, крај којег Диоклецијан подигао своју палату око 300. (→ Сплит). **СПАЉИВАЊЕ МРТВИХ**, уништавање тела ватром; било уобичајено код ст. народа, често као део култа; у новије време опет обновљено у крематоријумима; удружење за с. м. код нас



«Огањ»; пепео се чува у урнама (посуздама) у колу-дубарију; хришћ. прк. не дозвољава с. и забрањује учешће свешт. при с.

СПАНАЋ, шпинат, спинача (Spinacia oleracea L.), једногод. биљка из фам. пепељуга (Chenopodiaceae), пореклом из Аз.; једе се младо зелено лишће. С. новозеландски, пузави с. (Tetragonia expansa Murray), једногод. биљка из фам. чуваркућа (Mecombrianthemaceae), пореклом с Н. Зеланда; лист му се једе и припрема као и с.

СПАНИЈЕЛ, пас за лов на води и суку, пореклом из Енгл.; облика сетера, само му нос несразмерно краћи према телу; ирски с., црвен, на челу прамен ковржаве дуге длаке; клубер, најтемељнији с., бео с лимуновим пегам; кожер, најмањи ловачки пас на суку, црн, риђ, жут, црвен и мрк, с белим пегам или без њих; сусек с., угаситомрке длаке; **ФИЈД** с., шарен, црн и бео или црн и мрк; **ГАЛСКИ** с., сличан кокеру, само дужих ногу, црвен и бео.

СПАРМАНИЈА (Sparmania, фам. Tiliaceae), дрвенаста биљка (3 врсте) у Афр.; као украсна собна биљка (таз. собна липа) гаји се у Евр. S. africana, шиб, широка листа, густо обрасла меканим длакама; цветови крупни, бели.

СПАРТА, град у ст. Грчкој, на р. Суроти, престоница Спартанске риб., коју основали Дорци по свом доласку на Пелопонес; имала аристократско и војничко уређење (→ Ликург), што јој омогућило да рано потчини Месењу и Арагоњу и нагна остала племена с Пелопонеза да ступе с њом у савез (пелопонески савез, образован половином 6. в. пре Хр.); после тог играла видну улогу у → грчко-перс. ратовима, као највећа копнена сила у ст. Грч.; победа њене војске у → пелопонеским ратовима (431.-404. пре Хр.) дозволила јој да за кратко време осигура своју превласт над целом Грч., али њено мешање у унутрашње ствари осталих грч. државица изазвало општу мржњу и нове ратове с Атином и Тебом, у којима њена моћ скршена (битке код → Леуктре, 371., и Мантингеје 362. пре Хр.). Спартански стил → лаконски с., законизам.

Спартанци, Спартјаци, дорски зајемљачи, који потчинили Лакедемонију и осн. спартанску државу; било их око 9000 породица; имали сва политичка права; могли да гласају и да буду бирани за држ. чиновнике; држава им давала на уживање земљу коју обрађивали држ. робови; морали да буду стално под оружјем и да стално бораве у Спарти.

СПАРТАК, вођ робова који се побунили против Римљана (73.-71. пре Хр.); пореклом Трачанин; упоредку побеђивао Римљане; погинуо у борби с Красом. Спартакусов савез, револуционарна организација нем. радника осн. 1918. у Берлину с Карлом Либлинхтом и Розом Луксембург на челу, с циљем да путем непосредне револуционарне борбе претме полит. власт о дием. капиталистичке и јункерске класе; 5./3. 1919. избио у Берлину вел. оружани устанак радника под вођством С. с.; устанак утиснула социјалдемократска влада (погинули и вођи устанка К. Либлинхт и Р. Луксембург).

СПАСИЋ Владимир д-р (* 1892.), проф. и педагошки писац; гл. дела: Увод у нову педагогику, Увод у нову шк. и савремену наставу, Педагошки појам рада, Стара и нова школа.

СПАСОВДАН, празник «вознасења» Хр. на небо, у 40. дан по Ускресу; од обичаја који се врше тог дана најзанимљивија Спасовница: пастири и омладина излазе на какав вис изнад села, тамо обедују, веселе се и прскају млеком; обичај се држи у Боки, В. и Х.; по Србији и Ц. Гори у обичају да на С. и у дане око њега иду → крстоноше; сличне обичаје имају и кат.: крижари у Слав. и крижовнице у зап. Босни.

СПАСОЈЕВИЋ 1) Живан (* 1876.), проф. унив., стручњак за прив. право из којег објавио више расправа: Пренос непокретне имовине путем потврђеног уговора, О јуриспруденцији, О нагодби пре стечаја, Уговор о концесији; био члан више законодав. комисија; за Свеснање обрадио прив. право и средно грађу из осталих области права. 2) Јанко (* 1871.), црног. политичар, био мин. грађевина и члан Вел. суда, претседник Гл. контроле, мин. правде и другог. нар. посл.; 1 од сазивања Вел. нар. скупштине у Подгорици која изгласала уједињење Ц. Горе са Србијом; после 1918. постао члан Држ. савета; написао расправу: Црна Гора и Србија.

SPATIUM (лат.), простор, међупростор.

СПАХИЈЕ 1) коњаници у некадашњој тур. вој.; од султана добивали на уживање спахилуке, који се звали тимар (с приходом до 20 000 акчи год.) одн. зјајамет (с приходом преко 20 000 акчи); с. с приходом до 1 000 акчи ишао, у случају погребе, сам у бој, остали били обавезни да воде праглице и подједнако опремљене коњанике, чији број зависно од величине тимара или зјајамета; тимари нису били наследни. 2) у Аџиру и Сенегалу коњичке трупе већим делом од урођеника у служби Фрц.

СПАХО 1) Мехмед (* 1883.), политичар; 1918. био члан Нар. већа и повереник за трг. у нар. влади за Б. и Х.; више пута мин. трг. и инд., шума и руда, Фин. и у влади Милана Стојадиновића од 1935. мин. саобр.; од оснивања јсл. мусл. организације њен шеф; на изборе 5./5. 1935. изишао заједно с удруженом опозицијом и кандидовао се на листи В. Мачека, а наскоро после тога створио коалицију с радикалном и слов. људском странком; тако постала странка јсл. радикална заједница (→ сл.). 2) Фехим (* 1877.), историчар, правник и исламист; бавио се проучавањем тур. рударских закона, шеријатског права и култ. ист. Босне тур. времена.



СПАЧВА, д. притока Босуна (Сав. Бан.), постаје у баровитом крају и. од Жупане, ушће јој на граници Сав. и Дун. Бан., дуга 40 км.

СПЕВЕЦ 1) Стјепан д-р (1893.-1905.), правник, 1. декан правног фак. и 2. ректор Загребачког свеучилишта и члан Хрв. сабора као преставник мађарске странке; за време његова претстојништва у Одељењу за богоштвоље и наставу законом дозвољено оснивање мађ. шк. у Хрв. и Слав. 2) Фрањо (1855.-1918.), проф. унив. у Загребу; највише радио на грађ. праву и на правној ист.; истакао се оштрим опажања и лепим стилем; гл. дела: Родбинско право откупа, Опорука по корчуланском и сплитском статуту итд.

СПЕКТАР (лат.), преламање светлости кроз приаму у различне (дугине) боје од црвене преко наранџасте, жуте, зелене, плаве и модре до љубичасте; поред видљивих постоје невидљиве боје које чине ултраљубичасту (иза љуб.) и инфрацрвену (испод црвене боје) део с.; усјана чврста тела и тела која усјањем прешла у течности дају непрекидне, усјани гасови линијске, а обе те врсте чине тав. емисионе с.; кад се испред призме стави неко тело које делимично апсорбује светлост, добивају се апсорпциони с., у којима недостају боје које тело испред призме упило. Спектроскопска анализа (лат.-грч.), испитивање тела помоћу његовог спектра (→ спектроскоп).

СПЕКТАТОР (лат.), посматрач.

СПЕКТОРСКИ Евгеније (* 1875.), проф. унив. у Љубљани, угледни правни писац, из Рус. прешао у Југосл. после рус. револуције; нарочито се бави флз. права и социологијом; објавио низ расправа и дела (на ех.: Држава и њен живот).

СПЕКТРОГРАФ (лат.-Грч.) прост спектроскоп у којем дурбин замењен фотогр. комором, служи за фотографисање спектра; код њих се често место призме узимају → оптичке решетке, а кад служе за испитивање крајњег ултраљубичастог дела спектра, из њих се још извлачи и вакуум који те зраке упија (вакуумспектрограф). С. маса, од Астона, апаратура која омогућава да се експериментално одреди маса појединих атома неког хем. елемента; материја која се испитује диспергује се у облику каналских (атомских) зракова; ако садржи изotope може се разложити на атоме различите масе и омогућити да се при том одреде разлике у маси између појединих такво издвојених група атома; суштина метода одређивања лежи у том што се, погодном комбинацијом ел. и магнетског поља сила, скупљају на засебним местима, без обзира на њихове различите брзине, сви они делићи каналских зракова који имају исти однос ел. набоја и масе $\frac{e}{m}$; ако се каналски зраци састоје из више елемената или више изотопа неког елемента, онда ће се атоми једне изотопе скупљати сви на једном месту, атоми 2. изотопе сви на др. месту итд. и тако ће се добити читав низ тачака (спектар у с.) из којег се може израчунати маса атома појединих изотопа, њихова разлика и однос по количини; спектар маса је потпуно независан од брзине атома и помоћу њега се могу добити поједине масе с тачношћу од 1%.

СПЕКТРОСКОП (лат.-грч.), апарат за проучавање спектра тела; гл. делови: **призма** за разлагање светлости; **колиматор**, цев с уском лукутином и сочином кроз која пролази светлост пре него што падне на призму; **дурбин**, у који доспевају зраци преломљени кроз призму и којим се посматра спектар, и најзад цев са скалом, чија се линк одбија од призме и доспева у дурбин, где се поклапа са спектром; помоћу скале се одређује таласна дужина светлосних зракова.

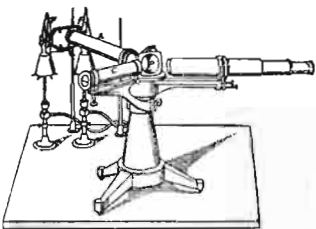

СПЕКУЛАЦИЈА (лат.) 1) метод флз. сазнања који тежи истини путем чистог мишљења без обзира на чињенице искуства. 2) сваки пословни потхврат с надом на успех; у ужем смислу тежња да се или закупљивањем извесне робе, ефеката, девиза итд. постигну доцније зараде на скоку цена, с. а. la hausse (→ ажнотажа), или да се ранијом продајом по добрим ценама постигне зарада при доцнијем паду цена и курсева, с. а. la baisse; с. често потиче привр. живот, али често и штетан; углавном се сматра за привр. паразита. **Спекулант**, човек који тражи зараду у игрању на срећу на разлици у ценама и који обично тежи да утиче на кретање цена у њему корисном правцу. **Спекулативни капитали**, који се пласирају само у хазардне комбинације (игра на срећу) у кретању цена и курсева. **С. кредити**, који се дају у сврху алиментирања с.

СПЕКУЛУМ (лат.), инструмент који омогућује одржавати широко отвореног привр. улаз у неку телесну шупљину, ради прегледа (с. за нос, ухо, вагину, чмар).

СПЕЛЕОЛОГИЈА (грч.), научна грана која се посебно бави проучавањем пећина и карста уопште.

СПЕНСЕР 1) Едмунд (1552.-1599.), енгл. песник; његовим Пастирским календаром, који се састоји од 12 еклога пуних мелодијности и слика, почиње нова ера енгл. поезије; најславније дело паративни алегоријски спев **Вилијнска краљица** у 6 књ. (смрт му није дала да напише још намераваних 6); песме лирског карактера **Епшталамон**, **Сонети** и **Химне** обилују стиховима савршеног склада и раскошним сликама. 2) **Херберт** (1820.-1903.), енгл. филозоф, осн. еволуционистичке флз. у Енгл.; покушао да уједини сва знања о свету и да све појаве сведе на зак. еволуције и дисолуције; 1. зак. претставља скупљање материје и распадање кретања, при чему материја из јединственог прелази у сложено стање; дисолуција обрatan процес; 2. **Први принципи**, **Принципи биологије**, **психологије**, **социологије** и **еволуционистичког морала**. **Појединач против државе**.

СПЕНСЕРОВ ЗАЈИВ, пространи зал, Индијског оа. на Ј. Аустрали.

СПЕРАНСКИ 1) Михаило М. (1772.-1839.), рус. правник и државник; уживао вел. углед на двору Александра I, који му поверио припрему предлога о преуређењу држ.; у 2. половини Александрове владе изгубио поверење цареве и послан прво у Новгород и Пензу, а затим у Сибир за гувернера; за владе Николе I извршио кодификацију рус. зак. 2) **Михаило Н.** (* 1863.), славист, б. проф. унив. у Москви, бавио се нарочито рус. и јел. књиж. и дао из те обл. много корисних прилога; има много студија о срп. стварима; написао опсежну истр. ст. рус. књиж.; значајне студије за нас: **Српски хронографи** и **прве рус. редакције**, **Српска држ. библиотека 17. в.**, **Српски извор рус. историје**.

СПЕРМА (грч.) 1) семена тачност полно зрелих мужјака, густа, беличаста, нарочитог мириса; секрет већег броја жлезда (семеника, простате, Куперових жлезда и др.); садржи осим сперматозоида (100 000 на 1 см³) и др. материје, неорг. (фосфора, калцијума, мало гвожђа и др.), а нарочито органске (холестерин и др.); **сперми** (течна база) даје мирис и има надражајно дејство на нервни систем. 2) у бот.: семе (семена); отуд се биљке са семеном називају **Spermatophyta** (семеннице). **Сперматид**, полна ћелија која претрпела процес сазревања и из које непосредно постаје сперматозоид. **Сперматогенеза**, процес образовања м. гамета (сперматозоида);

код животиња се врши у семеницама и обухвата 3 фазе: 1) умножавање полних праћелија (сперматогонија); 2) растење за које време полне ћелије (назване сперматоците) расту не делећи се, и 3) сазревање кад се свака сперматоцита дванаесту дели (деобе сазревања); те деобе праћене редукцијом хромозома. 4) ћелије постале деобом сперматоците зову се сперматиде; имају редукван број хромозома (хеплоидан број); из сваке сперматиде постаје по 1 сперматозоид; код човека с. се врши од полног дозревања до полне изнемоглости, чије време и код човека не може тачно да се одреди; код биљака мејоза (редукциона деоба) не чини део општег процеса спорогенезе, која настаје или одмах при клијању зигота (ооспоре) или на крају 1 више или мање развијене диплоидне генерације; сперматоцитима животиња одговарају код биљака спороците; из спора код биљака развија се затим више или мање развијена хеплоидна генерација, на крају које постају сексуални органи у којима се јављају сперматогене ћелије (андрогоније, које се даље развијају у сперматиде (андроците); полни орган, у којем постају андрогоније, назива се код многих биљака антеридија; сперматиде се даље директно развијају у сперматозоиде (антерозоиде); код ангиосперма м. гамети су непокретливи; они растењем поленове пези доспевају до јајног апарата (оогенеза, редукција хромозома, генерациона смења, спорогенеза). **Сперматогоније**, клицине праћелије смештене су у семеницама; из њих сложеним процесима постају сперматозоиди (сперматогенеза); код биљака хомологе археспоријалне ћелије (археспоријум). **Сперматозоид**, **сперма**, **антерозоид**, **микрогамет**, **покретљива м. полна ћелија** оних организама који се размножавају полно; постају у нарочитим органима (семеници, антеридије); с. веома диференциране ћелије, понајчешће кончастог изгледа, у биљака често спирално увијени; па с. многих животиња могу се разликовати: главица која садржи једро, окољено веома танким слојем цитоплазме, вратни део у којем смештен центрозома, реп састављен углавном од цитоплазме и јако издужен; код биљака с. имају 2 или више цилија на предњем крају или читав низ дуж тела с.; њима се живо крећу у течности и тако доспевају до јајне ћелије; с. имају особен и сложен начин постанка (сперматогенеза, оогамија, антеридије). **Сперматоците**, биљке које образују семе (→ криптогама). **Сперматофор**, сноп слећених сперматозоида често сложеног изгледа, који се сусреће код многих животиња (нпр. црва, зглављара, мекупата, водоземаца) и који се приликом парења убацује у копулационе органе женке. **Сперматоците**, ћелије које код животиња дају сперматозоиде пошто претрпе процес сазревања (сперматогенеза, сазревање); код биљака им одговарају микроспороците. **Спермација**, м. полне ћелије првених алга, по 1 у антеридији; од сперматозоида се разликују тим што се не крећу активно већ их вода носи до трихогина (карнога).

СПЕРОНЕ Сперони (1500.-1588.), ит. песник и филозоф; уживао глас вел. говорника; написао трагедију у стиховима **Капапе** и неколико флз. списа (**Дијалози** и др.).

СПЕРТ (евгл. spurt), највеће напрезање у завршној борби при такмичењу.

СПЕРХИОС, **Сперхеј**, р. у ст. Грч.; данас Хелада.

СПЕУСИП, грч. филозоф који после Платона руководио академијом.

SPECIES (лат.) 1) ствар индивидуално одређена; ако случајно пропадне повлачи раскид грађбеног односа чији је предмет 2) **специја**, мешавина различитих састојака као лек.

СПЕЦИЈА, град (107 000 ст.) и ратно пристаниште у Ит., на обали Лигурског М.; бродоградња.

СПЕЦИЈАЛАН (лат.), посебан, особит, нарочит. **С. вина** → вино, **С. закон**, који важи само за извесне случајеве; има се најдуше тумачити. **С. карте** → карте. **С. пуномоћје**, овлашћење пуномоћнику да може у име властодавца извршити само одређени посао изречно у пуномоћству назначен; зак. изречно тражи с. п. за пријем или одбијање наслеђа, закључивање ортаклука, уговор о изабраном суду као и чињење поклона. **С. трговина** → трговина. **Специјализација**, образовање и изучавање у нарочитом правцу, у некој нарочитој струци. **Специјализовати**, појединачно навести и одредити; с. се, образовата се у нарочитом правцу, у посебној струци. **Специјалист** (фрц.), стручњак, нарочито у некој мед. области. **Специјалистички** (лат.), хем. лекови који се продају готови у нарочитом паковању; прави с. само они које апотекар не може справити у својој лабораторији већ за то потребан фабр. уређај;

прави с. имају много јаче и поузданије дејство од обичних лекова и њих сразмерно нема много; познатији с.: арсенобензол (неосалварзан, новарсенбензол и др.) за лечење сифилиса, препарати јетре (кампион и др.) за лечење тешке анемије; чисти препарати витамина и хормона итд. Специјалност, начело у земљишном праву по којем се свако добро мора означити и за свако право уписано у земљишне књ. мора тачно означити на које се добро односи.

СПЕЦИФИКАЦИЈА (лат.), означавање нечег у појединостима, детаљан опис. Спецификовати, појединачно навести.

СПЕЦИФИЧАН (јлат.), својствен некој врсти или случају, особен. С. снага, количник добивен кад се број коњских снага 1 аеропланског мотора подели његовом тежином у кг; важна карактеристика аеропл. мотора. С. тежина, број који показује колико пута неко тело теже од исте толике запремине чисте дестилисане воде на 4° С, нпр. с. т. мрамора 2,5-2,8. С. терапија туберкулозе, лечење тбк. средствима добивеним из бацила, нпр. лечење → туберкулином; серум против тбк. не постоји. С. тошлота, количина т. коју потребно додати јединици масе неког тела (1 г) па да му се тмпт. повиси за 1°.

СПИК Дон (Speke, 1827-1864.), енгл. истраживач, проputовао ср. Афри. пронашао јез. Тангањики и Викторију и изворе Нила.

СПИКА, звезда 1. привидне величине, најсјајнија у савезу Девојке.

SPICCATO (ит.), код гудачких инструмената врста свирања стакато.

СПИКЕР (енгл.) 1) претседник Доњег дома у Енгл. 2) објављивач програма на радију.

СПИЛЕ → пелине.

СПИЈДЛЕР Вјекослав (* 1881.), песник и новинар; објавио збирку песама: Запишал је југ; уређивао Домовину, Народни лист и Ново доба у Цељу.

СПИШЕЛ, оксид алуминијума и магнезијума (MgO. Al₂O₃); тесералан минерал обично црвенкасте боје стакласте сјајности и вел. тврдине (8); неки варијетети се употрeбљавају као драго камење: рубин-с. (црвен). балас-с. (ружичаст). рубисел (црвеножут) и др.; чувени с Цељона, из Индије и Вирме.

СПИНЕТ (ит.), жичани инструмент с клавијатуром облика трапезоида, код којег се жиче стављају у вибрацију окидањем пtiчјим пером; прототип клавира.

СПИНОЗА Барух (1632.--1677.). филозоф; прсклом Јеврејин, живео у Холандији;

дубока етичка природа, одбио позив да заузме катедру унив., та би сачувао слободу мишљења; напредовање се броченом гочива; по његову мишљењу постоји само 1 сустанција — бог или природа (Deus sive natura), у апсолутно бесконачно биће које чини суштину свих ствари; од бесконачно много атрибута бог апсолутног бића човек сазнаје само 2: простор и мишљење; тела, кретана, облик итд. модуси простора; воља, разум итд. модуси мишљења; све бићања у свету бива строго по зак. узрочности; дела (иа лат.): Теолошко-полит. трактат, Етика изложена геом. методом, Расправа о усавршавању разума.

СПИНЧИЋ Вјекослав (1848.-1933.), политичар; био члан истарског сабора и бечког парламента, бирап за нар. посл. за јел. скупштину 1931.; вел. националист и поборник јел. мисли.

СПИРАЛА (лат.) 1) крива, која стално обилази око 1 тачке (О), приближујући се, или удаљујући се од ње; код Архимедове с. отстојање ОМ (радијус вектор) пропорционално, а код хилерболиске обрнуто пропорционално величини угла што га радијус вектор заклапа с поларном осовицом. 2) у впов.: акробација при којој се аероплан, силазећи, обила око 1 замшљене верт. осе.

СПИРАНТИ (лат.), струјници, сугласници (з, с, х, ф, ш, ж) који постају кад ваздушна струја производи трење кроз теснац између јез. и непаца или зуба и усана.

СПИРИДОН св., еп. из Тромитуса на Кипру; живео у 4. в., заштитник паудија.

СПИРИДОНОВИЋ Радивој д-р (* 1895.), лекар; уредник хируршког часописа Предавања и прикази; писао о обољењима јетре, слезине, последицама код повреда дубаве и др.; за Свеснање израдио предмете из анат. и хирургије, а радио и на сређивању осталог градива из мед.

СПИРИДОНОВИЋ-САВИЋ Јела (* 1891.), песникиња интимних исповести и љубави; у верстичким описима има тихе туге и чежње за прохујалом еремом; збирке песама: Са уских стаза, Пергамент, Вечите чежње.

СПИРИТЕ (лат.), назив за спирохете.

СПИРИТИЗАМ (лат.), веровање у постојање света духова (→ окултизам), у постојање духова умрлих особа, демона итд.

SPIRITUALIA (лат.), духовна права скончана с неком црк. службом (супр. → temporalia).

СПИРИТУАЛИЗАМ (лат.), метафиз. учење које тврди да је сушттина свега стварног и што по себи постоји духовне природе, док је тело, дакле материја, само појава, привид или претстава духа.

SPIRITUS (лат.), дах, дух. S. asper, у грч. грам. знак (= х (јак), s. lenis: (слаб без х) на почетку речи која почиње самогласником. S. agens, s. movens, s. rector (лат.), духовни покретач. S. sanctus, св. дух, 3. лице св. тројине (божјег тројства) у хришћ. теол.: отац, син и св. дух (лат.: Pater, Filius et s. s.).

СПИРОХЕТЕ (грч.) → трепонеме.

СПИРОХЕТОЗА 1) живине, паразитарна крвна болест проузрокована паразитом Spirocheta gallinaria, који преносе крпеље; знаци: жућкост, висока тмпт., бледа кресла, смрдљив зеленаст пролив, нагло мршављење, лежаче и смрт за 4-5 дана; код хроничног тока трајање 2-3 недеље; лечење: убризгавање неосалварзана; дезинфекција живинарника и уништавање крпеља. 2) иктеро-хеморагика (spirochaetosis icterohaemorrhagica), заразно обољење мишчева, пацова, преноси се на људе директно уједом ових глодара, много чешће загађеном храном, нарочито водом при купању; инкубација 6-8 дана; нагао почетак, висока тмпт., жутица, често менингијални симптоми и крварења; смртност око 6%, у епидемији знатно већа; проузроковач спирохета иктерогена налази се у крви, органима оболелих људи, мишчева, пацова, одакле се излучује дуже време поглавито мокраћом; лечење симптоматично; постоји добар серум, предохрана: тамнање пацова, мишева, чувати храну да се не загади њиховим излучинама; излучине оболелих људи такође извор инфекције.

СПИРОЦИД → стоварзол.

СПИСИ (акта), свршени с. чувају се код суда 5-25 год., према врсти; после тога чува се само преудат; свако може разгледати свршене с. ако плати такву, а неовршене с. само заштитересовани.

СПИСКА РАСА, друго име за → неандерталску р. по 1 пелини код места Спн (Spry) у Белг.

СПИЧ → Сутоморе.

СПИШИЋ Божидар д-р (* 1879.), проф. унив. у Загребу, осн. болнице за хвр. ортопедију, стручни писац; гл. дела: Како помажемо ратним инвалидима, Споменница ортопедског завода 1915.-1925.

СПЛАВ, већи број балвана упоредо повезаних (обично има површину око 20 м дужине и 6 м ширине); низ неке наше р. (Дрину, Саву, Драву и др.) осим балвана спушта се у с. и др. грађа, затим дрва за гориво и зем. производи; њим управљају 2 славара: предњак на предњем и задњак на задњем думену. С. за спасавање, четвртат шупаљ гвозден колут с решеткама и конопима за држање, може понети до 50 лица. Славарење → транспорт дрвета.

СПЛАНХНОЛОГИЈА (грч.), наука о унутарњим органима.

СПЛИН (енгл.), стално осећање досаде.

СПЛИТ, град (43 000 ст.) на и. обали Јадр. М. средиште Прим. Бан.; постао по расељавању суседног града Салоне испред варварске најезде 615. чије се стая. сместило у → Диоклецијанову палату, подигнуто 295.-305. у њој и сад најстарији део града; дошнице зграде дозиване уз њу и даље од ње; за хрв. краља Томислава у С. 925. и 927.-928. одржана 2 покр. црк. сабора; како у прошлости тако и сад важан град на и. Јадрану и културно-просветни и екон. центар јел. приморја; највеће јел. морско пристаниште; извози стоку, вино, бухач, цемент, калцијум, цијанаמיד, карбиј и боксит; трг.-инд. комора, берза, бродоградилште, фабр. бонбона, мараскина, ликера, сапуна, уља, цемента, боја; више страних конзулата, седиште кат. бискупа, кат. богословија, 4 гмн., трг. акад., ср. тхн. шк., океанографски институт, метеор. станица, галерија слика, музеј, нар. поз.-градска библт., хиг. завод, споменик Гргура Нивског и Марка Марулића; морско купалиште; изнад града пошумљено и паркирано брдо Марјан. Сплитски самостан св. Фрање, не зна се кад је подигнут; ст. порушен 1907. и на његовом месту саграђен нов. С.-макарска бискупија, не зна се кад





основана; од 6. в. солински се бискуп назива надбискупом; седиште б. био ст. Солин; приликом навалe Обара и Хрвата на Солин 614., уништена и солинска надбискупија; поново обновљена у 9. в.; 1828. уједињила се м. б. са сплитском.

СПОДЊА ХУДЊА, рудник цинка у близини Цеља (Драв. Бан.)

СПОЈКА, полутка, лева и десна, навални играчи у фудбалској игри; дужност им **давати голове**.

СПОЈНИЦА 1) видна линија која постаје сударањем површина; по положају према правцу гл. притиска спојне површине добијају нарочите називе: водоравна или површина налегања, кад правац нормалан према спојној површини, а кад правац паралелан са сп. површином, назива се сударна, те се на спољности зида показују водоравне и сударне с. 2) машински део, валкаста облика; служи за спајање крајева 2 вратила или само 1 вратила с точком за уже, точком за кавч и сл.; чврсте с. не допуштају никакво релативно мерење вратила, док цокретне (еластичне) допуштају извесна уздужна и бочна мерења 1 вратила према 2., па се према томе и њихове геом. осовине могу сећи под извесним углом; искључне, укључне с. могу се или само искључити (искључне) или поново укључити (укључне) за време док се вратила окрећу (на сл.: чврста с. начињена од 2 полуоблице везане завртњима); с. је заклинена на крајевима вратила које спаја тако да се оба вратила истовремено морају да обрну; на крајевима вратила закљачени тањирасти делови који при врху носе канде; ове канде смештају се 1 поред друге, а обавија их пантљика од коже или памука; кад 1 вратило почне да се обрне, обртање се прво преноси на дотични део с., затим на пантљику; пантљика повлачи други део с. а с њом и вратило, које ступа у обртање; ова вратила могу се нешто размиоилазити (бити нецентрирана). 3) → спона.

СПОКЕЈН, град (116 000 ст.) у држ. Вашингтон (САД) на истоменој р.; инд. дрвета, метала; млинарство.

СПОЛЕТО, варош (32 600 ст.) у Ит., у покр. Перуђи; прк. и др. грађевине из 5.-14. в., остаци рим. зидина амфитеатра и др.

СПОМЕНАК (Myosotis, фам. Boraginaceae), једногод. двогод. и вишегод., великомале, длакаве биљке, ситна плава цвета у увојним цвастима; око 30 врста поглавито у умереној Евразији; у О. Амер. мањим делом, Ј. Аفر., Н. Зеланду, Аустрал.; најчешћи шумски с. (*M. silvatica*), длакава листа и плаве, првенкасте или беле крунице, висок до 1/2 м; и поточица (*M. palustris*), мвицаста стабла и цваста без листова од плавих цветића.

СПОМЕНИК, грађевинарско или вајарско дело, подигнуто с циљем да сачува за потомство успомену на неку личност или какав догађај. С. надгробни, у прво време подизани услед веровања да мртви живе и после смрти и да им треба спречити повратак; ради тог, од најстаријих времена, на гробове наваљиване камене плоче или гомиле; из тог развио се обичај подизања с. н.; код примит. народа ретко се подижу (→ гробља). **Споменик Српске краљ. академије**, повремено издање



у Формату четвртине, има 2 разреда: у њему се објављује претежно грађа; досад изишле 82 књ.

СПОМЕНИЦА (ратна), медаља, установљена за учеснике у ратовима; постоје: а) из срп.-тур. рата 1876.-1878., б) из срп.-буг. рата 1885.-1886.; в) из срп.-тур. рата 1912., г) из срп.-буг. р. 1913., д) из свет. рата 1914.-1918. и 5) арб.

СПОМЕНИШКИ УРАД У ЉУБЉАНИ, осн. 1913.; стара се о чувању споменика у Љубљанској и Мариборској Обл. и истражује средњев. фреске.

СПОН Жакоб (1647.-1685.), фрц. археолог; у 2. половини 17. в. пропутовао Ит., Далм., Грч. и Аз. и описао пут у делу које и данас има вел. вредност.

СПОНА, веза, спојница 1) на броду попречни балван, који носи палубу и повећава попречну чврстину броду (→ кобилица). 2) → анастомозе. 3) коцула (лат.), део емиског природка, лични глагољски облик (Ова књига је добра, он се начини луд).

СПОНДЕЈ (грч.), у поезији стопа састављена од 2 дуга слога (— —).

СПОНДИЛИТИС (грч.), тбк. запаљење 1 или више пршљенова кичме; знаци: стварање грбе, последња разорених трупаца пршљенова; хладна апсцеси на предњој страни кичме; у познијем стадијуму одузетост доњих удова, услед притиска **гранулација** (дивљег меса) или апсцеса на кичмену мождину; лечење: добра исхрана, чист ваздух, сунчање, дуготрајно лежање у гипсовом кориту; еволуција код леженог с. траје најмање 3-4 год.

СПОНЗАЛИЈЕ (лат.), у рим. праву обећање ступања у брак, заручење; закључивање б. између будућих супруга и њихових родитеља; њихов раскид давао у 1 време право на отштету, доцније не. **SPONSIO** (лат.), свечано обећање да ће се извршити што се дугује; с. се вршила пред сведоцима и у сакралном облику; код Омира има трагова да се вршила напијањем чистог вина као знак искреног обећања.

СПОНТАН (лат.), добровољан, од своје воље, сам од себе; изненадан. С. генерација → архигонија. **Спонтанетет**, способност произвођења нечег из себе самог, нпр. по индетерминизму способност воље да донесе одлуку избора између 2 ствари потпуно исте субјективне вредности.

СПОНТИНИ Гаспаро (1774.-1851.), ит. композитор, директор опере и дворски композитор Луја XVIII. ген. муз. директор у Берлину; компон. опере: **Јулија**, **Мали дом**, **Милтод**, **Фернадо Кортец**, **Олимпија**, **Алидор**, **Агнеса фон Хоенштауфен**.

СПОР, несугласица, супротност гледишта на 1 правни однос или посао; с. може настати и услед непунућења правних обавеза или повреде закона; с. је **грађански** кад се односи на извршење уговора и стварна права; нови грађ. поступак разликује се од срп. грађ. пост. што вођење с. не оставља толико **парничарима** већ даје суду да га он води у **границама** тужбе; с. је **кривични**, кад се односи на противзакоу кажњиву радњу, адм. или управни кад га води 1 лице против држ. сматрајући да му је држ. власт противно зак. повредила какво право или интерес. **Обнављање с.** (већ пресуђеног), може бити кад се појаве раније непознати докази или чињенице.

СПОРА (грч.), једнобелачни орган за размножавање биљака криптогама (алга, гљива, лишпаја, маховина и папратча), постаје бесполно или сполно; стога се криптогама називају и спорономе, за разлику од цветнога (семеница); (→ бактерије).

Спорогија, орган, у којем постају споре, код алга, гљива, маховина, папрата; код виших биљака (цветница) хомологи им органи поленове кесе (микроспорогије папрата) и семени замеци (макроспорогије папрата). **Спорогон** → маховине. **Спорогија**, фаза у развињу праживотиња → спорозоа за време које се образују споре с младим животињама (спорозоитима). **Спорозоо**, искључиво паразитске праживотиње; у току свог развића стварају споре помоћу којих се преносе с 1 домаћина на др.; спора увек има чврсту опну и сарпж 1 или више младих животиња (спорозоита); с. обухватају више различитих група (микроспоријиде, микроспоријиде, грегарине, кокцидије, хемоспоријиде); многи претставници с. проузрокују код дрва, мекушца, зглавара, кичмењака и др. животиња тешка обољења; за човека значајне по том што извесне врсте изазивају опасне болести (нпр. маларију). **Спорозоит**, ступањ младе животиње који постаје у спорима код праживотиња → спорозоа. **Спорономе** спорофите. **Спорофили**, метаморфозирани листови на којима се образују спороангије (код папрата и цветница). **Спорофит** → генерациона смена. **Спорофите**, **спорономе**, биљке које се размножавају (спорама (→ криптогама).

СПОРАДИ, група острва и острваца у Егејском М., деле се на Сев. (ј. од пол. Халкидије) и Ј. С. (пored јз. малоаз. обале); у С. С. убрја се и вел. острво Евбеја; припадају Грч.: у Ј. С., поред Родоса и острвске групе Додеканеза која у ит. окупацији, спадају грч. Никарија и Самос.

СПОРАДИЧАН (грч.), раштркан, разасут; појединачан.

СПОРАЗУМ У МИРШИТЕТУ, веомири у Македонији побудили Аустр. и Рус. да у М. (село у Штајерској) закључе (2/10. 1903.), с., који и Тур. прихватила; за умирење Макед. с. предвиђа поред тур. гувернера по 1 рус. и аустр. надзорни орган, реорганизацију адм., судства и жандармерије; реформе остале без резултата С. тројни → тројан споразум.

СПОРИШ 1) → врбева. 2) чест назив за хајдучку трапу (Achillea).

СПОРКО (ит.), бруто тежина, тежина робе с омотком, завојем.

СПОРОТРИХОЗА (грч.), обољење изазвано разним гљивама из врсте споротрихона, јавља се у разним органима, најчешће на кожи, слузокожи ждрела и грклана; ређе на плућима кад има изглед тбк., од које се разликује што у испљувку нема Кохових бацила; патол. с. јавља се у виду чворова и апсцеса, који имају у центру цинкових и епителовидне ћелије и гнојаве елементе.

СПОРТ (енгл.), настојање да се постигне што бољи успех у некој грани тел. вежбања; гл. циљ: савлађивање све већих сметњи; развио се прво у Енгл., упоредо с развитком простих вежба и шведске гимнастике на континенту; у Енгл. с. био забавна, не чисто васпитава тела; током 19. в. с. добила давашњи облик као општи међунар. покрет, којем готово сви народи посвећују вел. пажњу; користи с. многобројне; разликују се спортеке игре и с. вежбе: у с. игре спадају: фудбол, рагби, хокеј на леду, хокеј на трави, хацена, рукомет, крикет, крокет, безбол, гађање, голф, баскетбол, краљевско лоптање, кулшање, тенис, пинг-понг, разне врсте лоптања, лов с лоптом, надвлачење, фудбол с мотоцикла, одбојка, поло с бицикла на игралишту и у дворани, поло каное-чамаца, поло с коња, путовање лопте, ватерполо; с. вежбе: вежбе без справа, на котрљачама, на справама, помоћу коња, моторних направа, механизма, по леду и снегу, са справама у води и на води; из ових вежби развили се: веслање, веслање на парни, веслање с 1 веслом, лака атлетика, тешка атлетика, рвање, бокс, дизање тешких, стрељање, јахање, јахање на таласима, једрење, једрење по леду, разне врсте смучања, трка моторним чамцима, клизање по леду који плива, санкање, ритмичка гимнастика, пливање, клизање на леду, планинарство, алинаизам, ходање, мотоциклизам, мачевање, лов, кајак-с., гађање голубова, диу-цину, бициклизам, аутомобилизам. **Спортски парк**, повезана вежбаљашта свих врста, заједно са стадионом. **С. риболов**, обавља се ситним рибарским алатом; према статистици 1935. на нашем Јадрану било 1 593 лица која се бавила с. р.; развија се све више у вези с туризмом. **Спортмен** (енгл.), лице које се бави спортом; спортом одушевљен човек.

СПРАВА, направа с покретним деловима, која служи као помоћно оруђе у тхн. и инд. (нпр. компас, доглед, брава итд.); → оруђа.

СПРАТ, груписане просторије сваке куће у 1 истом хориз. плану; с. међу собом повезују се степеницама и дизалицама; 1 кућа може имати мањи или већи број с.; облакодери у Њујорку имају по 40 и више с.; у већини модерних законодавстава поједини с. кућа могу бити предмет посебне својине (етажна својина); наше право то не предвиђа.

СПРЕВА, Шпреја, притока р. Хавела (Нем.), извире у Г. Лузитани; дуга 398 км, пловна 176 км.

СПРЕГА 1) супон, супоници, ортаци, веома рашши-

рен и од вел. соц. екон. значаја обичај по јжел. сепима да се удружују по 2 домаћина, који имају само по 1 вола или коња, па их заједнички спрежу и заједнички обављају послове код којих потребна теглећа стока, нпр. орање. 2) с. спроводника, генератора или пријемника, оточна, паралелна или редна. **Оточна с.**, кад се 1 крај елемента који се хоће спрегнути привезе за 1 тачку или за 1 спроводник малог отпора, а други њихов крај за 2. тачку или 2. спроводник малог отпора; поврх тога, у случају генератора треба пазити да сви они имају приближно једнаке електромоторне силе и да у 1. тачки буду везани сви њихови позит. полови, а у 2. тачки сви негат. полови. **Редна с.**, кад се негат. пол 1 генератора веже с позит. полом 2. генератора; негат. пол 2. генератора с позит. полом 3. генератора итд.; крајеви овако добивене с.: позит. пол 1. генератора и негат. пол последњег; кад пријемници који се хоће спрегнути немају поларности, онда се везују ма који било крајеви судних пријемника 1 с другим; поред оточне и редне с. употребљава се знатно ређе и тзв. **мешовита** или **редно-паралелна с.**, која садржи елементе везане на ред и везане паралелно; с. полифазним електромоторним силама врше се још спец. с. → звездаста и полигонална (→ троугаона с.) (на сл.: 1) оточна с., 2) редна, 3) мешовита).

СПРЕЧА, д. притока Босне, дуга 137,5 км, извире с Вељаве Главе, з. од Зворника, у горњем току протиче кроз широко Спречко Поље; долина уопште прилично широка и плодна; улива се код варошнице Добоја.

СПРИНГФИЛД 1) гл. место (72 000 ст.) државе Илинојса (САД); инд. метала, млинарство; има високе шк. 2) град (150 000 ст.) у држ. Масачусетс (САД) на р. Конектикету. 3) варош (58 000 ст.) у држ. Мисури (САД). 4) варош (81 000 ст.) у држ. Охају, тржиште за земљ. производе (нарочито за житарице и стоку).

СПРИНТ (енгл.), трчање на кратке пруге. **Спринтерне**, тркачка обућа с клинцима на предњем делу ципела да се тркач не клиза при тамкичу.

СПРОВОДНИ ЛИСТ, пошт. вредносница (Формулар, бланкет) за отпрему пакета; с 1 с. л. може се отпривити само 1 пакет.

СПРОВОДНИ СНОПИЋ, систем ткива који се у биљним органима протеже у виду врца или снопића, а служи спровођењу материјала.

СПРОВОДНО ПИСМО, уговор између отправљача и возиоца, или између отправљача, набављача и возиоца; у с. п. морају се ставити: датум, врста и тежина робе, у каквим је колетима, рок у којем се роба мора однети купцу (дестинатуру), адресе примаоца, пошиљача и возиоца, цена полова, накнада која се мора дати, ако роба не стигне у уговорено време, знаци и бројеви колета, потпис пошиљача; кад се роба шаље жел. или паробродом с. п. је **товарни лист**.

СПРУД (рус.), риф (нем.), узвишење од корала или песка које се диже са дна мора (Јез., р.) до дубине мање од 11 м испод површине.

СПУЖ, рушевине средњев. грађина на стени код Даријалграда у Ц. Гори.

СПУЖВА → сунђер.

СПУЖИЋ - Владимир д-р (* 1893.), доцент интерне мед. у Београду; писао расправе о плућним и алергичним болестима.

СПУТУМ (лат.), испљувак, излучени садржај органа за дисање избачен кашљањем; по садржини слузав, гнојав, сукривач или крвав; код обољења садржи клице; обилан код неких болести; преглед испљувка од вел. важности по дијагнозу плућних обољења.

Sr, знак за хем. елемент стронцијум.

СРАЗМЕРА, сразмеран → пропорционалан. **Сразмерно претставништво**, принцип бирања нар. претставника, по којем у парламенту заступене све групације које постоје у бирачком телу, и то у истој сразмери у којој и у бирачком телу; с. п. остварено у више система; по систему изборног количника, који се добија кад се сви гласови прикупљени у 1 изборном округу поделе бројем посл. које бира тај изборни округ, свака група (полит. странка или каква др. група) добија онолико посл. колико се пута изборна количник садржи у броју гласова палих на дотичну групацију; постоји систем Белгијанца д'Онта, баденски систем и др.; у прилог с. п. наводи се да оно потпуно одговара демократским идејама, јер остварује равноправност свих бирача и допушта да дође до изражаја не само воља већине већ и воља мањине; противници с. п. истичу да оно доприноси распадању вел. странака, пошто се и малим групама омогућује да буду у парламенту претстав-

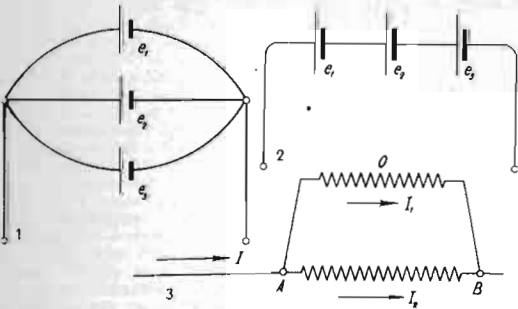

љеве; исто тако с. п. има за последицу стагнацију полит. живота. Јер онемогућава лако претварање већине у мањину.

СРАМ, срамота, осећање које прати повреду свести о властитој моралној вредности. **Нашета с.**, изазивање моралне штете; нпр. у брачном праву остављање вереника или веренице јесте с. с.

СРБ. село у Хрв., срез Доњи Лапац, у ср. в. гл. место унеке жупе; у ср. в. био гл. место Унске жупе и снос (суд), на чије се пресуде изјављивао призив на бански сто у Книну.

СРБАЦИЈА, под тим именом излазило више листова и часописа и осн. неколико друштва; назив био у моди у доба нашег нап. и књиж. романтизма; од важнијих листова то име носили књиж. часопис С., који издавали у Бечу (1874.) Ст. Ђурчић и Ј. Ст. Вилковски, а Ст. Ђурчић наставио у Београду (1881.-1883.); 1 полит. лист излазио (1898.-1900) у Кикинди и 1 забавни (1909.-1912.) у Нишу; акад омладина у Грацу осн. друштво с тим именом, које радило до 1914.

СРБИ, етничка група (или племе) међу Јж. Сл.; пореклом из ст. сл. постојбине; за себе народа кренули према Ј и З; на Б. П. почели прелазити у 6. в., а трајну колонизацију извели у 1. половини 7. в.; колонизација, изгледа, делимично вршена у споразуму с Виз., која помоћу Срба и Хрв. хтели да потисне са свог подручја војнички боље организоване и опасније Обре; на Б. П. многобројни сл. племена потиснула проређене староседеоце на острва, у тврде градове приморја и у план., где су ти елементи поставили свој сточарски живот; С се прилично измешали с њима и у сточарској, поморској и привр. култури примили много од њих; 1. организације код С. биле на чисто племенској основи, у малим геогр. заједницама (жупе); држ. живот, у правом смислу речи, почео релативно касно, почетком 9. в. (→ Србија), изазван ширењем Бугара до срп. граница; у 1. време срп. племе заузело крајеве око Лима, Таре, Пиве, Ибра и горњег тока Зап. Мораве и успело да створи снажну државу и да своје име наметне суседним племенима, тако да још у ср. в. С. били распрострањени од Јадр. М. до Карпата и Старе План., на Ј их било до обала Белог и Егејског М., а на С. на л. обала Саве и Дунава (Срем, Ј. Банат); за време Турака ометен нормални развјат С., али се они у то доба раширили у крајеве у којима их дотад није било: сев. Далм., Лику, Слав., Уг.; срп. средиште пренето из Ј. Поморавља и Повардарја на С, у ср. Подунавље; име С. (раније и Србљи) довели из ст. сл. постојбине; оно се помиње 1. пут у 7. в. на тлу М. Аз., у имену града Гордосервона, где Виз. била преселила неке Сл. с Б. П.; на Б. П. име С. спомиње се 1. пут 822.; првобитно значење и порекло имена С. нису објашњени; по својим расним особинама С. припадају већином динарској или јадр. раси, затим заступљене: источновер., нордоидна и ретко нордичка, алинска, медитеранска и предвезазиска; у Повардарју, Ј. Поморављу и међу Шоповима виде се монголоидне примесе, можда утицајем Петењега и Кумана; до ове разноликости дошло услед мешања са странцима и др. народима; у нар. животу и обичајима нема већих разлика између С. и Хрв. и осталих → Јужних Сл.; веће етничке групе С.: Црногорци, Херцеговци, Босанци, Крајишници, Ере, Шумадинци, Војвођани, Шопови, Косовци, Мијаци, Брсјани; С. већином православ. вере, затим има мусл., а у мањем броју и кат. и гкат. **СРБИЈА**, до оснивања Краљевине Срба, Хрвата и Словенаца (1918.), самостална држава на Б. П.; основала је прво срп. племена настањена у изворшћу Пиве, Таре и Лима, Ибра и горњег тока Зап. Мораве, под династијом Вишеслављевића (9. в.) и назвали је најпре → Рјшком; стварање прве срп. државе било изазвано ширењем и агресивношћу Бугара; у борбама с њима Срби се неко време колебаји између јачих Бугара и Виз., чију врх. власт признавали, а која из више разлога није била тешка; за време тих борби развило се у Рашкој активније држ. средиште које имало извесну централну власт; после смрти буг. цара Симеона (927.), који покорио Србе и због њих дошао у сукоб чак и с Хрватима, у срп. држави јавио се мобан покрет вел. жупана Часлава Клонимировића, који за време своје владе (931.-960.) успео да, 1. пут, изведе уједињење срп. обл.: Босне, Рашке, Хума, Неретве, Травунје и Зете; Часлав пао у борби с Мађарима, који убрзо постали важан чинилац у дунавском басену; примавше хришћ., изведено у 2. половини 9. и у 10. в., доста допринело духовном уједињењу појединих срп. племена и њиховом прибиљжавању староседелачком културнијем став.; с покрштавањем дошла и писменост и 1. почели

наше књиж., коју развијали ученици сл. апостола Ђирила и Методија; царство македон. сл. створено под царем Самуилом, било моћно, али краткотрајно (976.—1018.); слободољубива срп. племена нису дуго остала у виз. ропству; у кршевитој обл. Зете, кнез Војислав, борбен и одлучан, успео да 1042. користећи улупр. и спољње тешкоће Виз., ослободи своју отаџбину од Виз.; његов син Михаило добио од пале Гргура VII (1077.) признање краљ. чести за зетску државу, која ће под Бодином, Михаиловим сином, обухватити, као некад Рашка под Чаславом, скоро све срп. земље; али Зета, сувише на периферији, растрзана династичким кризама, није могла одржати свој водећи положај; место ње, крајем 11. в., вођство опет преузела борбена и етнички много чистија Рашка, која постала за дуги низ година стојер срп. државе; енергични Стеван Немања, вел. жупан (1168.—1195.) припојио Зету Рашкој, извео С. на море, спустио се и учествовао у Метохији и Морави, а заузео и добар део Косова; Немања створило стабилну власт у С. и учинио од ње озбиљног чиниоца на Б. П.; син му Сава дао држ. творевини Немањиној духовни садржај и помоћу одличне организације свештенства утврдио држ. мисао и јединство духовне оријентације; наследио Немањин Ст. Првовенчани (1195.—1227.), сачувао и унеколико проширио очево дело; дигао С. 1217. на степен краљевине; од његових синова наследника највише вредности имао краљ Урош I (1242.-1276.), који у политици показао више личне иницијативе него његова старија браћа Радослав и Владислав; развио руд. и ковање сребрног новца; увео у С. западњачке обичаје, нарочито преко жена Јелене, фрц. принцезе; С. постала гл. сила на Б. П. за владе Урошева сина краља Милутина (1282.—1321.), који извео С. из јадр. и савско-дунавског слива у вардарски, давши јој нове правце и задатке; Скопље постало његова престоница а Македонија гл. циљ држ. политике, мада волио рачуна и о др. нашим крајевима; узимајући облу брата Драгутина (1316.), ставио руку на Београд и Мачву, а коначно присвојио Кучево и Браничево; његов син Ст. Дечански (1321.-1331.) учврстио коначно превласт С. у Македонији, задавни Бугарима непоправни ударац у бици код Велбужда (1330.), али за време борбе са својим противницима изгубио Хум, који освојио бан Ст. II Котроманић; највећу снагу у ср. в. добила С. за владе цара Душана (1331.-1355.), који проширио срп. границе далеко преко етничких области, искористио алувијни грађ. рат у Виз. између цара Јована V и Јована Кантакузена; под његову власт допле Арб., Епир, Тесалија, Акарнанија и цела Македонија сем Солуна; он се озбиљно носио мишљу да постаје господар Цариграда; 1346. постала С. царевина; исте год. подијелта срп. архиеп. на степен патријархије; вел. државничко дело био његов закон. 1 од најдрагоценијих култ. споменика средњев. С.; али у Душановој снази било и слабости: С. обухватила више него што могла поднети и асимилвати (нарочито било погрешно нагомилвање грч. културнијег и веома свесног стан.), стога се та држ. творевина после смрти Душанове није могла одржати и распала се у више делова; царев наследник Урош (1355.—1371.) био слаб владар без таква ауторитета; у то време јавили се у Евр. Турци, опасан освајачки народ; већ 1371. задали Србима тежак ударац на Марици и створили себи пут у Ј. С.; наоружа потом угрожавали сев. и зап. срп. земље; кнез Лазар, господар моравске С., у ставној борби на Косову (1389.), узалуд покушао да сломи тур. налет; та борба остала запамћена у нар. предању, у класичној епској нар. поезији као изванредан васпитни пример, како се служи нар. лејди; после косовске битке ни сев. О. није више слободна држава него постаје тур. вазал; под владом деспота колебала се између Тур. и Мађ.; сјајни покушај бос. краља Вртка да створи тешије веле између Босне, С. и Буг. и да од Босне створи средиште сх. држ. организације био смео и веома привлачан, али краткотрајан, јер се није одржао ни 2 год. после његове смрти (1391.); умни деспот Ст. Лазаревић био у доброј мери опоравио С., али није могао да се ослободи вазалских обавеза; његов наследник, несрећни деспот Ђурађ Бранковић, провео скоро цео век у напорима да спасе С. од тур. бујице, која све силније надирала, али све било узалудно, чак и покушај да уједињење Босна и С. спреме отпор; силни освајач Цариграда, султан Мехмед ел Фатих, срупио 1450. С., затим 1463. пала Босна, после султанове смрти, 1482. Херц., а 1499. Ц. Гора; од наших државица остала полуслободна Јопш само мала, полит. безопасна

Дубровачка Рпб., али и она од 1526. признала тур. врх. власт: Мађари покушали да од срп. обл. створе беем за своју заштиту; до 1521. држали Београд и шабачки крај, до 1512. сребрнички, а до 1528. држао се јајачки банат; краљ Матија Корвин обновио чак и срп. деспотовину у Срему (1471.) и деспотовину чак давао члановима последње срп. династије Бранковића; маи. Крушедол сведочи најбоље да срп. народ на том подручју претстављао културни елемент веће вредности: срп. деспотовство одржало се у Срему и после изумирања Бранковића (1502.), све до погибје последњег деспота, јунака Павла Бакића (1537.); робовање под Турцима било за С. веома тешко, наоко тур. владавина није вршила систематска насеља; разлози за то били: противност вере, срп. слободољубивост, тешки вој. кулуци и данак у деци; Турци били доста безобрижни при освајању, али после покупињавали да придобију срп. ралу знатним уступцима: срп. јез. ушао у службену употребу, њим се нарочито служили многобројни Срби потурчени; дозвољене обнове црк., везе са Рус., набавке штампарија; 1557. безир Мехмед Соколовић изразио обнову Пење патријаршије, која постала најмоћнији чинилац у изградњавању срп. духовног јединства, обухватајући све Србе под своју власт, што раније никад није био случај; па ипак Срби употребљавали сваку прилику да се придруже непријатељима тур. царства; крајем 16. в. на челу извесних устанака ставља се 1 патријарх, па ће се то поновити и на крају 17. в.; нарочит противник тур. владавине била и остала срп. нац. црк.; вел. офанзиву, коју Аустр., у савезу с Млечима и Пољ., кренула против Тур., после њихова пораза под Бечом 1683., изазвала устанак Срба на више страна, утолчко више што су Аустријанци били продрли дубоко у Ст. С.; после пораза Аустр. код Качаника вел. број комитованих Срба напушта, оид вођством патријарха Арсенија III Црнојевића, отаџбину и прелази у Уг. (1690.); на њихова места долазе с план. Арбанаси и нотискују наш живаљ у Метохији и Косову; седилите патријаршије, Пењ, постаје скоро њихово место; Срби у Аустр. добијају извесне верске и др. повластице, али имају да издрже тешке борбе за одржање вере и народности; с др. стране, они видно напредују у трг. и занатима и ближе се зап. култури; за време овог ратовања покунали и Црногорци помоћу Млечана да се коначно ослободе тур. власти; у 18. в. (од 1710.) на Црногорци почињу све у већој мери утицати рус. заселанци и млетачки утицај осетно слаби; стога се у земљи јављају чести покунаци отимања око појединих главара од стране тих двеју сила и Аустр., али рус. утицај постаје најпресудији; 18. в. ипак ипак обележен углавном суревнивошћу између Русе и Аустр. на Б. П. и њиховим споразумевањем око поделе интересних сфера на рачун балк. народа; Аустр. живи настојала да обезбеди за себе срп. подручје; она, 1 време, држала (1718.—1739.) под својом влашћу св. С. до Зап. Мораве; Русе и Аустр. водиле у том в. заједнички рат против Тур., али без много успеха; Аустр., свесна да Срби због исте вере и расе теже Рус., предузимала више мора да спречи срп.-рус. везе; у том није успела; изазвала, напротив, само све јасније одређивање Срба у противном правцу; на судбину Срба знатно деловао последњи аустр.-рус. рат против Тур. (1788.—1791.), који у нас био започет тзв. Кочином крајином; рат се није завршио с успехом за савезнике, али Србима допело извесну аутономију и прогон јаничара из њихове земље; аутономија није дуго трајала; Порга и добронамерни султан Селим III морали, због опасности од фрп. упада у Ег., да попусте својим одметницима и да С. препусте поново самовољу јаничара и њихових вођа дахија; кад Срби почели да се против њих организују, да траже помоћи код суседа и да их ту же султану, решиле дахије да сеом лице народ његових вођа; тај њихов поступак, изведен у јануару 1804., изазвао реакцију; Срби се дигли на устанак и изабрали за свог вођу храброг Карађорђа Петровића из Тополе, у Шумадији; за кратко време устанак узео маха и ускоро се из борбе против дахишког насиља развио у борбу против саме султанове власти; устанак у својим борбама имао много успеха и однео неколико сјајних победа; када Рус. (крајем 1806.) ушла у рат с Тур., Срби постали рус. савезници; у неколико прилика борили се заједно против Тур.; 1812. Рус., притешњена од Наполеона, морала да склопи мир с Тур.; ипак се у том миру трудила да спасе С. и унела у уговор обавезу за Тур. да се спораазуме са Србима о аутономији; Турци се нису трудили да то изврше; напротив, кад видели да је Рус. испуниле заузета Наполеоновим

ратовима, они 1813. предузели против Срба општу офанзиву и натерали их на капитулацију; Карађорђе, с извесним делом војвода и др. угледних лица, претпао у Аустр., а после у Рус.; кад Рус. свршила с Наполеоном, за време трајања бечког конгреса, избила у С. због тур. терора 2 нова устанка, 1814. и 1815.; 1. је пропао, 2. успео; на челу му се ставио веома вент дипломат, руднички војвода Милош Обреновић; из страха од Рус. која се заинтересовала за овај нови устанак, Тур. пристала да преговара с устаницима и признала им самоуправу; али ипак ишло веома тешко да се од Тур. то признање и стварно добије и Рус. била присиљена да према Тур. употреби најонитрије мере; хатишериф о срп. самоуправи објављен (1830.) тек после тур. војничког пораза у борби с Рус.; после тог периода борбе и полета дошло доба борбе око устава и унутр. уређења С.; кнез Милош 1839. напустио С. а 1842. натеран био и његов син Михаило да бежи у Аустр.; ни влада Карађорђева сина, кнеза Александра Карађорђевића, није донела земљи жељено смиривање; С. добила неколико добрих зак. и бољих и већих шк., али стално патила од унутр. трзавица; најпосле (1858.) смењен кнез Александар и на престо поново дошао кнез Милош; 1848., под утицајем фрп. револуције, јавило се више пута и херц. племена на устаничке акције; размере узела ма. борба за независност; нац. искључива Мађари изазвали против себе Србе и Хрвате и натерали их на оружану борбу; Срби на мајском сабору у Карловцима, 1848., прогласили Војводину и Карловачку митрополију за патријаршију; бечка влада, да би задовољила Србе, признала то, али брзо срп. Војводину знатно потресала, а потом и укинула; борба Немача и Италијана за нац. уједињење изазива и код Срба нац.-ел. покрет, пошен одушевљеним романтичарским раположењем у политици и књиж; ствара се Уједињена омладина срп., чије име казује и програм; у Војводини њен гл. вођ популарни Светозар Милетић, у С. води спољну политику у том правцу кнез Михаило Обреновић (1860.—1868.), иначе аутократски владар, који ствара 1. балк. савезе с Ц. Гором, која од 1851. постала световна држава, Грч. и Рум. и веома срдчан споразум с Бугарима; радио и са Штросмајером, носилом јед. мисли код Хрв.; те планове пресекала његова погибља од 1 колико личне толико и полит. запере; његову политику водило, од 1872., у знатно ослабљеном облику, наменитство од 3 лица, а од 1872. његов рођак кнез Милан; у романтичарском свету био нарочито развијен култ Ц. Горе као земље у којој се, у теиним кланцима, водила стална борба с Тур.; у 19. в. та земља дала неколико владара веће вредности: мудрог владика Петра I; најбољег и најмисаонијег нашег песника Петра II, творца Горског вијењца; енергичног Данила I, првог световног кнеза, и Николу I, који владао 1860.—1918.; црногорска победа на Грахову над Тур., 1858., одушевљавала цео 1 нараштај; у вези с Ц. Гором кретала се више пута и херц. племена на устаничке акције; од њих најважнији био херц. устанак (1875.), који се пресеко и на Бос. Крајину и кренуо цело и. питање; у рат против Тур. ушле (1876.) С. и Ц. Гора, а 1877. и Рус.; резултат тих борби није одговарао срп. надама: С. и Црна Гора добиле независност и тер. проширење, али Рус. на срп. рачун створила Вел. Буг., а А.-У. добила мандат да окупира Б. и Х.; код Срба се после тога неко време осећала депресија; кнез Милан, који се 1882. прогласио краљем, ушао у тесну сарадњу с А.-У.; његова самовољна унутр. политика изазвала против њега огромну опозицију у земљи, коју водила новоорганизована радикална странка с Н. Пашићем на челу; 1883. краљ Милан имао несрећан рат с Буг.; тај неуспех, пород. раздор и немогућност да савлада незадовољство у земљи, натерали краља да 1889. да оставку па престо; наследио га син Александар (1889.—1903.), амбициозан, али слаб владар; 1903. дошао на срп. престо Карађорђевић унук, краљ Петар; с њим долази прави парламентарни режим с пуним нар. слободом; за његове влад. створен балк. савез између С. и Ц. Горе, Буг. и Грч., која 1912. отпочео ослобођење балк. хришћ. од Тур.; срп. вој. прославила се борбама на Куманову и Битољу, а затим 1913. против вероломног буг. савезника и на Брегалници; услед болести (11./6. 1914.) краљ Петар се повукао с власти, а регент постао престолонаследник Александар, прослављени командант 1. армије, која однео најлепше победе; тек што примио власт, стављен пред тешко искушење: за атентат, који припадници Младе Босне на Видовдан извршили у Сарајеву против а.-у. престолонаследника Франца Фердинанда,

Аустр. окривила С, и ставила јој тешке захтеве у ултиматуму; и поред срп. попуштања, које ишло до крајњих граница, Беч се није задовољио; С. се тад решила, с пуно самопрегора, да брани своју независност и примила наметнуту борбу, из које се развио свет. рат (1914.—1918.); С. у њему доживела највећа дела славе и најтеже часове понижења; била цела прагњена и 3 год. изложена непријат. насиљу, али дочекала и коначно победу; помогнута од савезника Фрц. и Енглеза срп. вој. (2./9. 1918.) пробила непријатељски фронт на Добром Пољу, за 6 недеља разбила буг., аустр. и нем. армије и ослободила цело своје подручје; регент Александар прогласио (1./12. 1918.) у Београду уједињење Срба, Хрв. и Слов. у 1 државу; С. за то уједињење принесла најтеже жртве и часно испунила своју ист. мисију. **Српски језик** → срп.-хрв. језик. С. **књижевност**, има 2 вел. епохе: **стару**, до средине 18. в., и **нову**, од Доситеја Обрадовића (1783.) до данас; 1. претежно у хришћ. духу, под утицајем јез. виз. и доцније рус. књиж.; 2. у идејама савр. култ. покрета, под утицајем евр. 3; стара к. писана већином за потребе црк. и од црк. људи, на јез. који није у основи нар. него црк., ст.-сл., с извесним, гласовним утицајима срп. нар. говора, и доцније, у 18. в., на рус.-црк. јез.; нова к. има световни и нап. карактер и писана живим нар. јез.; стара до проналаска штампе била рукописна, у ст.-сл. ћирици; у новој к. (у 18. в.) дела се штампају рус. црк. азбуком, а од Вука Караџића реформисаном грађ. ћирицом; основе с. к., као и осталих јж. сл. племена, чине преводи Бирила и Методија и њихових ученика: Еванђеља, делови Ст. зав., житија светаца, беседе црк. отаца и зак. књ.; у 1. вековима, 9. и 10., те црк. књ. употребљавају се у срп. обл. у верним преписима, али по свој прилици већ у 11. в. преписивачи, пореклом Срби, уносе у ст.-сл. текст особине свог нар. јез.; 1. рукопис с траговима нар. говора потиче из 12. в., то је **Мирослављево Еванђеље** (→ сл.), али правилност правописних и јез.

књиж. традицију; у зак. споменицима има далеко више трагова нар. говора; с. к. ст. периода дели се на 3 групе: црк. обредној групи припадају многобројна еванђеља, псалтери, апостоли, часловци и многе др. књ. за црк. службу; уз еванђеља књиж. значај имају и литургијске песме: химне, тропари, јрмоси, канони, кондаци и др. врсте, преведене и оригиналне; Виз. у црк. поезији имала неколико вел. песника (Јустинијана, Романа, Софронија, Андрију Крићанина, Козму, Дамаскина) који преведени и по угледу на њих створена оригинална црк. поезија: религиозно узвишена, пагетична и мисаона; теолошкој групи припада све остало што је створила средњев. хришћ. култура: апокрифи, хагиографије, беседе, романи и приповетке, флз. и ист. дела, списи из геогр., астрономије, мед. и граматике; има нешто и поезије: више у ритмичкој прози, мање у стиху; поезија рел. по духу, али није намењена црк. служби; већином анонимна, као и све остало што је дао ср. в.; истичу се **Похвала кнезу Лазару** од монахиње Јефимије, књиж., топла и мисаона; затим **Тужбалица** над Ђурђем Бранковићем, анонимна; лепе песме у ритмичкој прози написао: деспот Стеван (Слово љубави) и његов биограф Константин Филозоф (елегија о смрти деспотовој); од песама у стиху с рјимом сачувала се дужа **Песма смрти** и неколико песничких записа; за култ. ист. срп. ср. в. далеко већу вредност имају романи и приповетке; преведени су или прерађени популарни романи: **Тројански рат**, **Александар Вели.**, **Варлаам и Јоасаф**; алегориске приче о животињама: **Стефанит и Икхилат**, **Физиолог**, **Лисица**; ист. и хришћ. легенде: **Теодана** крчмарица, **Чудеса пресвете богородице**, **Еладије**; приче о мудрацима: **Езопов живот**, **Премудри Акир**, **Цар Соломон**, **Цар Шакиш**; већина ових романа и приповедака води порекло са И; у с. к. дошли из виз. или преко виз. књиж.; са 3 дошло неколико бледих прерада витешког романа: **Тристан**, **Ланцело**, **Бово од Антоне**; апокрифи, забрањене књ. Ст. и Н. зав., били популарни у с. к. због простог наративног стила и дуалистичког схватања света; највише их ширили богомили; старозаветни апокрифи (**Књига Енохова**, **Варухова**, **Аврамова**, **Адамова**) имају локалитични, визионарски карактер; у новозаветним (Еванђеље **Јаковљево**, **Никодимово**, **Е. младенства**, **Дела апостолска**, **Виђење св. Павла** и **Богородичино**, **Други долазак Христов**) описује се живот Христов и његових ученика; светачка к., хагиографија, житија, заузимају у свим хришћ. к. важно место; с. к. има преведених и оригиналних; од преведених: житија св. Ђорђа, св. **Павла Кесариског**, **Алексија божјег човека**, **Марије Египћанке**, св. **Петке** симболишу целу хришћ. епоху мучења, кајања и аскетских подвига; ориг. житија, стварана по овом образцу, претстављају најважнији род ст. с. к., она су најбољи документ срп. схватања хришћ., ум. снаге писаца и драгоц. извор за срп. ист.; св. Сава (†1235.), творца култ. мисли, **Житијем св. Симеона** (Немање) дао образац за ову врсту морално-рел. биографија; **Стеван Првовенчани** (†1228.) такође написао **Житије св. Симеона** и њим утврдио култ Немањин у црк.; 2 хиландарска калуђера, **Доментијан** и **Теодосије**, из 13. в., описали живот св. Сава; то су 2 вел. хришћ. романа: **Доментијаново дело** ист.-богословско, **Теодосијево уметничко**; архиеп. **Данило** с ученицима у зборнику **Житија краљева и архиеп. срп.** (Урош, Јелена, Драгутин, Милутин, Дечански, Душан) дао драгоценоу грађу за ист. срп. државе из 13. и 14. в.; буг. емигрант **Григорије Цамблук**, почетком 15. в., написао мученичку легенду о Ст. Дечанском, 2. буг. емигрант, **Константин Филозоф** у **Житију деспота Стефана** дао одлично ист. дело; патријарх **Пајсије**, из 17. в., написао **Житије цара Уроша** и живео књиж. традицију која у Немањиној држави била плодна; у ист. к. има вел. број дела: хроника, хронографија, летописа и родослова: хронике (Ј. Зонаре, Ђ. Хамартола, К. Манаса) преведене с грч.; остали ист. списи састављени од грађе из хроника, житија и записа; летописи најстарији; деле се на старије, дуже (Копоникски, Врхобрезнички, Пећки, Студенички, Цетњански) и млађе, краће (има их око 50); хронографи постали у Рус., Србима дошли у поч. 16. в.; у њима се излаже светска и сл. ист. упореда (има их 14); родослови (10 рукописа) књиж. најзанимљивији: описи ист. догађаја (у родосл. из 17. и 18. в., приближује се нар. традицији; из осталих обл. (флз., геогр., астр., мед. и граматике) нема крупнијих дела; групу зак. споменика сачињавају хрјасовуље, повеље и законци; у њима има највише података о



промена указује на утврђен преписивачки манир, раније створен; ст.-сл. ћирица такође унеколико измењена у срп. преписима, за гласове **ћ** и **ђ** створен посебан знак; знакови за назале губе се после 13. в.; од 2 полугласа (**ъ**, **ь**) употребљава се само 1, тако јер (**ь**); тако створена рецензија у јез. и правопису прилично доследно употребљавана кроз цео ср. в.; црк. чувала и утврдила

друштв. животу; најпозnatiji Душанов законик (из 1849. и 1854.), у којем сл. обичајно право спојено с виз.; законик писан скоро чистим нар. јез.; повеља, хрисовуља и др. правних споменика има веома много; стара с. к. развијала се од 12.-18. в.; шести период доживела у срп. ср. в. држави; под Турцима култ. активност ман. ослабила, с њом и к.; од 17. в. Срби долазе под верски и полит. утицај Руса, који нарочито јак у обл. данашње Војводине после сеоба 1690.; од кат. прозелитизма Срби се бранили све јачим наслањањем на Рус.; рус. књ. и учитељи донели рус. просвету и рус. црк. јез., који потиснуо срп. црк. јез.; последњи писци срп. рецензије Рачани, калуђери из ман. Раче крај Дрине, који уз патријаршију у Уг. осн. преписивачку шк.; језиком ст. с. к. писао и заточени претендент на срп. престо гроф. Ђорђе Вранковић; после њих превладаше рус. црк. јез., на којем се и данас служи у с. црк., а у к. скоро 100 год. изазивао забуње и борбе, докле га Вук Караџић није коначно угушио; најзначајнији писац рус. шк. Јован Рајић (1726.-1801.), богослов, песник и историчар, оснивач нац. ист. науке; ист. вредност имају: Христифор Жефаровић, писац и зограф; Василије Петровић, 1. историчар Ц. Горе; Ђулијанац, преводилац; Орфелиј, биограф Петра Вел. **Нова с. к.** дели се на неколико периода: рационализам, нац. препород, романтизам, реализам и натурализам, модерна. **Рационализам** (1783.-1811.): просветилске идеје јарљају се у с. к. с рус.-сл. писцима; 1 од њих, Орфелиј, покренуо 1768. часопис **Славеносербски магазин**, с програмом у духу рационалистичке флз.; али ову епоху најпотпуније претставља вел. писац Доситеј Обрадовић (1742.-1811.); у неколико крупних дела развио гл. идеје рационализма и широк просветитељски програм; борно се противу верских и моралних заблуда, племенске тежњивости и непросвећености; мање оригиналан мислилац а више трезвен посматрач, који уочио прве потребе срп. народа; рационалистичке идеје изазвале духовни покрет и књиж. шк.: Павле Соларић (1770.-1821.), плодан и разноврстан писац, али далеко мање јасан и уман од свог учитеља Доситеја; Јован Мушкатировић, 1. срп. адвокат у Пешти, може се сматрати за Доситијевог ученика, борно се против сујеверја; Емануило Јанковић полударицао прир. науке и преводио поучне комедије; Глигорије Трлајић, правник, писао флз. романа; Атанасије Стојковић, проф. рус. унив., дао опсежно дело из флз. и неколико дела из лепе к.; рационалистичке идеје провлаче се кроз дела појединих писаца у 1. десетинама 19. в., чак и дуже; неки од њих, Љуба Ненадовић, носиле их до краја 19. в. **Национални препород** (1814.-1848.): по идејама и књиж. утицајима претставља прелазно доба између рационализма и романтизма, али се у свим правима осећа тежња да се подигне и организује нац. култура; Вук Караџић (1787.-1864.) својом борбом противу ненар. јез. у к., реформом правописа и скупљањем нар. песама, даје обележје целог епохи; он ствара средства и основе за нац. културу; сви писци мање или више под његовим утицајем; Лукијан Мушцики, претставник псеудо-класичне поезије, унео у своје сукопарне и поучне оде и тему о Косову; као Вуков пријатељ сарађивао на реформи правописа; Вукови противници: Јоаким Вујић, отац срп. позоришта, и Милован Видаковић, творац пучког романа, нису ништа научили од Вука, с којим полемисали, и ништа трајно нису створили; Јован Хаџић, гл. противник Вукових схватања о јез., научио да пише у Вуковој шк.; Јован Стерија Поповић (1806.-1856.) није марио за свају око јез. и правописа, али као прави уметник нашао свој пут и у својим комедијама сликао личности војвођанског друштва јавним и пластичним јез.; Стеријином развијеном унутарњем животу биле потребније моралне и флз. идеје; био рационалист који не верује у човека, зато се више потемевао него што је поучавао; Сима Милутиновић Сарајлија у својој хаотичној личности сместио све идеје свог времена и створио песничко дело, смело и оригинално, али мутно и веједнако; био учитељ највећег срп. песника Његоша (1812.-1815.), који обухватио сав хаос човековог живота и од њега направно ум. хармонију; он је певало о свом народу, о његовој борби за слободу и чојство; величину овог песника осетио на случајном сусрету Љуба Ненадовић (1826.-1895.) и од тих упомена направно класично дело с. прозе (**Писма из Ит.**); остали писци: Јован Суботић, Никанор Грујић, Васа Живковић, Матија Ван. Миледа Стојалиновић Српкиња и др. развијали идеје овог периода у средњој лирици, епу и драми. **Романтизам** (1848.-1870.), у овом периоду интерес за нац. ствари достигао највеће размере: к. илустри

поучних тенденција и по угледу на вел. евр. романтичаре стварају се права ум. дела; Бранко Радичевић (1824.-1853.) уметнички реализовао Вукове идеје; у веселој и распуној лирици дао слику своје генерације, уз то жучно и општроумно нашао слепо преношење евр. културе у патријархалну Србију; Богобој Атанасковић у 1 слабом роману дао добар оглед с. прозе; Јован Јовановић Змај (1833.-1904.) био учитељ неколиких генерација у хуманизму и слободоумљу; васпитну вредност имаће његова поезија и за све позније генерације, нарочито за децу; романтизам имао вел. број подражавалаца нар. поезије; Јосепа Новина, Јована Илића и др.; орг. личност романтизма претставља Вура Јакинић (1832.-1878.), који, као Вајрон, у животу видео 2 света; хероје и пузавце; прве славно, друге исмејавао; његова поезија жучна, невесела, усамљеничка; Лазо Костић (1841.-1910.), образован и флз. дух, дао најдубљу поезију романтизма, нешто настрану у стилу; нац. романтизам нашао свог барда у Ст. Каћанском, а романтичарска меланхолија дошла до израза у лирици Грчића Миленка; Вукова проза оживела у приповеткама Стјепана Митрова Љубише и Милана Ђ. Милићевића; у ист. романяма Чедомиља Милатовића личности грабене по шаблону романтичарских писаца; Милорад Шапчанин, плодан епигон, огледао се у свим родовима с. осредњим успехом; романтизам волео драму, за коју мотиве налазио у нар. ист. и песни, а драмску тхн. позајмљивао од евр. писаца; Коста Трифковић, једини комедиограф свог времена, остао привезан за војвођанску паланачку средину и сликао њене ситне страсти и мане; с. романтизам није имао вел. теоретичаре и критичаре. **Реализам и натурализам** (1870.-1900.): друштв. превраћање, социјалистички покрет и прир. науке утицале на стварање књиж. реализма, чији теоретичар Светозар Марковић (1846.-1875.), социјалист, новинар, писао о к. са гледишта материјалистичке и позитивистичке флз.; Марковићеве идеје нашле плодног одјека у к., али 10 год. пре њега Јаков Игњатовић (1824.-1883.) дао теорију реалистичког романа и ум. илустрацију тих идеја; дао широку слику војвођанског друштва; изумирање ст. тргоначких породица и екон. пропадање села; типове узимао из живота; његови романи могли бити изврена шк. за реалистичке писце, али они нису то били; кроз социјалистички покрет и идеје прошла већина писаца; Милован Глишић дао ум. илустрације Марковићевих идеја, сликао зеленаше, корумпирану бирократију и непросвећено село; Лаза Лазаревић почео преводима из Чернишевског, затим с псих. провидљивошћу сликао појединачне драме које настајале из сукоба н. и ст. света; у приповеткама и романяма Јанка Веселиновића налази се богата етнол. грађа за друштв. и псих. живот осласка; Светолик Рајковић натуралистичке описе спојио с псих. анализом просечног човека; Симо Матавуљ дао мокасановски мирну слику средине у којој живео: Далм., Ц. Горе, Србије; Стеван Сремац, рођени хуморист, писао и оштре конзервативне сатири; Радоје Домановић, сатиричар из супротног табора, исмејавао наш полит. морал и извитоперене облике држ. живота; Светозар Ђоровић сликао свој завичај Мостар и Херц., нарочито мусл. свет; лирика у овом периоду има 1 вел. претставника: Војислава Илића (1862.-1894.); иако његова поезија настала као реакција на романтичарску. Илић по души био романтичар, песник проплости и меланхолије; својом стилем и мотивима изазвао читава шк.; најбољи ученик Милорад Митровић, песник романса; реалистичку драму претставља Бранислав Нушић, вољивист и сатиричар, нац. песник и друштв. критичар; критика реализма има неколико одличних писаца: Светислава Вуловића, импресионистичког критичара, Љубомира Недића филозофа, који извршио смелу ревизију књиж. вредности, Марка Пара, естетски образованог есејиста. **Модерна** (1900.-1914.) карактерише јак фрц. утицај, нарочито у лирици; најбољи песници, Јован Дучић и Милан Ракић, пролазе кроз шк. фрц. парнасовања и симболиста; с њима с. поезија достиже, стилски и формално, свој врхунац; по снази њиховој равна лирика Алексе Шантића, који ишао тежим, али самосталнијим путем развоја; под фрц. утицајем песник Стеван Јуковић, у чјим описима има меланхоличне муз.; Сима Пандуровић, песник флз. псеимизма; Душан Срезојевић и Владислав Петковић-Дис, декаденти; у песмама Светислава Стефановића осећа се утицај енгл. прерафаелиста; више оптимизма и нац. енергије показују: Милета Јакинић, Вељко Петровић, Милан Ђурчић, Сјба Миличић, Прока Јовкић, Милутин Војак, Мирко Ђорђевић; проза снажна и оригинална; песнички

романи Боре Станковића постали првокласан документ балк. психологије; Иво Вилико насликао соц. структуру Далм.; Петар Кочић песник револуционарног национализма и бос. земље; Милутин Ускоковић, под фрц. утицајем, обрађивао моралне проблеме наших дошљака у вел. граду; Вељко Милићевић сликао болесног интелегента; у приповеткама Радована Перовића Невесињског има занчиљивог фолклора; Јелена Димитријевић писала романе о ст. и н. мусл. жени; у делима Исидоре Секулић пространа култура спојена с флз. духом и ум. осећањем стила; Милица Јанковић даје топле субјективне исповести и снове; модерна драма нема изразитих писаца; критика има 2 вел. писца: Јована Скерлића, соц. критичара и флз. идеолога, и Слободана Јовановића, суптилног анализатора; критика Богдана Поповића играла вел. васпитну улогу; Павле Поповић врши научна испитивања; Бранко Лазаревић бави се естетским питањима; поз. критику негују: Драгомир Јанковић, Милан Грол, Милан Предић; у ратној и поратној к. активност е. писаца не може се одвојити од рада хрв. књижевника; за време рата везивао их исти идеал, а после рата слободна нац. држава дала 1 култ. оквир књиж. раду (→ југословенска књижевност).

С. музика → југословенска музика. **С. уметност**, географски положај земаља које срп. племе заузимао по доласку на Балкан, био од пресудног утицаја по развој његове у., јер било подложно разноврсним утицајима; у ср. в. претежан утицај Виз. и хришћ. И; крај свих тих утицаја срп. племе успело у делима средњев. у. да изрази своју властиту душу; ист. догађаји међутим ниу дозволили да с. у. достигне пун процват и разноврсност, јер поступни прелаза из ср. в. у нов био пресечен вековним робовањем туђину; тако с. у. није доживела ренесансу, мада по извесним појавима у црк. живопису била такорећи претеча ит. ренесансе; после губитка држ. самосталности и сеобе Срба у Војводину, Хрв. и Слав. култ. средините померило се на С; непосредна веза с нар. традицијом била замењена везом с прав. земаљама, нарочито с Рус.; од 17. в., а још више у 18. в. с. у. потпала под утицај 3 који често вршен посредним путем; крај свих више формалних покушаја нова с. у. није успела да васпостави унутарњу везу са средњев. традицијом. **Архитектура**, била веома напредна, ајде потпуно престајала ни у најтежим данима; први споменици јавили се после пријема хришћ. (9. в.); гл. архт. дела припадају црк., која у својим почелима била под jakim утицајем хришћ. И; најстарије срп. црк. подизане у Зети, између Скадарског Јез. и Јадранског М.; о утицају И сведоче најстарије црк. у Далм. и Хрв. Приморју, које имају кружну основу као ротунда изнад Христовог гроба у Јерусалиму (црк. св. Доната у Задру, св. Троице у Сплиту, св. Трифуна у Котору); не зна се како су изгледале црк. у обл. Скадра и Војане; поред др. спомиње се чувени бенедиктински ман. св. Срба и Вакха, где су сахрањивани срп. кнежеви и краљеви у 11. и 12. в.; Петрова црк. код Н. Пазара (1. пол. 10. в.) има кружну основу; црк. св. Проконија у Црокупљу базилкарног типа и можда припада најстаријим црк. пре Немање; у другој пол. 12. и 13. в. у долинама Лима, Ибра, Топлице и Зап. Мораве подигнуто много црк. на којима се осећа оријентални утицај; Немања и његови наследници се такмичили ко ће подићи већи број црк.; ове црк. одликују се конструкцијом, складним груписањем делова у једну орг. целину; конструктивни момент превлађује над декоративним; основа црк. и структура зидова одају источни утицај, док пластична декорација романска; Немањине задужбине: цркве св. Богородице код Куршумлије, св. Николе на ушћу Банске, Ђурђеви Стубови код Н. Пазара и др.; најлепша Студеница: фасада од белог мрамора а портали раскошно израђени, с пуним пластиком; Стеван Првовенчани подигао Жичу а св. Сава Хиландар у Св. Гори; краљ Урош I сазидао Сопотане код Рашке, црк. св. Анстолога код Пећи; краљица Јелена Богородичину црк. у Грацу; из овог доба и чувени ман. св. Ђорђа у Ј. Србији; с краљем Милутином настаје преокрет у с. а., јер освајањем низ. територија понова ојачао и виз. утицај; црк. подизане у облику крста, с једним до 5 кубета, зидови грађени од опека и камена, а фасаде рабене у шарама; у ту врсту грађевина спадају у првом реду задужбине краља Милутина: Грачаница на Косову, Богородица Левичка у Призрену, св. Ђорђе у Нагоричану, св. Стеван у Вањској, и др.; из овог доба поред осталих и ман. Кошаница у обл. Дрме, Ма-

тејић, Благовештење у Г. Зибелу, Наум на Охрид, Јез., Марков ман. и др.; Стеван Дечански подигао ман. Дечане, највећу срп. цркву, у облику петобродне базилике, са фасадом од глатана мрамора; из доба цара Душана најчувенији ман. св. Арханђела код Призрена; црк. подигнуте у доба кн. Лазара, деспота Стевана и деспота Ђурђа, одликују се једнообразношћу, обрада фасаде богата, живописност превлађује над конструкцијом; основа има трокоњхосан облик; кнез Лазар подигао Раваницу и црк. св. Стевана у Крушевцу (данашња Лазарица), а вероватно и Богородичину црк. у Ждрелу (ман. Горњак); деспот Стеван саградио Ресаву (данас Манасију) и др.; кнегиња Милица Јубостињу: из истог доба Каленић, Руденица, Павловици, Липовац и др.; деспот Ђурађ сазидао Богородичину цркву у Смедереву и др.; с пролашћу срп. државе подизање црк. вије престао, али су оне највећим делом скромне и ниске; у 16. и 17. в. подигнуто више црк. у Метохији и око Пећи, као в у Овчарско-Кабларској клисури; после сеобе Срба отпочело подизање прав. ман. у Хрв., Слав. и Војводини, нарочито у Фрушкој Гори; простирање срп. цркве допирало до Пеште и утицај срп. средњев. архт. осећа се и у Влашкој; од 18. в. осећа се утицај барока, у којем израђено много црк. у Војводини; у најновије доба јавља се дословно копирање средњев. цркава (црк. св. Марка у Београду); једини остаци грађ. архт. налази се у многобројним градовима расутим по свим срп. крајевима; од њих познатији: Јелеч, Крушевац, Смедерево, Звечан, Маглич, Ново Брдо, прилепски, ресавски град и др.; у 19. в. јавно се после барока мешани стил састављен из романских, готских и ренесанских елемената, али он није дао ничег од вредности; ништа није донело ни спесијалу (крајем 19. в.); најновија грађ. архт. води рачуна о начелима нове стварности с више или мање успеха. **Сликарство** у ср. в. било веома развијено у вези с црк. архт. делатношћу, коју превазишло својом ум. вредношћу; рађено у фреско-техници, ово сликарство често надмашивало истоврсмени живопис у Ит.; много пре Ђота срп. сликари у Сопотанима давали сликарним личностима душевни израз, а портретима индивидуални карактер и надмашили све што нам је у тој грани средњев. сликарства познато; у неким сликама у Грачаници решавани најтежи проблеми перспективе (распећа) и постигавани ванредни ефекти помоћу контраста светлости и сенке; најстарији срп. живопис јавио се почетком 13. в.; у достојанственом држању и отменим ставовима огледа се озбиљност и мирноћа античке ум.; тај живопис припадао рашкој школи; у најстарије се убрајају живопис у Студеници, Пећи, Милешеву, Морачи, Сопотанима; живопис у Сопотанима (фигуре на златној позлатини) спада у најлепше споменике ст. срп. ум.; живописа из овог доба има и у црк. Ђурђеви Стубови и Ариљу; живопис у Хиландару, Ст. Нагоричину, св. Никити код Скопља, Краљевој црк. у Студеници, Грачаници и Жичи, припада хиландарској шк.; за време краља Милутина у срп. живопису настало преокрет и он постао приповољачки (лечанска шк.); на зидовима сликарни изови слика из страдања Христовог, из живота богородице, из апостолских дела и др.; најбољи примери овог живописа налазе се у Дечанима, Матејићу, Нагоричану, Хиландару и Грачаници. они доказују да би срп. сликарство доживело ренесансу пре ит. само да је био повољан ток полит. прилика; у тадашњем сликарству заузимају важно место: живопис из доба кн. Лазара, деспота Стевана и деспота Ђурђа (моравска шк.) и одликује се декоративношћу, живописним појединостима, колористичким ефектима и отменом (Манасија, Павлица, Каленић, Раваница); и у њему се истичу портрети: живопис 16. и 17. в. обележава опадање; израз фигура мрачан и аскетски, а сликари невестити у решавању слик. проблема; ст. срп. живописци били већином монаси и остали махом анонимни, на сликама које су временски ближе нама нађени потписи: зографа Михаила, Еутихија, поп Медоша, Константина, митрополита Јована и др.; у 18. в. традицији ст. срп. ум. скоро се савијем угасиле, уместо њих у нашем сликарству превладале зап. ланчке ум.; сликарска активност пренесена у Војводину; традиционални начин сликања одржавали још Георгијевић и Пешковић, док под утицајем барока радили: Т. Илић, Т. Крачућ, Ј. Орфелин и З. Орфелин; крајем 18. и почетком 19. в. у Војводини било одличних уметника; од њих најзначајнији: А. Теодоровић, Н. Алексић и нарочито Константин Данил; с њим војвођанско сли-

карство достигло врхунац, у којем поред црк. живописа било много портрета; од војвођанских сликара истакли се још и П. Симић, Мародић и Новак Радонић; у 19. в. уметничко средиште преласно у ослобођену Србију у коју све више прелазиле Војвођани (Ђура Јакшић, Ђорђе Крстић, Урош Предић); Ђ. Јакшић се истакао одличним портретима, Ђ. Крстић радио дела велике вредности (Анатол, Грузанка, Дављеница и др.) а Урош Предић: портрете, црк. живописе и композиције; пред крај 19. в. утицај савр. евр. сликарских струја бивао све јачи, у Србији се јавио академизам (Риста Вукановић и Б. Вукановић), импресионизам и символизам (Марко Мурат); у исто време Паја Јовановић радио кет. композиције (Крунисање Душаново и др.) и портрет који стекао светски глас; Ј. Ивановић се истакао као одличан графичар; млађи сликари настоје да иду у корак са зап.-евр. струјама, међутим претеже утицај Париза над немачким (Милутиновић, П. Добровић и др.). Вајраство у ст. срп. ум. ограничено је само на декорацију; вајанин орнаментата има скоро у свакој цркви, међу којима се истичу: Студеница, Сопотани, Градац, Дечани; Жича такође морала имати богату орнаментичку у мрамору; ова орнаментика у духу романске епохе; орнаментика из доба кнеза Лазара и допније имала одлика И (грузијанске, јерменске, немачке); вајарство новог времена (крај 19. в.) носи печат зап.-евр. сватања; међу нашим старијим вајарима истичу се: Убавкић, Ђ. Јовановић и С. Роксандић, а од млађих Ср. Стојановић и др., Уметничко занатство, јавило се у најстаријим временима; у злату и сребру израђивано црквено и кућно посуђе, иконе и др.; помиње се име златара Петра из Вен., који био у служби краља Милутина; рукописи с минијатурама нису били ретки: Мислославево епанеђеље из кр. 12. в. и др.; чувени били и златни везови побожних кнегиња; завесе монахиње Јефимиче, жене деспота Угљеше у Хиландару и др.; дрворез био јако заступљен; дебарски резбари и данас чувени; иконостас цркве св. Спаса у Скопљу рад дебарске шк. (поч. 19. в.); радио га Петар Филиповић из села Осојине као и иконостас Леснова и св. Јована Бигорског; чувена и врата ман. Слечке као и кивот у Дечанима; народна ум. била такође јако развијена: ћилимови, везови, резбарије; она се негује и данас и одликује се живим и складним бојама; потискује је инд. производња. С. црквено појање, порекла источохришћ. (виз.), у њему се налазе мелодиски елементи црк. напева хришћана с И (Грка, Сиријана, Јермена); 1. подаци о срп. спец. одликама у ц. п. налазе се у житију св. Симеуна и св. Саве; Нифифор Дучић изнео 1 стихирну хиландарског појања, из ербуље на пергаменту, срп. рецензије; у ј.-рус. црк. има података о срп. напева, који тамо донели калуђери (Глигорије Цамблук и др.); услед сеобе под патријарсима у сев. крајеве, Ср. Карловић и Београд постају црк. центри; митрополит Мојсије Петровић довео у Београд из Св. Горе Јеромонаха Алатолија, певача, који почео да предаје у шк. грч. п. које потисло срп., а кад за патријарха дошао 1794. Стратимировић, он поставио за наставника певања архимандрита Крстића, који почео да прибрија и негује с. ц. п.; он довео 1797. најбољег певача Дионисија Чупина, чије дугачко ц. п. доцније скратило Јеротеј Мутићарић, што све доказује како се с. ц. п. модификовало; устави појање се учило по слуху, и тек Корнелије Станковић (1831.-1865.) бележи га на ноте, хармонизира и делом издаје; бележење с. ц. п. наставио: Гаврило Вољарић, Никола Тајшановић, Тихомир Остојић, Петар Коштић и Јефта Петровић, а нарочито Степан Мокравац, од кога досад штампан Осмогласник и 1. књ. општег појања; услед тих промена у току векама с. ц. п. у основни виз. добило и многе особине с. нар. световног певања и прилично се разликује од виз. узора; број гласова исти као и у виз., али се мелодије чешће разликују, вероватно услед учења п. већином по слуху (неумских рукописа има мало). СРБИЈА, име неколиких полит. листова у С.; 1. га употребио за свој орган (1867.-1870.) Ђубомир Калевић; под тим именом издавао лист Драгутин Илић (1908.-1909.); после рата С. орган срп. радикала у Св. Митровици (1919.-1925.). СРБИЈАНЦИ, стан. сев. Србије пре 1912., у огромној већини Срби и прав.; говоре штогавским наречјем; код већине и С. извором гласа Ђ (екваци); у Јз. Србији се одржава јужни (јекваци); а у Подрипљу има икавских примеса; по расним особинама у свему исти као Босанци и Херцеговци, тј. превладајуће динарски расни тип, поред којег се јављају, у знатно мањем броју, ичходневр. и нордондни; средина група не само међу Србима него уопште ме-

ђу Јж. Сл.; од њих потекао покрет за ослобођење Јж. Сл., који довео најпре до стварања самосталне Србије, затим до уједињења готово свих Срба, Хрв. и Слов.; пореклом С. вел. делом из план. обл. на Ј и ЈЗ, одакле било особито снажно досељавање у 17. и 18. в.; временом се међу С. створили посебни етнички типови, од којих најзначајнији → Шумадинци (→ Срби, Југословени, Јж. Сл.).

СРБИЦА, среско место (250 ст.) у Дреници (Зег. Бан.) у тур. доба Лауша; у близини ман. Девич. СРБЉАК, зборник служби и кратких житија Србима-свещима; 1 примерак објављен у влашкој штампарији у Римлику, 1761.; постоје још 2 издања; првог научног изд. још нема.

СРБЉАЦИ, староседеоци у племену Васојевићима, уопште сви не-Васојевићи; у ц. Херц. мусл. старинци у подгорини план. Височице; у си. Србији уопште срп. стан., а име С. у облику Србљак често и у Ј. Србији; име из вел. старине (у ср. в. Срби се звали и Србљима).

СРБОБРАН, место (15 000 ст.) и пристаниште на Каналу краља Петра (Дун. Бан.); садашње име носи од 1848. кад били око њега вел. бојеви с Мадарима; фабрика шпиритуса, млинови, циглана; гма.

СРБОБРАН, име срп. листова; 1. лист с тм символничним именом покренуо Емил Чака у Н. Саду (1861.-1867.); Срби у Загребу издавали лист С. (1884.-1914.), као орган самосталне срп. странке; истакнути уредници били Павле Јовановић и Свет. Прибићевић; 1. члапак објављен у том листу (1902.) о Србима и Хрватима изазвао антисрп. демонстрације у Загребу и лист 1 време излазило под именом Нови С., јер стари био забрањен; име С. носи и срп. нар. лист у Њујорку, који излази од 1909.

СРБОХРВАТИ, заједнички назив за Србе и Хрвате. 2 пл. етничке групе, вел. племена, међу Јж. Сл.; поред знатних разлика у геогр. положају једних и других и подвојеног истр. развитка у прошлости, што се нарочито огледа у верској оријентацији и писму једних и др. (Хрв. готово сви кат., служе се латиницом; Срби већином прав., служе се ћирилицом), С. и Х. по јез., расним особинама, начину живота и обичајима толико међу собом сродни да се сматрају 1 заједницом, 1 етничком групом; на одржавање етничког јединства повољно у прошлости утицале миграције, које измешале С. и Х. (→ Срби, Хрвати, Јж. Сл., Југословени).

СРБУЉЕ, рукописи срп.-сл. рецензије и књ. штампане у ст. срп. штампаријама 15.-16. в.

СРДЦА (Clupea pilchardus), једна лучинска морска риба слнчна харчуги, нарасте 18-20 см и јавља се обично у густим ројевима; веома укућног меса, интензивно се лови крај обала Шп. и Фрц., а исто тако и у Јадр.; код нас се лови претежно лети (април-октобар); наша год. ловина износи око 2,5 мил. кг; с. се троши свежа, усолена или конзервисана у уљу (сардина); слнчна јој с.-бргљун (Engraulis encrasicolus) у Сред. и Јадр. М., дуга 12-18 см; многе се лови, соли и продаје под истим називом као и с. Срделара, мрежа потегача за лов срдела.

СРДОБОЉА, нар. назив за древна обољења с великим бројем столица (→ дизентерија).

СРЂ 1) брдо над Дубровником на чијем врху налазе се црквене св. Срба; св. С. и св. Вахх близу заштитнице града Дубровника, које доцније заменио св. Влахо. 2) лист за књиж. и науку, излазило у Дубров. (1902.-1908.); осн. и уредник Антун Фабрис; орган срп. нац. кругова у Далм. Срб и Вахх → св. Срб и Вахх.

СРБРИЦА, варош (1 300 ст.) и среско место у Босни, јн. од Зворника (Дрин. Бан.); у ср. в. знатно место с оловним и сребрним рудницама, око којих се отимали бос. и ранки владари; тад имала баску и дубров. колонију; за извесно време рудници експлоатисани и под Тур. и за време а.-у. окупације; извози стоку, коже, дрво, сухе шљиве; у близини теконити извор Црни Губер.

СРЕБРО, назмеђу Дубровника и Цавтата, песковити плажа, приморско климатско место.

СРЕБРО (Ag), хем. елемент, ат. теж. 107,88, спец. теж. 10,5; тачка топљења 960,5°, тачка кључања 1455°, у природи се налази у чистом стању или у облику једињења, већином сулфида; племенити метал депог белог сјаја, тегљив као злато; не даје се добро лити, јер у течном стању апсорбује кисеоник из ваздуха; стога се легира са бакром који му јединоремено повећава тврдину; на ваздуху после дужег стајања с. подгни, јер се превлачи слојем мрког сулфида с, који постаје дејством сумпор-водоника из ваздуха; од свих метала најбољи спровод-



ник топлоте и ел. струје; употребљава се већином легиран с бавром за израду различитог оруђа, новца, украсних и ум. предмета и др.; у мед. се употребљава у виду разних соли и колоидалних препарата; најчешће **сребрени нитрат** или **лапис** (паклени камен), у облику белих штапића или воденог раствора; штанићем л. отклања се сувнишно бујање или болесни делови ткива на ранама и пупку и брадавице на кожи; с. нитратом у раствору лече се разна запаљења слузокоже, јер убија бактерије, а дејство се ограничава на површни слој; гл. употреба код очних, венеричних и ж. болести, неких обољења у грлу; колоидално с. употребљава се у облику масти или за инјекције код тровања крви; свет. продукција с. достигла врхунац 1929.: 8 120 200 кг; 1934. изнела 5 782 200 кг; продукција евр. земаља износи око 0,5 мил. кг, толико даје и Аз., Аустрал. (300 000-350 000) и Афр. (120 000-150 000 кг), а остало Амер. (преко 60%) и то највише Мексико; у Југосл. се продукција с. последњих год. нагло диже; данас се с. у Југосл. добива при експлоатацији и преради оловно-цинковне рудаче (Трепча, Межица); за експлоатацију с. могу се искористити налази оловно-цинковних рудача око Сребрнице (Босна); 1934. у Југосл. произведено 10 000 кг с.

СРЕБРНИК, село у Босни, с развалинама града С. који се 1. пут помиње 1333.; Турци га заузели 1468., а 1464. уг. краљ Матија који осн. Јајачку и сребрничку бановину; последња се одржала до 1512.; град имао 2 дела; доњи се састојао од 2 куле спојене зидом, а у горњем била кула с палатом.

СРЕДА (Меркур), 3. дан седмице, посвећен часном крету; пости се због издајства Јудина. С. **пепелава**, код ркат. почетак ускршњег поста. С. **преподневна**, у 4. седмици између Ускрса и Духова. **СРЕДИНА** 1) средишни положај, једнака удаљеност од крајњих граница, спајање екстремних гледишта 2) → средња вредност.

СРЕДИШЊИ УРЕД ЗА ОСИГУРАЊЕ РАДНИКА, осн. за спровођење осигурања радника; циљ му подједнако уређење о. за целу земљу, старање за лекаре, болнице, опоравилишта, стварање причуве за о. у болести, спровођење о. у несрећним случајевима, обављање наплате тражбина и надзор над послодавцима; СУЗОР за целу земљу, месни му органи → окружни у., благајне за о. саобр. радн., руд. братинске касе; јавна установа заснована на начелу самоуправе; има своју гл. скупштину, која бира управни одбор (има највише 36 чланова и толико заменика) и надз. одбор; њихово пословање уређено статутом; при СУЗОР врх. суд радн. осигурања, састављен од претседника и најмање 4 члана; сви морају бити из реда редовних судија; врх. суд решава по жалбама на решења судова радн. о., решава у већу од 3 судије; СУЗОР под надзором Мет. сод. политике (Зак. од 14.5. 1922.).

СРЕДИШТЕ, с. круга или кугле → круг или кугла; с. елипсе и хиперболе → конични пресеци; с. симетрије → симетрија; с. пројекције → пројекција.

СРЕДЊА АЗИЈА, део А. који чине Туркестан, Тибет и Монголија.

СРЕДЊА АМЕРИКА, везује С. с Ј. Амер., сразмерно узан појас земљишта чију с. обалу заузимају Мексиканско и Каринско М., а зап. Велики Ок.; земљиште плаи. и брдовито, вулканске прир. (највиши врх 4210 м); земљотреси чести; равнице мало; у и. приморју пол. Јукатана и Хондураса; клима тропска с обилем падавина; нема већих р.; највеће јез. Никарагва; биље тропско (кава, какао, памук, шећ. трска, воће); стан. Индијанци и потомци шп. колониста; држ.: Гватемала, Салвадор, Хондурас, Никарагва, Костарика, Панама, све риб. **СРЕДЊА АУСТРАЛИЈА**, 1 од држ. (612 692 км²) Савеза аустрал. држ., настањена само 2500 стан.; гл. место Ализ Спрингз.

СРЕДЊА ВРЕДНОСТ, средина више бројева, број који се налази између највећег и најмањег од тих б.; може бити: аритметичка, геометричка и хар-

мониска; аритметичка с. в. бројева а и б је $\frac{a+b}{2}$
геометричка: \sqrt{ab} ; хармониска $\frac{2}{\frac{1}{a} + \frac{1}{b}}$; с. в. функције

$f(x)$ у размаку (а, б) је $\frac{1}{b-a} \int_a^b f(x) dx$; у геодезији

се 1 количина (дужина, угао) мери или опажа више пута, па се из ових опажања или мерења, која се налазе у границама допуштених отстапања, нађе аритметичка с. која се у пракси сматра као тачна вредност те количине (највероватнија вредност, опажање).

СРЕДЊА ГОРА, план. (1573 м) између Балкана и Рале (Буг.), у коју неки убрајају и Срнену Гору. **СРЕДЊА ЕВРОПА**, ср. део Евр., између Сев. и Балтичког М. на С. и Алпа и В. П. (до Карпата) на Ј; зап. и и. граница нису јасно одребене природом (на И се узима и цео слив Висле); прелазна област између океанског на З и конт. Евр. на И, као и између суптропске Евр. на Ј и готово субполарне сев. Евр.; насељена разним народима и издвојена на многе државе: Нем., Швајц., ЧСР, Пољска, Мађ. Југосл., Рум.

СРЕДЊА ИНДИЈА, захвата ср. део пол. Индије; на простору од 133 460 км² има 90 вазалних држава с око 6 мил. ст.

СРЕДЊА ШУМА → шума.

СРЕДЊЕ ВРЕМЕ → време.

СРЕДЊЕ ДРЖАВЕ, које у стању да осигурају саме свој опстанак, нарочито у привр. погледу.

СРЕДЊЕ СТАЊЕ, медијум (лат.) глагола у грч. јез., ни актив ни пасив; у нашем ј. казује се повратним глаголима: белити (нешто) актив, белети (= постајати бео) пасив; белети се одговара медијуму.

СРЕДЊЕ ШКОЛЕ, између осн. и високих ш., тј. гмн., реалне гмн., реалке, уч., трг., пољопр. и др. ср. стручне ш.

СРЕДЊЕШТОКАВСКИ → штокавски дијалект.

СРЕДЊИ ВЕК, доба у ист., од пада Зап. рим. царства (476.) до пада Цариграда под Тур. (1453.), или до проналаска Амер. (1492.), или до почетка реформације (1517.). Средњовековна уметност, претставља наставак ст. хришћ., која у 9. в. успела да се развије до степена стила (→ романски и готски стил).

СРЕДЊИ КАНАЛ, морски канал у Јадр. М. између острва Сеструња, Уљана и Пагмана с 1 и Дугог Отока с 2. стране (Прим. Бан.).

СРЕДЊИ ЈУДСКИ ВЕК, ср. број који показује просечно трајање јудског живота у даном периоду времена; употребљава се нарочито код осигурања; висина с. л. в. стално расте у евр. држ.

СРЕДЊИ РОД, грам. завршује се у 1., 4. и 5. п. ј. код свих врста речи на-о или-е, а у 1., 4. и 5. п. м. на-а; у осталим падежима мења се као м. род. **СРЕДЊОГОРСКИ УСТАНАК**, у Буг. → априлски устанак.

СРЕДЊОЕВРОПСКИ КУП, такмичење фудбалских клубова Мађ., Аустр., ЧСР, Ит. и (од 1935.) Швајц., осн. 1927.

СРЕДЊОЕВРОПСКО ВРЕМЕ → време.

СРЕДОГРУЂЕ (mediastinum), простор у грудној дупљи између 2 плућна крила; у њему смештени: срце с највећим крвним судовима, душник и душнице, једњак, многе лимфне жлезде и грудна жлезда код дече.

СРЕДОЗЕМНА ВАЗДУХОПЛОВНА КОНФЕРЕНЦИЈА, скуп службених претставника Шп., Фрц. и Ит. у циљу детаљног проучавања питања експлоатације ваздушних линија у зап. делу Сред. М.; састанци се одржавају повремено.

СРЕДОЗЕМНА КЛИМА, припада суптропским климатама а издваја се због утицаја Сред. М.; одликује се топлим и сухим летима и благом влажном зимом. **СРЕДОЗЕМНА РАСА** → медитеранска раса.

СРЕДОЗЕМНО МОРЕ, део морске површине, између Евр., Афр. и Аз.; 2 967 570 км², дубоко до 4404 м; с. Атланским Ок. спојено Гибралтарским Мореузом; с. обала јаче разуђена; Лигуриско, Тиренско, Јадр., Јонско, Егејско М.; на И се од њега одвајају Мраморно и Црно М.; ј. обала неразуђена; слив С. М. мали (у Евр.: Ебро, Рона, Тибар, По, Адија, Вардар, Марица; у Афр. Нил); вода доста слана (3,65-3,95%).

СРЕДОПОСНА СЕДМИЦА → ускршњи пост.

СРЕДОРЕК, предео међу ставама Криве Реке и Пчиње и. и си. од Куманова (Вард. Бан.); земљиште у вишим деловима еруптивног састава.

СРЕДСКА, жупа на Шар-План., у сливу Призренске Бистрице (Вард. Бан.); стан. Срби, од којих 1/2 помухамеданска; гл. занимање сточарство; прав. стан. познати као добри зидари у суседним крајевима; раније одлазили у печалбарство, највише у Амер. **СРЕДСТВО**, оруђе, начин. С. за **уживање**, с. која људи узимају ради задовољства и надражаја органа; употреба позната од најстаријих времена и раширена по целом свету; гл.: кава, чај, опијум, конопља, алкохол, пића, дуван и зачини; као с. з. у. и многа др. средства у јелу; разне примесе, мирисе итд. С. метеријална, новац.

СРЕЗ (раније у Хрв., Далм., В. и Х. котар), адм. обл., јединица која се одржава непромењена; наша држ. адм. подељена на управу Београда, 9 бан. и 369 с.; у Србији с. имао своју самоуправу; среске скупштине (састављене од лица која изберу на 4

СРПСКО СЛИКАРСТВО (III)



1. Пашко Вучегић (1871-1925.): Портрет. — 2. Бета Вукановић (* 1875.): Слана. — 3. Драгомир Глишић (* 1872.): Фата моргана. — 4. Милодраг Петровић (* 1888.): Сеоска кућа. — 5. Младен Јосић (* 1897.): Подухат. — 6. Мило Милуновић (* 1897.): Вула.

БЕОГРАД



1. Двор и музеј кнеза Павла. — 2. Терaziје. — 3. Споменик кнеза Михаила. — 4. Официски дом и задруга. — 5. Министарство саобраћаја. — 6. Улица Милоша Великог. — 7. Народно позориште. — 8. Универзитет (стара зграда). — 9. Универзитет (нова зграда). — 10. Пошта и железничка станица. — 11. Стара тврђава. — 12. Улица кнеза Михаила. — 13. Мост краља Александра. — 14. Шеталиште на Калемегдану. — 15. Панчевачки мост.

год. оп. одбори, број с. посл. зависно од броја пор. глава), које решаваће о свим потребама с. издалима, зајмовима, отуђењу имања итд.; срески одбори били извршни органи скупштвина; сваки с. имао свој самоупр. буџет; данас с. нема самоуправе, једино постоје срески путни одбори (по Зак. о самоупр. путевима), као помоћни органи бан. за одржавање или грађење путева; чланове одбора бирају оп. одбори и ср. пољопр. одбори (по Зак. о унапр. пољопр. од 6./9. 1929.), које бирају оп. пољопр. одбори са задатком да расправљају о пољопр. и воде бригу о подизању матер. културе народа. **Срески начелник**, старшина среза, има репрезентативне (претставља владу у срезу), управне, надзорне и полиц. казнене функције; управне функције широке: с. н. надлежан где год није дата изрично надлежност другом органу; с. начелство састављено од већег броја чиновника и стручних референата (санит. тхн., пров., вет., пољопр., шумарски и др.); референти органи опште управе, али потчињени с. н. као шефу; с. н. води надзор над свим органима у срезу и своје примедбе доставља надлежним вишим властима; зак. га замшља и као посредника између центр. власти и народа, чије потребе и жеље има да достави вишим властима. **С. судови**, по зак. треба да постоје у сваком срезу; у већим градовима може бити 2 с. с., као што за 2 мала среза може бити 1; надлежни за грађ. спорове до 12 000 д. вредности, сем ако је, без обзира на вредност, надлежан → окружни суд; затим: за старатељство, спорове о очинству ванбрач. детета и обвезама ванбрач. оца, о границама непокретног имања, службенисти стана, смећању поседа, о закупу, најму, о пољ. службеницима, за отказ закупа, спорове између гостиничара и путника, за поморске штете, за издавање платних налога по мен., чековном, → мандатном поступку; у крив. поступку надлежни у 1. ст. за све преступе млађих малолетника, а за преступе пунолетних, ако казна не прелази 1 год. затвора; врше увиђање, вештачења, пописе, процесе, расправљају заоставштине, воде земљишне књ.; суди 1 судија; отуд им име инкогноси с. **СРЕЗЊЕВСКИ 1) Всеволод И.** (1867-1936.), рус. славист, проучавао нарочито стару рус. књиж. и Толстоја. 2) **Измаил** (1812-1880.), рус. славист, проф. сл. филологије на унив. у Харкову и Петрограду, бавио се много нашим стварима и проучувао наше земље; гл. дело: **Мисли о историји рус. језика**; дао добру студију о Вуку Караџићу са својим успоменама и речник старорус. језика; издао много ст. споменика, глаголских и ћириличких.

СРЕМ, обл. у углу између Дунава и Саве, ограничена на 3 токовима Бича и Вуке; стан. вел. већином срп.; С. од најстаријих времена имао сл. стан., али данашњи Срем готово сви пореклом из срп. крајева 1. од Саве, и стога по особинама веома блиски динарским Србима; у Фрушкој Гори вел. број срп. ман., а Ср. Карловци црк. седиште свих Срба у б. Уг.; у 18. в. било у С. незнатно насељавање Арбанаса (већ похрањени); у новије време колонизације Немача, особито у околини Земунa и Ст. Павлове ц. у мањој мери, Мађара; веома напредна и плодна земљр. (жито, билке за сточну храну и винова лоза) гл. занимање свих; због близине вел. градова, развијено и пољопр. Сремска (С.-карловачка) епархија, прав. црк. обл., осн. крајем 10. в.; у 13. в. уништена, обновљена у 15. в.; седиште е. био ман. Крушедол; 1521. придружена као викарна е. беогр. митрополији; седиште викарне с. е. био ман. Хоново, после Крушедол; од 1713. С. Карловци и отад се зове **сремско-карловачка с.**; од 1895. била патријаршијска или митрополијска е.; срп. архиеп. (патријарх) били уједно с.-к. митрополити; и данас с.-к. е. викарна и има свог викарног еп.

СРЕМАЦ Стеван (1855-1906.), приповедач, сатиричар и хуморист; проф. ист. и геогр. у Нишу и Београду; књиж. рад почео као зрео човек; под псеудонимом Сенганин (родом из Сенте) писао популарне слике из нар. ист.: **Из књига староставних, свечаним тоном и глорификацијом ист. личности**; прочуо се **Никовом славом**, приповетком из нишког живота, у којој 1 истинит догађај испричао живо и непосредно, са много духовитих опажања и здравим хумором; из нишког живота и **Зона Замфирова**, љубавна историја у хумористичном оквиру, која претставља и соц. документ ст. Ниша; вел. популарност стекао његов роман **Поп Ђира и поп Спира**, хуморист. слика из живота војвођанских Срба; у Вукадину дао тип

ужичког прометала и сатиру паланачке средине; С. био противник социјалист. идеја и пропагатора; против њих написао **Лимунацију на селу** и неколико крајних прича; из линијарског живота **Кир-Герас**; у **Путујућем друштву** дао типове из паланачких поз. трупа; сем тога читав низ крајних приповедака; цртао разноврсне средине; имао леп дар опажања; ствари припремао дуго и осећао им добро лице и налице; као изврстан реалист, наш највећи хуморист, занимљив и пријатан, ведар оптимист и најтипичнији реалист нашег живота, С. је најрадије читан наш писац, који оправдано има најширу публику; скупљена дела у 7 књ. издало Нар. дело.

СРЕМСКА МИТРОВИЦА → Митровица Сремска.

СРЕМСКИ КАРЛОВЦИ → Карловци Сремски.

СРЕТЕНОВИЋ Михаило (* 1866.), писац приповедака за народ, песама, бајки и поз. комада за децу; уређивао дечје листове: **Мала србадија**, **Зорица**; у Библ. малог поз. дао преко 30 поз. комада: **Пепељуга**, **Цар Вира** и др.; познатије приповетке: **Радетића Мара**, **Бисерка**, **Смиља**, **Девојачки гроб**, **Милићев гроб**, **Јетрве**, **Свет**, **Родитељски грех**.

СРЕТЕЊЕ, празник 1. доношења Хр. у храм, 40. дана по рођењу (2./2.); по нар. веровању тог дана се срећу лето и зима, и према времену гата се како ће време бити у току год.

СРЕТЕЊЕ, ман. на Овчару, помиње се 1. пут 1623.; некад у ман. било склониште ст. црк. писаних и штампаних књ., које доцније разнете на разне стране; првобитна црк. није сачувана.

СРЕЂА, стицај таквих околности из којих произилази за нас нека неочекивана добит; осећање потпуног задовољства и задовољена.

СРЕЂКОВИЋ Паута (1834-1903.), историчар, од 1859. проф. опште ист. на Лицеју у Београду, а 1872.-1894. предавао срп. ист. на Вел. шк.; плодан писац, али недовољно критичан; ушао у борбу с претставницима ист. критицизма бранећи нар. традицију; написао опсежну, данас застарелу, **Историју српског народа** и више расправа.

СРЖ, паренхимско ткиво у средини стабла и корена; састоји се од живих или рано изумрлих ћелија. **Сржни зраци** 1) примарни, који се налазе између спроводних снопића. 2) секундарни, који постоје од камбијалног претена за време секундарног деблања; састоје се из паренхимских живих ћелија. **СРИДА**, сурек, обичај у Босни да више домаћина, који имају по мало стоке (у Херц. и Ц. Гори такве сточаре зову побравничари), удруже своју стоку и погоне заједничког чобанина који са стоком иде преко лета на план.

СРИНАГАР, град (142 000 ст.) у Кашмиру, вазалној држави Индије; тхт. инд.; унив.

СРКУЉ Стјепан д-р (* 1869.), историчар и политичар, био начелник града Загреба и неко време мнр. (1932-1934.); написао више ист. уџбеника и стручних расправа; уређивао **Наставни вјесник** (1906.-1917.).

СРНА (*Cervus capreolus*, фам. Cervidae), панкар



преживар, дивљач наших шума; мужјак срндаћ или срњац, женка срна, младо ланс; као и код осталих Cervida, мужјак носи рогове, које одбацује крајем октобра и у новембру, а ново роговље потпуно се развија до априла-маја; 1. рогови, шилци, шипови (шипар), 2. рачвастости (рашљак), а у даљем развоју срндаћ шестерад. осмерац, ређе десетерад.

вредност рогова цени се по димензијама, величини венца (руже), броју парочкића, боји и икрама; развитак зависи од еколошких прилика станишта, али и од расе и властитих особина с.; као и код јелена, роговље у вези с полним одлицима и повреда полних органа има за последицу абнормалан развитак рогова; с. живи где год има густих младих шума и довољно паше, а непријатељи (нарочито курјаци и кривољовци) нису били тако јаки да је затру; лови се вребањем на привлак, чекањем у заседи, хајком и зовом; зовом за време парења (крај јула до средине авг.); у добро уређеном ловиштима треба се за време оштрих зима бријнути и за храну, ако по вел. снегу с. не могу доћи до првр. хране; ловостаја: 1./12.-30./4. за срндаће и 1./12.-30./9. за срне.

СРЕНА ГОРА, план. (1117 м) дуж горњег тока р. Тунпе (Буг.), сматра се као н. продужетак пл. Средње Г.; сев. падине стрме, отесане; на ј. страни се благо спушта у долину Мариче.

СРНЕТИЦА, план. (1375 м) јн. од Бос. Петровца (Врб. Бан.).

СРОВ, нагомилан материјал од распаднутих стена (плазена) на блаже нагнутим странама или у некој долинни.

СРОДНИЦИ, могу бити: 1) крвни (агнатики) по законитом рођењу; средство мери се по степену, колико рођена толико степена (између оца и сина има један степен итд.); 2) брачни по табини, ступањем у брак, средство постоји између супруга као и између њихових сродника; између супруга и његових с. по крви и другог супруга и његових с. по крви постоји двородно средство, мери се по броју степена до једног и другог супруга; тако су супрузи и свастика у 8. степену сродства; 3) ванбрачни (когнатики) између ванбрачног рођеног детета и његових родитеља; о тим с. грађ. закон не води рачуна, док их црква сматра као и крвне с.; 4) грађански (цивилни) постали усвојењем; у инокосној породици средство постоји само између усвојитеља и усвојеника и њихових потомака, док у задрузи постоји и између свих задругара усвојитељевих, ако су пристали на усвојење; 5) духовни по крштењу, то су кум, кумче, кумчетови родитељи и кумови и кумчетов пород; између кума и кумчета средство у 1. степену, а према другима долажу се степени крвног сродства према њима. **С. блиски**, суруг, потомци и преци у правој линији, крвни с. до 4. степена; супругова деца, родитељи, деда и баба, браћа и сестре, кум, кумче; усвојеници и усвојитељи; ванбрачни друг и ванбрачна деца; као и вереник; ако је пренос учињен на ова лица од стране дужника, сматра се да су она звала да је циљ преноса да се оштете повериоци; с. б. изузети у неким случајевима од сведочења итд. **С. легитимни**, законити, крвни с. из законитог брака, и оца по усвојењу; само се они међусобно наслеђују. **С. побочни**, који не проистичу 1 од другог, већ од истог претка; нпр. браћа од стрицева проистичу од заједничког деде. **Средство**, прир. или физ. веза између лица која имају у себи крви од заједничких предака. **Блиско с.**, правно стање које постоји између родитеља и деце, крвних сродника 1., 2., 3. и 4. степена, сродника по браку 1. и 2. степена и кумова и кумчета; претставља сметњу брака и повлачи сумњу при сведочењу; значај с. припада се често и везама моралне прир.; по табини, кумство (→ кум), вештачко с. (→ побратимство). **Градус или степен с.**, мера за одређивање близине с. 2 лица; у грађ. праву важи начело: онолико степени колико рођења, што значи да треба израчунати у правој линији број рођења да би се утврдио степен (отац и син су у 1. степену с.); у побочној линији рачуна се број рођења од 1 лица до родоначелника (заједничког претка) и од родоначелника до 2. лица; сматра се да су они у 3. степену. Јер је с. између њих засновано на рођењу деде, оца и стрица; у брачном с. степен се утврђује сабирањем степена сродника према 1. и 2. супругу. **СРОВ** → слик.

СРП, најједноставнија и најстарија земљр. справа за отсепане класа и сечење; обичан с. комад лучно савијеног гвожђа; унутарња му страна оштра, оштрица може бити назубљена; 1 крај гвожђа увучен у дрвену дршку.

СРПАЊ → јул.

СРПСКА ВОЈСКА, у обновљеној Србији образована најпре у устайку 1804., чисто нар. в. под командом војвода; у току 1. устанка учињена 2 покушаја организовања редовне (стајаће) в., али то пропало у 1813.; кнез Милош основао 1830. гарду, 1836. регуларно војводство, које се по уставу 1838. састоји из 17 рота пешадије (рок службе 4 год.); 1845. уведена коњица, установљена и нар. в. и општа обавеза службе; 1862. уређено Вој. мст.; 1864. донет зак. о устројству в. с 4 рода оружја: пеш., кавалерија, арт. и жандармерија; 1876. в. у рату формирала морав., ибарску, тимоч. и дринску в., у истом рату подељена на активну и резервну; 1883. с. в. организована на савр. начин: укинута нар. в., у истом рату подељена на активну и резервну; 5 див. обл.: мор., дрин., дун., шумад. и тим.; див. на вој. округе и срезове; ова организација остала у 2 балк. и у свет. рату.

СРПСКА ЗАСТАВА, полит. лист, орган нар. либералне странке, излазио 1891.-1901. у Београду; у њему био доста активан сарадник Ст. Сремац.

СРПСКА ЗОРА 1) књиж. лист, који уређивао Тодор Стефановић Вилоски у Бечу (1876.-1881.); лист имао веома добре сараднике (Љубинић, Љуб. Ненадовић, Лаза Лазаревић и др.); Вилоски објавио и занимљиве успомене о свом уредниковању, с много важних података. 2) просветно и привр. друштво за Далм., осн. 1902. у Дубровнику, издавало лист Дубровник и календар и лист С. з.; 1923. сједињала се с Просветом.

СРПСКА КЊИЖЕВНА ЗАДРУГА, осн. 1892. као

књиж.-издавачка организација с циљем да помаже развој наше књиж., васпитава књиж. нашу читалачку публику и да систематиче рад књиж. издавања; издаје сваке год. по 1 редовно коло од 6-7 књ., једнаких по спољашњем облику, с разноврсним садржајем; досад објављено 38 кола с 260 књ.; 1904. покушало се с издавањем књ. за народ (серија Нар. књ.), али покушај није успео; од 1898. издаје и серију изабраних превода под називом Забавник (25 књ.); 1925. почела серија поучних књига Поучник (8 књ.); најзад 1931. покренута серија савр. писца **Савременик**, годишње по 4 књ. из лепе књиж. (досад изишло 6 кола).

СРПСКА КРАЉЕВСКА АКАДЕМИЈА, научна установа, осн. зак. од 1./1. 1886. место Срп. ученог друштва, које се, поред научних испитивања, бавило и популаризацијом науке; обе установе спојиле се 1892.; О. к. а. има данас: природничко-мат., флз., друштвено-ист. и ум. отсек; број редовних чланова ограничаван, 34, а дописника 68; под њеним надзором стоје Нар. библиот. и Музеј срп. земаља; редовна њена издања: за расправе с новим научним резултатима Глас (1. разред за прир.-мат. отсек, 2. разред за остале); за грађу Споменик (иста 2 разреда); сем тога издаје Срп. етнографски зборник, Срп. дијалектошки зборник, Зборник за ист., језик и књиж., Годишњак (са записницима седница и јавним рачунима) и читан низ посебних већих књ.; у новије време почела издавати и списе о нашој ст. ум. с богатим илустрацијама; у њој се спрема грађа за речник живог нар. јез.; с Јос. акад. осн. у Сплиту Океанографски институт за проучавање нашег мора; сугелује у Међунар. савезу акад.; 1. претседник био д-р Ј. Панчић, сад д-р Богдан Гавриловић, секретар д-р Александар Велић; има лепу библиот. ст. рукописа и издања страних акад. и учених друштава.

СРПСКА МУЗИЧКА ШКОЛА У БЕОГРАДУ, осн. 1899. од стране 1. Београдског певачког друштва, Стевана Мокрањца, Цветка Манојловића и Штапе Биљичког; кроз њу прошао највећи број данашњих композитора из срп. крајева.

СРПСКА НАРОДНА ОРГАНИЗАЦИЈА 1) у Босни и Херцеговини, створена 1907. с циљем да се бори против аустр. анексије В. и Х., за аутономију и парламентарне слободе; сарађивала с мусл. и њиховом организацијом; кад проглашена анексија, претставници с. н. о. Душан Васиљевић, А. Шола и Ристо Радуловић протестовали у њено име у Лондону, Паризу и Петрограду; на изборима за б.-х. сабор 1910. прошли само кандидати с. н. о.; током 1911. распала се на 3 дела: на групу око листа **Срп. ријеч** (вођи: К. Јефтановић, В. Шола и М. Српкић), групу око **Народа** (К. Кујунџић, Н. Стојановић и В. Грђић) и групу око **Отаџбине** (П. Кочић и Ж. Њежић). 2) у отоманској царевини, осн. после проглашења устава у Тур. (12./8. 1908.) у Скопљу, имала за циљ да локалном и полит. активносту ради на бољитку срп. народа; 1912. престао њен рад.

СРПСКА НАРОДНА САМОСТАЛНА СТРАНКА У ХРВАТској, осн. 1887., издавала лист **Србобран**; тражила обезбеђење срп. народности у Хрв. и желела споразуман рад с Хрватима у односу према Мађ. и иначе; 1 од гл. вођа био д-р Богдан Медковић; постала активнија од 1902., кад почео да је стварно води Свет. Прибићевић; 1905. та странка постала гл. стожер сх. коалиције; 1919. ушла у демократску странку, а 1923. претежно у самостално-демократску странку.

СРПСКА НАРОДНА СЛОБОДОУМНА СТРАНКА У УГАРСКОЈ, створио је Свет. Милетић (1869.), чисто нац., помагала мађ. опозицију против Беча и тражила пуну равноправност за мађ. народности; у Србији гледала матицу за уједињење, које имало почети ослобођењем Срба испод тур. јарма; после Милетићеве личне катастрофе поцепала се; осн. начела остала у суштини иста код свих, али разлике настале у примени тактике.

СРПСКА НАРОДНА СТРАНКА НА ПРИМОРЈУ, образована крајем 1870.-их год.; срп. вођи били за споразуман рад с Хрв. и за припајање Далм. Хрватској, али се одвојили од њих, што Хрв. поздрављали аустр. тежње да В. и Х. доведу под власт Беча; отад Срби заступају начела аутономне Далм.; 1880. почео излазити Српски лист, од 1888. Српски глас, у којем Саво Бјелановић речито заступао горња начела; после Бјелановићеве смрти (1897.) настало у странци колебање; 1 време вођство било у Дубровнику, где Антон Фабрис, уредник Дубровника, заступао иста начела; свој став Срби променили тек 1905., после хрв. ријечке резолуције, у којој се Хрв. изјаснили против Беча и за искрену сарадњу са Србима; тај преокрет изражен у задарској резолуцији (14./11. 1905.).

СРПСКА НАЦИОНАЛНА ОМЛАДИНА (СРНАО), организација за развијање и чување нац. срп. свети, чувања части, поштовања краља и династије и да се наша држ. назове Вел. Србија; почетком 1926. о. имала око 200 000 чланова; рад о. обустављен 6./1. 1929.

СРПСКА ПАТРИЈАРШИЈА, створена 1346., за вла-
СРПСКА ПАТРИЈАРШИЈА → Патријаршија српска.
СРПСКА РЕЦЕНЗИЈА (редакција), назив за јез. срп. књиж. ср. в.; то је ст.-сл. јез. (Ђурило-Методски) с извесним утицајима срп. нар. говори; гл. црте с. р.: носни гласови (он, ен) замењени самогласницима у, е; место 2 полугласа (ъ, њ) унопре-бљава само 1, обично танко јер (ъ); глас јери (ъ) не разликује се увек од обичног и; полуглас (ъ, њ) катакд у затвореним слоговима прелази у а; затим има извесних разлика у морфологији (облицима). (**СРПСКА РИЈЕЧ**, полит. лист у Сарајеву, излазила 1905.-1914. и извесно време после рата; припадала групи старјих нар. вођа, Глигорија Јефтанића и др.; највише читана у Б. и Х.)

СРПСКА СОЦИЈАЛДЕМОКРАТСКА СТРАНКА, полит. организација срп. радничтва, осн. (20./6. 1903.) у Београду, програмски и тактички израђена у духу марксизма (ерфуртски програм); у полит. животу предратне Србије играла значајну улогу, иако бројно била слаба; у свет. рату, насупротив евр. с. п., одлучно бранила позиције марксизма и интернационализма; на конгресу (23./4. 1919.) престала постојати као самостална и ушла у састав новостворене уједињене социјалист. радн. партије Југосл.
СРПСКА СОЦИЈАЛИСТИЧКА ПАРТИЈА, полит. организација осн. на конгресу срп. социјалиста 1872. у Цириху; при осн. суделовали Михаило Бакуњин и Светозар Марковић; имала анархистички програм.
СРПСКА СТРАНКА, осн. 1921. у Београду са циљем да штити интересе срп. дела нашег народа; издала лист Вел. Србију; на изборима 1922. добила 1 посланика.

СРПСКЕ МОРАВИЦЕ, село (1250 ст.) у Горском Котару, сз. од Врбовског (Сав. Бан.); 2 парне стругаре.
СРПСКЕ НАРОДНЕ НОВИНЕ, веома утицајан с. полит. лист, који уређивао у Пешти (1838.-1847.) Ђорџ Павловић.

СРПСКЕ НАРОДНЕ ПРИВИЛЕГИЈЕ, после аустр. поразу у рату 1688. многи Срби, који се с патријархом Арсенијем III Црнојевићем били дигли против Тур. и придружиле аустр. вој., морали да напусте отаџбину: цар Леополд I позвао их да населе опустеле крајеве Бачке, Слав. и 1 дела Срема и тако осигурао границу; цар Леополд (актом од 21./8. 1690.) признао Србима слободу вере и извесну самоуправу; те п. после проширене и на извесне грађ. правне и оп. односе; мађ. власти биле стално противне с. г., јер биле дате на њиховом подручју непосредно од цара, без сагласности мађ. сабора, и што Срби били изузети од надлежности њихових зак. у много послова; нешто та опозиција, а још више активност кат. црк., која хтела по свему делу да Србе поунитари, знатно допринели да с. п. нису увек поштоване и Срби бивали изложени тешким гоњенима; за њих се заузимале само вој. власти цениле њихове ратничке врлине; двор сам гледао да с. п. стегне и ослаби, али их поново потарђивао, кад год би наступили ратови; нарочито тешка времена била за владе царице Марије Терезије; њена Декларација од 1779. знатно стегла стечена срп. права; 1848. Срби, позивајући се на своје п., изабрали себи патријарха и војводу и цар Франц Јозеф потврдио их, да би имао срп. сарадњу против Мађара, али брзо потом жртвовао Војводу, која Мађарима, као посебно подручје у ужем оквиру групе с. Стевана, нарочито бола очи: срп. аутономија укинута 1912. и није више обављана.

СРПСКЕ НОВИНЕ, званични лист Краљ. Србије, од 1835., у којем публиковани зак. и уредбе, укази и значајне објаве; замењен 1919. Службеним и.

СРПСКИ ГРАЂАНСКИ ЗАКОНИК (од 25./3. 1814.) рађен по аустр. г. а. од 1811.; радио га Јован Хаџић; углавном скраћен превод, самостални делови о наслеђу и задруза.

СРПСКИ ЕТНОГРАФСКИ ЗБОРНИК, издаје — Срп. краљ. акад. у Београду од 1894.; подељен у 4 одељења: 1) насеља и порекло стан. (28 књ.); 2) живот и обичаји нар. (20 књ.); 3) срп. нар. умотворине; (1 књ.); 4) расправе и грађа (1 књ.).

СРПСКИ КЊИЖЕВНИ ГЛАСНИК, часопис, покренуо га 1901. Богдан Поповић с групом одличних књиж. и научних радника; излази 2 пут месечно 1905.-1906. уредница Павле Поповић и Ј. Скер. њ.; 1907.-1914. само Скерлић; био наш најбољи часопис, с одличним прилозима и сарадницима; неговао нарочито књиж. критику; начелношћу, одређеношћу, високом књиж. и крит. спо-

собношћу својих уредника вршио пресудан утицај у нашој књиж., а био од утицаја његов ведри нац. оптимизам, који деловао нарочито на омладину; после рата, 1920., лист обновљен под уредништвом Богдана Поповића и Слободана Јовановића; после њих уредници: Светислав Петровић, Милан Богдановић, Милан Предид.

СРПСКИ КРСТУР, село (3 000 ст.) у Дунав. Бан., на Тиси, крајње место до којег плоче наши пароброди; помиње се у 14. в.; касније опустео, па поново насељен Србима граничарима из Потисја и Поморшја.

СРПСКИ ЛЕКАРСКИ АРХИВ, гласник Срп. лекарског друштва, излази у Београду (осн. 1873.); излазио повремено, сад месечно.

СРПСКИ НАРОДНИ ЖЕНСКИ САВЕЗ, скуп удружења ж. друштава, осн. 1906. са задатком да доведе у склад рад ж. удружења у нашој земљи са ж. савезима у иностранству.

СРПСКИ НАРОДНИ ЦРКВЕНИ САБОРИ, најпре нар. и црк. претставништво прав. Срба у б. карловачкој митрополији; бирали патријарха, замењујући раније држ. с.; поред еп. и архиеп., претставника монашког и парохијског свештенства, чланови с. били и световњаци; у 18. в. служили карловачким архиеп. и митрополитима као важан ослонац за одбрану нар. и црк. повластица од држ. власти; последњи с. отворен 29./5. 1910.

СРПСКИ НАРОДНИ ЦРКВЕНИ ФОНДОВИ, у б. Карловачкој митрополији, осн. прив. иницијативом, од црк. лица и власти, да служе одбрани православања и култ. циљевима срп. народа; из њих се издржавале срп. шк. и помоћу стипендија васпитавали срп. ђаци; тим ф. управљао посебни одбор с митрополитом до 1873., кад прелати посебном одбору срп. црк. сабора; 1912. управна преда-дата патријарху и тројици од владе именованих асистената; од 1920. управља Управни савет срп. патријаршије.

СРПСКИ ПОМОЋНИ ФОНД, створен у Енгл. за време свет. рата, да помаже Србе у њиховим тешким напорима; слао болнице у Србију, помагао срп. избеглице у Солуну и на Крфу и васпитавао наше млађане у Енгл.; радио до 1921.

СРПСКИ ПРЕГЛЕД, књиж. лист, излазио 1895.; уређивао га Љубомир Неђић, негујући критику и водећи начелну дискусију о књиж. питањима; лист имао добре сараднике; публика га није прихватила због конзервативних идеја.

СРПСКИ СВЕТИТЕЉИ, по узору на грч. и прве сл. с., Ђурило и Методија, почела и срп. црк. да уводи светитељски култ за лица, која се истакла својим радом за црк.; општи сл. с. на Б. П. не само ученици Ђурило и Методија, Климент и Наум, него и 1. наши испосници, чија националност није била ужа племенска: Гаврило Лесновски, Јован Рилски, Прохор Пчњански, Јоаким Сарајданорски; 1. чисто с. с. био Владимир Зетски, владар; њега поштују зет. и дебарски Срби и Арбанаси; код свих Срба поштовани с.: Симеон Немања и његов син Сава; од 12. в. срп. црк. прогласила за с. читав низ архиеп. (Арсенија, Јевстатија, Јанићија и др.) и неколико владара: Симона (Ст. Првовенчаног), Теоктиста (краља Драгутина), Милутина, Ст. Дечанског, кнеза Лазара; у 14. в. проглашени за с. патријарси: Јанићије, Јеврем, Спиридон; од 15. в. нема више правих владара с., али има доста свештених лица и мученика за веру; мајка Ангелина и Максим Браковић ушли у с. по овом богоугодном раду у црк.; чисто црк. лица: Стеван Пиперски, Ђорђе Кратовац, Василије Острошки и др.; нешто старији с.: Петар Коришки, Јанићије Девички и Ромил Гаванички; у 16. в. проглашен накнадно за с. последњи цар срп. Урош; у 17.-18. в. има неколико локалних с. мученика; у 19. в. проглашен за с. цетињски Петар I Петровић; последњи с. ког срп. црк. прогласила 1927. деспот Стеван Лазаревић; највећи део тих с. има своје службе и житија; зборница у којима само те службе и житија зову се Србљаци.

СРПСКО-БУГАРСКИ РАТ, објављен 1./11. 1885.; срп. вој. у почетку дошла у околину Софије, опсела Видин, али на — Сливници отступила и потиснута од Бугара изгубила Пирот; рђаво вођство и недовољан број и спрема вој. учинили да Србија изгуби рат; полит. с.-б. р. тежио одржању балк. равнотеже коју Буг. пореметља спајањем с И. Румелијом; у повећању Буг. Србија видела опасност за своје ширење на Ј, тад једино могуће; мир закључен у Букурешту (3./3. 1886.) васпостављањем пред-ратног стања.

СРПСКО ЛЕКАРСКО ДРУШТВО, осн. 22./4. 1872. (гл. оснивач д-р Владан Ђорђевић); стручно д., веома активно; издаје часопис Српски архив за

целокупну мед.; у току рада одржавало заједничке седнице са Срп. ученим друштвом (данашњом Акад. наука); иницијативом О. л. д. одржан 1. конгрес лекара 1904. у заједници с природњацима.

СРПСКО ПЛАНИНСКО ДРУШТВО, туристичко д. осн. 1901. са седиштем у Београду.

СРПСКО ПОДВОРЈЕ у Москви, мали ман. који 1873. поконио рус. Св. синод Београдској митрополији; Срби оправили црк. и посветили је св. Благовештењу; у С. П. спреман подмладак за нашу вишу црк. јерархију.

СРПСКО ПОЉОПРИВРЕДНО ДРУШТВО У БЕОГРАДУ, најстарија пољопр. организација у Србији; осн. 1869. од угледних људи из правр., полит. и научног живота; имало за циљ стручно-пропагандистички рад у народу за подизање пољ. привреде; издавањем листа и поучних списа, оснивањем подружница у том правцу много учинило; касније развило и пословно-посреднички рад за набаву справа, алата, семена и др. пољопр. потреба; с истим циљевима С. п. д. и данас дела у нашем народу.

СРПСКО ПЧЕЛАРСКО ДРУШТВО, осн. 1897. у Београду, ради на ширењу и јачању рационалног пчеларства; издаје лист Пчелар и стручне књ.; приређује изложбе и практичне течајеве из пчеларства, израђује и растура у народу модерне кошнице; има 117 подружница с 3850 чланова.

СРПСКОСЛОВЕНСКИ ЈЕЗИК, редакција, рецензија ст.-сл. ј.; уношење срп. особина, нар. место он — у, место ен — е, м. њ — и, м. шт. — њ, м. ђ — е или и, м. аго — ага и др.; био црк., књиж. и држ. ј. у срп. државама ср. в. и после све до почетка 18. в.; најстарији споменици е.-сл. ј.: глагољски Башчанска плоча, из 1100. год. и ћиријски Мирослављево еванђеље, с краја 12. в.; од почетка 18. в. потиснуто га рускословенски.

СРПСКО СОКОЛСТВО, развило се у Краљ. Србији, Б. и Х. Ц. Гори, Војводини; 1891. осн. у Београду гимнастичко друштво Соко, које носе додаска чешких предњака (Хофман, Свобода, Зајчек), брзо напредовало; 1909. уједињено с Душаном Силним; на организовању с. радило се и ван Срб.: у Босни од 1903., у Војводини 1904. (Фрушкогорска жупа), Ц. Гори 1906., Ј. Србији 1909.; уједињењем свих срп. сокола у 1 савез 1910. знатно појачан рад, особито после слета у Прагу 1912.; савез бројао 1913. 122 друштва с 8 000 чланова, 3 000 нараштаја; заједнички јсл. слет у Љубљани 1913. и 1914. забрањен од аустр. власти; у свет. рату престао рад а против сок. радника повела Аустр. велеиздајничке процесе у Вању Луци и Загребу, где сви осуђени због ширења сок. идеја; 18./6. 1914. у Загребу ударени темељи уједињења јсл. соколства, али рат омео извршење; 1919. уједињено У Савез сокола СХС, и тад престаје с. с. (→ Соко).

СРПСКО ХЕМИСКО ДРУШТВО, научно и стручно удружење хемичара, основано 15./11. 1897. у Београду; оснивачи и активни чланови били претставници хем. науке у Србији; издавало дуго год. записнике са својих седница у којима били штампани радови чланова; 1927. проширило свој делокруг рада на целу земљу и променило име у Х. д. Краљевине Срба, Хрв. и Слов., односно доцније у Х. д. Краљ. Југосл.

СРПСКО-ХРВАТСКА КОАЛИЦИЈА, политички споразум између срп. и хрв. странака, образована 12./12. 1905. после ријечке резолуције хрв. политичара из Хрв., Далм. и Истре (4./4. 1905.), којом одобравају мањ. борбу за остварење потпуне држ. самосталности и траже испуњење свих држ. права за Хрв.; овај програм прихватили срп. политичари с истог подручја у задарској резолуцији (5./10. 1905.); у раду на стварању с.-х. к. учествовали тајно и полит. кругови из Србије; на 1. избору за хрв. сабор (1906.) к. добила релативну већину, а на изборима 1908. од 88 мандата добила 57.

СРПСКОХРВАТСКИ ЈЕЗИК, са словеначким, чини зап. грану јесл. јез., од којих се одвојило у време доласка на Б. П.; гл. црте према др. сл. јез.: он дао у, ен - е, њ - е, и - и, ђ - е, је, и; њ и њ - а, тј - њ, дј - ђ (ј), 2. п. једн. - ога, 1. л. мн. - мо, префикс из место вл. вл. > у, р вокално, л вокално дао у, л на крају дао о, чр > цр, група tort, tolt, дала trat, tlet; група сва претеритна времена, будуће време прави с глаголом хоћу од инфинитива; дели се на 3 дијалекта: кајкавски, чакавски и штокавски; последњи најпрогресивнији; особине сх. ј. прво се јављају у споменицима сх. рецензије, почев од 12. в.

СРЦЕ → шпур.

СРЦЕ 1) средишни орган крвотока, код човека шупља мишић величине песнице, облика обрнуте крушке, у грудном кошу између 2 плућна крила.

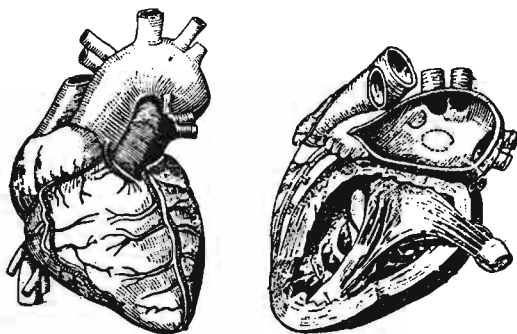

већим делом на л. страни; налази се у срчаној кесји (→ перикард) која садржи малу количину течности, што умањује трење при раду с.; подељено преградом на 2 дела (лево и д. с.); свака 1/2 подељена мембраном и залисцима на горњи мањи део, преткомора (antrum), и доњи већи део, комора (ventriculus); залисци (valvula) спољном ивицом причвршћени, а унутарња им ивица слободна, неравна и окренута у комору и везана тетивним влакнима за нарочите мишиће на задњима коморе, који утичу на отварање и затварање залисака; л. страна има 2 залиска (дволисни з. bicuspidalis); десна 3 (тролисни з., v. tricuspidalis); коморе су у вези с вел. артеријама: л. с аортом, д. с плућном артеријом, а на граници између сваке коморе и аорте 3 полумесечаста залиска (v. semilunaris); преткоморе у вези с венама: л. с плућним, д. с горњом и доњом шупљом вену и с вел. срчаном вену; унутрашњост с. обложена глатком опном (endocardium); с. својим аутономним радом омогућава правилно оптицање крви кроз тело; крв тече: из преткомора (где за време дијастоле преткомора дошла из шупљих вена), у д. комору (делом за време преткоморине дијастоле, делом за време њене систоле), из д. комора (услед систола комора) кроз плућну артерију у плућа; из л. преткоморе (где дошла из плућних вена за време дијастоле преткомора) у л. комору (делом за време дијастоле преткомора, а делом за време њихове систоле), из л. коморе (у току систола комора) у аорту; овако кретање крви омогућено контракцијом с. (→ систола, → дијастола) и правилним радом залисака, који допуштају пролазак крви само у 1 смислу; у патолошким случајевима функција с. може да буде поремећена услед поремећаја у аутономном систему спровођења (→ срчани аутоматизам), услед поремећаја срчаног мишића (миокарда), срчаних залисака птд. (→ срчна револуција, с. тонови, с. ритам, с. пулзација); болести с.: → асистолија, Vitium cordis ендокардитис, миокардитис, неурозис кордис (на сл.: с. споља и у пресеку). 2) 1 од боја фрц. → карата за играње. **Срчани аутоматизам**, независност с. рада од општег животног система; срце нема своје моторне живце, као што их имају мишићи скелета; у самом срцу постају надражаји који се преносе на сва мишићна влакна срца, и изазивају њихову контракцију; патолошки поремећаји с. а., нарочито прекид у систему спровођења с. надражаја, повлачи за собом поремећаје у раду срца (нпр. алоритмију, засебно скупљање преткомора, које је брже од скупљања комора, које је спорије). **С. кап** → напрасна смрт. **С. нервоза** → неурозис кордис. **С. пулзација**, привидан удар с. врха о зид грудног коша, осећа се при пипању грудног коша или се види у пределу 5. међуребарног простора на 5-10 см од грудне кости. **С. револуција**, скупљање и попуштање с. мишића, систола и дијастола; број с. р. различит код разних живот. врста, нпр. код човека око 70, код миша око 700 у минуто. **С. ритам**, наизменично правилно следовање (суksesија) с. скупљања (систола) и с. ширења (дијастола); у патолошким случајевима, с. р. може да буде промењен: успорен (→ брадикардија) или убрзан (→ тахикардија). **С. тонови**, чују се при свакој појединачној с. револуцији, ако се ухо прислони на грудни кош у пределу срца, има их 2; први или систолички (јак, низак, дуг) и други или дијастолички (висок, кратак и јасно ударен); одвојени 1 од другог крајом (1. од 2.) и дужом (2. од 1.) паузом; у патол. случајевима с. т. могу да буду замењени с. шумовима, или се извесни шумови прикључе (пре или после 1. и 2. т.).

СРЦЕ ИСУСОВО, ркат. празник, почео се славити после визија и откривења Маргарите Алакок (у Фриг, † 1690.), настојањем језуитског реда; слави се у петак 8. дан иза → Брашанчева.

СРЦОГУИ (*Gnaphalium margaritaceum*, фам. Compositae), зељаста биљка, преко 1/2 м висока главочника при врху нешто гранатог стабла, дугуљаста одоздо длакава листа, многобројних жутих главица на врху у почетку, а после тамножутих, пореклом из си. Аз. и С. Амер.; расте слободно и гаји се као украсна (имортела).

СРЧАНКА (*Cardium edule*), морска шкољка дебелих капака с уздужним ребрима; престајем стопалом скачу по песковитом дну; месо укусно.

S. S. скр. за: 1) лат. Sancti, ит. Santi, фрц. Saints = свети, свети. 2) Sacra Scriptura = Св. писмо.

СССР, С. С. С. Р., скраћеница за Савез совјетских социјалистичких рпб. (→ Руција, Совјетска Унија).

St., скр. за нем. Sankt, лат. sanctus, фрц. Saint = свети.

S. T., скр. за лат.: sine titulo = без наслова.

СТАВАТ МАТЕР (лат.: стајаше (код крста) мајка Исусова), прк. песме, веома често компоноване (Палестрина, Росини), певају се на Вел. суботу код прав. → етатије или плач мајке божје.

СТАБИЛИЗАЦИЈА, стабилизовање (лат.), учвршћивање. С. валуте, учвршћивање међунар. курса осн. новца 1 државе; законска, кад се понова зак. утврди усколебана вредност новч. јединице у злату или некој девизи (долару, фунти итд.) или фактична, кад се курс дуго одржава на истој висини интервенцијом државе (преко Нар. банке или иначе); не значи дизање курса, већ његово учвршћивање за што дуже периоде времена. С. тачке, уковавање тачке.

Стабилитет, стабилност, постојаност, сталност. С. ваздуха, стање равнотеже в.; постоје 3 стања: индиферентно, кад тмпт. опада 1° на 100 м висине, стабилно, кад опадање мање од 1°, и лабилно, кад опадање веће од 1° на 100 м.

СТАБЛО 1) здрављено тело већих биљака (→ издањак); надземни део с. → дебло које носи крошњу, а подземни део корење. 2) лоза, сви сродници по очевој или мајчиној линији; с. се дели у колена. С. на граници имања, у том случају дрво припада ономе из чије земље изишло с.; ако је с. захватило више суседних имања онда њихови сопственици сувласници дрвета; ако с. изишло из једног имања, не води се рачуна што су његове жиле отишле нити што се гране надиле над др. имањем.

СТАВ 1) говорни израз 1 суда, 2) део муз. композиције, обично у сонати и симфонији, 3) → параграф. 4) у мат. и прир. наукама концизно формулисање законитости и везе између мат. појмова.

СТАВАНГЕР, град (46 000 ст.) и пристаниште у ј. Норвешкој на обали Вокн-Фјорда; катедрала (13. в.); конзервације рибе.

СТАВЕ, место где се спајају 2 веће р. (нпр. с. Саве и Дунава).

СТАВЊА 1) д. притока Босне, дуга 30,4 км; извориште јој на Звијезди, а ушће ји. од Високог (Дрин. Бан.). 2) покр. израз за → регрутовање.

СТАВРОПИГИЈАЛНО ПРАВО (грч.), привилегија по којој патријарх могао црк. или ман. узети под своју власт при оснивању, подигању у њој крст (ставрос); у нас ман. патријаршије у Пећи.

СТАВРОПОЉ, варош (60 000 ст.) у Кавкаској (СССР); ткст. инд.

СТАВРОФОР (грч.: носилац крста), у прав. црк. презвитери одликовани напресним крстом.

СТАГИРИТАНИН, Аристотелов надимак по његовом родном месту Стагири у Македонији.

СТАГНАЦИЈА (лат.), застој, устајалост.

СТАГНЕЛИЈУС Ерик (1783.-1823.), шведски песник и претставник романтичн. шк.; за живота мало публиковао; гл. дела: песничка збирка **Кринови** у Сарону, драмски еп **Мученици** и драма **Баханткиње**.

СТАДИЈУМ (грч.-лат.), ступањ у развоју, стање развика.

СТАДИМЕТРИЈА, део геодезије који се бави одређивањем отстојања на терену за низ тачака од 1 станице, оптичко-геодетским инструментима (→ диоптер, дальномер, тахиметар).

СТАДИОН (грч.) 1) старогрч. мера за дужину, око 200 м. 2) место код античких народа за утакмице у трчању и др. гимнастичке вежбе; основа с. Јако издужена, с 1 уже стране завршена полукружно а с 2 право; на дужим странама и на полукружној била седница за гледаоце, саграђена од камена амфи-

театрално и степенасто; данас спортско борилиште за утакмице и разне вежбе (соколски, олимпијски и др. с.).

СТАДО, крдо, ситна стока у скупу, у прив. праву збирна ствар.

СТАЊОНЕ (ит.), оперска сезона у Ит.; повремено гостовање страних оперских трупa.

СТАЖ (фрц.), одређено време које 1 лице мора провести на практичном раду да би стекло право на извесно звање: нпр. да постане адвокат по зак. од 1929. лице мора поред свршене шк., адв. испита, имати и с. од 5 год. (1 год. код редовног суда, 3 код адвоката, 1 код тужноштва, бележника или у адм. служби); за лекаре зак. од 14/6. 1931. прописано с. од 1 год. у болницама и хиг. заводима (6 мес. на скуративној, 6 на превентивној мед.); по уређивању од 1924., овлашћени инж. или архитект може постати лице, кад поред осталих услова има најмање 3 год. у држ., самоупр., или прив. служби своје струке. **Стажист**, лице које издржава приправништво, приправник.

СТАЗА (грч.), застој или успорена циркулација у венама, најчешће услед слабости срчаног мишића или срчане мане, при зачепљивању вена услед притиска околног тумора споља или запушења вена тромбусом; с. оштећује прво правилну исхрану органа а затим и функцију. С. павиле, при појачаном притиску у можданој дупљи (услед израштаја или неког запаљивог процеса) испуњава се п. оптичког живца у унутрашњост ока у виду печурке; механички, а не запаљив процес; кад дуго траје неизбежно доводи до сушења оптичког живца и слепила; 1 од најважнијих знакова при утврђивању израштаја (тумора) у мозгу.

СТАЈАЊЕ 1) одржавање тела у усправном положају, зависи од контракције мишића врата (иначе глава пада напред); од контракције мишића кичме (ради усправног држања кичменог стуба); од контракције предњих мишића бутине (да би се спречило падање трупа уназад); све ове контракције имају за циљ да даду телу такав положај да вертикала, пролазећи кроз тежиште тела (2. лумбални пршљен), падне у полигон постоља који заклапају стопала. 2) поентирање (фрц.), особина ловачког пса да стане кад у тражењу наинје на дивљач, чиме даје знак ловцу да се спреми; обично при том диже предњу ногу. **Стајни трап**, уређај који се састоји од точкова, осовине и система за амортизацију и служи за кретање авиоплана по земљи.

СТАЈИВ 1) Васа (* 1878.), проф. и књиж.; био активн социјалист; после анексона кризе, као и Скерлић, постао националист; његов лист **Нови Србин**, покренут 1912., био 1 од гл. органа новог и борбеног срп. национализма; због писања тога листа затворен 1914.-1918.; учествовао у раду Нар. већа у Загребу; од 1935. претседник Матице срп.; бавио се књиж.; његови критички огледи нису увек тачни, али занимљиви; дао опсежне монографије о Св. Милетићу и Змају; последње време проучава живот Срба у Војводини 18. и 19. в. 2) **Мита** (1862.-1912.), 1 од првих књижара у Србији, који се школовао у Лајпцигу; своју књижару отворио у Београду 1896. и издао вел. број добрих књ. 3) **Јован Топшков** (1798.-1824.), сликар; скоро све његове слике и копије, од којих кнез Милош имао 7, пропале или им се замело траг; данас се зна само за његово **Полагање Христа у гроб**, које сведочи да млади и рано умрли сликар био даровит ученик барокних мајстора. 4) **Урош д-р** (1880.-1936.), пољопр. писац и политичар; био уредник Села, секретар Савеза земљр. и нар. посл.; важнији радови: **О колубарском говечету**, **Клијање семена при различитим условима влажности и тмпт.**

СТАЈНИЧКО ПОЉЕ, мало карсно поље, зап. од пл. Капеле (Сав. Бан.); кроз њега тече понорница Стајница.

СТАССАТО (ит.) означава се тачкама или цртицама изнад или испод тона гудачких инструмената и изводи се на тај начин што се тонови изводе одвојено 1 од другог.

СТАКЛАРА, нарочито конструисана стаклена зграда за гајење биљака, на 1. месту ових пореклом из топлијих и влажнијих предела.

СТАКЛО, чврста и аморфна провидна смеша минер. материја, добивена хлађењем стопљене масе, која у стопљеном стању мека и еластична, тако да може лако да се лије, извлачи и обрађује; постојано на ваздуху, доста крто, непропустиво за гасове и течности и може да се глача и полира; тхн. с., по правилу смешна силиката богата у силицијум диоксиду, у којој различити метални оксиди (алкалних, земноалкалних и др. метала) делимично везани за силицијум-диоксид, а делимично у њему растворени; обично с. (за боје и прозоре), двогуби



силикат натријума и калијума; хемиско с., тешко топлоиво, смеша калијума и калијума; кристално с., смеша калијума и олова итд. с више или мање др. састојака у облику примесака или материја за бојење. Сировине за израду с.: чисти кварци или кварци песак, кречњак, сода и натријум-сулфат (за обично); поташа и калијум-сулфат (за тешко топлоиво); оловни оксиди (за кристално). Боракс, средства за бојење (разни метални оксиди), средства за бистрење и ст. употребљено с.: спремљена смеша сировина у одређеном односу, према врсти с., топи се у пламеним пећима, које се ложе генератор-гасом у шамотним кадама или лонцима, у житку хомогену масу, која се дубавањем, ливењем или извлачењем формира у различите стаклене објекте: дубање шупљих предмета може да се врши ручно, помоћу стакларске дубаљке, и машински (за израду у серији); дебљи стаклени предмети и равно с. раде се ливењем, а извлачењем само равно прозорско с.; формирану стаклену објекти постепено се хладе — температурају и затим према потреби обрађују (гладују или шлифују); с. израђивали Јон ст. Египћани у доба пирамида; 200 год. пре Хр. почине израда у Ит.; а од 19. в. у Нем.; у доба ренесансе инд. с. била јако развијена у Вен., где се израђивали ум. стаклени предмети; у Југосл. има 6 фабрика, које подмирују домаћу потрошњу у обичном шупљег с. и равном с.; 1934. увезено са стране 894 т у вредности 12,6 мил. д. Муселинско с. прозорско с. с мрежастим шарам на матираној основи или обрнуто; израђује се постављањем шаблона и матирањем помоћу песка или флуорводоничне киселине. Пресовано с., добива се пресовањем стопљене стаклене масе у нарочите гвоздене калупе с дубањем ваздуха ручном или машинском пумпом; употребљава се најчешће при изради у серији обичног шупљег с., различитих боца, кратка грлића. Стакласто тело → око. Стаклена вуна, фијна танка и дугачка еластична с. влакна; служи у лабораторијуму и инд. за различите сврхе (пећење итд.) и као материјал за изолацију топлоте, звука и сл.

СТАКЛОКРИЛЦИ (Sesiidae), породица лептира стакластих крила без крљушти; изгледом потсећају на др. инсекте, оцице (врста *Trochilium ariforme*) или комарце (*Sesia tipuliformis*); гусеница живи у скоро метар дугом ходнику између коре и дрвета тополе. **СТАЛ-ХОЛШТАЈН** Жермена (Mme de Staël, 1766-1817), ћерка фрп. мин. Некера, Швајцарца по пореклу, била у немилости за владе Наполеона I; поред романа (Делфина, Корина), најпознатије њено дело **О Немачкој**, у којем заступа идеје нове романтичке шк. у Нем.

СТАЛАГМИТИ (грч.), врста пећинског накита купастог облика по дну и боковима пећине; постаје испаравањем калијца воде које капљу с тавана кроз → стаклитите или неку прелину, а садрже раствореног калцијум-бикарбоната; има их по свим нашим пећинама. **СТАЛАКТИТИ** (грч.), врста пећинског накита по



еводовима пећина, у облику ледених свећа; постају испаравањем воде обогаћене раствором калцијум-бикарбоната, који се лагано процеђује кроз прели-

не у кречњаку; кроз средину шупљих; могу постати и у доломиту и гипсу. (На сл.: с. и сталагмити Јевољанске Пећине).

СТАЛАЋ, село у Србији (Мор. Бан.), раскрсница нормалне жел. пруге Београд-Нинг и уске Зајечар-С.-Сарајево; рудешине средње. градића.

СТАЛЕЖИ, у ср. в. друштв. групе, везане професионалним и јавно-правним везама; извесни с. имали нарочите привилегије (нпр. племство, свештенство, чиновништво), док сељаци били неповлашћени с.: занатлије имале неких својих права и привилегија, мада у мањој мери но племство и свештенство; нови правни поредак, који настао у Евр. крајем 18. и почетком 19. в., укинуо формирање и привилегије с., те с. данас правно не постоје, мада се тај израз употребљује и сад у смислу друштв. класе (нпр. раднички, средњи с., трг. с.). **С. старе срп. државе**, друштво у нашој ст. држави било подељено на с., која се све више издвајали, и у време Душана били сасвим затворени: из Једног с. човек могао изићи само калуђерењем; виши повлашћени с. били: вел. и мала властела и свештенство (свештеници и калуђери); сви остали били себри, који се дели на отроке (пајински с., везани за земљу, с којом заједно продавани, сматрали као својина господареви), меропце (обрађивали земљу по уговору; нису припадали господару, већ само били везани за земљу и имали своја имања), пастире (у истом положају као меропце, само гајили стоку). → сокаљике, мајсторе и грађане; властела се делила на проијаре (доживотне баштинике) и баштинике (наследне баштинике). **Сталешка скупштина**, у ср. и в. в. држ. сабор у којем суделовали претставници племства, свештенства и 3. сталешка. **С. удружења**, у припадника исте струке, сталеша. у циљу заштите заједничких интереса, нпр. удружења инж., лекарска друштва.

СТАЛНЕ АКЦИЈЕ → интерим акције.

СТАЛНИ АРБИТРАЖНИ СУД, образован одлукама хашких конференција 1899. и 1907.; свака држ. потписница конвенције о решавању међунар. спорова мирним путем од 1907. одређује по 4 лица која се уносе у листу лица спремних да служе као арбитри; државе које изнесу свој спор пред О. а. с. бирају за арбитре правнике унесене у ту листу.

СТАЛНИ ДЕЛЕГАТИ, према одредбама јсл. законодавства претстављају Југосл. у с. међунар. установама које имају дипломатско обележје, нпр. у Друштву народа, у Међунар. дубав. комисији.

СТАЛНИ СУД МЕЂУНАРОДНЕ ПРАВДЕ, са седиштем у Хагу, састављен од 15 независних судија изабраних без обзира на њихову народност, између лица која уживају највише моралне особине и која испуњавају услове за вршење највиших судских звања у држави чији су поданици или признати стручњаци за међунар. право; надлежност суда двојака: 1) чисто судска, тј. доноси пресуде по споровима међунар. правне природе, које му упућују сукобљене државе; 2) саветодавна, даје мишљења о сваком спору или питању које му затраже Савет или Скупштина Друштва народа.

СТАЉИН Јосиф В. (Дугаливић, * 1879.), рус. большевик и револуционар, пореклом Бурђијанац; у вођство большевичке странке 1. пут изабран 1912. и отад стално бран; у большевичкој странци играо знатну улогу; добар организатор и агитатор; у Фебруарској револуцији, до повратка Лењина, држао се меньшевичке линије; после прихватио Лењиново гледиште и постао његовим најприснијим сарадником; после смрти Лењина, заузео положај секретара рус. комунистичке странке и шефа советске диктатуре; написао неколико дела из обл. теорије марксизма и лењинизма, од којих најважнија: Марксизам и нап. питање, Проблеми лењинизма, Пут ка октобру итд.

СТАЉИНАБАД, гл. место (60 000 ст.) Таџикстана (СССР).

СТАЉИНГРАД, раније Царицаи, гл. град (304 000 ст.) у обл. доње Волге (СССР); инд. металургијска, дрвета, рафинерије нафте; тржиште дрвета и рибе.

СТАЉИНО, град (193 000 ст.) у Украјини (СССР), инд. гвожђа; висока руд. шк.; недалеко угљенокоп.

СТАЉИНСК, град (150 000 ст.) у Сибиру (СССР); инд. гвожђа.

СТАМАТОВ Георги (* 1869.), буг. књиж., приповедач реалист са веома оштрим запажањем; слика буг.



интелигенцију и градско друштво и даје понекад љуту сатиру; издао избор приповедака.

СТАМАТОВИЋ Павле (1805.-1864.), свештеник и књижевник; био веома активан политичар и истакао се у покрету 1848.; писао ист. чланке, ориг. и компилативне; био уредник алманаха Српска пчела; написао своје успомене, али им се изгубило траг, јер остале у рукопису. (→ сл.)



СТАМБОЛ → Истанбул. С.-капија, некадашња градска капија у тур. Београду, на почетку данашње Васине ул., између Хипотекарне банке и Нар. поз.; на С.-к. Турци вешали о чингеле на мртв осуђене Србе; име добила по гл. друму, који водио из Беогр. града за Цариград.

СТАМБОЛИСКИ Александар (1878.-1923.), буг. политичар и претседник владе (1919.-1923.), вођ земљр., противник Фердинандове анти-срп. политике; 1915.-1918. у затвору као присталица Антанте; заступао Буг. на конференцији мира; у унутрашњој политици спроводио аграрну реформу и сузбијао комунизам, у спољној био присталица споразума с Југосл., с којом склопио нишки уговор (1921.) за борбу против В. М. Р. О.; после преврата (9./6. 1923.) покушао оружан отпор, али убијен и убијен (→ сл.).



СТАМБУЛОВ Стефан (1855.-1895.), буг. адвокат, политичар и државник; учествовао у устанку у Ст. Загори (1875.), као добровољац у рус.-тур. рату (1877.-1878.); после тог вођ либералне странке и претседник Собранија; у 1. време присталица кнеза Ал. Батенберга; по његову паду помогао, као претседник владе и регент, избор Фердинанда Кобуршког; у унутрашњој политици присталица јаке руке; пао као жртва атентата у Софији.

СТАМЕНКОВИЋ 1) Андрија (1822.-1861.), држ. саветник, био веома слободоуман и поштен; на световној скупштини играо важну улогу. 2) Никола (1858.-1910.), инжењер и проф. унив.; урадио много на канализацији Београда и писао о тхн. питањима.

СТАМИНОДИЈЕ (грч.) → прапник.

СТАН, група просторија у којима живи 1 породица; може бити у засебној → кући или у колективној згради која има више с.; хиг. штити тело од наглих атмосферских промена, топлоте, хладноће, ветра, непогода итд.; према томе обезбеђује станарима повољне услове за одржавање здравља; зграде за с. подижу се на сухом и невагањеном земљишту; вентилација зграда треба да износи 1/3 ширине улице (да би приземље имало светлости); распоред соба управља се према странама света и улици, собе за спавање према И, за дневно боравиште и децу према Ј, трпезарија, остава и купатило према С, кухиња и дужник према С и слободном простору ради ветрења; вентилација треба да износи 3 м; становање у подрумима нездраво због лошег ветрења и влаге, на таванским одељењима и мансардама због неповољне и променљиве темп.; материјал за зидање зграда за с. треба да је сух, лон топлоносна, без склоности ка труљењу, без орг. материја, гњива и маховине; темељ за лежи 1 м изнад подземне воде; под и зидови се штите од подземне воде изолационом слојем (олова, асфалта, бетона или каменних плоча); зидови треба да су порозни; мада унијају спољну влагу (која лако испарава), подесији од непорозних з., који влагу задржавају на унутрашњој страни; спољњу страну з. влаже и хладне водени талози, због тога морају бити лоше топлоте да би лети у с. била хладовина, а зими топло; зидови се боје материјалом који не садржи отрове; под се прави од материјала који не садржи топлоносна, а лако се чисти (даске, паркет, ксилолит итд.); кров штити зграду од воденог талога, лети од сунчаних зракова, а зими од хладноће; кров од дрвета најбоље одговара задатку, али запаљив; к. од црне не регулише топлоту; метални к. најгори; усађивање у зграду могуће кад зидови суви (1% влаге), без влажних мрља, кад при куцању дају јасан а не тун звук; влажни с. штетни по здравље, изазивају поремећаје у испаравању и подешавању топлоте тела, потпомажу одржавање клица, гљивица,

плесни, врења, труљења итд.; потпомажу ширење тбк., скрофулозе и реуматизма; с. може неповољно утицати на здравље, кад препусти станарима; тд се увећава број болести и шири зараза, повећава смртност (нарочито одојчади). **Правни положај с.**, ако се неко не може наћи, судско достављање врши се приближањем на с.; с. неповредан, тј. у с. се не може ући без судског решења; с. мора бити означен у молби за издржавање, ако се жели извршење у с.; с. се изузима од принудне управе на имању дужника, ако у том с. станује дужник и његова ужа породица; у браку с. бира муж, жена дужна становати с мужем заједно; одвојено становање је напуштање супруга, и после извесног времена основ за развод брака.

СТАНАК, у ср. в. у јн. динарским прецелима с-станак претставника 2 оп., села или племена на неутралном тлу, ради расправљања спорова; с. много употребљавали Дубровчани у решавању спорова са стан. суседних обл.; доскора у Ц. Гори и Врдица на с. ретавано и о заједничким потребама суседних племена, миру, савезима и сл.

СТАНАРЕВИЋ Никола (* 1882.), екон. писац; важнија дела: Односи новчаних банака и државе, Извештај Београдске банке у 1911., Извештај о кредитној способности трговаца.

СТАНДАРД (енгл.), утврђена мера, утврђен тип. **С. атмосфера** → атмосфера. **С. живота, животни с.**, начин живљења, просечна мера средстава за издржавање појединца, појединих друштва, слојева или народа. **С. злато**, које у Енгл. служи као основа за израчунавање финоће з. зл. смеша (легура) која у 24 дела укупне тежине има 22 дела чиста з. (22/24); то је з. финоће 22 карата; од ове зл. легуре кује се енгл. зл. ливар-стерлинг. **С. сребро**, које у Енгл. служи као основа за изражавање финоће сребрних легура, сребрна смеша од које се кује енгл. сребрни шилинг; у 240 дела укупне тежине има 222 дела чиста сребра (222/240); финоћа сребра изражава се у пенивејсима (енгл. фунта за тежину дели се у 240 пенивејса); за з. и с. др. финоће каже се за колико карата одн. пенивејса боље или лошије од осп. типа, од стандарда. **С. Oil Co.**, удружење неколиких амер. предузета за производњу и трг. минер. уљима под вођством Рокфелера; раширено по целом свету; најважнији чланови: S. O. C. of New Jersey, New York, Indiana, California, Ohio, Vacuum Oil Co.

СТАНДЕР (герм.), троугла или десечна заставаца.

СТАНЕВ Никола (* 1862.), буг. историчар; написао Преглед буг. историје и неколико монографија.

СТАНИМАКА, варош (17 300 ст.) у Буг., у Родопима, ј. од Пловдива, на жед. прузи Пловдив-С.; свиларство, ружично уље, инд. ткст. и уља, трг. стоком. **СТАНИМИРОВИЋ Владимир** (* 1882.), песник; у лирици топао и непосредан; добар популаризатор слов. и буг. поезије међу Србима; драматизована његова поема **Игњавица**, с описом прелаза преко Арб., није имала много успеха.

СТАНИСЛАВ 1) св. (1030.-1079.), краковски еп., дошао у сукоб с пољ. краљем Болеславом Храбрим, по чијем наређењу убијен; проглашен за пољ. над. светитеља. 2) Лешчински, пољ. краљ. (1701.-1709.), дошао на престо, кад Карло XII збацио с пољ. престола Августа II, а напустио га кад Карло потучен код Полтаве; после Августове смрти опет изабран за краља, али његов долазак спречили Рус. и Аустр. и тим изазвале рат за пољ. наслеђе (1733.-1735.). 3) **Пољатовски Август**, пољ. краљ (1764.-1795.). 4)

дошао на престо по жељи рус. царице Катарине II; покушао да реорганизује Пољ., али изазвао унутр. ратове, које искористиле Рус., Пруска и Аустр. и извршиле 2. и 3. поделу Пољ.; умро у Рус. (→ сл.).

СТАНИСЛАВОВ, варош (60 000 ст.) у Пољ.; ткст. инд.

СТАНИСЛАВСКИ (Алексејев)

Константи (* 1863.), глумцац в оснивач московског Художественог театра; као глумцац своје улоге дубоко проживљавао и крепио их огненом мером.

СТАНИЦА 1) место где се заустављају возови и др. подвозна средства. 2) установе привременог и покретног карактера: с. за спасавање, код избора занимања, у Београду код Хигијенског завода, у Загребу код Трг.-инд. коморе; с. за спасавање, у вел. градовима установе за хитну помоћ у несрећним случајевима; здравствене с., држ. установе за јавну хигијену и лекарске савете. 3) у геодезији: на терену бележив центар на који се центричне инстру-



мент, ради опажања тригонометриских праваца (тригонометријска с.); ради мерења полигоних углова (полигона с.); ради тахиметрија (тахиметријска с.); швелманска с. је повољно изабрано место на терену одакле се нивела.

СТАНИЋ Андра (* 1876.), инж. и политичар; мин. грађевина 1914., саобр. 1921., 1924. и 1928. и мин. без портфеља 1931.; члан гл. одбора радикалне странке.

СТАНИША Пријевић, син Ивана Ц., господара Зете, познат у народу под именом Скендер-бег; сандакбег у Ц. Гори (1514.-1528.).

СТАНИШИЋ Алекса (1877.-1934.), проф. и политичар, 1919. нар. посл. у Привременом нар. претставништву; 1920. мин. за исхрану и обнову земље, а 1932. држ. саветник; 1932. постао бан Зет., затим Вард. Бан.

СТАНИШТЕ (лат.: habitat), скуп свих спољашњих фактора који на извесном месту земљане површине утичу на организме; фактори с. обично се деле на: климатске, едафске, орографске и биотичке.

»**СТАНКОВИЋ**« 1) певачко друштво, осн. 1881. у Београду; диригенти: Пера Димић, Јосиф Маринковић, Владимир Николајевић-Штирки, Сташа Бичичић, Хинко Мартинић, Милоје Милојевић, Стеван Христић, Мирко Полић, Добровољски, Михаило Вукдраговић; изводило: јел., сл. и класичну муз., ораторијуме: *Створене света (Хајди)*, *9. симфонија (Ветховен)*, *Седам речи (Хајди)*, *Лазарево васкрсење (Порези)*, и др. 2) муз. шк. друштво »Ск«, осн. 1911.

СТАНКОВИЋ 1) **Борисав** (1876.-1927.), књижевник, напн најинтензивнији приповедач; чулац, дубок, необично осећајан; мотиве узимао само из свог Враћа; стварао типове који постојали и били познати у целом граду; у своје причање уносио љубав за старо, живо саосећање за интимне кризе и дубоку страст своје сензуалне природе, која била необично »тешка«, али и сва потпуно лирска; написао неколико веома добрих приповедака; његов роман *Нечиста крв* иде међу најјаче ствари у срп. књиж.; дао 2 драме *Ташану* и



и *Коштану*; последња болна песма туге за младошћу, најбоља наша драмска ствар последњег времена, иако у суштини више приповетка него драма; постала веома популарна у широјој публици (→ сл.).

2) **Корнелије** (1831.-1865.), композитор и оснивач нац. правца у срп. муз.; био пијанист извршне тхн.; допавши у додир с Вуком Караџићем и протом Рајевским, посвећив се нар. муз.; у Ср. Карловцима бележио срп. нар. црк. певање, које хармонизује за меш. хор; скупљао нар. мелодије, које обрађивао за хор, клавир и глас; за живота објавио: *Прав. црк. појање у Србског народа*, *Србске нар. песме за певање и клавир*, *Србскиј нар. кадрил и Братимство*, *Поља за клавир*; О. је и 1. буг. композитор: *Кадрил по*



бугарски нар. пјесни (→ сл.). 3) **Раденко** д-р (* 1880.), краљевски намесник; био практичан лекар, затим редован проф. Беогр. унив.; 1932. мин. просвете у влади М. Српкиња, од 1./10. 1934. 2. намесник малолетном краљу Петру II; учествовао у нац. политичком и културном животу, нарочито у раду »Привредника«; једно време заједно с Деметровићем и Куманудијем уређивао часопис *Југословенску њиву*.

4) **Свиниша** (* 1892.), проф. унив. у Београду; научни радови из лимнологије (детално проучавање Охридског Ј.) и биогеографије; гл. дела: *Фауна Охридског Ј.* и *Њено порекло* (на нем.), *Оквир живота (на срп.)*, *Лимнолошке одлике Егејских Језера* (на фр.); за *Свеснање* обрадио зоологију. 5) **Тодор** (1852.-1925.), над. радник; конзул у Приштини и Скопљу; члан либералне, затим нац. странке и нар. посл.; био члан гл. одбора Нар. одбране и претседник Беогр. »Гајрета«; написао: *Путне белешке по Старој Србији и Белешке по Ст. Србији и Македонији*.

СТАНОВНИШТВО, људство настањено на одређеној тер.; дели се на легално с. (које тој тер. правно припада као држављани, завичајници оп.), **Фактично** (које има сталан домицил на тој тер.) и **присутно** с. (које се затече у даном моменту на тој тер.); присутно с. предмет → пописа с.

СТАНОВОЈСКЕ ПЛАНИНЕ, на крајњем И. Аз.; правац пружања С-Ј, не прелазе висину од 2700 м.

СТАНОЈЕВИЋ 1) **Аца** (* 1852.), политичар, нар. посл. и претседник Нар. скупштине 1902. и више пута

после тога; прогоњен и осуђиван због својих полит. убеђења; члан Гл. одбора радикалне странке од њеног постојања 1881., после Пашићеве смрти претседник Гл. одбора и старији шеф странке; у странци уживао увек вел. углед; нуђено му више пута да буде мин., али увек одбијао. 2) **Бранко** д-р (* 1893.), доцент интерне мед. на унив. у Београду; публиковао стручне чланке из обл. бубрежних, срчаних обољења, дијабета и многе др. експер. радове. 3) **Вељко** (* 1892.), сликар, најбоља у композицијама класичне инспирације и акварелима. 4) **Ђорђе** (1858.-1921.), проф. физ. на Вел. шк. и унив. у Београду; написао више радова из физ. и астрофије; гл. дела: *Никола Тесла и његова открића*, *Из науке о светлости*, *Експериментална физика*. 5) **Драгиша** д-р, публицист, књиж. и политичар; у идејама фрп. → интегралног соц. није се слагао у свему са Светозаром Марковићем; одлучан противник романтичарског курса у Уједињеној срп. омладини који заступао Вл. Јовановић; 1. срп. републиканца и непомирљив противњак дин. Обреновића; у делу:



Интереси српства духовито развио идеју о улози Срба у нац. ослобођењу и уједињењу; његов оштар полит. памфлет *Кајмакчани* у своје време најпопуларнији и најрадије читан спис у Србији; испевао *Раваницу*, препевао *Валмичину Раму*, *Ариостова Бијесног Роланда*, *Тасов Ослобођење Јерусалим*, *Дантеову Божанствену комедију* (у вистим терцима), *Аде Негри Судбину*, више песама В. Ига и др. (→ сл.). 6) **Илија**, *чача Илија* (1879.-1932.), популарни комичар беогр. поз. и писац *Фелтона* и нар. комада (*Дорћолска посла*), с Јанком Веселиновићем написао комедију *Потеру*. 7) **Милутић** (* 1865.), трговац, угледан привредник и нар. посл., активно ради у Беогр. трг. комори у чијој је управи. 8) **Станоје** д-р (* 1874.), историчар, проф. унив. у Београду; одличан стручњак за нашу прошлост ср. в. (од досељења на Балкан до пада деспотовине); написао из те обл. више књ. и расправа; гл. дела: *Византија и Срби*, *Биографија Ст. Лазаревића* од *Константина Филозофа*, *Св. Сава* и др.; проучавао подробно срп. дипломатику, написао *Историју срп. народа*; организовао и уредио корисну *Народну енциклопедију српско-хрватско-словеначку*; организовао рад у Ист. друштву у Н. Саду и његов орган *Гласник*; директор *Јел. историског часописа*.



СТАНУШИНА ЦРНА, сорта лозе, као црна веома добра за Ј. Србију, јер се берба може вршити доцније у јесен, кад нема врштина, које сметају правилном превраћању; пре филокоерне заразе преовлађивала у тиквешком винограду (Кавадар, Неготини), Прилепу и Битољу; даје густа и јака црна вина.

СТАНФОРД Чарлс Вилерс (1852.-1924.), енгл. композитор, диригент, проф. унив. у Кембриџу; на његово стварање утијали ирска муз. и Тенисов романтизам; компон.: гудачке квартете, квинтете, симфоније, опере, концерте и др.

СТАНЦА (ит.) 1) стан, соба; отуд Рафаелове с., историје Ватикана у Риму, које украсио Рафаел и његови ученици. 2) у поезији строфа од 8 стихова, нарочито ottava rima.

СТАНЧИЋ Светислав (* 1895.), проф. Муз. акад. у Загребу, одличан пијанист, педагог и композитор, обрађивао мотиве за клавир и дела др. композитора; оргн. композиције: *Скерцо*, *Рапсодија*, *Симфониски прелудијум*.

СТАЊЕ 1) код глагола може бити: радно или актив и трпно или пасив, а у грч. јез. и средње или медијум; наш јез. има стварно само актив, а од пасива само трпни придв., који с облицима глагола бити и јесам може исказивати пасив. 2) у хем.: ступањ агрегације молекула 1 материјалног тела; према ступњу агрегације постоје 3 разна с. матер. елемената: чврсто, течни и гасовити. 3) у политици: узајамни однос полит. снага 1 земље у 1 времену. 4) у псих.: сваки садржај свести. С. нужде: кад ко изврши крив. дело из разлога да оtkлони од себе какву опасност, или од кога другог, неће бити кажњен; како у том случају дело постоји, саученици биће кажњени. 5) **Фактично** (стварно), с. катастар-

ског операта које наступи тек пошто се кроз дво операт (елаборат) спроведу све промене.

СТАЊЕВИЋИ, ман. у Ц. Гора; подигао га митрополит Сава Петровић 1736.

СТАЊОЈ, танки листићи → калаја.

СТАЊУКОВИЋ Константин М. (1844-1903.), рус. књижев., познат највише причама из морнарског живота; у романима дао низ портрета савр. јавних радника; гл. дело: **Приче из морнарског живота**.

СТАЦ, бутим, висок дрвен суд, доле шири, горе ужи; у њему се муги масло из млека.

СТАПЕЛИЈА, вештина, прстићи (Stapelia, фам. Ascloridaceae), сукулентне биљке сличне кактусима, с 4 ребра дуж стабла, слабо развијена љуспасти листа, који се јавља само на младим изданцима; цвет звездаст, обично длакав, крупан, свкастољубичаст или с мрљама, непријатно мирише; пореклом из Ј. Африке.

СТАР (енгл.: звезда), у преносном значењу вел. филмска глумица, чувен спортист итд.

СТАРА ГРАДИШКА, место (2 700 ст.) на Сави, у Новоградском срезу (Савска Бан.), према Бос. Г.; ст. тврђава обновљена 1762., код градских врата гробница мусл. шека Гајбје из 17. в.; казнени завод.

СТАРА ЗАГОРА, град (33 000 ст.) на јн. подножју Српне Горе (Буг.); тржиште за размену пољопр. и сточарских производа, извоз жита и вина.

СТАРА КАЊИЖА, град и среско место (19 000 ст.) на д. обали Тисе (Дун. Бан.); пољопр. место; знатн производња дувана; извор алкално киселе воде од 27,5° С у купатилу, леци реуматизам, ишијас, неуритенију и др.

СТАРА ПАЗОВА, среско место (8 500 ст.) у и. делу Срема (Дун. Бан.); знатн колонија Словака.

СТАРА ПЛАНИНА, пл. венац на јел.-буг. граници, з. део план. Балкана; највиши врх Миџор (2169 м).

СТАРА СРБИЈА, име које се у 17. в. јавља за пределе око Коосва (с Неползаварским Санџаком), Метхију, ј. Поморавље и сев. Повардарије, у којима био најразвијенији живот срп. државе ср. в.

СТАРАЦ, старатељ, који се стара о малолетнику који није под очинском влашћу; с. може отац одредити тестаментом или др. писменом, може бити мати или деда; иначе с. суд одређује у споразуму са еродницима или оп. судом; не могу бити с. лица млађа од 25 год., правно неспособна, лишена грађ. части, под стечајем или која искључена изрично од стране родитеља или била у јавном непријатељству с пузилом или родитељима; по правилу 1 с., и кад има више браће и сестара, али више с. ако имаће многостручно; с. одговоран за штету учињену својим немаром; с. има право на награду сразмерну чистом приходу имања; мати има право на васпитање и издржавање деце, иако постоји с.; с. мора подносити старатељском судији извештај о свом раду; не може без одобрења судије продати непокр. имање, пузпие ни драгоцености ни папире од вредности, ни давати новца у зајам ни пренети на 2. потраживања итд.; с. не може чинити поклоне из имања пузпие; с. се поставља и пунолетнима, кад су душевно болесни, слепи и глухи, слепи и неми, распукуће; с. пре ступања у дужност дужан положи завет да не као добар домаћин несебично управљати пузпипим интересима (заверње штитничко). (Зак. о старатељству од 1872., заменио § 136-181. срп. грађ. зак.). С. ad hoc, кога судија одреди да заступа лице које се већ налази под очинском или старатељском влашћу, за случај ако је спор или треба закључити посао између стараника и његовог родитеља или старатеља; с. а. h. има власт ограничену само на посао за који је одређен. С. имања, лице које старатељски судија постави да се брине о имовинским интересима отсутног лица или зачетка. С. стечајне масе, по срп. стечајном поступку лице које се бринуло о руковању имовине, независно од бранитеља масе који се бринуо о правним интересима; данас исто лице и с. с. м. и бранитељ. **Помоћни с.**, поставља се ако год. приноси пузпие прелазе год. издатке на њу, а нема више с.; с. с. надзирава рад с., прегледа му рачуне, извештава судију о неправилностима, иначе заступник, помоћник и саветодавац гл. с. (Зак. о старатељству и Зак. о убрзању рада чл. 46).

Старатељско писмо, исправа коју издаје старатељски суд постављеном старатељу и које га легитимише као законског заступника стараниковог. С. поверенство, надлежство које могу основати поједине општине као самоуправна тела ради преузимања од судова с. ствари; с. п. преседава срески судија; извештавац је правник са судским квалификацијама; против одлука с. п. има места рекурсу на апелациони суд. С. рачуни, старатељ дужан да једанпут год. поднесе суду рачун о свом управљању; судија испитује рачун сам или преко вештака; по свршеном старатељству старатељ подноси закључни рачун; кад се стараник

ослободи старатељства, судија му предаје на реверс с. р., и кад их он одобри судија издаје разрешницу с.; ако се после тог открију преваре или грешке у рачуну, стараник може поднети спор против старатеља; судија који не прими рачун, може наредити стављање обезбеђења на старатељско имање и одредити новог старатеља који ће водити спор против разрешеног неуредног старатеља чији рачуни нису примљени. С. судија, с. среског суда, одређен да води надзор над радом старалаца у интересу пузпие или др. лица под старатељством; с. с. поставља старалаца, одобрава радње којима се имање пузпие отуђује или правне послове који могу имању нанети штету, а које старалац не сме без њега вршити (Зак. о старатељству од 1872.); он одлучује као појединац; против његових одлука има места рекурсу на апелациони суд и ревизијском рекурсу на Касац. суд. **Старатељство**, потчињеном 1 лицу староцу који се стара за његову личност и имање; под с. малолетни, расипници, душевно болесни, слепи и глухонем.

СТАРНИК, лице под старатељством.

СТАРАЊЕ ЗА ДЕЦУ И МЛАДЕЖ → заштита деце и младежи, организовано Зак. од 28./2. 1922.; на држ. заштиту имају право ратна сирочад, затим сва деца и младеж испод 18. год. без икакве или без доволне родит. или старат. заштите; Мет. соц. политике врши с. з. д. и м. преко обл. и месних заштита д. и м., уз припомоћ бан., оп., устава за д. и м. и хуманих друштава; Мет. ради све закондавне и правне послове, који се односе на васпитању, правну и материјалну бригу о д. и м., врши врх. надзор, даје гл. директиву за рад, потиче прив. иницијативу, оснива установе за одојчад, малену, болешљиву, ненормалну, напуштену децу, сузбија пороке, болести, соц. зла као и узроке дегенерације младежи; органи Мет.: обл. и месне заштите и повереници (првенствено учитељи и свештеници); предвиђене деце станице са експлоатацијама од 5-10 постеља, купатилима, обданишцима, игралиштима, трезовом за сироту децу.

СТАРАЦ, човек у старијим год. живота (→ старење). **Старачка** далековидост → презбиопија.

СТАРАЧА, напуштено корито речно (→ мртваја).

СТАРЕ Јосип (1842-1907.), слов. приповедач и историчар; приповетке: **Винко**, **Први снег**, **Вајда**, **Задруга**, **Стари наслоњач**, **Лисјакова хчи** сликају грађ. живот на реалистичко-романтичан начин; гл. дело: **Обична згодовина**, једина светска нет., на слов. ј.

СТАРЕЊЕ, скуп појава и промена у организму које га воде прир. смрти и услед којих организам постепено слаби у нормалној животној радљивости, брже се замара, постаје мање отпоран према спољашњим утицајима (нарочито према паразитима); видљиве промене услед с. многобројне и запажају се у различитим деловима тела (нагомилавање пигмента у нервним ћелијама, склероза крвних судова, промене у срцу, костима, мишићима, кожи; смањивање раста, спорије растење биљке, гушћа нература листа, шупљине у стаблу; поремећаји и слабење функција асимилације, дисања, крвотока, лучења итд.; промене у душевном животу и др.); како организам претставља систем узајамно зависних делова, промене у 1 делу повлаче промене у др.; најважније изгледа да су промене у разним материјама, услед чега се у ћелијама и ткивима нагомилавају производи који се не могу отстранити, а који ремете нормалну животну радљивост; процес с. може се за извесно време успорити или зауставити, али не сасвим отстранити, јер нераздвојно везан за развиће организма, као затвореног живог система (→ подмлађивање, смрт, бесмртност).

СТАРЕТИНА, план. (1675 м) између Ливањског и Гламочког Поља.

СТАРЕШИНА СУДА, шеф среског суда; није виша власт над судијама у погледу суђења, и он суди као судија појединац, али руководи администрацијом суда, прави годишњи распоред судија и води хијерархиски надзор над њима; за с. с. тражи се 3 год. судиске службе; поставља се краљ. указом.

СТАРЕШИЦА, жена у задрузи којој поверено руковођење кућних послова; све жене у задрузи дужне да раде послове за које их с. одреди; с. има право да задужи задругу у погледу потреба за снабдевање куће; одређује се већином гласова пунолетних и еманципованих задругара.

СТАРИ БАР → Бар Стари.

СТАРИ БЕЧЕЈ, варош (20 500 ст.), среско место и пристаниште на Тиси (Дун. Бан.); помиње се од 1238.; 1419-1441. био у поседу Ђурђа Бранковића; у 1. половини 18. в. као шанац у потиској вој. граници био чисто срп. насеље; по развојачењу границе у њему се населивали Мађари; фабрика вате, платна, четака, ливница бронзе, пивара, млинови; гњв.; артеско сумповито-јодно купатило; леци реуматизам, ишијас, скрофулозу и др.

СТАРИ ВЕК, доба у ист., које почиње појавом 1. писаних споменика и траје до пада Зап. рим. царства (476.).

СТАРИ ВЛАХ, план. обл. између изворишта Рашике и Студенице, на И, и долине Лима и Дрине, на З; на Ј се пружа до Сјенице, на С до Ужаци; захвата и долину Моравице око варошице Ивањице; гл. занимање сточарство; села разбијенија по игде на Б. П.; стан. отресити, окрстни и довитљиви (Ере).

СТАРИ ГРАД, варошица (3080 ст.) у сз. делу острва Хвара, на месту где у ант. доба била грч. колонија Фарос; многе старине и знамените грађевине (међу којима и палата песника П. Хекторовића из 10 в.); климатско место и купалиште.

СТАРИ ЗАВЕТ, део Библије, садржи књ. писане ст.-јевр. јез.: 5 књ. Мојсијевих, Исус Навин, Судје, Рута, 4 књ. Царева, 2 књ. Дневника, Јездра, Немија, Јестира, Псалтир, Приче Саломонове, Проведник, Јов, Песма над песмама, 4 вел. и 12 малих пророка.

СТАРИ КОЛАШИН, Ибарски Колашин, предео у долини и изворишту Ибра, з. од Косовске Митровице, највиши део долине чини засебан предео Ђожаје; стан. прав. Срби; занимање сточарство.

СТАРИ МАЈДАН, варошица (1 000 ст.) између Санског Моста и Љубије (Врб. Бан.); помиње се од 17. в.; у околини железне руде.

СТАРИ МИКАНОВЦИ, село у Срему, удаљено од Винковца 22 км; у рим. доба код М. вероватно било насеље Циртиса, у ср. в. околина С. М. звала се Хорвати (1. помен 1238.); по том месту прозвала се Хорвати власојска породица, чији поједини чланови играли важну улогу у ист. Хрв. и Уг.: Павло Хорват био загреб. биск., а Иван мачвански бан.

СТАРИ СВАТ, 1 од сведока при венчању (у нар. сведок кога доводи женска страна); некад у црк. књ. није ни убележаван; нар. му даје мањи значај од кума; у праву његов положај једнак куму.

СТАРИ СВЕТ: Евр., Аз. и Афр.

СТАРИ СЛАНКАМЕН → Сланкамен.

СТАРИНАРСКА РАДЊА, телалница, трг. употребљених ствари сем → антиквитета и отпадака који служе као сировина; с. р. могу се отварати само у већим местима и само у улицама одређеним за то; постоје нарочити хиг. прописи за обављање с. р.; предмети који се у њима продају морају се претходно дезинфиковати.

СТАРИНЕ, серија издања Јсл. акад., у којима се објављује ст. грађа и прилози претежно с грађом; време налажења није одређено; раније излазили четири, сад у 3-4 год. по 1 св.

СТАРИЦА, жена у старијим год. (→ старење).

СТАРМАЛИ, сатирички лист, излазио у Н. Саду, уредник (1878.-1890.) Змај Јован Јовановић; био веома популаран.

СТАРОАЗИСКА РАСА → старосибирска раса.

СТАРОВЛАСИ, стан. обл. → Ст. Влаха, сви Срби; већина прав., мањи део мусл.; гл. занимање сточарство, некад и кириџијање; веома свеж део Јж. Сл., много се множе и иселњавају; живе у карактеристичним селима разбијеног типа и кућама брвнарама (старовлашки тип села, одн. кућа); у новишњим суквени делови црно бојадисани (пеленгири или шалвари, памадан и сл.), око капе обавијају вел. првени шал (→ Ере).

СТАРОВЈЕРЦИ → расколници.

СТАРОИНДИСКИ ЈЕЗИЦИ → индиски језици.

СТАРОКАТОЛИЦИ, нова кат. црк., која не прима ново учење рим. црк. о непорочном зачећу, непогрешивости пале (1870.) и др.; ст.-кат. црк. организовали нем. проф. Делијангер, Хубер, Јанген и спојила се → утрехтском црк. (Низоземска); постоји у Шп., Јт., Аустр., Швајц., а од 1918. у Хрв. (еп. Калођера); напн с. одвојили се од утрехтске уније као хрв. ст.-кат. нар. црк.; одбацују превласт Рима, → целибат свештества, → индулгенције и претерано поштовање светитеља; службу врше на нар. јез. и причешћују се у 2 вида; одржавају везу (у причешћу) е англиканском црк.

СТАРОЛУТЕРАНИ, одвојили се 1841. од држ. евангеличке црк. у Пруској и осн. своју црк.; седиште у Бреслави.

СТАРО НАГОРИЧИНО, ман. св. Ђорђа код истоименог села и. од Куманова (Вард. Бан.), задужбина краља Милутина, сазидана 1313.; претставља 1. од најзнатнијих споменика ст. срп. архт.; сазидана у облику тробродне базилике с уписаним крстом; има и дивне фреске у вел. размерама: св. Ђорђе, Страдање Христово, св. Прохор Пчињски (који неко време провео ту у једној пећини), св. Јоаким Осогов-



ски, св. Гаврило Јесновски, и др. које радио сликар Михаило.

СТАРОПЕРСКИ ЈЕЗИК, западноиранијски дијалект којим писани натписи ст. перс. краљева из династије Ахеменида и којим се говорило на Њихову двору; ти натписи писани клинастим писмом (36 слова и 4 идеограма), потичу из доба од 521.-338. пре Хр.; највише има Даријевих натписа; из с. ј. развио се → пехлеви.

СТАРОСИБИРСКИ НАРОДИ, Палеоазијати, Палеоазијци, сибирски ст. народ; гл. претставници: Чукчи, Аини, Јукагири, Чуванци, Гиљаци, Корејци, Ителми. С. раса, старозавска, аинска, заступљена данас код Аина и неких мањих племена у и. Сибиру, некад распрострањена по целом Јап., има низак раст (просечно 1567 мм), долхокефалну лубању, беличасту или отвореномрку кожу, мекану косу, бујну браду; тело веома космато, лице и телесне пропорције као у Европљана.

СТАРОСЛОВЕНСКА АКАДЕМИЈА, осн. 1902. у граду Крку да помаже учење с. литургијског јез., правилно певање у с. црк., штампање с. литургијских књ. и чување глаголдских споменика; управа се састоји од 7 чланова.

СТАРОСЛОВЕНСКИ ЈЕЗИК, с буг. чини и. грани јжсл. јез.; говорио се у Македонији, око Солуна, познат само као црк. ј. на који сл. апостоли, Ђирило и Методије, превели црк. књ. у 2. половини 9. в.; најстарији сл. књиж. ј., показује веома ст. особине, који помажу проучавање сл. ј.; гл. одлике: назали он, ен. полугласници љ, љ', љ'; љ; љ'; љ' > шт, дј > жд, вокално р и л, двојина, наставак мъ у 1. лицу мн., чува добро времена, има супин; од 11. в. јављају се редакције: сх., рус. и буг.

СТАРОСТ → старење.

СТАРОСТА, у Пољ. и Литви угледнији племић, који од краља добијао какав град с околином на управу, под условом да даје 1/4 свог прихода на издржавање вој.

СТАРОТУРЦИ, полит. странка у Тур. у 19. в.; противници реформама.

СТАРОХРИШЋАНСКА УМЕТНОСТ, обухвата зап. хришћ. ум. до појаве романске periode; почела пронашћу ром. царства; сликарство се састоји из алегоријско-символистичних слика у катакомбама; Христ претстављен као добри пастир, голобрад; распеће се јавило тек у 5. в.; симболи су голуб, маслинова гранчица и др.; обрађују се приче из Ст. и Новог завета; вајарство махом рељефи (на саркофазима); цветало у 5. в., али убрзо почело да опада; архитектура поникла на И у 1. вековима хришћ.; њена концепција и идеал сасвим различити од класичних грч.-рим.; гл. центри њеног првобитног развоја Месопотамија и Јерменска, у којима се с. а. развила у традицијама партске и сасанидске Перс.; Месопотамија створила базиликалан (издужен) тип грађевина са својовима, без кубета, а Јерменска централни модел с кубетом подупртим околу обично полукуполама, конхама; ови облици после раширени по целом хришћ., прилагођени локалним приликама; Језинички крајеви М. Аз. и Сирије унели утицај грч.-рим. у ову с. а.; тако створена у Паризграду (и провинцијама под његовим утицајем) тзв. виз. а. која само 1 облик с. а.

СТАРОШТОКАВСКИ → штокавски дијалект.

СТАРС ЕНД СТРАЈПС (енгл. stars and stripes = звезде и пруге), застава САД.

СТАРТ (енгл.), полазна тачка при тркама; место на аеродрому на којем се налази дежурни аеродрома који даје знаке за полет и кретање аероплана. **Стартер**, судија који даје знак за стартовање. **Стартовати**, кренути се с полазне тркачке тачке; код авиона → полет. **Старт-стоп**, телеграфски апарат, за жычне и бечичне везе искоршћује петозначну телегр. азбуку; има облик и клавијатуру као писаћа машина; у саобр. од 1928. има брзину до 390 слова у 1'.

СТАРЧЕВИЋ 1) Анте (1823.-1896.), политичар; у политику активно ушао 1861. кад изабран за посл. у Хрв. сабор; после биран више пута; створио странку права; његова девиза била: *ниги Бечу, ниги Пешти*; био противник оснивања Јед. акад., доказивао да Срби не постоје и народ у Србији сматрао за Хрв., проповедао интегрално југословенство под хрв. именом; противно се слављењу тристагод. смрти Николе Зринског Сигетског, што је погинуо бранећи непријатеља своје домовине; неколико месеци пред смрт истујно из клуба своје странке и осн. чисту странку права; оавио се и књиж. радом: писао песме, драме, ист. и флз. чланке, фелтоне и граматичке списе; његови радови ове врсте остали у рукопису (→ сл.). 2) Давид (1840.-1908.), синаovac → 1), политичар; 1881. изабран 1. пут за посл. у Хрв. сабор као члан странке права; био вел. агитатор; за време бана Куена проглашен осуђен на 2 год. тамнице). 3) Шиме (1784.-1859.), хрв. књиж. из времена Наполеоновог Илирије; сарадник Зоре далматинске; покушао да реши питање јединственог књиж. ј. и правописа; написао: *Нова ричословница илirско-францеска*. *Нова ричословница илirска*.



СТАРЧЕВО 1) место код Панчева где нађена бојена преист. керамика. 2) развалине ман. из 14. в. на истоименом отстрвцу у з. делу Скадарског Ј. (Зет. Ван.); у њему 1340. био сахрањен познати штампар Божидар Вуковић.

СТАС, ст. назив за боље имање властелина или селска и за целину имања, било оно независно или потчињено властелину.

СТАТВА, усправни наставак конструкције кобилице на броду; *прамчана с.*, предња греда која сече воду; *крмена с.*, греда којом се брод завршава и на којој кормило.

СТАТЕР (грч.), теразине. затим мера тежине, напоскон сами новци; златни с. Филипови, Даријеви, Крзови теже нешто изнад 8 г; с. сребра исправа око 16 г.

СТАТИВ, *статива* (лат.) 1) погари на које се стављају разни предмети (слике, фотогр. апарати и др.). 2) усправна гредица, део разбоја, гимнастичке справе. 3) пречке од гола у фудболу. **Стативни** наглавци, направе најразличитијих облика, које омогућавају брзо и лако наменштање апарата у водоравном положају на статив и дозвољавају му окретање горе, доле и под разним угловима (нпр. при снимању на патосу, плафону итд.).

СТАТИЈЕ, у прав. црк. не сме које опјесују плач мајке Христове под крстом; певају се на јутрењи Вел. суботе; компоновао Мокранац; код крат. *Stabat Mater*.

СТАТИКА (грч.) → механика. **Статички органи**, *статистици* (грч.), код многих животиња (медуза, мекушца, ракова), свих кичмењака заједно с човеком, чулни органи за примање најдражја земљане тежине који омогућају организму равнотежне положаје и покрете; облика јамце или мекура, унутр. обложена чулним ћелијама с 1 или више слободне покретљивих чврстих зрнаца. *статолита*; код кичмењака и човека, с. органи претстављени деловима унутрашњег уха (утрикулус и саккулус с полу-кружним каналима).

СТАТИНИЋ Јакоб (Statio назван *Schiavone*, 15. в.), арх. и вајар из Троицира, радио у Фиренци и на двору краља Матије Корвина.

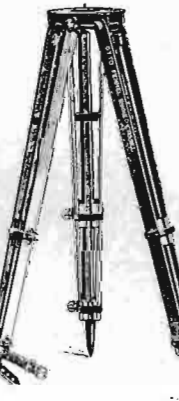

СТАТИСТ (лат.), глумач који игра без речи, претставља неме улоге; слугу, војника, човека из нар. **СТАТИСТИКА** (лат.), проучавање прир. и друштв. појава на осн. бројних података, добивених систематским посматрањем у маси; треба да буде исцрпно и потпуно до крајњих могућности; иначе посматрање се служи типичним подацима, који се могу генерализовати за већу обл. посматрања. **Практична с.**, прибира и сређује материјал бројног проучавања неке научне обл. (нпр. из привр. живота, мед. криминологије итд.) и приказује резултате посматрања било у 1 временском пресеку или статички (нпр. број стан. 1 држ. одређеног дана, и класификацију стан. по год. живота) или у тенденцијама кретања или динамички (нпр. кретање стан. током 1 год.: број новорођених, умрлих, досељених и иселихних; кретање улога на штедњу код новч. завода током 1 периода; ширење или опадање неке епидемије, криминалитета малолетника итд.; прибрање и сређене податке п. с. приказује у облику статистичких таблица (бројевима) или графички (линијама, геом. површинама, сликањем предмета, људи, гомила новца, цакова и дењкова робе), да би се очигледније претставно релативни однос појединих бројно утврђених количина. **Теориска с.**, *општа теорија с.*, разрађује научне податке добивене у стат. таблицама и труди се да изнађе методе којима ће се дубље понирати у значење података; тако се нпр. дошло до зак. о вел. броју гј. до запажања: што год је већа обл. и дужи време бројања и посматрања неке појаве, утолико се више губе утицаји локалних и индивидуалних (променљивих, случајних) узрока и отуђања; на основи тог зак. долази се до прорачуна вероватноће (учестаности неке појаве у будућности многих др. запажања); на стат. подацима заснивају држ. многе гране своје екон., здравствене и соц. политике и организују нарочита своја одељења за држ. с. готово при свима мет.; слич. по поступају и самоуправна тела (бан., оп. итд.). **Статистички међунар. институт**, у Хагу, осн. 1885., има 225 чланова бираних међу најистакнутијим статистичарима култ. народа. С. метод. бројно обухватање колективних појава нарочито у друштв.; сличан → индуктивном м.: наука о нему с. методологија. С. правилности, констатације да друштв. појаве следеју по 1 утврђеном реду који се на 1. мах не може запазити; има разних врста с. п.: → константност, → периодичност итд. С. *серије*, с. *редови*, низови једнородних бројева из којих се закључују тенденције развоја; с. *правилности* итд. С. *установе*, које обављају редовну с. делатност; прибирају, обрађују и публикују с. податке; највећим делом држ., а могу бити и градске (с. бир.) и установе привр. корпорација.

СТАТКОВСКИ Роман (1860.-1915.), пол. композитор, проф. конзерваторијума у Варшави; компон.: 3 гудачка квартета и опере у којима има снажне драматике.

СТАТОБЛАСТ (грч.), клица која код животиња служи вегетативном размножавању; састоји се из групе ембрионалних ћелија опкољених заједничком чврстом опном.

СТАТОР (лат.), непомични део 1 обртне ел. машине.

СТАТОСКОП (грч.) 1) инструмент за бележење наглих промена ваздушног притиска при временским непогодама; нарочита врста с. служи за показивање успоних и испоних кретања аеростата. 2) веома осетљив висиномер који означава разлике у висини у м; употребљава се на аеропланима при вршењу хориз. летова за одређивање тачних брзина.

СТАТОЦИСТ → статички органи.

СТАТУА (лат.), кпл. човечја фигура коју вајар изради у целини и оделито.

СТАТУИРАТИ (лат.), утврдити, установити, одредити.

СТАТУРА (лат.), раст. етас. **STATUS** (лат.), стање, правни положај 1 лица; обухвата правну способност, пословну способност грађ. стање. *S. quo ante* (правилно: *statu q. a.*), пређашње стање, првобитно стање. *S. nascendi*, доба или стање рађања, растења, настајања.

СТАТУТ (лат.), скуп осн. правила; с. 1 удружења или друштва осн. правилник обавезан за управу удружења и који може мењати само друштв. окупштина. **Дворски с.**, породични правилник за краљевску породицу који прописује краљ, као старешина породице. С. сталног међунар. суда, осн. правилник суда, на пр. → Дунавски с. уредба о међунар. режиму на Дунаву. **Статути**, у ср. в. означавали законе 1 државе који се примењују у случају територијалног сукоба закона; с. су

лични или персонални, реални или стварни и мешовити; у погледу способности правне и статусних права, увек се примењивао лични с. тј. закон државе којој припада лице у питању; код Англосаксонаца је лични с. закон домицила лица; као реални или стварни с. сматрају се закони који важе у једном месту и који се примењују у погледу правне судбине ствари, која ту лежи; то је неоспорно за непокретности; на покретности често се примењује лични с.; мешовити с. примењује се на форму правних аката; ту се примењује закон места где посао склопљен.

СТАУРОЛИТ (грч.), хидратисани феро-алуминијум-силикат, кристалнише у призмама груписаним у облику крета.

СТАФ Леополд (* 1878.), пољ. песник код кога превлађује мисаона страна; највише утицао на развој данашње пољ. поезије.

СТАФА, острво из групе Хебридских О. (Енгл.) с познатим левинама (најчученија Фингалова).

СТАФАЖА (Фрц.), различити објекти и жива бића, који се намерно додају слици, да би била што правније компонована и лепше изгледала.

СТАФИЛОКОК (грч.), округла бактерија, изазивач разних гнојења (чирева, бубуљица); 3 врсте: aureus, citreus, albus. (→ сл.)

СТАФИЛОМ (грч.), испунчења на рођачици или бољачици, последица растезања очних опни после патол. процеса (локално запаљење, чир).

СТАФОРД (Stafford) 1) Вилијам (1614.-1680.), енгл. државник, веран присталица Чарлса I; ухапшен и погубљен под сумњом да спрема заверу у корист папе.

2) Едуард (1478.-1521.), играо видну улогу у полит. животу Енгл. за владе Хенрија VIII; касније изгаво заист краља, који га оптужио да жели да му отме престо и погубио.

СТАХЕ Гвидо (1833.-1921.), аустр. геолог; важнија дела: Грађа планина у Далм., Геол. прегледна карта а.-у. приморја, Либурнијски ступањ и његови гранични хоризонти.

СТАХУЉАК Милан (* 1878.), композитор гамбурашких дела.

СТАЦИЈЕ 1) Публије Папиније (40.-96.), рим. песник; написао 2 епа: Тебаиду (борба Егеока и Полиника око Тебе) и Ахилеиду и много пригодних песама (тужбалица, сватоваца и др.) које назвао Силве. 2) Цецилије, рим. комедиограф из 2. в. пре Хр.; доведен као роб из Галије, прерадио око 40 грч. комедија, од којих сачувани само неки одломци.

СТАЦИОНАЖА, у геодезији: а) на терену: побијање и нумерисање кола по траси пута, железнице, насипа, канала итд. на извесном међусобном отстојању, које се одређује мерењем; б) у канцеларији: исписивање отстојања од почетне тачке на ситуационом плану и подужном профилу неке трасе (→ траса, подужни профил).

СТАЦИОНАРАН (плат.), који остаје на месту, стага, непроменљив. С. пиклон, последња фаза живота путујућег ц. умереног појаса, ц. без фронта, који остаје у месту до ишчезућа; код њега слаби временски поремећаји: приближно исто време влада по неколико дана.

СТАЦИЦ Станислав (1755.-1826.), пољ. писац полит. расправа; филозоф и мислилац, заштитник науке.

СТВАР, у праву: оно што може бити предмет правног посла; с. су: 1) бестелесне, чулно неприметне, нпр. права, и телесне, које су чулно приметне, н. пр. стока, сто итд.); 2) будуће (неизвесне) које не постоје али се очекују, нпр. необрани плодови, и садање (извесне), које већ постоје; 3) главне и спорне које деле судбину главних; земљиште је главна с., док зграда споредна с.; 4) делјиве и недељиве; 5) замениве и незамењиве; 6) потрошне, које употребом губе своју битност, и непотрошне; 7) проценљиве, чија се вредност може изразити у новцу, и непроценљиве; 8) нечије, које су нечија својина; сначије, које свако може употребавати, и ничије, које ником не припадају (res nullius); 9) покретне, које премештањем на друго место не губе свој облик, и непокретне, које не могу мењати место, нпр. земљиште; 10) прсте, које се садрже из 1 једине с., и збирне, код којих се више појединачних с. узима као целина. Ничија с. (лат.: res nullius) која ником не припада; н. с. свако сме заузети и присвојити (нпр. дивљац и рибе у слободним водама). Напуштена с., која остављена од стране сопственика; свако је може слободно присвојити. Незаменива с., која се не одређује по роду и броју

већ индивидуално; ако таква с. случајно пропадне, раскида се уговор; ако пропадне кривцом дужника, он је дужан да плати накнаду штете. **Непотрошна с.**, која употребом не губи своје особине па јој се стога не смањује вредност; н. с. могу се дати само на послугу; ако су н. с. мираз, муж их не може отуђити, већ само уживати; то исто важи за уживаоца. **Непроценљива с.**, која нема прометну вредност, нпр. породичне фотографије; у случају да те с. буду предмет каквог неправда, судија ће досуђити накнаду према њиховом значају за њиховог титулара; у погледу судске надлежности, зак. узима да су за такве с. надлежни судови, који су надлежни за с. од највеће могуће вредности. **Потрошна с.**, која губи своју суштину употребом, без обзира да ли се тропи (храна, дрво за огрев) или прелази у туђу својину (новац); с. које употребом само губе у вредности (одело) нису п. с.; ако постоји ужитак на п. с. (мираз), уживалац их може трошити, али обавезан да их накнади по престанку ужитка. **Свачђа с.**, која припада свима а из чије употребе нико никог не може одбити; нпр. слободна добра, јавна добра за јавну употребу, као пловне реке, друмови итд. **Побољшање с.**, ако лице које држи туђу с., побољша њено стање, има права на накнаду нужних и корисних трошкова за то; непотребни трошкови, којима с. само улешана, не морају се накнадити, ако нису повећали вредност с.; ако су то украси који се могу одвојити, држалац их може одвојити од с. и задржати. **Спасена с.**, из пожара, бродолома итд., не припада спасаоцу; он добија само награду за труд која не може бити већа него што је вредност с. с.

СТВАРНА ВОЉА, воља код правних послова, која постојала код изјавноца у моменту изјаве, а не која изјављена; различна између с. в. и њене изјаве може настати услед свесног или несвесног несллагања; код свесног несллагања разлика услед менталне резервације, принуде или симулације; несвесно несллагање настаје услед забуде или преваре; суд прима изјављену вољу; ако се она не слаже са с. в., заинтересована страна има да то докаже.

СТВАРНО ПРАВО, део грађ. п. који садржи одредбе о појединим с. п.: својине, службеностима, заложним п.; поједина се п. одликују тим што им непосредни предмет индивидуално одређена ствар и што важе према сваком 3. лицу.

СТЕАРИН (хем.), естар стеаринске киселине и глицерина; тако се назива и меша стеаринске и палмитинске киселине; налази се у мастима, служи за фабр. свеча и разних масти.

СТЕАТИТ (грч.) → маснук.

СТЕАТОПИГИЈА (грч.), нагомиланавања сала на задњем делу тела (седњачи); долази од хипертрофије масног ткива под кожом, а нарочито се јавља код ж. пола; има је код свих раса па Земљи, нарочито код Бушмана и Хотентота.

СТЕПАИ 1) св., 1. хришћ. мученик, каменован у Јерусалиму. 2) име 9 папа у ср. в., најзнатнији С. II, папа (752.-757.), крунисао фрц. краља Пипина Малог, који му дао на управу Равенски егзархат и тим ударио темељ папској световној моћи.

СТЕВАН. Мађарска: 1) С. I свети краљ (905.-1038.), син Гејзе I, угушио побуну присталица многобожачке вере, осн. архиеп. у Острогону у крунисао се 1000. краљ. круном (апостолски краљ). 2) С. II (1116.-1131.), краљ, 1. син Коломанов. 3) С. III, краљ (1162.-1172.), син Гејзе II. 4) С. IV краљ (1163.-1165.), 3. син Беле Сленог. 5) С. V, краљ (1270.-1272.), син Ладислава III. Румунија: С. Велики, војвода (1457.-1504.), највећи рум. владар ср. в.; успешно ратовао с Тур., Мађ. и Пољ.; заведе ред у држави и помагао књиж. и уметнике.

СТЕВАН Бранковић († 1477.), срп. деспот (1458.), син деспота Ђурђа, ослепио га Тур. (1441.).

СТЕВАН (Стјепан) Вукчић Косача, херцег (1435.-1466.), синовац и наследник Сандаља Хранића; ослањао се у борби с унутарњим и спољним непријатељима на Тур., али и сам био потучен од тур. војске коју довео његов син Владислав; у 1. сукобу са сином морао да му уступи 1/4 државе, а у 2. изгубио скоро све своје земље.

СТЕВАН Дечански (Урош III), срп. краљ (1321.-1331.), син краља Милутина, из његовог 3. брака с Ајаном, ћерком буг. цара Ђорђа Тертерија; кад тај брак, због Милутинове жењидбе грч. принцемом Симоном, поништен, С. сматран као незаконити син; имао веома тежак живот; у младости провео неколико год. као талац на двору татарског хана Ногаја; после, као намесник у Зети, дошао у сукоб с оцем и био за казну ослепљен, али ипак чувао вид; сем тог отац га интернирао заједно с породицом у Цариград; враћен у Србију, на молбу свештен-

ства (1320.), борно се после Милутинове смрти скоро 3 год. за престо и на крају успео да потисне оба сународника, брата Константина и рођака Владислава; за његове владе Србија постигла 2 успеха: 1329. сузбила Босанце, који хтели да прошире своју власт преко Лима, и 1330. на Велбужду, где победила буг. цара Михаила и осигурала себи, за цео ср. в., посед вардарске долине;

за његове владе у Буг. био преуздан срп. утицај; али С. није дуго уживао плодове своје победе; због вољит. и породичних разлога (ожењено се 2. пут Гркињом Маријом Палеологом и помишљао да остави престо сину из тог брака), дошао у сукоб са синам Душаном, чије га присталице затвориле у град Звечан, где завршио живот по свој прилици насилном смрћу (11./11. 1331.); срп. црк. прогласила га за светитеља (→ сл.).



СТЕВАН Котроман, бос. бан. из 13. в. и почетком 14. в.; син бана Пријезде ожењено се Јелисаветом ћерком краља Драгутина (1284.); владао ср. Босном, из које га потиснула породица Шубића (почетком 14. в.).

СТЕВАН II Котроманић, бос. бан (1310.-1353.), син С. Котромана, таст мађ. краља Лајоша Вел., за кога удао кћер Јелисавету; 1 од највећих бос. владара, противник Младена Шубића који му збацио оца с престола; знатно допринео Младенову паду, после чега сам преузео власт у Босни; проширио Босну на рачун Хрв., затим искористио грађ. рат у Срб. после смрти краља Милутина, и отео Хум, а добио Усору и Соли; због Хума ратовао са Дечанским (1329.) и Душаном (1330.); извео Босну на море и дао јој за границу р.: Цетину, Саву и Дрину; за његове владе у Босни ухватно корена католицизам и учврстили се фрањевци; до краја живота остао мађ. вазал.

СТЕВАН Лазаревић, срп. кнез и деспот (1389.-1427.)

после погибје свог оца, кн. Лазара, остао малолетан и примио потпуно владу око 1394.; према обавези коју му мајка, кнегиња Миллица, примила према Турцима, био њихов вазал; као такав пратио султана Бајазита и Турке у свим важнијим ратовима; у бици код Никопоља (1396.) решио са својом коњицом борбу у тур. корист; учествовао у страшовитој бици код Ангора (1402.) и после тур. пораза изменио своју политику; на повратку, у Цариграду ступио у везе с виз. двором и добио од цара Јована деспотску титулу отуд се и ожењено царевом



свастиком, после пришао Мађарима, признао врх. власт мађ. краља, и зато добио као лични дар Мачву с Београдом, носе и богату обл. Сребренице; за учвршћивање своје власти искористио грађ. рат у Тур., изазван борбом Бајазитових синова око престола; у унутар. политици имао много противника, међу њима и моћну породицу свог зета Вука Бранковића; али успео све противнике да савлада или склопи на измирење; 1421. умро господар Зете, његов зет Валаша III, који немајући деце, своју земљу оставио у наслеђе С.; тако С. имао држ. већу и богатију од свог оца; С. био човек шире културе; сам се бавио књиж. и обилато помагао књиж. рад људи свог времена; никад наша књиж. није имала више писала него у његово доба; у његовој држави нашли склоности и образовани емигранти из Буг.; његова задужбина ман. Манасија; у њој била књиж. школа, која вршила реформу тадањег правносна и ревизију пренудилачке књиж.; за његове владе подигнуто неколико нових ман. у Србији; нарочито био изграђен Београд, н. деспотова престоница; С. 1426., с пристанком мађ. краља, одредио за свог наследника сестрића Ђурђа Бранковића; брзо потом (19./7. 1427.) нагло умро, у

лову, на Глави код Младеновца; срп. црк. 1927. прогласила С. за светитеља.

СТЕВАН Немања → Немања.

СТЕВАН Остојић, бос. краљ (1419.-1421.).

СТЕВАН Првовењчанин, срп. вел. жупан и краљ (1195.-1227.), 2. син С. Немање; 1191. ожењено се Јевдокијом, ћерком додњег грч. цара Алексеја Анђела; као зет царске куће, по Немањиној абдикацији, добио престо у Рашкој, место старијег брата Вукана; Вукан помоћу Мађара, који 1198. освојили Хум, напао на С. по очевој смрти и збацио га с престола; С. ускоро повратио престо искористивши борбе Буг. с Мађ. у Поморављу; после пада



Виз. и стварања Латинског царства у Цариграду, С. се оријентисао према 3.: још раније отерао своју 1. жену и ожењено се по 2. пут унуком млет. дужда Х. Дандола; преко Млетачка и непосредно дошао у везе с папском куријом и добио од ње 1217. краљ. круну, којом се крунисао исте год.; добио назив П. јер међу прав. Немањинима 1. постигао тај успех: добијање круне из Рима довело га у сукоб с братом Савом; у том сукобу С. попустио и пристао да Сава (1219.) изведе нову организацију срп. црк. са самосталним архиеп. на челу; сам подигао лепо ман. Жичу као седиште архиеп.; није немогуће да се ту по 2. пут крунисао од самог Сава; у полит. погледу С. србско избегао неколико криза, иако се против њега спремали Бугари и епирски Грци, Латини и Мађари; није постигао знатнијих тер. успеха, али ускојио Србију и подигао јој углед; бавио се и књиж.; написао опширно и лепо израђено житије свог оца Симеона (Немање).

СТЕВАН I Томаш, бос. краљ (1444.-1461.), зет Ст. Вукчића; ослањао се углавном на Мађ. и гонити богомиле, надајући се да ће му папа помоћи против Тур.; ожењено сина Стевана Једеном, ћерком срп. деспота Лазара у жељи да осигура спајање Босне и Србије у 1 државу.

СТЕВАН II Томашевић, срп. деспот (1459.) и последњи бос. краљ (1461.-1463.), син С. Томаша; изгубио деспотовину неколико месеци после своје женидбе с ћерком деспота Лазара; занађен због тог с мађ. краљем Матијом, сав се предао папској курији, од које добио моралну потпору и круну; по измирењу с Матијом, ступио у борбу с Турцима који га потукли и погубили (→ сл.).

СТЕВАН Црнојевић → Црнојевић.

СТЕВАНОВИЋ 1) Андр. (1859.-1929.), архитект, проф. Вел. шк. и унив.; пројектовао у Београду многе грађевине (Хипотекарну банку, Акад. наука и др.) писао о старим српским црквеним архитектурама и добро поставио гл. линије за даљи рад. 2) **Борилоје** (* 1879.), сликар, највише ради прелете из околине Београда и мртву природу; почео као импресионист, али временом сасвим пришао акад. реализму, и у том правцу дао вел. број светлих, сухих и педантних радова. 3) **Данило** (1815.-1886.), политичар, бавио се терзиским занатом и трг.; чиновничку каријеру почео под кнезом Милошем; после светоандреевске скупштине постао држ. саветник, 1875. председник владе и миш. унутр. дела; остао на власти само неколико месеци; његова влада тајно потпомагала херц. устанак. 4) **Драгомир** (1874.-1927.), дипломат, био посланик у Лионабу; много писао, сарађивао у књиж. и полит. часописима и листовима; написао књигу: **Реорганизација наше дипломатске струке**; превео са срп. на фрц. неколико полит.-ист. дела и са страних ј. на срп. неколико драма.



СТЕВИН Симон (1548.-1620.), хол. математичар и физичар, 1 од првих увео дедималне разломке; дао теорију косе равни и равнотежу течности у спојеним судовима.

СТЕГ 1) стари сл. назив за заставу; у ширем значењу, назив за одељне војске (1 с. обухватао војнике из више жупа). 2) све скаутске јединице у 1 месту, са стеговођом и старшињом с. на челу. **Стеговођа**, у ст. срп. војсци заставник. **Велики властелин** с. (чл. 55. Душан. законика), војвода окрчијег се стеча скупљао више жупа.

СТЕГЕ, железне греде и пречаге, спречавају померање или одвајање појединих делова зграде услед потиска уструану.

СТЕГЕНИШЕГ Августин д-р (1875.-1920.), историчар ум. и алегорично мистички тумач Св. писма; осн. часопис: **Љубитељ хришћанске уметности**; гл. дела **Деканија Горњерадска**, **Ковишка деканија** и др. **СТЕГОМИЈА** (*Stegomyia fasciata*), врста комараца, преноси жуту грозницу и денгу.

СТЕГОСЕФАЛА (*Stegosephala*), 1. четвороножни кичменаци из карбона, слични даждевњаку, достигали величину крокодила; троугласте главе и као код жаба кратких ребара, по трбуху заштићени крљуштима; слични водоземцима и гмизавцима; изумрли у тријасу.

СТЕЗНИК, део ж. одеће за стевање груди и струка; наноси штету здрављу; омета слободан рад и развитак унутр. органа; у грудном кошу спречана слободно дисање и рад срца, следећу поремећаји у крвотоку и нехрани организма; груди постају узане и еластичне, јетра се спушта наниже и мења облик, особито штетан за ж. децу у доба растања од 14-20 г.

СТЕЈИЋ Јован д-р (1803.-1853.), књиж.; служио као лекар у Србији, где брзо дошао у сукоб с кн. Милошем, због чега више год. живео у Земуну и тек од 1810. у Београду; писао популарне списе из своје струке бавио се и књиж. без многог талента; био користан културни радник (→ сл.).



СТЕКЛАСА Иван (1856.-1921.) слов. проф. и историчар; написао више ист. расправа, особито монографија о крајшким запovedницима и генералима; издао књ.: **Згодовина јупаније Шент Руперт на Дољемском**.

СТЕЛА (грч.), вертикално постављен монолит, у који ст. Грци урезивали натпис за спомен на неку победу или у знак жалости; временом надгробне с. добиле облик малих четвороугаоних олтара с рељефима и др. пластичним украсима; има их од вел. ум. вредности.

СТЕЛАЖНИ ПОСАО, берзански посао по којем 1 контрагент (купац стелаже) стиче право да од 2 контрагента (продавца стелаже) прими берзанску робу по курсу који је већи од курса оног дана над је посао закључен, или да му је испоручи по курсу који је испод поменутог курса; обавезан да учини једно или друго; разлика између курса примања и курса давања зове се затег, а аритм. средина оба ова курса с. средина.

СТЕЛЕ Фрањо (*1886.), историчар уметности, од 1919. конзерватор Споменског уреда у Љубљани; написао већи број чланака из ист. уметности у разним часописима; гл. рад: **Опис згодовине уметности при Словенцима**.

СТЕЉА 1) дрожина, талог од гљиваца за врење, стреча беланчевине, боје је др. нечистота, што се слегне после врења на дно бурета. 2) **шушањ**, **настор**, настаје у шуми од отпадака дрвећа (лишће, гранчице, кора) и др. орг. материја; од с. ствара се → хумус, па је зато од вел. важности за исхрану дрвећа и одношење с. може осиромашити шумско гле; у сиромашним план. крајевима где нема сламе, с. се стере под стоку; наш зак. о шумама садржи потребне прописе о сакупљању с.

СТЕНАР, пл. врх (2 501 м) у Слов.; сз. од Триглава на ит. граници.

СТЕНБОК Маркус (1664.-1717.), пивд. фелдмаршал; прапо Карла XII у свим походима; оставио **Мемоаре**.

СТЕНДАЛ (*Stendhal*, правим именом Henri Beyle. 1782.-1842.), фрц. књиж., написао више студија из обл. ум. критике, есеј **О љубави**, али најпознатији по романима **Црвени и Црни**, **Картузијански ман. у Парми**; занемарен за живота и дуго после смрти, сада се сматра за оригиналног романописца и творца реалистичког психолошког романа (→ сл.).



СТЕНИЦЕ (*Heteroptera*), рилаши с усним апаратом за сисање. предњим крилима само делимично чврстим и жлездама непри-



јатног мириса; развиће тече без правог преобрајаја; извештан број врста живи у води; хране се претежно биљним соковима и као такве могу бити и штеточине; друге се хране животињским соковима нарочито крвљу. **Домаће с.** (*Cimex lectularius*),

спољашњи паразит човека са закржљалим крилима, преко дана сакрива се у заклоњеним луковинама станова, а ноћу сише крв; у топлијим крајевима несноснија; може дуго да гладује (преко 1/2 год.); **хоће да сише крв и домаћих животиња**, зима јој не шкоди, влагу и суочану светлост не подноси; јаја полаже на заклоњеним местима, где иначе живи; може преносити извесне заразне болести (нпр. кугу) (на сл.: 1 домаћа, 2 пољска с.).

СТЕНЛЕН Теофил (*Steinlen*, 1859.-1923.), фрц. сликар. графичар и карикатурист; сликао верно и изразито типове из народа.

СТЕНЛИ Хенри Моргон (*Stanley*, 1841.-1904.), чувени енгл. испитивач Афр.

СТЕНОВИТЕ ПЛАНИНЕ, у С. Амер. пружају се од пол. Аљаске до Мексика у правцу СЗ-ЈИ упоредо с Кордилерима; у обл. Колорада 100 врхова преко 4 000 м висине; највиши Бланка Пик (4 409 м); њихови ланци уоквирјују неколико висоравни; богате вулканима, гејзерима и рудима, нарочито златом. **СТЕНОГРАМ** (грч.), спис, књ. рукопис писан стенографијом.

СТЕНОГРАФ, брзописец вешт стенографији; добар с. пише 80-120 речи у минуту; у нар. претставништву стални чиновници.

СТЕНОГРАФИЈА (грч.), вештина писања речи истом брзином којом се изговарају, употребом упронитених слова и утврђених скраћених знакова; њен изум се приписује ст. Грцима; скраћене знаке употребио прво Ксенофон при скупљању Сократових говора; али пуну примену с. добила тек код Рамљана, где употребљена за брзо хватање полит. говора; у Риму Енију с. измислио око 1100 стенографских знакова (нота) за кратко обележавање појединих речи и реченица; ослобођени роб Цицеронова оца и Цицеронов пријатељ, Тирон, употпунио их и дао читав систем краћења и скр. изражавања речи, који по њему добио име **Тиронове ноте**; у ср. в. с. налазила примену у црк. беседништву, али свој пун развој добила тек у н. в. код Енглеза, где Бриг издао (1588.) 1. модерну с. засновану на тзв. геом. систему (положај малих пр. кружића, полукружића, елипса или тачака означава слова, слокове или речи); основе данашње енгл. с. дао Исак Тајлор (1786.), а његов систем усавршио Питман (1837.); Пјер Бертен удеоно 1792. г. Тајлоров систем за фрц. јез., а темеље савр. фрц. с. ударио Прево (1827.) и његов ученик Делоне (1866.) уношењем знатних измена; поред њихових система у Фрц. постоје и неколико др.; крути геом. систем, погодан за енгл. и фрц. јез., заменио код Немца Баварац Габелсбергер (1834.) згоднији тзв. графички системом, код којих скр. слова обичног писма подешена за лако спајање и ушптање; овај систем нарочито важан за Сл. који с. научили од Немца; поред њега у Нем. има доста пристајала тзв. Штолце-Шрајвог система; од Сл. први Чеси применили нем. с. Габелсбергерова система на свој јез. (1844.), па затим Јел., од којих прво Хрвати (1864.); осн. хрв. с. Фрањо Магдић, чији правац касније разрадили Лео и Иван Јамнички, Станко Михаелић и проф. Славо Драгић; код Срба Милош Миловић (1866.) и Ђорђе Ђорђевић покушали да примене Штолцеов систем; 1872. отишао, по жељи Нар. скупштине, Јован Миловановић у Праг, где уз сарадњу 2 чешка професора написао срп. с.; поред њега за срп. с. највише урадио Младен Спасојевић, који је саставио по Габелсбергеру систему; у најновије време покушали да примене на наш јез. Прево-Делонев геом. систем Воја Станојевић и д-р Веља Косановић; код Слов. с. с. развила у исто време кад и код Срба; темеље јој поставили: Бенешек, Магдић и нарочито Фран Новак; азбука у с. изгледа онако како је изнето на сл.

α = А, β = Б, γ = В, δ = Г, ε = Д, ζ = Ђ
 η = Е, θ = Ж, ι = З, κ = И, λ = Ј

и, п, р, с, т, х, ц, ч, ш, ж, з, љ, њ, њ, њ, њ

1 2 3 4 5 6 7 8 9 10 11

и, п, р, с, т, х, ц, ч, ш, ж, з, љ, њ, њ, њ, њ

12 13 14 15 16 17 18 19 20 21

(1) увала, (2) умор, (3) убог, (4) уред, (5) учен, (6) уцена, (7) уг, (8) ук, (9) ун, (10) ум, (11) уп, (12) ут, (13) ух, (14) уц, (15) уш, (16) угао, (17) указ, (18) унија, (19) ум, (20) упад, (21) уток; како се к, н и р не могу непосредно стопити са у, за њих постоје посебни знаци који се употребљавају обично на крају речи:

и, п, р, с, т, х, ц, ч, ш, ж, з, љ, њ, њ, њ, њ

(1) ку, (2) ну, (3) ру, (4) секу, (5) пеку, (6) бану, (7) рану, (8) беру, (9) веру, (10) сину, (11) мину, (12) цару; издужено у означава ур; овај знак уједно служи и за наставак уни и јуни; само се тад пише усправно;

и, п, р, с, т, х, ц, ч, ш, ж, з, љ, њ, њ, њ, њ

(1) ур, (2) урма, (3) биљур, (4) Сатурн, (5) божур, (6) ђумур, (7) имајуни, (8) сањајуни, (9) дајуни, (10) режуни; издужено ру замењује наставак (1) руни, (1) рујуни, (1) рајуни,

и, п, р, с, т, х, ц, ч, ш, ж, з, љ, њ, њ, њ, њ

(2) перуни, (3) оруни, (4) дарујуни, (5) деруни, (6) мирујуни, (7) беруни, (8) бирајуни, (9) пирујуни, (10) царујуни, (11) парајуни, (12) шарајуни. Глаголи се пишу само својом основом или имају нарочите симболе; код симболизовања се обично узима 1 или 2 слова датог глагола, која у вези с предлогом дају изведени глаголи

и, п, р, с, т, х, ц, ч, ш, ж, з, љ, њ, њ, њ, њ

и, п, р, с, т, х, ц, ч, ш, ж, з, љ, њ, њ, њ, њ

(1) писати, (2) видети, (3) говорити, (4) гледати, (5) рад(ити), (6) ред(ити), (7) написати, (8) до-...; помоћни глаголи и гл. који се нарочито често употребљују имају своје лакоспојне ознаке које карактеришу цео глагол: бити

и, п, р, с, т, х, ц, ч, ш, ж, з, љ, њ, њ, њ, њ

2 3 4 5 6 7 8 9 10 11

и, п, р, с, т, х, ц, ч, ш, ж, з, љ, њ, њ, њ, њ

(1) сам, (2) си, (3) је, (4) смо, (5) сте, (6) су, (7) јесам, (8) -си, (9) нисам, (10) -си, (11) није, (11) ја сам, (12) ти си... (13) да сам, (14) да си, (15) да је

и, п, р, с, т, х, ц, ч, ш, ж, з, љ, њ, њ, њ, њ

1 2 3 4 5 6 7 8 9 10 11

(1) будем, (2) -еш, (3) -е, (4) -мо, (5) -те, (6) -у, (7) бејах, (8) -ше, (9) -смо, (10) -сте, (11) -ху:

и, п, р, с, т, х, ц, ч, ш, ж, з, љ, њ, њ, њ, њ

1 2 3 4 5 6 7 8 9

и, п, р, с, т, х, ц, ч, ш, ж, з, љ, њ, њ, њ, њ

10 17 17

(1) бих, (2) смо... (3) био, (4) -ла, (5) -ло, (6) -ли, (7) -ле, (8) -ла, (9) био сам... (10) ја сам био... (11) буди, (12) -мо, (13) -те

и, п, р, с, т, х, ц, ч, ш, ж, з, љ, њ, њ, њ, њ

1 2 3 4 5 6

(1) бићу, (2) -ћеш, (3) -ће, (4) -ћемо, (5) -ћете, (6) ја ћу бити, (7) будући, (8) бивши; хтети пише се као т у све 3 празнине

и, п, р, с, т, х, ц, ч, ш, ж, з, љ, њ, њ, њ, њ

1 2 3 4

и, п, р, с, т, х, ц, ч, ш, ж, з, љ, њ, њ, њ, њ

и, п, р, с, т, х, ц, ч, ш, ж, з, љ, њ, њ, њ, њ

17 18 19 20

(1) хоћу, (2) -ћеш, (3) -ће, (4) ја ћу; (5) хтедох, (6) -е, (7) -смо, (8) -сте, (9) -ше, (10) хтео, (11) -ла, (12) -о, (13) -ли, (14) -ле, (15) -ла, (16) ја сам хтео, (17) хтео би, (18) хтели би, (19) бих хтео, (20) будем хтео; код везивања глагола с гл. или глагола са заменицом гл. који се веже пише се у оној празнини где се испишује претходни глагол или заменица; **имати:**

и, п, р, с, т, х, ц, ч, ш, ж, з, љ, њ, њ, њ, њ

и, п, р, с, т, х, ц, ч, ш, ж, з, љ, њ, њ, њ, њ

(1) имаћах, (2) -ше; мислити:

и, п, р, с, т, х, ц, ч, ш, ж, з, љ, њ, њ, њ, њ

и, п, р, с, т, х, ц, ч, ш, ж, з, љ, њ, њ, њ, њ

(1) мишљах, (2) мислио сам... (3) мисао, (4) поми-слити, (5) за-, (6) из-, (7) на-; морати:

и, п, р, с, т, х, ц, ч, ш, ж, з, љ, њ, њ, њ, њ

(1) морам, (2) -аш, (3) -а, (4) -амо, (5) -рате, (6) -рају, (7) морао, (8) -ла, (9) -ло, (10) морао сам... (11) мораћу, (12) морао би; (13) ја ћу морати; **моћи:**

и, п, р, с, т, х, ц, ч, ш, ж, з, љ, њ, њ, њ, њ

1 2 3 4 5 6 7 8 9 10

и, п, р, с, т, х, ц, ч, ш, ж, з, љ, њ, њ, њ, њ

1 2 3 4 5 6 7 8 9 10

1 2 3 4 5 6 7 8 9 10 11 12 13 14 15 16 17 18 19

.....

(1) могу, (2) -жеш, (3) -же, (4) ја могу, (5) могао, (6) -ла, (7) -ло, (8) -ли, (9) -ле, (10) -ла, (11) сам могао... (12) ја сам могао... (13) бих могао, (14) моћи ћу, (15) ја ћу моћи, (16) могуће, (17) могућност, (18) омогућити, (19) снемогућити; **треба**:

.....

(1) треба, (2) требао сам, (3) ја сам требао: Двојни и вишеструки консонанти пишу се на разне начине да се у речима у којима се они појављују не би између њих читао вокал е; то су: 1) збнн-жавање, при којем се 2 узастопна консонанта једноставно збију; ако је при томе мали консонант пред средњим и дугим, онда се он пише у средњи ер. празнине

.....

(1) бдење, (2) гвозден, (3) опна, (4) торба, (5) чорба, (6) срџба, (7) калпак, (8) Волга, (9) Олга, (10) Сунце; 2) уплитање, при којем се консонант који следи уплиће у претходни; постоје 5 разних начина: а) уплитање са в:

.....

.....

(1) бв, (2) дв, (3) њв, (4) жв, (5) зв, (6) ков, (7) кв, (8) мв... (9) медвед, (10) жвале, (11) звук, (12) Мачва, (13) хвала, (14) чвор, (15) бачвар, (16) звонар, (17) звекет, (18) котва, (19) створ; б) уплитање са л:

.....

(1) вл, (2) гл, (3) жл, (4) зл, (5) мл, (6) пл... (7) влада, (8) игла, (9) злато, (10) млад, (11) тле; в) уплитање са н:

.....

(1) вн, (2) гн, (3) жн, (4) зн, (5) фн, (6) хн, (7) цн, (8) шн, (9) пд, (10) њн, (11) нч, (12) нџ; на исти начин уплићу се к и њ:

.....

(1) ставан, (2) гнев, (3) Савка, (4) Анђа, (5) анђео, (6) конџић, (7) пшала, (8) кавда, (9) знак, (10) тацна; г) уплитање са р:

.....

(1) гр, (2) зр, (3) жр, (4) фр, (5) хр, (6) цр, (7) шр, (8) рв, (9) рд, (10) рб, (11) рж, (12) рз, (13) рт, (14) рф, (15) ри, (16) рч;

.....

(1) грање, (2) зрео, (3) Франција, (4) Франак, (5) храна, (6) првен, (7) рђав, (8) шраф, (9) грдан, (10) жрвањ; д) уплитање са с:

.....

.....

(1) свест, (2) сваки, (3) свако, (4) згодан, (5) згурен, (6) сладак, (7) смок, (8) сплав, (9) орећа, (10) срж, (11) стан, (12) стицај, (13) стој, (14) сцена, (15) Ксенија, (16) псего, (17) Перса, (18) спомен, (19) смак, (20) сфера; 3) стапање при којем се консонант који следи стапа с претходним, трпећи веће или мање измене; преломи морају бити благи, лакопиењи: а) стапање са р:

.....

.....

.....

(1) вр, (2) др, (3) ждр, (4) здр, (5) кр, (6) крш, (7) свр, (8) сврш, (9) тр, (10) стр, (11) чр, (12) бр, (13) мр, (14) смр, (15) пр, (16) прв, (17) прм, (18) при, (19) прс, (20) спр, (21) прш, (22) проп, (23) вредан, (24) дрен, (25) здрав, (26) краљ, (27) крчма, (28) кршан, (29) свршен, (30) трпен, (31) странац, (32) Бранка, (33) мрки, (34) мрак, (35) смрека, (36) прек, (37) предео, (38) прст, (39) првенац, (40) прапак, (41) прошаран; стапање са м и н:

.....

.....

(1) гм, (2) зм, (3) км, (4) ком, (5) ки = књ, (6) ми, (7) хм, (8) дугме, (9) амијање, (10) пекмез, (11) кнедла, (12) кнегиња, (13) компија, (14) Бехмен, (15) химна, (16) књига, (17) гимназија, (18) множи-на, (19) јага, (20) комора; стапање са т, ф и ш:

.....

(1) јт, (2) тт, (3) тж, (4) хт, (5) фт, (6) кш, (7) кош, (8) шт, (9) штр, (10) хш, (11) шш, (12) шч

.....

(1) појте, (2) сафт, (3) нафта, (4) Пешта, (5) пошта, (6) вештина, (7) Мештровић, (8) штрајковање, (9) поштовање, (10) кошава, (11) лишће, (12) шчепати;

Handwritten stenographic symbols for the first exercise.

37 38 39 40 41 42 43 44 44 46 47

(1) наврх, (2) поврх, (3) уврх, (4) између, (5) између, (6) нас, (7) накрај, (8) на крају крајева, (9) наместо, (10) осим тога, (11) под тим, (12) после тога, (13) помоћу тога, (14) поводом тога, (15) против њега, (16) преко пута, (17) при томе, (18) при свем том, (19) против тога, (20) против томе, (21) потпуно, (22) према томе, (23) спрам тога, (24) усред, (25) насупротив, (26) наспрам, (27) наред, (28) пред собом, (29) покрај свега тога, (30) покрај свега тога што се, (31) поред свега тога, (32) поред свега тога што се, (33) извоз, (34) изговор, (35) изнети, (36) окрајак, (37) надмен, (38) подлога, (39) подмет, (40) последња, (41) пренос, (42) принос, (43) предмет, (44) премашен, (45) промет, (46) узмах, (47) итд. Прилози:

Handwritten stenographic symbols for the second exercise.

1 2 3 4 5 6 7 8 9 10 11 12 13 14 15

Handwritten stenographic symbols for the third exercise.

16 17 18 19 20 21 22 23 24 25 26

(1) близу, (2) дуго, (3) где, (4) год, (5) када, (6) сада, (7) куда, (8) скоро, (9) задуго, (10) доста дуго, (11) гдегод, (12) когод, (13) кадгод, (14) засада, (15) отсада, (16) досада, (17) кудагод, (18) наскоро, (19) ускоро, (20) отскоро, (21) најзад, (22) остраг, (23) натраг, (24) данас, (25) јесенас, (26) јутрос. Као што се види из последњих 6 примера, двосложни прилози ако се завршују консонантом губе овај изузет случаја где је лакописан; код тросложних и вишесложних предлога пишу се највише прва 2 слога

Handwritten stenographic symbols for the fourth exercise.

1 2 3 4 5 6 7 8 9 10 11 12 13 14

(1) потпуно, (2) посредно, (3) односно, (4) искључиво, (5) поглавито, (6) непрестано, (7) безусловно, (8) поуздно, (9) изненада, (10) уопште, (11) уосталом, (12) заједно, (13) свеједно, (14) најпосле; ако се четвросложни предлог завршава са шие, онда се обично пише само 1. слог и изнад њега поставља е, нпр.

Handwritten stenographic symbols for the fifth exercise.

1 2 3 4 5 6 7 8 9 10 11

(1) јатимнице, (2) летимнице, (3) местимнице, (4) непрестанце, (5) појединце, (6) хотимнице, (7) нехотимце, (8) излостимнице, (9) крадимнице, (10) нештетнице, (11) нештетимнице. Самознани, кратице, краћење речи: код иницијала и придева пише се само основа, ако је наставак одршен њиховим положајем у реченици, или заменицом, предлогом и прилогом који уз њих иду; по поред тога, код придева који се свршавају на ски или чки, ови се наставак пишу увек са си или чи:

Handwritten stenographic symbols for the sixth exercise.

1 2 3 4 5

(1) пред високом кућом, (2) добру књигу треба више пута читати, (3) морски таласи, (4) мученичка смрт, (5) ратнички дух; самознаке и кратице, речи које се нарочито често употребљавају, ствара сваки стенограф према својој потреби, при том списује или само почетак речи, или њен свршетак, или неку карактеристичну консонантску групу:

Handwritten stenographic symbols for the seventh exercise.

1 2 3 4 5 6 7 8 10 11 12 13 14 15

Handwritten stenographic symbols for the eighth exercise.

16 17 18 19 20 21 22 23 24 25 26 27 28 29

Handwritten stenographic symbols for the first exercise on the right page.

30 31 32 33 34 35 36 37 38 39 40 41 42

Handwritten stenographic symbols for the second exercise on the right page.

43 44 45 46 47 48 49 50 51 52 53 54

Handwritten stenographic symbols for the third exercise on the right page.

55 56 57 58 59 60 61 62 63 64 65 66

Handwritten stenographic symbols for the fourth exercise on the right page.

75 76

Handwritten stenographic symbols for the fifth exercise on the right page.

67 68 69 70 71 72 73 74

Handwritten stenographic symbols for the sixth exercise on the right page.

77 78 79 80 81 82

(1) агент, (2) -ција, (3) аграрна банка, (4) адреса, (5) акција, (6) -нар, (7) артикл, (8) банка, (9) -р, (10) -рски, (11) -рство, (12) берза, (13) -нски, (14) биланс, (15) буџет, (16) -ски, (17) -прање, (18) државни, (19) Београд, (20) војска, (21) власт, (22) вишак, (23) говор, (24) -ник, (25) господин, (26) -ја, (27) -па, (28) група, (29) директор, (30) -ција, (31) држава, (32) -ни (33) право, (34) Европа, (35) -пски, (36) закон, (37) земља, (38) -ште, (39) савез земљ. задруга, (40) записник, (41) извештај, (42) извешће, (43) извоз, (44) индустрија, (45) капитал, (46) камата, (47) комора, (48) књига, (49) -жара, (50) -лодство, (51) кредит, (52) меница, (53) министар, (54) -ство, (55) монопол, (56) народ, (57) скупштина, (58) наруџбина, (59) порез, (60) право, (61) посао, (62) роба, (63) радња, (64) суд, (65) трговина, (66) управа, (67) фабрика, (68) фирма, (69) царина, (70) пензура, (71) шеф, (72) јануар, (73) фебруар, (74) март... (75) понедељак, (76) уторак..., (77) овог месеца, (78) ове године, (79) нпр. (80) такозвани, (81) Петар, (82) Његово Величанство Краљ Петар II. Стенографисање, употреба стенографије. Стенодактил, машина која се некад употребљавала за писање. Стенодактилографија, комбинована употреба стенографије (стенограф свој стенографисани састав лично откуцава на писаћој машини). Стенотип, машина за стенографисање помоћу обичних штампаних слова. Стенотиписање, вештина брзог писања на машини званој стенотипи. Стенотипист, који стенографише диктат и преписује на писаћој машини.

СТЕНОЗА (грч.), сужење шупљег органа или канала, нпр. једњака после тровања каменом содом, пилоруса услед чира, мокраћног канала после гонореје.

СТЕНОГАРДИЈА (грч.) → ангина пекторис. СТЕНТЕРМАН (грч.), израз који означава живо биће прилагођено на одређену тмшт. средине и које тешко подноси веће тмшт. промене (нпр. настрмка која живи само у хладним водама); супр. — еулитерман.

СТЕНОТОПАН (грч.) → арсал. СТЕНТОР 1) Омиров гласник који имао глас за педесториду. 2) → трепљаре.

СТЕНХАМАР Вилхелм (* 1871.), шведски композитор, диригент, члан квартета; компоновао вокална дела, муз. драме, симфонију, рапсодију, гудачке квартете и клав. дела.

СТЕЊЕВАЦ, село код Загреба с држ. заводом за умоболне и рим. старинама; у суседном селу Подсуседу фабр. цемента и развалине Сусед-Града.

СТЕОНОСТ, стање оплођене краве које траје од оплођења до телења 9 месеци.

СТЕПА (рус.), вегетација која се карактерише биљкама више или мање ксерофилним (поглавито слатким и киселим травама); одсуство дрвећа и високог шибља карактерише с. с физиономског глединта; у климатском погледу одликује се голу-

аридном конт. климом, а у педолошком погледу чернозјомом и заслањеним земљиштем; у Евр. познате простране с. (у Рус. и Мађ.).

СТЕПАН, име хрв. краљева: 1) Држислав, хрв. краљ (969.- око 997.), био од најспособнијих хрв. владара и први њихов несумњиви краљ; помагала га Виз. као савезника против опасног македонског цара Самуила; Виз. му дала даљ. градове и острва, послала му краљ. знаке и признала виз. племство. 2) С. I, краљ (1030.-1058.), провео вел. део младости у Мленима као талац, где се оженио дуждевом ћерком; као владалац није имао веће вредности, али се доста вешто држао између Виз. и Млетака. 3) С. II, краљ (1089.-1091.), био веома повучен и живео извесно време у ман.; хрв. легитимистичка странка довела га, као члана династије Трпимирове, из ман. на престо, али он наскоро умро без наследника и без иједног дела од значаја.

СТЕПАНОВИЋ Степа (1856.-1929.), војвода, завршио арт. шк. 1876. и учествовао у срп. тур. рату 1876.-1878. и срп.-буг. рату 1883.; после свршио гитб. курс; 1907. постао генерал, а 1908. миџ. војни; 1912. водио 2. срп. армију и помагао Бугаре у освајању Једрена; истом армијом командовао у рату с Буг. 1913. и у спетском; после сјајне победе на Церу против Аустр. постао (20./8. 1914.) војвода; истакао се и 1918., код пробоја солунског фронта; његова армија ослободила Б. и Х. и он ушао у Сарајево; био дуго год., после рата, претседник Нар. одбране.



СТЕПЕН → угаона мера. С. алгебарске једначине → једначина, алгебра. С. алгебарске криве → крива. С. полинома → полином. С. сигурности (s), неког конструктивног дела, однос граничног према → дозвољеном напрезању, увек већи од јединице; зависи од задатка, времена трајања конструкције, као и од начина и врсте оптерећења; захтева се мањи с. с. код приврем. конструкција и сталног оптерећења, а већи код сталних конструкција и покретног оптерећења. **Степеновање**, 1 број (a) подићи на n-ти степен (a^n) значи помножити га n

пута са самим собом; a^n назива се степен, а основа, n изложитељ (експонент); 2. и 3. степен називају се квадрат и куб.

СТЕПЕНИЦЕ, служе за везу појединих спратова; могу имати један или више кракова, сваки с извесним бројем степеница. **Степенички образи**, ограничавају чела степеница у једном краку, с 1 или с обе стране. **Степениште**, простор у којем су степенице.

СТЕПЊАК (псеудоним С. М. Кравчинског, 1852.-1895.), рус. револуционарни писац, живео у иностранству, где и умро; учествовао у херц. устанку (1875.); његова дела из живота рус. револуционара радо читана у круговима рус. и наших омладинаца; најпознатија: **Кућа крај Волге**, **Подземна Русија**. **СТЕРЕО-АУТОГРАФ**, апарат за снимање терена у који се стављају 2 фотографије истог терена, снимљене с исте основице; истовременим гледањем с оба ока кроз 2 микроскопа руковалац јасно види дељеф фотографисаног

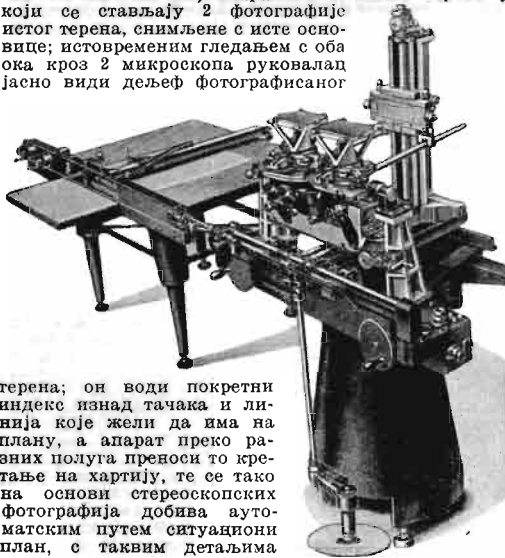

терена; он води покретни индекс изнад тачака и линија које жели да има на плану, а апарат преко разних полуга преноси то кретање на картију, те се тако на основи стереоскопских фотографија добија аутоматским путем ситуациони план, с таквим детаљима

какве не даје ниједан др. метод снимања. С.-ауто-топографија, метод за снимање терена, савршенији, простији и јевтинији од стерео-топографског, утолико што се ситуациони план добија аутоматски → стерео-аутограф. С.-ауто-фотографија, стереоскопске фотограф. снимљене аутоматском променом плоча или аутоматским окретањем филма.

СТЕРЕОБАТ (грч.), код класичних храмова унутарњи део темеља, који под целом зградом, испод стилобата, израђен од лошијег камена.

СТЕРЕОГРАМИ (грч.), тела која приказују стање статистички обухваћених појава; могу бити разних облика (коцка итд.).

СТЕРЕОГРАФСКЕ ПРОЈЕКЦИЈЕ, азимутне → картографске п., код којих прој. зраци полазе из центра.

СТЕРЕО-КОМПАРАТОР, апарат стереотопографије.

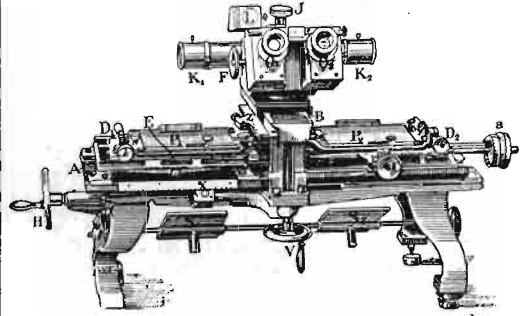

који почива на принципу стереоскопског виђења; служи за прецизно мерење стереоскопске паралаксе на фотографијама; фотограф. снимљена са станице А стави се испод микроскопа 1, а она са станице В стави се испод микроскопа 2; обе фотограф. доведу се завртњима на даљину јасног виђења и у паралелан положај; пошто се види разлика између фотографија; почетна читања доведу се на округле целе бројеве, нпр. $a_1 = 0$, $X_0 = 100$ и $Z_0 = 100$ мм; гледа се истовремено с оба ока кроз оба микроскопа у обе слике и види се јасно рељеф фотографисаног терена; кретањем завртњева Н и V доведе се покретни индекс (који има облик балончета) до поклапања с оном тачком Р стереоскопске фотограф. која се жели да пренесе на план и прочитају се подаци, одакле се добија $x_1 = X - X_0$, $Z_1 = Z - Z_0$, $a_1 = A - A_0$; пример: да би се нацртао ситуациони план једног терена, снимни се фото-теодолитом чије се жижно отстојање $f = 0,15$ м, са основице $B = 50$ м, на 2 плоче, помоћу којих се добија на с. за једну тачку Р, за коју треба пренети на план следеће: $a = 0,01000$; $x = + 0,06112$; $Z = 0,03021$; срачунато је $\frac{B}{a} = \frac{50,00}{0,01} = \frac{B}{a} =$ отстојање верт. равни (од основице) у којој се налази тачка Р,

тј. ордината $y = f \frac{B}{a} = 0,15 \cdot 5000 = + 750,00$ м; апсциса $X = x \cdot \frac{B}{a} = + 0,06112 \cdot 5000 = + 305,60$ м; висинска

разлика $Z = z \cdot \frac{B}{a} = - 0,03021 \cdot 5000 = - 151,05$ м. (на

сл.: са поделе X чита се помоћу нониуса за колико се померају лево или десно колица А, кад се окрене точкчи Н; Р₁ и Р₂ = лежишта за негативна клишета р₁ и р₂, а = микрометарски завртањ врши и мери подужно приближавањем или удаљењем плоча р₁ и р₂; завртњем С плоча р₂ доведе се у исти ниво са плочом р₁; завртњеви D₁ и D₂ окрећу плоче око једне вертикалне осовине док их не доведу у паралелни положај са кретањем колица А; колица В крећу се напред и назад, што се мери у Z, и носе двострук микроскоп на лакат, што је уствари прави теле-стереоскоп, којим се посматрају клишета (слике); O₁, O₂ = окулари, K₁ и K₂ = објектив, пртица је индекс, точкићем F доводе се плоче на даљину јасног виђења).

СТЕРЕОМЕТРИЈА (грч.) → геометрија.

СТЕРЕО-МИКРОМЕТАР (грч.), мали шк. инструмент стереотопографије, који се комбинује са стереоскопом, да би се њим показало како се прецизно мере на фотограф. стереоскопској паралакса а₁ и коефицијенти x₁ и Z₁ за координате сваке детаљне тачке (→ стерео-компаратор).

СТЕРЕОСКОПИЈА (грч.), нарочити тип фотографије, који приказује објекте у 3 димензије, пластично; нашла огромну примену у вллов. и катарској фот., при изради топогр. карата и у аматерској фот. Стереоскопски даљинар → телестереоскоп.

СТЕРЕО-ТЕЛЕМЕТАР (грч.), стереоскопски т. е. стереоскопски даљинар, геодезиски апарат; оснива се на принципу теле-стереоскопа, а у вези с принципом стереоскопске паралаксе, то је теле-стереоскоп испред чјих окулара, а у равни објективних жижа, постављене стаклене плоче с поделом за оцену отстојања неке тачке на терену од погледача; гледањем с оба ока у двоструки дурбин виде се обе подсле (скеале) сливене уједно, а пејзаж се види веома рељефно; она цифра с поделе, која се поклопа с неком тачком на терену, претставља отстојање те тачке од погледача.

СТЕРЕОТИП (грч.), изливена метална плоча с непупченим словима текста за штампање; згодна за прештампавање, јер се не морају поново слагати слова; ако се изради више плоча, може се слог штампати истовремено на више места. **Стереотипија**, штампање помоћу стереотипа.

(СТЕРЕО-ТОПОГРАФИЈА, с.-фото-топографија (грч.), 1 од фото-топографских метода за снимање терена и цртање ситуационих планова на основи стереоскопских слика; поступак: претходно се израде: триангулација, полигона мрежа и нивелман по познатим методама; затим се одреди основица око 50 м дужине; са 2 станице А и В фотографиса се исти терен фото-теодолитом на 2 разне плоче које се изазову; клишета постају стереоскопске слике и дају јасан рељеф снимљеног терена тек кад се ставе у стерео-компаратор, помоћу којег 1 техничар прецизно мери и диктира: стереоскопску паралаксу а и коефицијент x_1 и z_1 координата x и z , за сваку детаљну тачку, а др. наноси тачке и црта ситуациони план снимљеног тј. фотографисаног терена (→ стерео-аутофотографија).

СТЕРЕО-ТОПОМЕТАР (грч.), геодетски апарат с-

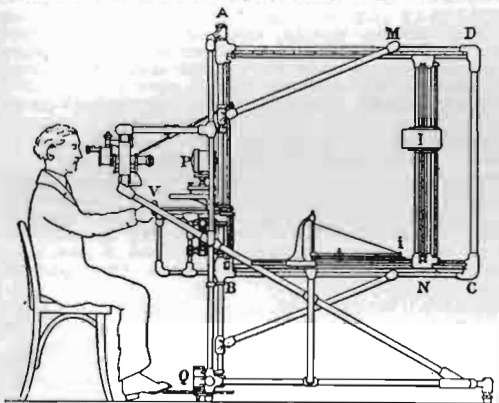

ауто-топографије; с 1 станице сним се терен фото-теодолитом на 1 половини плоче, а на др. половини исте плоче сним се исти терен с 2. станице; изазвана плоча стави се у с.-т. у који је уграђен пантограф; техничар види рељеф терена, креће покретни индекс по слици како жели и тим аутоматски црта план у изабраној размери.

СТЕРЕО-ФОТОГРАМЕТРИЈА (грч.) → стерео-топографија.

СТЕРЕОХЕМИЈА (грч.), одељак хемије који се бави проучавањем просторног распореда делова молекула.

СТЕРИЈА ПОПОВИЋ Јован (1806.-1856.), драмски писац, био адвокат у родном месту Вршцу; од 1840.-1848. провео у Србији као организатор просвете; огледао се на више подручја и свуда дао ствари од значаја; писао романе, најпре у духу М. Видаковића (Бој на Косову), затим сатиру романтизма (Роман без романа); у 20 год. почео да пише трагедије, с мотивима из ист. и нар. песама; најбоље: **Смрт Стефана Дечанског**, Владислав, Лажан; бољи као писац комедија; у традицији Молијера писао комедију карактера и комедију наравни: тврдица Кир-Јања толико изражен тип да унаоу у пословицу; написана 1837., та комедија још на репертоару; добре сатири **Покондирена тивка** и **Београд некад и сад**; с пуно горчине шибао лажно родољубље у комаду **Родолупци**; имао смисла за карактеристично и знао да га подвуче; пред крај живота објавио **Даворин**, збирку песимистичких стихова; веома духовити ње-



гови епиграми; бавио се и науком; 1 од покретача и сарадника Друштва српске словесности; писао о питањима јез. с доста разумевања; као чиновник Мст. проsv. допринео оснивању музеја и изради 1. зак. о настави; С. се рачуна међу најбоље наше писце 19. в.; у Вршцу му 1934. год. откривен скромн споменик.

СТЕРИЛАН (лат.), неплодан, јалов. **Стерилизација** 1) ослобађање предмета од клица (инструменти, завојни материјал итд.), има нарочит значај у хир. при операцијама, бактериолошким радовима; врши се: топлотом (врелим ваздухом, кувањем, воденом паром и пламеном) и хемикацијама (паром формалдехида, раствором лизола, оксидијаната итд.); → апарати за дезинфекцију. 2) вештачким начином онеспособљавање мушкарца или жене за оплођавање; врши се кад је оплођење опасно по живот жене или кад се жели избећи оптерећено потомство код душевно оболелих родитеља; постиже се код човека подвезивањем семениковог канала или зрачењем семеника рентгеновим зрацима, код жене подвезивањем јајовода; операција не утиче на потпу активност. С. код животиња → кастрација. **Стерилизовано млеко** → млеко. **Стерилност**, јаловост, недостатак оплодних ћелија код мушкарца или жене, услед функционалног поремећаја или орг. обољења полних органа. С. домаћих животиња, неспособност за оплођавање код жени; узроци разни: конституционални или последица разних обољења органа за оплођење.

СТЕРН Јорџ (1713.-1768.), енгл. романописац; гл. дела: **Тристрам Шанди**, **Сентиментално путовање**. **СТЕРНЕН** Матеј (* 1870.), слов. сликар портрета, ради и пејзаже и фреске (у Корошкој Бели); од свих слов. импресиониста најмање разједњава облике и боје; првенствено колорист; има у њега извесне тврдоће, али за то и чврстине коју не показује ни један сликар његове генерације; међу најбоље његове слике убрајају се: **Жена на дивану** и **Жена при тоалети** (у Нар. галерији у Љубљани) и **Читатељка** и **Жена с писмом** (у Музеју кнеза Павла); одличан реставратор.

СТЕСИХОР, грч. лир. песник из 6. в. пре Хр., творац јуначке баладе.

СТЕСКА Виктор (* 1868.), историчар, бави се ист. уметности, нарочито црк.; објавио више расправа у разним слов. часописима; гл. дело: **Словенска уметност** (I. Сликарство).

СТЕТН АЈЛЕНД (State An Island), острва (181 км²) у Њујоршком Заливу (САД); морска купалишта.

СТЕТОСКОП (грч.), цилиндричан инструмент, дрвен или металан, преноси звуке од места на човечјем телу, где приложено, до уха лекара.

СТЕПЦИ, вел. монолитски надгробни споменици у зап. Србији, Б. и Х. и Ј. Далм.; карактеристични остаци из нашег ср. в., нарочито за богумиле; већина озго равна, разне висине (20-200 см), код многих горњи део израђен на слеме; поред натписа (увек бос. ћирилицом) и вел. симбола (крст, полумесяц, свастика и сл.), на с. често претстављени људи и призори из живота (оро, лов).

СТЕФАН → Стеван, Степан, Степан.

СТЕФАН Јозеф (1835.-1893.), слов. физичар, проф. унив. у Бечу, познат по радовима из оптичке и топлоте. (Стефан-Болцманов зак.).

СТЕФАНЕУМ, завод у Ср. Карловцима за издржавање сиромашних одличних гимназијста; основан га митрополит Ст. Стратимировић (1797.).

СТЕФАН-БОЛЦМАНОВ ЗАКОН, гласи: количина зрачне енергије коју шаље у јединици времена идеално црно тело (потпуни радијатор) сразмерна 4. степену апсолутне тмпт.

СТЕФАНОВИЋ 1) Димитрије (* 1882.), теолог, проф. унив. у Београду; гл. дела: **Увод у св. писмо Новог завета**, **Јеванђеље по Матеју** (превод с тумачењем); **Св. Апостола Павла две посланице Солуњанима** и др. (→ сл.). 2) Душан (* 1870.), див. ген.; у балк. рату командант пука, 1914. мин. војни; 1915.-1918. шеф вој. мисије у Фрц.; написао: **Устројство војске наших суседа**. 3) Милош (* 1876.), инжењер, трасирао и градио жељ. пруге: **Параћин-Зајечар** и **Сталаћ-Чајак**; објавио већи број стручних радова у стручним и вјзк. листовима. 4) Светислав д-р (* 1874.), лекар и песник; позивалац енгл. књиж.; преводио највише Шекспира; писао песме, приповетке, драме и огледе; као песник по концепцији сложенији и ширег обухвата; гл. дела: **Сунце и сенке**, **Строфе** и **ритмове**. **Границе** (песме), **Сукоби** (драма), **Скице**, **погледи**



2217

и покушаји. 5) Стефан Тенка (1797.-1865.), политичар, почео службу у родном крају, Поречу; 1838. постао мин. проев.; 1 од вођа уставобранитеља; за владе кнеза Александра постао члан а 1848. претседник кнеза Александра постао члан, а 1848. претседник био затворен, осуђен на смрт и много мучен; спасло га посредовање вел. сила; вратио се у Србију после кнежева пада, али није више имао важније улоге.

СТЕХИОМЕТРИЈА (грч.), део опште хем. која изучава односе количина (маса) у којима хем. материје ступају у хем. равнотежу.

СТЕЧАЈ, судско констатовање презадужености 1 лица, услед чега се олудима управа над целом имовином ради равномерног намрења свих неосигураних поверилаца; с. се отвара ако дужник има имовине, ако је вредност те имовине мања од износа дуга и ако је више поверилаца; за отварање с. надлежан суд у чијем делокругу стално живи дужник; с. могу тражити дужник, повериоци, наследници дужника или сам суд по дужности отвара с.; лице под с. не може вршити адвокатску дужност, ни остати у држ. служби ни бити члан фирме, трг. посредник; може изгубити право да опет под својим именом тргује; губи полит. и часна права итд.; при отварању с. суд поставља староца и браниоца масе, заказује рочиште, на којем се покушава стеч. поравнање; ако се дужник поравна, скида се с.; ако не, одређује се поверилачки одбор од 3 лица и поступак **продужење**, док се дужникова имовина сва не увочи и не подели међу повериоце. С. сурушеви, у случају да муж падне под стечај, жена има право да издвоји мраз чју величину доказује исправом овереном код власти бар 2 године, пре отварања с. **Стечајни дужник**, лице над чјом имовином отворен с. С. комесар, судија појединац (с. судија) који у с. поступку предузима све радње чјиј значај није тако велики да би о њима требало да одлучује с. суд. С. маса, имовински скуп добара која сачињавају све покретне вредности с. дужника као и његове некретне које се налазе у нашој држ. С. поверилац, који у време отварања стечаја има имовинско-правних захтева против дужника (§ 2. с. сак.). С. суд, окружни суд надлежан за отварање стечаја над имовином 1 лица; суд у чијем подручју то лице има неко предузеће или суд места пребивања, или најзад суд на чијој се тер. налази каква његова имовина.

СТИБНИТ (лат.), руда антимоана, → антимоанит.

СТИВА 1) морска пена, хидратисани силикат магнезијума (2Mg O.3 Si O₂.2H₂O), полукристаласт, порозан минерал, бео, жућкаст, сив, руменкаст или зеленкаст, тврдоће 2; израђују се од њега луле и др. предмети; чувена налазишта: Ескишеир (М. Аз.), Самос и др.; код нас: Љубић Пл. (у Босни), Загребачка Гора, Кремна (код Ужица) и др. 2) (ит.), унутарњи део брода у који се укрцава терет.

СТИВЕНСОН 1) Џорџ (Stephenson, 1781.-1848.), енгл. механичар и конструктор; у руднику Вилингтону заменио дрвене шине гвозденим и конструисао 1. парну локомотиву која с успехом примењена на вучу вагона (1825.); надгледао израђивање многих жел. пута по Енгл. 2) Роберт Луи (Stevenson, 1850.-1894.), енгл. писац; радио на путопису и авантурист. роману, лит. роману, децим пеемама итд.; гл. дела: **Нове арабљанске ноћи**, **Острво с благом**, **Чудни случај с доктором Цеком и мистером Хајд**.

СТИГ, предео и, од Пожаревца, у углу између Млаве (с д. стране) и Дунава.

СТИГМА (грч.), убуд, тачка; код ст. Грка и Римљана жиг утиснут одбеглом робу или робијашу. **Стигматизација** (грч.-лат.), указивање рана на човечјем телу слично равама распетог Хр., код особа, које се занесу интензивним размишљањем о мучн. Христовој.

СТИД, осећање страха од могућности да се нека особа, коју ценимо, ма у којем погледу у нама разочара.

СТИД Хенри Викхем (Steed, * 1871.), енгл. научник и публицист, сарадник и уредник листа *Tajms* 1896.-1922.; затим уредник месечног часописа *Review of Reviews*; значајно дело: **Хабзбуршка монархија**; мемоари: **Кроз тридесет година**; вел. пријатељ Јсл. **СТИДНИЦА** → вагина.

СТИЕРЛИН Валон Хенри (* 1887.), швајц. композитор, компон. клавирска и камерна дела.

СТИЈА, по нар. веровању (грч. порекла) у Ј. Србији ж. демонско биће; живи у рекама, има дугу косу којом оплете и удвни човека који загази у воду; слична веровања постоје и на др. местима.

СТИЈОВИЋ Риста (* 1895.), вајар, ради портрете и студије.

СТИКС, по грч. митол. р. у доњем свету која око

њега оптичала 7 пута; њом се заклињали Јупитер и остали богови, и те њихове заклетве биле неопозиве; у њу је Тета, Ахилова мајка, спустила свог сина да не би могао бити рањен.

СТИЈ (лат.), првобитно зашиљена метална писаљка којом стари писали по навоштеним таблицама; данас: 1) начин изражавања мисли, нпр. с. лак, прост, природан, извештачан, кивен, узвишен, тежак, благ, оштар, жуцав, заједљив итд.; 2) начин писања својствен неком великом писцу, нпр. с. Гогољев, Максима Горког, Достојевог и др.; 3) начин уметничког изражавања у архт., сликарству, намештају и др., карактеристичан за поједине епохе, средине или народе; од архт. с. у ист. најпознатији: ег., асирски, дорски, јонски, коринтски, римски, виз., ар., готски, ренесансни, барокни, модеран, рус., индиски, кинески, јапански; 4) календар, нпр. стари с.: ст. (јулијански) календар.

СТИЈ Ричард (Steele, 1872.-1929.), енгл. есејист, с којим на Спектатору (дневном листу) сарађивао → Андишон, писао комедије.

СТИЉ, јединица → блеска.

СТИЈЕТ (ит.), мали бодеж.

СТИЛИЗАЦИЈА (влат.) 1) давање свога стила неком ум. и.м. књиж. производу. 2) упрошћавање прир. облика. **Стилизовати**, написати нешто дотерано по правилима доброг → стила. **Стилист**, писац који се истиче добрим стилем. **Стиљистика**, наука о стилу, тј. о правилим и летом исказивању мисли.

СТИЛИТИ (грч.) → столпник.

СТИЛИХОН Флавије († 408.), рим. војсковођ, вандалског порекла; управљао Зап. рим. царством од 395. г. за малолетства цара Хонорија; потукао Аларика; осуђен на смрт.

СТИЛОБАТ (грч.), код клас. храмова спољна облога темеља бољим каменом; темељ издигнут над тереном и обично окружен непарним бројем степена високих 30-60 см; дорски стуб нема столу, те изгледа као изникао из с.

СТИМЕР ПОНТ (Steamer Point), гл. место (10 000 ст.) енгл. колоније Аден, Арабско Пол., и ратно пристаниште на Аденском Зал.; уствари пристаниште града Адена од којег удаљен 10 км.

СТИМУЛАНС (лат.), надражујуће средство. **Стимулација**, потстек на већу активност код хелица и делова тела; нпр. многа хем. тела, тмит., светлости могу јако убрзати ритам деобе хелица; има значаја и за праксу, нпр. узбуђивање клијања и повећање процента клијавости семена биљака. **Стимулисати**, надражити, побудити.

СТИМФАЛСКО ЈЕЗЕРО, у ст. Грчкој (Аркадији); по грч. митол. на његовим обалама живеле птице с гвозденим кљуновима, које истребио Херакле.

СТИМЕР (*Osmerus eperlanus*, фам. Salmonidae), риба врсте лососа Атлантска, Сев. и И. М., блиска патрмцама али без пена, достиже 26 см, одозго сива, с бокова еребрносјајна; лови се у вел. количинама.

СТИРЕМ ЈАСЕРЕ (лат.), бапати жртву у новцу у лековито врло као благодарност божапству.

СТИПЕНДИЈА (лат.), новчана помоћ или издржање које се даје ученику месечно. **Стипендист**, који прима стипендију.

СТИПЕТИЋ Буро (* 1876.), конструктор бродова, проф. Вис. техн. шк. у Загребу.

СТИПЛОВШЕК Франц (* 1898.), сликар и графичар, ради експресионист. портрете и дрворез.

СТИПЛЧЕЗ (енгл. steepchase), коњска трка преко поља према црк. торњу; трка с препонама.

СТИПСА (грч.), калијум-алуминијум-сулфат, гради се из алунита, или дејством сумпорне киселине на боксит, глину итд.; употребљава се у бојарству као мочило, за штављење кожа, у фабрицији хартије и мед; укуса опорог и кунји уста; у ширем смислу с. двогуби алкални сулфати са сулфатима алуминијума, хрома и гвожђа (фери), од којих инд. значај има сем с. још хрома с.

СТИПУЛАЦИЈА (лат.), уговор, погодба; свечано признање уговорене обавезе.

СТИР, р. у Поль., д. притока Припета, дуга 430 км.

СТИХ (грч.), реченица или група речи, везана ритмом; јединице ритма стопе, којих може бити у с.: 1 (монометар), 2 (диметар), 3 (триметар), 6 (хексаметар); с. од преко 8 стопа осећа се као проза; кад се неколико узастопних с. разликују п по броју и по врсти стопа, онда имамо слободни с.; с. се још чешће зове према броју слогова: шестерац, осмерац, десетерац итд. **Стихотворац**, састављач стихова, који познаје метричка правила, али чије песме немају песничког полета и топлине.

СТИХАР (грч.), у прав. црк. гл. свешт. одећа коју

носе сви чланови при богослужењу; дуга до земље с ружикима светле, беле или црне боје (уз пост). **СТИХИЈА** (грч.), прир. сила, осн. елементи света, којих према ст. филозофима било 4: вода, земља, ватра и ваздух.

СТИХИРА СРП. СВЕТИТЕЉИМА, црк. песма, споменице срп. светитеље од Симоона Мироточивог до Василија Острошког; саставио је Јован Ђорђевић, архиеп. карловачки (лева се на 5. глас).

СТЈЕПАН I и II, хрв. краљ → Степан.

СТЈЕПАН ВУКЧИЋ, хумски господар (1435.-1466.), наследио свог стрица Саудића Хранића; нападнут од свих суседа, првих год. своје владе, позвао у помоћ Турке и на њих се ослањао до пред крај живота; био белобазиран и себичан; као тур. вазал задовољавао мук деспоту Ђурђу (1439.-1444.); склопио савез с Адфонзом, арагонским краљем; његова кћи Катарина удала се 1446. за бос. краља Томаша; 1448. да би се одвојио од Боене, прогласио се херцегом од св. Саве; отуд његова област и добила име Херцеговина; од 1451. улео се у тешке ратове с Дубровчанима, а после с рођеним сином; ти ратови истрошили снагу земље; од 1463. напушта своју туркофилску политику, али већ било касно: 1465. почела тур. офанзива, која постигла вел. успехе; умро 23.5. 1466. у Новом.

СТЈЕПКО Шубић, брбиски кнез (1239.-1274.), био кнез у Трогору за време татарске најезде и дао уточниште уг. краљу Бели, који бежао од Татара, знатно дигао углед куће Шубића.

СТЈАРТИ, шкотска, затим и енгл. династија, владала 1370.-1714.

СТО 1) план. (1156 м) у изворшиту Поречке Реке (Мор. Бан.). **2)** јн. огрницак плани. Снајевине, з.-сз. од Козанина (Зет. Бан.). висок 2253 м.

СТО, у хрв. крајевима назив за суд. **С. седморје**, највиши квациони суд. **Бански с.**, апелациони суд. **Судбени с.**, окружни суд.

СТО, гимнастичка снава; даска (190×90 см). обложена платном или кожом, почива на 4 ноге. удељене за подизање и спуштање; згодна за прескоче.

СТОА (грч.), код ант. народа двосратни трем поред улице са стубовима на предњој страни и дубинама позади; служило за шетње.

СТОБЕЈ Јован, грч. дивац из 4. в., родом из Стобија, начинио изводе из вел. броја флз. списа.

СТОБИ, античка варош на ушћу Црне у Вардар.



близу жел. станице Градеко (Вард. Бан.); у ст. в. и почетку ср. в. богат и напредан град; у ископавањима, која почела после свет. рата, откривено неколико раних црква и палата, и више обичних грађевина; поред тога нађено и много драгоцених арх. предмета и динних кинова. **Стобиска митрополија**, црк. област у Другој Македонији у раном ср. в.; седнице ен. до 8. в. било у граду С.; С. м. до 732. признавала врховну власт рим. царе.

СТОДИЕ, град у ит. Кампањи, у близини Херкуланума и Помпеје; уништен заједно с њима ерупцијом Везува 79. г. по Хр.

СТОБРЕЧ, село у Далм., 7 км и. од Сплита; у 4. в. пре Хр. ту можда била грч. колонија Епетион.

СТОВАРЗОЛ, фабр. лек. органско једињење арсена, употребљана се код сивилакса у облику инјекција и таблета; фрц. препарат; у Нем. се зове спироцид, у Рус. осарзол.

СТОГЛАВ, књ. у 100 глава. појавила се у 16. в. у рус. црк. као тобожњи синодлни декрет (Синод у Москви 1551.) на којем поправљали црк. књ.; касније из тога настао → раскол у рус. црк.

СТОГОВО, план. (2273 м) јн. од Дебра (Вард. Бан.), глацијални трагови.

СТОГОДИШЊИ РАТ (1337.-1453.), избио између енгл. династије Плантагенета и фрц. династије Валоа по

питању наслеђства фрц. престола после изумирања гл. гране фрц. династије Капета; у току рата Енгл. у више махова потукла фрц. војску и заузела целу зап. и ср. Фрц. с Паризом, али после ступања Жанс д'Арк у фрц. војску била потучена и вратила све освојене земље и градове, изузев Калеа.

СТО ДАНА (20./3.-22./6. 1815.), друга Наполеонова владавина, од његовог повратка с Елбе до његове 2. абдикације, после пораза код Ватерлоа.

СТОЖАЦ, план. (2140 м) и. од Пикнића (Зет. Бан.); на његовом подножју 2 мала јез. глацијалног порекла (Капетаново и Махитно или Брничко Ј.), прво на надм. висини од 1678 м, а друго 1773 м.

СТОЖЕР, план. (1576 м) у Д. Козанину (Зет. Бан.).

СТОЖЕРНИК, упоредник удаљен од пола за приближно 23°^с, одн. 66°^с геогр. ширине; има их 2: сев. и јужни; на њима у току год. 1 дан (у почетку лета) и 1 ноћ (у почетку зиме) трају 24 сата.

СТОЈЛОВ Константин (* 1852.), буг. политичар, 1 од оснивача и вођа конзерв. странке, мин. и претседник владе у више махова.

СТОИЦИ (извод. од → Стоа), грч. филозофи шк. коју основао Зенон из Китиона; заступници старије стоичке шк. (4.-2. в. пре Хр.); Зенон, Клеант, Хризип и др.; средње (од 2. в. до доба царава); Панетије, Посоније и др.; новије (у доба царава); Сенека, Епиктет, Марко Аурелије и др. **Стоицизам**, учење стоичара по којем осн. нагон човека за самодржањем исто што тежња за срећом, а срећа се постиже врлином; права врлина мудрост и увиђање, према томе истински мудрац онај који живи у сагласности и складу с природом и умом; он је сам себи довољан и побеђује свет победом својих нагона помоћу ума и увиђања постижући душевни мир (апатију); отуда: стоичан-постојан, стрпљив; само је врлина добро, а порок зло; све друго равнодушна добра (адијфора); дужности према самом себи односе се на живот у складу с умом, а према другима: праведност и љубав.

СТОЈАДИНОВИЋ 1) Божидар (1895.-1923.), песник, сарађивао у крфеком Забавнику; 1919. издао збирку стихова **Самом себи**; у рукопису: **Косовска епопеја**, **Кајмакчалански сонети**. **2) Милан** (* 1888.),



Српкиња (1830.-1878.).



СТОЈАНОВ Људмил (* 1885.), буг. књижевник; лирске збирке: **Визије на раскршћу**, **Мач и реч**, **Прамајка**, **Свјатаја Свјатих** и др.; драме: **Томирис**, **Аполон** и **Мидас** и др.; критике, есеји, романсирани биографије (Бенковски, Стамболиски); преводи с рус.; у 1. доба симболист, доцније соц. оријентисан. **СТОЈАНОВИЋ 1) Анте** (1882.-1906.), политичар, био бележник вировитичке жупаније, 1861. изабран за посл. у Хрв. сабор; због свог политичког става према Аустр. постао 1 од најпопуларнијих људи у Хрв.; био члан нар. странке, доцније прешао у унионисте. **2) Драгослав** (* 1891.), декоративни сликар и карикатурист, ради плакате, илустрације за књиге и часописе и декоративне паносе. **3) Коста** (1867.-1921.), научник и политичар; био нар. посл., мин. нар. привреде у предратној Србији, мин. фин. у Југосл.; веома активан и цењен радник; из обл.

полит. екон. чувено му дело: **Основи теорије екон. вредности**, у којем обрадио проблем вредности по методама мат. шк.; написао много научних расправа из области мат., физ., флз. и екон. политике. 4) **Лазар** (* 1904.), инжењер, сарадник **Свеснага** за пољопр. струку. 5) **Љубомир** (1860.-1930.), државник и научник, био проф. гмн. и Вел. шк. у Београду; затим се одао политици; био 3 пут мин. просвете; 1905./6. председник хомогене владе самост. радикала; 1913.-1923. секретар Срп. краљ. акад.; веома плодан научни писац; корисна његова издања **Старих српских записа** и **написа** (6 књ.), ст. срп. родослова и летописа, **Вукове преписке** (7 књ.) и многих других споменика; издао **Мирослављево Еванђеље**, **Беседе св. Климента** и др. списе, описао рукописе библиот. Срп. краљ. акад. и Нар. библиот.; дао вел. монографију о Вуку Караџићу; писао о ст. срп. штампаријама, срп. црк. од 15.-16. в.; о архиеп. Данилу и др.; дао добре срп. граматике за ср. школе. 6) **Милан** (1818.-1881.), песник и приповедач; скупљач нар. умстворива и педагог; важнија дела: **Сликe из домаћег живота слав. народа**, **Збирка нар. пословица и изрека**, **Пучке приповијетке и pjesме**, **Забуде узгоја**. 7) **Никола** (* 1880.), адвокат и политичар; рано ушао у политику, најпре као уредник **Дубровника**, затим као оснивач листа **Народ у Мостару**; био у босанском сабору вођ народне групе, тј. чистих националиста; 1915.-1919. активан члан Југосл. одбора; од 1919. није нарочито учествовао у политици. 8) **Петар** (* 1877.), композитор, виолинист, проф. муз. шк. «Станковић» у Београду; компоновао: виолински концерт, симфонску поему **Сава**, гудачки квартет, клавирски квартет, оперу **Титар** и др. 9) **Сретен** (* 1898.), вајар, ради споменике, портрете итд.

СТОЈАЧКОВИЋ Александар (1822.-1893.), историчар, 1848.-1849. био члан гл. нар. одбора, затим секретар војводе Шупљика; у политици конзервативац; био посл. на срп. нар.-црк. сабору у Карловцима и Држ. сабору у Будимпешти; као историчар почео први код Срба писати добре расправе на основу извора; гл. радови: **Услуге народа српског пресветлом дому аустријском**, **Черте живота народа српског у угарским областима** итд.

СТОЈИЧЕВИЋ Александар д-р (* 1879.), филолог, проф. унив. у Љубљани за сх. ј. и књиж.; дао неколико стручних дела.

СТОЈКОВИЋ 1) **Арсеније** (1804.-1892.), епископ; изабран 1853. за будимског еп.; после смрти патријарха С. Машинића постављен за администратора Карловачке митрополије; због сукоба с маб. властима уклоњен с тог места, а срп. нар. сабор бирао га 2 пута за патријарха 1874. и 1881., али оба пута није хтео потврдити аустр. нар. (→ сл.). 2) **Атанасије** (1773.-1832.), проф. унив. у Харкову за физ.; пореклом Србин; бавио се популаризацијом прир. наука и флз. романима. 3) **Бенедикт** (1714.-1801.), дубров. научник и песник; у стих. на лат. ј. изнео систем **Декартове** флз.: *Philosophiae versibus traditae libri sex*; затим *Упутноу флз. у делу: Philosophiae recentioris versibus traditae X*; оба дела коментарисао **Руђер Бошковић**. 4) **Владимир д-р** (* 1879.), инж., агроном, б. начелник Мет. пољопр., бавио се проучавањем виноградарства и воћарства; гл. радови: **Физиолошка истраживања на шљиви**, **Извештај с пута по Кот д'Ор** и др.; конструисао нарочити тип сушнице за шљиве; истакао се као задругарски и шк. радник.

СТОЈНИЦА, рок одређен за искрцавање или укрцавање робе на брод; новчана казна, која се плаћа због непоштовања тог рока.

СТОК (енгл.: stock), основа; осн. капитал акц. друштва чији се делови зову shares (акције). **S. exchange**, берза хартија од вред. (акција, облигација и др.). **СТОК**, град (277 000 ст.) у Енгл. на р. Тренту; керамичка, хем. и метал. инд.; недалеко рудник гвожђа. **СТОКА**, домаће животиње: овце, козе, говеда, коњи итд.; у грађ. праву постоји нарочита службеност појне с. и службеност попаше; ове 2 службености су неправе стварне службености; постоје у корист с. одређеног имаоца.

СТОКС Џорџ Габријел (Stokes, 1819.-1903.), енгл. математичар и физичар, објаснио природу флуоресценције.

СТОКТОН, варош (68 000 ст.) у Енгл., изнад ушња р. Тиса; развијена бродоградња.

СТОКПОРН, град (126 000 ст.) у Енгл.; ткст. инд. **СТОЛ** 1) план. (1 239 м) ј.-јз. од Пирота (Мор. Бан.). 2) највиши врх (2 236 м) у план. групи Караванка, на план. Белшцици, на јел.-аустр. граници.

СТОЛА (лат.), наборана одећа ст. рим. жена; у прав., кат. и англиканској црк. богослужбена одећа разне боје.

СТОЛАР, занатлија који се бави прерилом дрвета, поглавито израдом намештаја; 1 од најстаријих заната који се помињу у ист.; има више врста, али најглавнији грабевински и с. за намештај; код нас стол. занат у ср. в. био веома развијен у Слов.; и данас у Слов. дају права ремекдела стол. занати; и у др. обл. Југосл. лепо развијен.

СТОЛАЦ 1) план. на л. страни Дрине, с. од Вишеграда (Велики С. 1 673 м). 2) план. (1 519 м) на л. страни Дрине, з. од Горажда. 3) варошица (3 500 ст.) и среско место на Брегаји, притоци Неретве; виноградарство и култ. дувана, остаци ст. града. **Столачко Поље**, карсно поље (3,2 км²) у Херц. око Стоца (Прим. Бан.); кроза њ протичу Радимља и Брегава, не подлежи поводњама; благе климе и притично плодно (жита, дуван, винова лоза, смоква).

СТОЛИПИН Петар А. (1862.-1911.), рус. политичар и државник конзервативног правца; мин. унутр. дела и председник владе (1906.-1911.); за његово време завршена епоха феудално-песимичке реакције («столитинштина») која извршила ликвидацију револуције од 1905.; под владом С. у Рус. извршена аграрна реформа, позната под именом «столитинска реформа»; подела општинске земље сиромашним селиштима или онима који су имали мало земље; погинуо у Кијеву од руке агента охроне Богрова (1911.). **СТОЛИСНИК** (*Muticorhynchium* фам. *Haloraghadaceae*), водена субмерзна биљка, пераста и у танке конде дељена листа; 36 врста; распрострањене готово по целој земљи; у Аустрали. размерено највећи број врста.

СТОЛНА ЦРКВА, сл. биск. црк. катедрала С. каптол → каптол.

СТОЛНИ БЕОГРАД (Секешфехервар), варош (41 000 ст.) у Маб., у равници, јз. од Будимпеште, жел. раскрсница, хем. и млинарска инд., трг. стоком и житом; престоница и место крунисања краљева из династије Арпада; 1543.-1688. под Туреком; некад у С. Б. доста Срба, данас око 200.

СТОЛОВИ, план. (1 375 м) на д. страни Ибра, ј. од Краљева (Мор. Бан.); на њиховом подножју мап. Жича а на СЗ Матарушка Бања.

СТОЛП, у прав. црк. време од 8 седмица, док се испева 8 гласова.

СТОЛП, варош (42 000 ст.) у Нем. (у Пруској) на истоименој р. која се улива у Балтичко М.; саобр. чвор, инд. (ткст., дрвета, шећера); има библиот. и музеј, више црк. и др. грађевина из 13.-15. в.

СТОЛПНИК, ступник (стилит), пустињак који провео много год. на 1 ступу не силазећи, а примао оскудну храну одређеног дана.

СТОЛПНИК Алимџије, хришћ. подвижник из Андријанопоља у Пафлагонији (М. Аз.), подигао цркву крај родног места и висок ступ на којем провео 53 год.; црк. га слави 26./11.

СТОМА (грч.), отвор на епидермису биљка кроз који се врши измена гасова између спољашње атмосфере и унутрњих ткива; састојавају је нарочите ћелије од којих особито важне 2, које ограничавају сам отвор (стомоне ћелије или ћелије затварачице, јер се оне према потреби могу приближити или размаћи и тако затворити или отворити); налазе се обично на наличију листа, али се у неких биљака јављају и на лицу и на наличју, а код водених биљака, чије лишће плива на површњи воде, само на лицу.

СТОМАТИТИС (грч.), запаљење слузокоже уста; може да буде симптом општег обољења, нарочито заразних болести (мрсе, скерлет, трбушни тифус итд.), затим последица надражаја: опекотина врућом храном, жвакања дувана, тровања живом, оловом итд. или генуино (самостално обољење). 1) с. **симплекс** (обична устобоља), појављује се на десницама у околним зубног камена, труних коренова, услед притиска зубних протеза; може се проширити и на осталу слузокожу; слузокожа отечена, црвена, лако крвари; лечење: отстрањење узрока, испирање раствором водоник-пероксида, калијум-перманганата. 2) с. **афтоза** (афтозна устобоља), грозничаво заразно обољење, захвата обично цела уста; у почетку се појављују мехурићи који касније прскају; оголићена слузокожа прекрива се наслагама фибрина; примање хране отежано; лечење: испирање раствором борне киселине, боракса; обољење код деце тешко, али по живот није опасно; траје 2-3 недеље; ово обољење треба разликовати од афте (→ афта симплекс). 3) с. **улцероза** (улцерозна устобоља), почиње нагини око наслага зубног камена, труних коренова или код дивих умњак у виду улцерација слузокоже, превучених жућкастосивом прсикаком (пseudомембрана); шири



Portrait of a man with a long white beard, likely a historical figure mentioned in the text.

се на околну слузокожу образа, усана, јез.; подвижне жлезде отечене; тмгг. нешто повећана; узрок по свој прилици 1 спирота и 1 баџил; лечење: смрзавање с етилхлоридом (крунице зуба штите се покривањем тампоном вате или воском); испирање раствором водоник-пероксида; заразно. 4) с. **ерозиона инфекција** (ерозивна заразна устобоља), појављује се обично лети у облику малих ерозија на нешту, образу, језику, које се повећавају и сливају у гирланде; бактериолошки налаз: грам негативни кратки стиптодидлобацили; лечење: испирање 3% раствором борне киселине; трајање 8-12 дана; безболно, заразно. 5) с. **гравидарум**, код трудних жена; слика и лечење као код с. симплекса.

СТОМАТОЛОГ (грч.), доктор целокупне мед. који се специјализовао за болести зуба и уста (зубни лекар-специјалист). **Стоматологија**, наука о болестима зуба и уста.

СТОМАТОСЕПСИС (грч.) → зараза фокална.

СТОН (енгл.), енгл. мера за тежину; 14 паунда.

СТОН, варошица и морско пристаниште на Стон-

СТОРИЖИЧ, план. (2132 м) ј. од план. Кошуте (Ка-



раванко, а в. од Савињских Алпа (Драв. Бан.).

СТОРНО (ит.), у књв. отис; погрешно унета су-ма књижиче се на супротну страну рачуна и тако се неправљна погрешка. **Сторирати**, исправити; погрешно укњижену 1 позицију исправити на тај начин што ће се на супротној страни опет укњижити тако да се њих 2 узајамно потиру.

СТОРОЖЕНКО Никола Илић (1836-1906.), рус. научник, шекспиролог; дао већи број есеја из области зап. књиж.; добар познанавац ит. енгл. драме; гл. дела: **Шекспирови претходници**, **Филозофија Дон Кихота**, **Гетеова младина љубав** итд.

СТОТИНКА, етоги део → лева.

СТОФЛЕТ Жан-Никола (1751-1796.), вођ побуњеника у Вандеји; ухваћен и стрељан.

СТОХАСТИКА (грч.), у новије време део статистичке науке који се ослања на рачун вероватноће и врши, на основи утврђених појава, прорицања за будућност.

СТОЧАРСТВО, привр. грана; развијено нарочито у обл. где нема већих могућности за земљр. (саване, степе) и где се обавља плужина земљр. помоћу запреге; у Југосл. с. лепо развијено (вел. површине земљишта под папљацима); после земљорадње најважнија а у извесним крајевима и једина привредна грана; с. у Југосл. тројак: италико (најразвијеније с. од Саве и Дунава), **катунско** (у план. деловима држ. највише у Зет. Бан.) и **полуномадско** (карактеристично за Вард. Бан.); у обл. конт. и умерено конт. климе гаје се претежно овце, говеда, свиње и коњи, а у обл. сред. климе још и козе, биволи, мање и магарци; према последњем попису (1931.) у Југосл. има овако 8 510 441, говеда 5 812 208, свиња 2 863 177, коња 1 156 999, магарца 114 719, бивола 38 704, мазги 16 499, свега 18 384 365 грла стоке. **Зак. о контроли извоза стоке** (14./12. 1931.), којим се овлашћује мин. трг. да, у сагласности са мин. саветом, прописује одредбе за организацију извоза с., сточних производа и прерађевина и да установи стручни одбор за надзор над тим извозом; на основи тог зак. (27./2. 1932.) донесен Правилник којим се заводи к. и. с. и сточних производа за земље које те артикле континентирале (установе уверења за извоз; издају се само предузећима регистрованим код уреда); контролу обавља стручни одбор преко свог уреда за к. и. с. **Сточна рена** → рена.

СТРАБИЗАМ (грч.), разропост, стање код којег гл. видне осовине очију нису паралелне; последица закривљености појединих мишића или оба ока, због чега превлађују супротно дејствујући мишићи; правац 1 или оба ока променен, скренут унутра или напоље.

СТРАБОН (око 63. пре — 19. по Хр.), грч. географ, пронаоач Ег.; у делу **Географија** (17 књ.), скупо целокупно тадање знање о земљи и познатим областима.

СТРАВИНСКИ Игор Ф. (*1882.), рус. композитор; нац. стил ранијих дела напустио и створио модеран новокласицизам; чувајући јединство стила, успева да измири ст. муз. облике с осн. елементима муз. изражавања; употребава старе грч. и црк. скале, канон, имитацију, готово дијатонску хармонију и синкопиран ритам; мајстор тхн. и оркестра, верно слика физ. и психички живот; гл. дела свита **Фаун и пастирка**, симф. фантазија **Ватромет**, балети **Жар птица**, **Петрушка**, **Посвећење пролећа**, опера-ораторијум **Краљ Един**, концерти, симфоније, 2 сонате, 2 опере итд.

СТРАДЕЛА Алесандро (1645-1681.), ит. композитор опера и ораторијума, симфонија, кантата, трио-со-



ском Зал. (Јадр. М.) близу Дубровника; св. Сава на њему основао ен.; постојала до 1333., кад бос. бан продао Стонски Рат Дубр. Рпб. и стап. полуострва преведено у кат.; држ. солана даје око 300 вагона соли год.; остаци ст. града из доба Дубр. Рпб. **Стонски Рат** → Нељешац.

СТОНОГЕ (Migroroda), класа зглаварка трахеата, јако издуженог тела, састављеног из вел. броја по правину једнаких чланака и с вел. бројем парова ногу; две главне групе: ваљкасте с. (Diploroda, → гујин чепаљ и плоскоте с. (Chilopoda), при пар чланака у облику клењита с. огромним жлездама; грабљивце, живе на скровитим местима; претставници: пољска стонота, каменарка (Lithobius) у Евр. и Амер., кестељастомркот тела дугог до 3 см; под кором дрвета и под камењем лови пауке и инсекте; → стрига или екорак (Scoropendra); домаћа или кућна с. (Scutigera), дугих витких ногу, храни се инсектима (→ сл.).

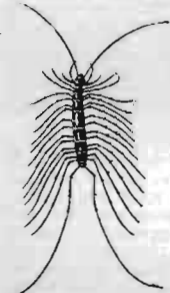

СТОПА 1) енгл. мера (фут) за дужину; 1 јард (0,9144 м.) дели се на 3 с. (3 фута). 2) ритамска јединица египа састављена од извесног броја слогова; у класичној поезији с. биле формиране на основу квантитативних односа слогова (дуги и кратки); у новој поезији ритамске јединице се групшу према акценту (наглашени и ненаглашени слогови). 3) доњи део стуба, ступца, пиластра или постамента. састоји се углавном од јаке квадратне плоче. плите која шира од стуба и служи му за базу; над плитом у одговарајућем стилу, израђени и др. криви профили који чине пренос између квадратне плоче и округлог стабла стуба; код ступца или постамента ти профили следећу њиховим странама. 4) с. **ковања**, зак. одредба којом се утврђује колико се једнаких комада неког новца мора исковати из јединице тежине метала, нпр. из 1 кг, колика мора бити легура, колико треба бруто да тежи извешан број комада неког новца.

СТОПАЛО (pes), део ноге од есконог зглоба до прстију; скелет чине 7 кратких и 3 дугих костију доноси; доња страна с. табан.

СТОПИНГ (енгл.), стоп сат. за мерење веома малих делова времена (стотих делова секунде), неопходан у спорту; притиском дугмета заузме положај нуле и ради док се притиском не заустави; има и ел. аутоматских инструмената.

СТОПЕ Јосип (1842-1907.), историчар, служио по ср. инк. у Хрв.; писао на слов. приповетке и дао 1 опсежну општу ист.

СТРАДИВАРИ Антонио (1644.-1737.), чувен ит. градитељ виолина и гудачких инструмената.

СТРАЖА, лист за књиж. и друштв. живот; покренуо га 1878. у Н. Саду д-р Лаза Пачу; имао осетну социјалистичко-либералну боју; иако био доста читан није се могао одржати и престао 1879.

СТРАЖА, одељење војника одређено да чува држ. имовину или поједине личности; могу бити сталне, покретне и почасне; сталне остају за све време службе на истом месту, покретне обављају своју дужност у покрету; почасне се одређују из почастности код краља, чланова краљ. дома (дворска с.), страних владара и виших достојанственика; дворска с. спољна (око двора) и унутрашња (у двору); према томе ко им командује, с.: официрске, под-официрске и разводничке (под командом каплара и редова). **Мртва с.**, део чете јачине 1/2-1 вода који се истура ка непријатељу на 400-500 м са задатком да обезбеди чету за време преноћишта или одмора; она за своје осигурање истура ка непријатељу стражарска одељења у јачини 1 под-официра и 6 редова; у случају напада од стране непријатеља м. с. води с њим борбу док се чета не спреми; гл. задатак да спречи свако изненађење од стране непријатеља и да га навиди. **Стражар** 1) вој. лице које се поставља код неког дела држ. имовине, лица или ствари, са задатком да га чува. 2) општински, по правилима од 18./2. 1928. установљена оп. стража у варошким оп. за вршење полицијске службе, одржавање реда и мира, чување личне и имовне безбедности; по потреби, ако шеф држ. управне власти нареди, с. о. улазе привремено у састав држ. жандармерије; с. о. издржава оп.; у вршењу службе потчињени су претседнику оп.; број с. према насељености; морају имати командира, десетаре (ако је број с. о. преко 10), надзорнике (ако је преко 30); за с. о. прима се ко није млађи од 28, ни старији од 40 г., писмен, наш држављанин, здрав, доброг владања, с отслуженим војним роком и ко да писмену изјаву да ће служити најмање 3 год.; с. о. наоружани пушком и револвером; систем оружја присијусје Мет. унутр. дела; дисциплинске казне изриче или командир (укор, кућни затвор до 15 дана) или претседник оп. (новч. казна и отпуст).

СТРАЖБЕНИЦА 1) план. (1 253 м) на И од ј. дела Велебита, си. од Грачка (Сав. Бан.). 2) план. (1 195) сев. од Вос. Петровца (Врб. Бан.). 3) план (1 504) си. од сев. краја Купрењског Поља, на граници Врб. и Прим. Бан.

СТРАЖИЛОВО, брдо (316 м) у Фрушкој Гори, јз. од Срем. Карловаца (Дун. Бан.), на чијем врху гроб Бранка Радичевића.

СТРАЖИЊИЦИ Милорад (* 1876.), проф. трг. и пом. права на унив. у Загребу, био јел. делегат у Друштву народа, посланик на страни (1929.-1934.); и публиковао предавања из трг. и мен. права; и неколико расправа из трг. права; под псеудонимом Мистра писао новеле и поз. комаде.

СТРАЖЊИЦА (prohex), бочне и доње стране карлице, покривене јаким и развијеним мишићима и дебелом слојем масног ткива; масно ткиво нарочито развијено код жене.

СТРАЈНИЋ Коста (* 1887.), ум. критичар, противник академизма и присталица јел. нац. уметности; публиковао студије о Кривману, Мештровићу, Павлицићу, Пљечнику и др.

СТРАЈТ Јурко (Ј. Крањак, 16. в.), слов. архитект, претставник краљеве часне готике; саградио бискупски двор у Загребу.

СТРАМИН, мрежасто изаткане и обично јако апретране тканине од дељљих жица; служе за израду постова и као осн. тканина за израду веза.

СТРАНГУЛАЦИЈА (лат.) → заваљсање.

СТРАНА 1) правац, положај; коса равна; део друштва (противничка с.); 1) провршина листа у мн. 2) у геодезији: а) везна, права која спаја неку тригонометрску тачку с полигоном тачком онога угла који се везује за тријангулацију; б) тригонометриска: права која спаја 2 тригонометриске тачке. 3) у геомтр.: полигон, полиедар. **С. света**, правци (И, З, С, Ј и др.) у координатном систему хоризонта, служе за оријентацију на хоризонту.

СТРАНКА 1) политичка партија. 2) у праву: лице које води или против којег се води спор; у крив. поступку с.: држ. и прав. тужилац и оптужени; међу оптужбом и одбраном оптуженог суд изналази материјалну истину и преубуђе; у грађ. спору с.: тужилац и тужени; у адм. спору 1 с. држави; против решења неке њене власти жали се управном суду лице које тврди да је решењем повређено његово право (→ спор); присуство с. у грађанском поступку није обавезно; могу присуствовати лично

или имати заступника; лично присуство потребно само код суд. то нареди; али с. ни непосредно, ни посредно није присутна, може се донети пресуда из пропунтања.

СТРАНКА НЕМАЦА, организована 1906. под именом мађ. нем. пучка с.; јануара 1922. претворена у с. Н. у држ. Срба, Хрв. и Слов., чија правила и програм утврђени на скупштини у Жомбољу (1922.); претседник с. био д-р Лудвиг Кремлинг, а вођу у Нар. скупштини д-р Стеван Крафт; с. на изборима од 1923. добила 8; 1925. 5, а 1927. 6 посл.

СТРАНКИЊА, туђинка, страна држављанка; ако ступи у брак са нашим држављанином, аутоматски постаје наша држављанка, сем ако је пре закључења брака изјавила у 1 исправи да задржава своје дотадање држављанство и ако то дозвољава њена држава.

СТРАНЦА, шумовита план. (1035 м) на буг.-тур. граници, и. од Тунице; с. огранцима се протеже до пл. Балкана и чини развође између притока Марице (Егејско М.) и Црног М.

СТРАЊАКОВИЋ Драгослав д-р (* 1901.), историчар, доцент унив. у Београду; написао већи број расправа и чланака из нац. нарочито из полит. ист. Србије у 19. в.; гл. радови: **Влада уставобранитеља 1842.-1853.**, **Вучићева буна 1842.**; сарадник Свеснања, израдио део свир. јел. политичке ист.

СТРАСБУРГ (Strasbourg) гл. град (181 000 ст.) у Алзасу (еп. Фриц.), на Рајни и каналу Рајна-Мајна, раскрсница важних жезл. прута; ст. рим. град; катедрала (13.-15. в.); унив. (1567.). в. трг. и ум. акад., звездарница, бог. врт; ништанште на Рајни; инд. гвожђа, стакла, хартије, хем., животног намирница и др.; 1870.-1918. под Немцима.

СТРАСНА СЕДМИЦА — ускршњи пост.

СТРАСТ, неодољива нагонска потреба, чије задовољавање обухвата целокупно интересовање 1 лица.

СТРАТЕГ (грч.), у ст. Атини војсковођ, у Виз. обласи управљач, са грађ. и вој. влашћу.

СТРАТЕГИЈА (грч.), вештина вођења војске, скуп начела за управу вој. силом за постизање ратног циља; обухвата командовање целином доведени у склад акцију појединих делова. **Метафизичка с.**, руководи се шаблонима и рецептима; данас уопште нема присталица. **Методична с.**, кад се битка води не само по освештаним начелима већ и према стању на ратишту; њом се користе прави војсковођи; 2 гл. начина: брза одлучна битка или изнуравање непријатеља.

СТРАТИГРАФИЈА (грч.), одељак геологије који се бави проучавањем геол. формација у циљу реконструксања геогр., климатских и животног прилика за време појединих формација.

СТРАТИМИРОВИЋ 1) **Ђорђе** (1822.-1908.), вођ Срба у Војводини; био аустр. инж. официр; играо веома важну улогу 1848. као члан срп. депутације за преговоре с Мађарима и после као заповедник срп. војске; дошао у сукоб с патријархом и био иначе незгодан због плаховитости и вел. амбиција; 1849.-1850. служио понова у војсци и дотерао до генерала; био у милости на двору и поверено му неколико важних мисија; после напуштања војске бавио се политиком, биран за нар. посл.; од 1877. повукао се у Беч и живео нишћу своје занимљиве

успомене (→ сл.). 2) **Ђорђе** (* 1857.), археолог и књижевник; гл. радови: **Палата цара Диоклецијана у Сплиту**, **Град Високи**, **Краљевски двор Сутјеска и Трстивница**, **Град Бобовац**; издао успомене свога оца → 1. 3) **Стеван** (1757.-1836.), карловачки митрополит (1790.-1836.), постао еп. у Будиму 1786.; за митрополита изабран веома млад.

1790.; био учен и активан, али прилично конзервативан; 1794. почео отварати гмн. у Карловцима и 1791. богословије; подигао зграде за исхрану и смештај бака, окупљао око себе учене људе, опширно с научницима на страни и сам се бавио науком, нарочито ист.; није трпео Вука Караџића и његов покрет против славносрпског јез.; узео живог учешћа у дипломатској акцији за време 1. устанка и водио прениску с надвојводом Карлом; израдио и полит. план о обнови



ерп. државе и доставио га 1894. рус. двору; писао много, али највећи део његових ствари остао у рукопису. (→ сл.).

СТРАТИОТ (грч.), у ст. нашој држ. војник; обично најамник.

СТРАТОКУМУЛУС (лат.), масивни облаци ваљкастог, плочастог или таласастог облика, светли или тамни, обично у испрекиданом слоју с изразитим контурама; јавља се најчешће у репу облачног система.

СТРАТОН (+ 270. пре Хр.), грч. филозоф, перипатетик, све појаве у свету подводио под дејство матер. сила.

СТРАТОСФЕРА (лат.-грч.), слој ваздуха изнад 12 до 60 км. висине, сматра се да у с. тмпт. једнака; у овом слоју нема облака нити других временских појава сем хориз. ваздушних струја. **Стратосферско одело**, специјално о. за летење у стратосфери; по принципу херметичности, потеша на гуњачко одело, с том разликом што израђено од гипкок гумираног платна, да би омогућило све покрете посади; из боца с компримованим кисеоником аутоматски долази кисеоник за дисање унутрачњост с. о.

СТРАТУС (лат.), низак облачни слој, без контура, сличан магли; настаје обично при хлађењу ваздуха у месту или при слабом кретању; означава стабилност времена.

СТРАТФОРД ОН ЕВН, варош (10 000 ст.) у Енгл. на р. Евну, л. притоци Северна; у С. се родио и умро → Шекспир.

СТРАФОРД Тома (Strafford, 1595.-1641.), енгл. државник, мин. Чарлса I; помагао краљеве апсолутистичке тежње; осуђен на смрт од Дугог парламента.

СТРАХ, афект који обузима неко лице, кад се налази у опасности и који се показује у кочењу орг. функција или у појачавању мишићног дејства.

СТРАХИНИЋИЦА, Радобојска Гора, план. (847 м) у Хрв. Загорју си. од Крапине (Сав. Бан.), позната по сумпорним рудама, чија експлоатација престала пред крај 19. в.; код села Радобоја рудник мрког угља.

СТРАХИЊИЋ Бан → Вановић Страхинја.

СТРАХИМИР → Јован Страхимир.

СТРАЦИН, село на путу између Куманова и Криве Паланке (Вард. Бан.); у 17. в. конач на путу из Босне у Цариград.

СТРАШИЈА (Phasmiidae), група крилаца чији претставници живе претежно у тропским крајевима; врсте са закрљжљалим крилима имају штапичасто тело слично сухој граници (нпр. *Bacillus rossii*, Ј. Евр.); крилате врсте потешају на сухо лишће (→ летелист, мимикрија).

СТРАШИМИРОВ Антон (* 1872.), буг. књижевник; писао приповетке, драме, романе.

СТРАШИН (ит.), повлачна мрежа за лов риба с морског дна.

СТРВИНА, деш угинуле животиње. **Стрвиште**, ограђено место на којем се врши уповавање лешева угинулих животиња; по зак. о сточним заразама свако место и оп. мора имати с. **Стрвдер**, лице у јавној служби које се стара о преносу и уповавању лешева угинулих животиња. **Стрвдерница**, зграда на стрвину, у којој се врши секција лешева угинулих животиња.

СТРВОЈДЕРИЦ → лешинари бубе.

СТРЕЗА, место (1 800 ст.) у Ит. на обали јез. Мајоре. **Конференција у С.**, састанак (11.-14./4. 1935.) фрц., енгл. и ит. шефова владе и мин. иностр. послова, изазван одлуком Нем. од 16./3. 1935. о увођењу опште војне обавезе; закључци: заузети задњички став у Женеви по питању ове нем. одлуке; даљи преговори о безбедности и. и ср. Евр. о впов. пакту држава зап. Евр.; препоручити заинтересованим држ. да проуче промену војног статута Буг., Мађ. и Аустр.; Енгл. и Ит. поново потврдиле обавезе из локарског уговора; потреба колективног одржања мира у оквиру Друштва народа; у пракси није било позвољних резултата.

СТРЕЈА, натстрелиница; у ирану као кућна службест, садржи се у том што се с 1 куће кишница може на туђу с. пустити, али захтевати да се с туђе с. кишница не одводи већ да капање на суседну.

СТРЕЈЧИ Џајл Питон (Strachey, 1880.-1932.), енгл.

критичар, сјајан биограф; гл. дела: Преглед француске књижевности, Биографије знаменитих личности из доба Викторије, Краљица Викторија, Јелисавета и Есеке и др.

СТРЕЛА 1) врста оружја (→ лук). 2) највеће верт. растојање лучне линије од линије која спаја ослонце; код лука на 3 зглоба с. је верт. растојање средњег зглоба од линије која спаја ослонце.

Стрелац 1) првобитно војник наоружан луком и стрелом, сад уопште војник или лице кад врши гађање ватреним оружјем. 2) сазвезђе, знак ♄ → Јодиак. **Стрелиште**, уређени део земљишта на којем се врше мирнодопска гађања (школека, бојна и гађања шк. метком); с. за бојно гађање зове се и полигон. **Стрелачки заклон**, ров израђен тако да стрелац из њега може најбоље искористити ватру оружја а да при том буде што боље заштићен од ватре непријатељске; копа се узан и дубок, да што мање пада у очи; позади стрелца се врши саобраћај; за гађање стрелац стане на банкет, а иза себе оставља слободан простор за саобр. латове наслони на берму (налактицу), пушку приклови уз грудобран, или провуче кроз пушкарницу и гађа; задњи део заклона израђен у виду правог усека, а од избачене земље начинен леђобран (исти као и напред грудобран); местимично ради заштите од уздужне ватре израђене траврзе: с. з. прави се обично тако да висинска разлика између ватрене линије и банкета буде 1,40 м; горња ширина рова 1,50 м а висинска разлика између банкета и дна рова 0,40-0,60 м. **С. спорт**, извојено још у ст. и ср. в.; у ср. в. свештенство покушало да га искорени из верских разлога, али властела вежбала недесом своје момке у стрелашу; проналаском пушке с. с. се мења; организују се с. удружења која гаје спорт стрелаша из пушка (циљ: птица привезана за мотку, додије птица од дрвета); у 19. в. с. с. добила данашњи облик (установљено и гађање голубова од глине); гађање из пиштоља почело од 1890. **С. строј**, борбени с. пешадије и осталих родова војске кад се боре пешке; у с. с. војници постројени 1 поред другог на растојању 3-5 корака; с. с. није права линија, већ се повија према земљишту и заклонама које војници на свом правцу налазе.

СТРЕЛУША → кека.

СТРЕМЕН, вез, део смучарске опреме; у њих се причвршћује нога при стављању у смучку; може бити мекан и тврд.

СТРЕПТОКОК (грч.), → бактерије у облику ланчића од кока; проузроковач многобројних обољења: преног ветра, бабиње грознице, апсцеса, сепсе, а осим тога налази се често у ангилама, запаљењу плућне марамице, мозданих опни, вена, покоснице (остеомиелит) ср. уха.

STRETTO (ит.), кад у муз. одговору, у току фуге, дође пре завршене теме, или обратно: тема и одговор следују једно другом на краћем растојању.

СТРЕТС СЕТЛМЕНТС (Straits Settlements), енгл. колонија (4145 км², 1,1 мил. ст.) на пол. Малаци (Ав.), богата калајем; извози се још: ориз, каучук, шећер, кава; гл. место Сингапур.

СТРЕШ, најважнија кисела со винске киселине у вину; издваја се из вина за време и после врења, јер се тешко раствара у алкохолу и таложи на дну бурета; по саставу смешта киселе натријумове и неутралне калцијумове соли винске киселине; употребљава се за израду чисте винске киселине и њених соли, које служе као мочила код бојења тканина.

СТРИГ, стрижба, свечано стрижење вуне с оваца у пролеће; укућанима помажу стригаџи који долазе на мору; после с. пуцају пржо оваца и прекају водом; и млеко се онде сири где се том приликом први пут музу овце; обичаји имају карактер првначких жртава и одбијања злих сила.

СТРИГА → скорак.

СТРИГИЛИС (грч.), справа код ант. народа којом славу, бацно Карпа у реку.

СТРИГОЛНИЦИ, верска секта у Рус. (шишају браду); осн. 1376. Карп, берберин; учење слично богумилском; народ, обраћен поуком и саветом православу, бацно Карпа у реку; остатак с. било и касније.

СТРИДОН, родно место св. Јеронима које се по његовим речима налазило на граница рим. провинција Далм. и Паноније; како се граница између ове обл. често померала, тешко је одредити где је тачно било; највероватније Флоринцова претпоставка која га поставља на место утврђења → Зриња.

СТРИДОР (лат.), шиштаво дисање код сузења и обољења горњих делова органа за дисање.

СТРИЖИБУБЕ (Cerambycidae), породица буба би-

иносната право-



живе у дрвету и претварају га у црвоточину; многе љоједа с веома дугим пипцима; трљањем грудних чланака 1 о други тихо цврте; неагралне ларве врсте озбиљне штеточине; најчешће: **хростова** (*Cetambux heros*), црна и дуга 4-5 см; **врбова** (*Saperda carciarias*), миришљава с. (*Agromia moscata*) итд.: сузбијају се на исти начин као врбов или крушков дрвоточац (→ сл.).

СТРИЖУША, **орап** (*Sisymbrium officinale*, фам. Cruciferae), једно год. коровска биљка, висока до 60 см, бледојута ситна цвета и перасто дељена листа; плод љуска, длакава, приљубљена узв стабло; расте на обалама поред путева, око људских станова, по усевама у целој Евр., М. Аз., Сирији, на Кавказу, у зап. Сибиру, с. Афр.

СТРИЖИНА, варош и пристаниште у СССР, на обали Финског Зал.; у доба царства летовалиште царске породице.

СТРИГТАН (лат.), строг, тачан, **СТРИГУРА** (лат.), сужење канала, нпр. мокрашног, због ожилака насталих услед гоноричног запаљења. **STRINGENDO** (ит.), убрзавачки темпо. **СТРИНДБЕРГ** Аугуст (1849-1912.), шведски писац



који својим радом обухватио све књиж. врсте; најописнији дух у шведској књиж. и највећи по значају; творца модерне књиж.; од натурализма, као почетне фазе, временом прошао кроз све књиж. правце; најзначајнији као драматичар; 1. му дело **Мајстор Олоф**, ист. драма; у прве редове избио натуралистичким романом **Црвена соба**; затим писао низ натуралист. романа: **Отац**, **Г-на Јулија**, **Другови** и **Повереници**; после 1890. год. настао преокрет у погледима С.; под утицајем Ничеове филозофије писао 2 романа: **На пучини** и **Чандала**, којима истиче духовни аристократизам и субјективизам насупрот дотадашњем материјалистичком схватању живота крајем 19. в., после проживљене душевне кризе и под утицајем идеја свога земљака Сведенборга, дао већи број религиозно-мистичних, символних и ист. драма: **У Дамаск**, **Мртвачко коло**, **На Ускрс**, **Густав Ваза**, **Густав Адолф**, **Ерик XVI** и др.

СТРИП (енгл.), трака, назив за приповетке и пртеже где се једна слика ниже за другом.

СТРИТАР Јосип (1838-1923.), слов. песник и књиж. критичар, веома широке књиж. културе; међу слов. књижевницима имао највише самокритике и високо књиж. мерило; покренуо 1. слов. чисто књиж. часопис **Звон** (1870.); вршио вел. утицај на савр. писце; подигао култ вредност слов. књиж. и јез.; рачирио видик критике и унео у стил фрц. укус и лакоћу; његова лирика, можда исувише прецењивана, била више израз духа него осећајности; у њој има доста општих књиж. места, али и доста песама с личном нотом горчине; писао и у прози, али не



увек са стваралачким импулсом; гл. дела: **Зорни**, аутобиографија у вертеровском стилу; **Росана**, инспирисана епизодом о Мамони, и **Господ Миродолски**, роман у којем обрадио моралну идеју из **Векфилдског свештеника** од Голдемата.

СТРИХНИН, веома отрован биљни алкалоид који се добија из семена индиског дрвета с.; у мед. се употребљава витрат, веома горак и отрован, у облику сјајних игличастих кристала, ради појачања крвотока и дисања код слабости срца и неких тровања; тинктура из семена даје се с разним другим горким средствима за поправку апетита; тровање назива узнемиреност, појачање вида и слуха, јаку надражљивост и нападе грчева, сличних оним код тетануса. С. дрво (*Strychnos*, фам. Loganiaceae), тропско дрвеће и пимбељ, око 100 врста, већином лијани. **S. nux vomica**, дрво с голим, широким лишћем из Индије и Цејлона, из чијег семена се добија отров с. **toxicifera**, лијан с издуженим, овалним длакавим лишћем из Ј. Амер., даје отров кураре.

СТРИЧАК (*Carduus*, фам. Compositae), високе цвасте 1-год. и вишегод. биљке, перасто дељена. ба-



дљикаво назубљена листа, с крупним главцима, љубичастим, пурпурним, белим, жућкастим, заштићеним општим омотом, стабло трнато, око 120 врста, распрострањених од Канарских Острва преко с. Афр., Евр. до Јапана, око 22 врсте допиру у афр. тропе; центар постанка сред област, где се налази доста ендемичних врста. С. **acanthoides**, стричак, двогод., висока око 1 м; веома распрострањен коров у Евр. и Аз. (→ сл.). **Стричков лептир** (*Vanessa* или *Pugalis cardui*, фам. Papilionidae), дневни по целом свету распрострањен лептир мркокрвних крила с прним и белим шарам, који често путује у ројевима; гусенице живе на стричку или коприви.

СТРИЧЕВИ, очева браћа, сродници у 3. колену; наслеђују ако покојник не остави ни порода, ни родитеље, ни порода од родитеља, ни деду по оцу.

СТРИЧЕВИЋИ, синови очеве браће, сродници у 3. колену; наслеђују после стричева; ако 1 стриц умро, а има других стричева, онда с. по умрлом стрицу наслеђују с осталим стричевима наместо свог оца. **СТРМАЦ**, **стрмен**, прохладан вечерњи ветар, који у ведре дане дува на Охридском Ј.

СТРМОРИНАЦ (*Tieraster acus*), морска риба слична змији, до 16 см дуга, живи симбиотички у → колотуријама.

СТРНАД-ЦИЗЕРЪ Марица (*1872.), слов. песникиња, из шк. Грегорчића и Ашкерца; **Речи нагвешки**; писала приповетке и пртеже.

СТРНАДИЦЕ (*Emberiza*), род птица певачица из пород. зеба; најпознатија врста жутоволка (*E. citrinella*), мужјак лепих жутих боја изузев леђа (→ сл.).

СТРНИША Густав (*1887.), слов. песник и новинар, издао збирку песама **За сунцем**; с више успеха пише песме за децу.

СТРОГАНОВ Василије (*1857.), рус. акушер и гинеколог, чувен нарочито по конзервативном методу лечења → еклампсије.

СТРОГАНОВИ, породица рус. трговаца и власника рудника у Пермској Обл. за владе Ивана Грозног; имали своје утврђење и војску; 1 од њихових најамника, Јермак Тимофејев, заузео Сибирски ханат и присајединио га Рус.; од 1722. рус. барони а од 1761. грофови.

СТРОЈ 1) у извесном делу напег народа назив за машине. **2)** → стрелац (стрелачки stroj). **3)** **стројеве вежбе**, у соколском систему; кретања вежбача којима се на заловест мењају формације и појављују нови скупови; узете из вој. обуке; деле се на вежбе у чети, застави, пуку, а изводе се ступањем или трчањем.

СТРОЈЕЊЕ МРЕЖА, машење м. црномртом или у прах стученом боровом кором да буду трајније и неприметније у мору.

СТРОМБОЛИ, острво у групи Липарских О.; на њему 926 м висок живи вулкан.

СТРОНЦИЈУМ, Sr, метал, брзо потамни на ваздуху, налази се као минерал стронцијанит (карбонат) и целестин (сулфат); сва једињења с. боје пламен дрвено и употребљавају се за бенгалску ватру.

СТРОП (таваница), међуспратна конструкција од дрвета или гвозденог бетона.

СТРОТЕРЕ (грч.), у грч. архт. издубљене камене плоче које сачињавале таванице тримова испод и око ант. храма; та издубљења била квадратног облика у виду касета а покривена плочама → калматима.

СТРОФА (грч.), група стихова који чине метричку и углавном идејну целину; везу међу стиховима ствара смисао, утврђени метар и веома често сликови, некад и рефрен; с. најчешће чини потпуну целину (→ пренос), те на њеном крају дужи одмор но на крају појединих стихова; правилне с. имају одређен број стихова, с уједначеним метром и правилно распоређеним стиховима (→ слободан стих); с. могу имати од 2-10, али ретке с. од 5 и веома ретке од 9 стихова; у грч. трагедији с. песма коју пева хор ступајући на позорницу.

СТРОФАНТИ, гликозид из афр. биљака врсте *Strophantus* из којих уробојници правили отрове за стреле; веома јако средство код обољења срца.

СТРОФИОДА (грч.), равна крива 3. степена коју описује тачка М кад се из једне тачке О круга повуку сечице ON до просека Т с тангентом AT и на сечицу из тачке N пренесе дуж NM - NT.



СТРОФУЛУС (грч.), кожно обољење мале деце у облику квржица и мехурића; јавља се као реакција на извесну преосетљивост организма.

СТРОХАЛ 1) **Иван** (1871.-1917.), правни писац, објавио доста расправа из опште теорије права, флз. права, обичајног права и ист. хрв. права. 2) **Рудолф** (* 1856.), филолог и фолклорист, издао вел. број глаголских рукописа; већа студија: **Свевеници хрв. књижевници** у 17. и 18. в.; важнија издања: **Цвет мудрости** сваке, **Збирка старих хрв. цркв. пјесама**, **Миракули** или **чудеса**; старе хрв. апокрифне приче и легенде.

СТРОЦИ, највеличанственија палата Фирентинске ране ренесансе, грађена за богатог трговца Филипа С (почета 1489.).

СТРОЦИ Тито (* 1892.), драм. писац, глумац и редитељ загреб. Нар. казалишта; од његових драма игране: **Алапка**, **Источни гријех**, **Зрински**, **Ессе Ното**, **Гај**, **Како се освајају жене**.

СТРПЉЕЊЕ, способност издржавања и савлађивања свих препрека и незгода у остварењу неког постављеног циља.

СТРУБЕ **Петар** (* 1870.) рус. публицист; најпре био социјалдемократ, па онда либерал; после револуције од 1905. постао вођ десног крила кадетске партије и претставник реакционарног национализма; у доба грађанског рата у Рус. пришао монархистима.

СТРУГ 1) д. притока Драве, постаје у баровитом крају с. од Вировитице (Сав. Бан.), дуга 31 км. 2) притока Саве (→ Велики Струг).

СТРУГ, радна машина за обраду метала, дрвета, ка-

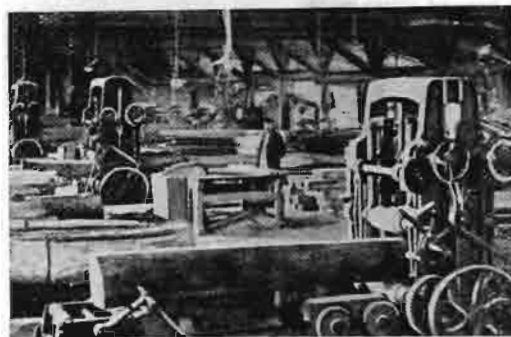

погоном, и велике с већим капацитетом, боље уређаје, већим бројем радника, оријентисане обично према транспорту или пијаца; Југосл. их има 3 255 са 66 670 HP и капацитетом од 6,6 мил. м³; највише их на воденом погону (2 341) па на турбине (109), на пару (472) и др. погон (333); највеће у Воспи, Драв. Бан. има 1 536. Савска 370, Дринска 96, Врбаска 48, Моравска 21, Зетска 20, Приморска 20, Дунавска 19, и Вардарска 9; с. се деле на мале (1 677) које исиле 5 000 м³ годишње, **средне** (341) од 500-15 000 и **велике** (121) преко 15 000 м³ год.; највеће с. у Вировитици, Пакраду, Дрвару, Нашицама, Броду на Сави, Завидовићима, Велишћу, Осијеку, Винковцима, Ср. Митровици итд.

STRUGGLE FOR EXISTENCE, for life (енгл.), борба за опстанак, за живот, израз који често употребљава Дарвин у излагању теорије о прир. селекцији. **СТРУЕНСЕ** **Јохан Фридрих** (Struensee, 1737.-1772.), дански државник; ослободно сељаци, унапредно просвету и изједначно све друштвене редове пред зак.; онтужен од шлемства и погубљен.

СТРУЈЕ → морске струје. **С. вишефазне** → полифазне струје. **С. електричне** → електрична струја. **Струјомер**, назив у обичном говору за ел. апарат, који се правилно назива **ел. бројило енергије**, јер апарат мери (и одмах бележи бројевима) ел. енергију, а не струју.

СТРУК, рибарски алат који се састоји из дугачког ужета с често поређаним удицама, оруђеног по дну реке. **Морунски с.**, такум, око 20 см вел. коване удице без мамца положене на местима где пролази крушна риба, која се за удицу ухвати репом или трухом. **Пампурски с.**, око 5 см вел., често поређане удице без мамца од којих свака везана за пампур, који не да удици да надне на дно. **Рибарски с.**, удице с мамцем (глисте, ровци, ваљке и др.); полске се лети по дну, у бистрој води, кад риба силази у дубину да тражи храну; мали с. има до 100 удица вел. 500-600.

СТРУКА 1) (енгл. plaid), правоугаони комад тканине попут шала; носи се преко рамена и служи као огртач и простирка; употребљавана и у преист. доба; данас се носи у сев. Арб., Ц. Гори, и. Херц., Боки, ј. Далм., Шкотској, Шп., делимично у Тракији и Седмоградској, некад у Инди и Мађ. 2) грана посла → бранша. **С. трговачка** → трговачке струке.

СТРУКТУРА, грађа, састав. **Структурна површ**, која постала самим таложењем слојева, због чега њена површина паралелна с површином слојева у подлози.

СТРУМА (лат.) → гушавост.

СТРУМА, река у Буг. и Грч., извире на з. подножју Витоше, дуга 330 км; тече на Ј. и својом долином одваја Рилу и Пирин од Ојоговских и Малешких Пл. и ил. Ограђена; у доњем току код Сереза (Грч.) утиче у Тихинско Ј., одакле опет истиче као Језерска отока; улива се у Орфански Зал. (Егејско М.).

СТРУМИЦА 1) р. у Југосл. и Буг., притока Струме, извире на ј. надини пл. Плачковице и протиче кроз плодно Струм. Поље (дужина тока кроз Југосл. 73 км); у Струму се улива на буг. тер. си. од Петрича. 2) варош и среско место (9 000 ст.) у Струм. Пољу (Вард Бан.); највише напредовала у доба цара Душана и доцнијих господара Дејановића; за тур. доба напредна варош на важном путу из Повардарја у егејско приморје; извози производе своје околине: ориз, опијум, сусам, памук, дуван, свилене чауре, стоку и вуну; остаје ст. града; у близини сумпоровита бања (75° Ц.). 2) **Струмицка епархија**, прав. црк. обл. у Ј. Србји, од 1920. Злетовско-струмицка е. (са седиштем у Штпигу); 1. њен помен из почетка 11. в.; од 15. в. називала се и тивериополска е. због тивериополских мученика, а легенда о њима

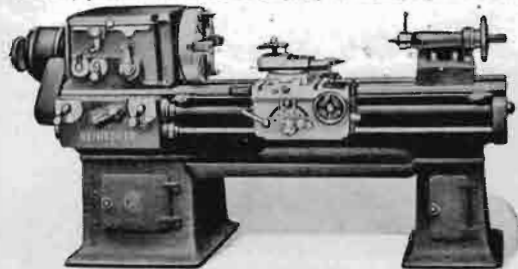

мена, која за време обраде врти предмет око хориз. осе, а у предмет засеца нож који се поступно помера уздуж или попречно, руком или машинном; на вратилу (обичног с.) налази се парочити колуг састављен из неколико померљивих исецака који се завртљима притежу уз предмет и чврсто га држе (дугачки предмети, као осовине, вратила итд. учвршћују се између 2 шиљка, од којих један лежи у средини вратила с. а други на задњем носачу); нож учвршћен на бочном носачу, који се за време обраде поступно помера дуж вретена, тзв. уздужно резање, или стоји непомицно, а из њега се извлачи део који држи нож, и то попречно на осу с., тзв. попречно резање; нож исеца иверке у облику увојка; комбинацијом уздужног и попречног резања може се обрадити на с. свака ротациона крива површина; с. се много употребљава за резање увојка на завртљима. **Револверски и аутоматски с.** служе за сервску израду малих предмета (завртљања, осовиница итд.); носе више разних ножева, од којих сваки врти одређен посао, тако да се од обрађеног комада, нпр. од престога ваљка, добива готов крајњи производ; код р. с. померање и промена ножева врти се руком, а код а. с. аутоматски; с. добива обртање од електромотора непосредно или преко трансмисије.

СТРУГА 1) уопште просек, широк 1-3, дуг неколико м између суседних вртача или увала у карсним пределима. 2) отвор у тору, где се појединачно за мужу прихватају или после муже проуштају овце и козе.

СТРУГА, варошица и среско место (3000 ст.) на изласку Црног Дрима из Охридског Ј. (Вард. Бан.); развијен риболов на јез., нарочито лов јегула на излазу Дрима, које се усвојене извозе; као рибарско ловиште помиње се још у 14. в., а у тур. доба водила трг. с крајевима ср. Арб., нарочито с Елбасаном; купалиште на Охрид. **Ј. Струшко Поље**, с. од Охрид. Ј. (Вард. Бан.), око изласка Црног Дрима, мочварно и маларично, иначе плодно и добро обрађено; поред јез. развијен риболов; гл. место Струга.

СТРУГАРА, пиљана, жага, мала стружница; најважније инсталације за механичку прераду дрвета у којима се дрво реже у полуфабрикате: даске, талпе, греде, летве, четвртаче и др.; по величини, погоноској снази, начину прераде робе итд. деле се на мале (поточаре) с примитивним уређајем и воденим

изједначава Тивернопоље са Струмицом; у почетку е. била под виз. влашћу, од Душановог доба под срп. од 1394. под тур.; од 1897. Бугари имали у С. поред грч. и свог егзархиског еп.; грч. еп. напустио С. 1913.; а буг. 1919. кад с. е. ушла у састав срп. цркве. С. евангелиско-методистичка црква, најчешћа методистичка организација у Ј. Србији; постала у последњој четврти 19. в. за време борбе између цариградске патријаршије и бугарске егзархије, баш у исто време кад су енгл. мисионари основали своје мисије у Самокову, Солуну и Битољу; са помоћу коју добијала од разних енгл. и амер. друштава. ова организација постигла добар успех; организација много радила на школовању м. и ж. деча; основала гмц. у Самокову и нижу ж. гмц. у Битољу; после рата Струмица била 1 од најглавнијих методист. црк. организација. С. Поље, котлина око вароши Струмице (Вард. Бан.); плодно и добро обрађено; наводњава се Струмичним притокама, те у њему поред житарица развијена и влажна култура (ориз); због сред. климе у њему се гаје и мак, сусам, памук и од ј. воћа: бадем, нар и смоква; стан. Срби (међу којима много избеглица из Кукучина и околине), Турци и мањим делом Тур. Јуруци. С. црвени дрнак → валандовски црвени дрнак.

СТРУЊАЧА, душек, употребљава се у гимнастичким дворанама при скоковима и вежбама на справама, да не би било оштеда при паду; праве се од коже, шираде, кокосовине итд.

СТРУП → фаvus.

СТРУШКО ПОЉЕ → Струга.

СТРУЧНЕ ШКОЛЕ, постале утицајем слободе заната и проналаском машина за производњу, дакле порастом технике и развитка егзактних наука у њиховој примени на решавање практичних проблема живота; њихов пораст нарочито се запажа у 19. в. како бројем тако и разновршношћу; данас их има по типовима: пољопр., грађев. и тхн., рударских, шумарских, вртарских и воћарских, виноделијских, трг. ткст. зан., умет.-зан. итд.; код нас с. ш. још увек у развићу, нису довољно раширене; најпознатије пољопр., трг., тхн. и домаћичке ш., које од свих осталих врста с. ш. и бројно најбоље заступљене; → школе у Југосл. С. продужне школе. на осн. § 295. Зак. о радњама обавезно оснивају и издржавају општине у циљу стручног и практичног образовања ученика (шегрта); морају постојати у свима општинама где има најмање 50 шегрта; могу их основати и прив. удружења (привр. коморе, окружни одбори, занатска удружења итд.), али програм њихове наставе мора бити истоветан с програмом општинских с. п. ш.

СТРУШАК (*Phallus impudicus*, фам. Phallaceae), гљива базидиомицета подреда пухара, која у растењу пробија омот плодносног приземног округлог тела те нарасте преко 10 см висока дршка, са звонастом капом приљубљеном преко самог врха; средњи слој капе тамнозелено пихтијаст, готово заудар, мами мухе и оне разносе споре; неопровна, не једе се.

СТРУШЉЕН (*Vespa sabro*), вел. шумска оса витког жуто и мрко обојеног тела; убуд веома болан; вел. грабљивица, у лету лови инсекте; гнездо са шаћем гради од дрвене смесе сличне хартији; породица се одржава само преко лета.

СТУБ, део инж. конструкција који прима оптере-

тив потиска, тад им спољна страна коса: коси с. (*contreforts*); подела с. у инж. конструкцијама врши се према употребљеном грађевинском материјалу на с.: од дрвета, прир. камена, вештачког камена (опеке, набијеног или армираног бетона) и гвожђа; поред тог разликују се и по месту постављања: обални, одн. крајњи, ако су на обали, одн. на почетку или свршетку инж. конструкције; речни или средњи, ако им место у р., односно у средини инж. конструкције; сваки с. треба да буде по облику и пресеку изабран да одговарајућу силу с носача пренесе на околну земљиште најкраћим путем, а да се при том употреби најмање грађевинског материјала; у архт. састоји се с. од цилиндричног стабла које има стопу и капител, а носи над собом део какве зграде или њене фасаде; ег. и класични с. имали стабла доле шира горе ужа; у ст. архт. разликујемо: ег., асирске, грч. и рим. (дорске, јонске, коринтске → сл.), композитне, тосканске с.; у појединим стилевима углавном се разликује по свом → капителу; пропорције класичних с. састоје се у односу доњег пречника с. према висини.

СТУБЕЛ Јордан (псеудоним Ј. Бакалов, * 1897.), буг. песник; збирке: Судба, Сирочадске песме, много дечјих песама.

СТУБИЊ → тучак.

СТУБИЦА, варошица и среско место (500 ст.) на с. подножју Медведнице (Загреб. Горе, Савска Бан.); у близини Стубичке Топлице, бања на пружи Забкок.



Гор. Стубица, надм. в. 168 м.; врући извори (63° С). слаба земноалкално-сулфатна вода, радиоактивност 13,056 М. Ј.; за купање и пијење, блато, тушеви, масажа електротерапија; лечя реуматизам зглобова и мишићна ж. болести.

кожна и мокраћна обољења (блато), болести желуца и црева. (На сл.: Капела Матаје Гупца у С. Т.).

СТУБЛИНА, део експлозивног мотора у облику извинуте челичне чаше, у којем се дешава експлозија гасне смеше која ствара рад мотора; на дну отвори за вентиле, а околу отвори за свећице; у с. клизи клип који уствари сачињава њено покретно дно; код аеропл. мотора свака с. може бити за себе, или груписане по 2, 4 или 6 заједно у 1 блок.

СТУДЕНА ПЛАНИНА 1) план. (1356 м) ј. од Краљева и од план. Столова (Мор. Бан.). 2) план. (1689 м) ј. од Дурмитора (Зет. Бан.).

СТУДЕНИ → новембар.

СТУДЕНИЦА, мап. крај Ибра, гл. задужбина Ст.



Немање (око 1183.); црк. облика рашке једнобродне базилике с кубетом и припратом споља оплаћена белим мрамором и украшена вајаним орнаментима ром. стаила; очувана нешто преправљена (кубе); у порти мала тзв. Краљева црк., задужбина краља Милутина из 1310.; црквица виз. обраћена с изванредним живописом у унутрашњости; уз њих још и црквица св. Николе, из 12. в. Студеничко Поље, мало карсно поље (1,3 км²), у Херц., ји. од Љубушког П. (Прим. Бан.), плодно и густо насељено, преко 600 ст. на 1 км².

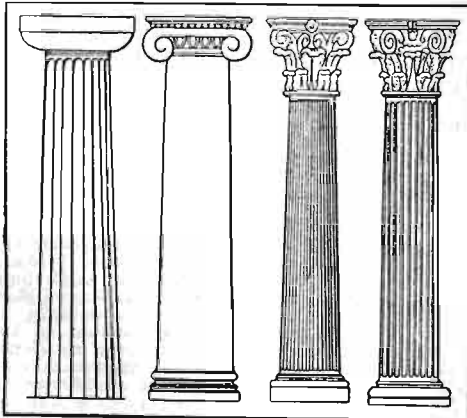

ћење носача и преноси га даље на земљу; с. стоје слободно и носе вертикални терет, пресека четвртастог; могу бити од дрвета, опеке, прир. камена или бетона; кад се употребе за појачање каквег зида про-

СТУДЕНТ (лат.), ученик виших школа, унп.
СТУДИЈА (лат.) 1) учење, проучавање; учени спис, научно истраживање. 2) скица сликара по природи, служи као припрема за извођење праве слике. Студије, дела у којима се аналитичким или синтетичким методом проучавају поједина научна питања.
СТУДИН Марин (* 1895.), вајар, излагао у земљи; дела: фрагменти за Госпу од Каштела итд.
СТУДИО (ит.) 1) сликарска, фотограф. и кинематографска радионица, атеље; назив за ум. и поз. часописе. 2) у поз.: група младих глумаца, у оквиру матичног поз. или одвојена од њега, која тражи нове путеве у режизи, глуми и инспирацији (чувени с. Моск. художественног театра).
СТУДИТИ, Теодор и Јосиф, браћа монаси студитског ман. у Цариграду; црк. песници у 9. в., саставили многе песме и књиге → Триод.
СТУКЕНБЕРГ Вито (1863.-1905.), дански песник и приповедач; претставник символизма и значајан као 1 од покретача часописа **Тораш**, којим почиње нов правац у данској поезији, наспрот дотадашњем реализму; значајне његове збирке песама: **Снег и Пролази лето**.
СТУК (ит.), материјал за израду вајарских орнамената на грађевини; добива се мешањем гипса и мрамора. **Стуко лустро**, малтер за декорисање унутрашњих зидова, мање угледан него с. мрамор, који се гради од смеће белог цемента, туткалне воде и боје, која се меша док се не стврдне да се може глачати те се добијају имитације м. у бојама.
СТУНИЋ Јоаким (1729.-1817.), дубров. лексикограф, издао лат.-ит.-илуздски речник, богат садржином, али не увек поуздан.
СТУП 1) висока усамљена стена која чини утисак вештачког стуба. 2) ст. назив за комплексе имања, потес.
СТУПАЊ, степен. **С. ефекта**, степен дејства, однос између снаге коју машина одаје (корисне снаге) и снаге коју прима (апсорбоване снаге); овај однос чини број и увек мањи од јединице. **Ступњевито земљиште**, предео расчлањен на површи одвојене отеснице (раседима, абразионим обалама, флувијалним прегибима).
СТУПЕ, цилиндрични комади дрвета или камена, изнутра издубени тако да имају дно; у њима се, уз помоћ тучка, дробе и усирњава зрнење и друге ствари (кава, жито, шинпарке, корење, лишће итд.); с. има разних величина; у употреби у целом свету.
СТУПЦА, направа за хватање домаћих животиња (мншце, пацови) и дивљачи; могу бити од дрвета (процеп за хватање твора, лисице итд.; кладаци за хватање куне и др.) од жиче (за хватање птица грабљивица) или од гвозда (гвозђа за хватање звераци и др.); хватање корисне дивљачи у с. забрањује Зак. о лову.
СТУПЧИК, село код Загреба с рудником лигнита, год. производња 15 000 т.
СТУПНИЦИ → столпник.
СТУПОР (лат.), болесно душевно стање у којем испољавање воље сведено на минимум или уопште не постоји.
СТУРДЗА 1) Григорије, молдавски канцелар на почетку 19. в.; саставио Молдавски кодекс. 2) Јован молд. господар (1822.-1828.). 3) Михаило, молд. господар (1834.-1849.). 4) Димитрије (1833.-1914.), рум. револуционар и државник, вођ либералне странке; учествовао у устанку противу кнеза Ал. Кузе, 1860.
СТУРЛАСОН Сиори (1178.-1249.), исландски песник, историчар и политичар, 1 од најистакнутијих људи Исланда; живео извесно време у Норвешкој, у доба краља Хокона, с којим одржавао политичке везе; но повратку био за дуги низ год. претседник највишег суда на Исланду; највише се интересовао за песничтво и историју; написао **Хејмскринглу**, која садржи серију биографија норвешких краљева до 1177.; уједно писац млађе Еде и ист. св. Олафа; својим полит. радом и интригама изазвао мржњу норв. краља Хокона, те мучки убијен.
СТУХЕ, **стухахи**, по нар. веровању у Херц. зла демонска бића с гуљвама од људских жила на ногама, живе по вел. планинама и камењарима.
СУ, ст. франачки новац, данас фрц. ситан новац од 5 сантима.
СУАВИЈА, Суавија (Швапска), област и војводина у нем. царству, између Тирингије, Баварске и Швајц.; од 1080.-1269. припадала Хоенштауфенима, које стога називају и швапском династијом.
СУАКИН, важно пристаниште на Црвеном М. у Англо-ег. Судану, спојена жел. с долином Нила.
SUA SPONTE (лат.), својеволно, по својој вољи.
СУАХЕЛИ, племе бантуских Црнаца, у приморју к. Аفر., ј. од пол. Сомалије; у култури много ар. примеса; примили ислам.
СУБ- (лат.), предметак у сложеницама са значењем под. испод. **S. voce** (скр. s. v.), под том и том речи

(у речнику). **S. iudice**, пред судом, још непресуђено. **S. conditione**, под условом; услов може бити суспензиван и тад обавеза настаје ако се услов испуни; или резолуторан, и тад обавеза престаје када се услов оствари. **S. lege libertas**, слобода у границама закона. **S. modo** (лат.), под условом, под обавезом да се изврши какав задатак, па да се добије корист, нпр. унив. наслеђење нечије имање с. т. да образује фонд; ако корисник не испуни обавезу, може му се одузети корист. **S. poena**, под претњом казне. **S. rosa**, тајно, поверљиво, јер ружа важила као символ ћутања, тајне. **S. specie aeternitatis**, са становишта вечности, бесконачности.
СУБАЛТЕРАН (срлат.), подређен, нижи.
СУБАНДХУ, индиски романописац из 7. в., бомбастичног стила, али много цењен у Индији.
СУБАША (тур.: су-баша = извор) 1) човек који pazi да се на извору не прави неред. 2) који у име ате одн. бега управља читлуком као заступник; пред 1. устанак у Србији дахије имале по селима с. као своје претставнике.
СУБВЕНЦИЈА (лат.), потпора, помоћ матер. природе нарочито из држ. или самоупр. буџета; тако нпр. с пароброд, друштвима, пол., стручним шк. итд.
СУБВЕРЗИВАН (нлат.), прератан, рушилачки.
СУБДОМИНАНТА (нлат.), доња доминанта, у муз.: тон испод доминанте, 4. ступањ.
СУБЪАКОН, у ркат. црк. нижи степен свештенства, код прав. → ипоџакон.
СУБЕРИН, циклохептан, припада групи циклопарафина; течност; кључа на 117°. **Суберинска киселина**, CO₂H(CN)₂CO₂H, налази се у жабљој кожи; добива се оксидацијом плуте; припада групи засињених двобазних → карбоонских киселина.
СУБЗИСТЕНЦИЈА (нлат.), оно што постоји по себи, што је супстанција а не акциденција.
СУБИНВОЛУЦИЈА МАТЕРИЦЕ (лат.), недовољно и неправилно стезање (смањивање) м. после порођаја или побачаја.
SUBITO (ит.), изненада, одмах.
СУБЈЕКТ (лат.) 1) → подмет. 2) у логици: појам о којем предикат нешто исказује. 3) у псих.: носилац и супстрат који доживљује, опажа, осећа, хоће и жели. Субјективан, који полази од себе, пристрасан. **С. порези**, првобитно п. на личност; с. п. плаћало све пунолетно стан., осим племића и свештеника; порез био једнак за све; доцније с. п. постао класни порез; према друштв. положају, имовно стању, подељен у неколико класа и за сваку одређена висина пореског терета; данас се сматра за с. п.; порез на личност, класни п. и на укупан доходак; њихова заједн. црта да се оснивају на укупној пореској снази 1 пор. обавезника. Субјективизам (нлат.), учење теорије сазнања по којем све сазнање субјективно, тј. зависи од личности која сазнаје; нужне истине које опште важе не постоје.
СУБКУТАНО (нлат.), поткожно, начин уношења лекова или хранљивих састојака у организам убризгавањем у поткожно ткиво.
СУБЛИМАН (лат.), висок, узвишен.
СУБЛИМАТ (Hg Cl₂), живин бихлорид, бели кристали, добро растворљиви у води, дезинфекционо средство; у апотеци се издаје у облику пастила, које садрже и нешто црвене боје (еозин), како би се раствор разликовао од воде или других раствора, јер се често дешавала тешка тровања (→ жива); тровање с. у почетку слично тровању јаким киселинама; због повреде у једнаку и желуцу болесник добије јаке болове, услед којих може да наступи и смрт; док не приспе лекар таквом се болеснику може дати млеко или раствор беланцета; доцније највећа опасност постоји од повреде на бубрезима и дебелом цреву; са с. ваља опрезно поступати.
СУБЛИМАЦИЈА (нлат.), отстрањивање сексуалних нагонских снага од њиховог прир. циља и замењивање њихових циљева социјалним чијем се остварењу стављају нагонске снаге у службу.
СУБЛУКАСИЈА (лат.) → ишчашење.
СУБЛУНАРАН (лат.), који се налази под месецом, земаљски.
СУБМИСИЈА (лат.), јавно надметање (→ генерална облигација).
СУБОРДИНАЦИЈА (лат.), потчињеност, подређивање; у логици: однос врсте према роду и уопште однос сваког нижег појма према вишем. **Субординационизам**, учење јеретика да је Христос нижи од бога оца. **Субординирање реченице** → реченица.
СУБОТА (Јевр.: одмор; Сатурни), 6. дан седмице посвећен мртвима; чине се помени мртвима; по нар. веровању, с. не ваља почињати никакав посао; па И до 4. в. била светкована као и недеља. **Лазарева с.**, уочи Цвети, названа по васкрсењу Ла-

зареву (Врбца). Тодорова с., 1. с. часног поста, посвећена Тодору Тирону.

СУБОТАРИ, хришћ. сеете (најпознатији: адвентисти, назарени), светкују суботу место недеље.

СУБОТИЋ 1) Војислав д-р (1839.-1924.), лекар, један од оснивача мед. факултета у Београду, хир. шк. у Срб.; признат мед. стручњак и писац, код нас и на страни. 2) Војислав д-р млађи (1866.-1922.), управник душевне болнице у Београду, секретар Срп. црк. крста, писац стручних расправа из психијатрије и суд. мед.; своје имање оставио као задужбину Срп. лек. друштву. 3) Драгутин д-р (* 1887.), књижевник, проф. сх. ј. и књиж. на улив. у Лондону; написао енгл. граматику за Србе и срп. за Engлеze; бави се проучавањем срп.-енгл. односа и нашом нар. поезијом. 4) Душан (1877.-1934.), истакнут правник, био претседник Касационог суда и миш. правде; спреман практичар, објавио доста расправа по правним часописима и истакао се као добар зналац крив. права. 5) Јован (1817.-1886.), књижевник и политичар; уредник *Летописа Матице срп.* (1842.-1847.); играо важну улогу у нар. покрету 1848. као посл. мајске скупштине, делегат на свесл. конгресу у Прагу и повереник патријарха Рајачина; дошле је бирач за посл. у хрв. сабор и мађ. парламент; у политици умерен народњак-либерал и поборник срп.-хрв. слоге; као писац шлодан и разноврстан, писао лирске и епске песме, новеле, романе, драме, ист. и политичке расправе, књиж. студије и убоенике; у његовим делима има много



родољубља и доследно проведених правила поезике, али мало надахнућа и ум. снаге; приповетке и песме слабе и без истинског полета; драме, рабене у Шилеровој традицији, исувише укочене; у полит. књиж. и ист. расправама такође није прешао границу просеочног; превелика обилност била на штету нитенаивности; гл. дела: *Сабља момче*, *цивлет девојке*, *Врничка кула*, *Дабрац*, *Краљ Дечански* (епске песме); *Херцег Владислав*, *Звонимир*, *Милош Обилић*, *Бодин*, *Краљица Јагњина* (драме); и *Калуђер* (роман). 6) Каменик (* 1870.), књиж. и новинар; важнија дела: *О гл. сеоби Срба под Арсенијем Чарнојевићем*, *Цртице из лепе књижевности, науке и ум.*, *Политичка ист. буне*, *О позоришном јез.*, *Јован Цвијић*, *Морски галеб* (роман) (→ сл.).

СУБОТИЦА, град и средско место (100 000 ст.) у бач-



кој равници, близу Јел.-мађ. границе (Дун. Бан.); први пут се помиње крајем 14. в., а градом постала 1779.; стан. се највећи делом занима пољопр. и сточарством; знатно трг. и инд. место; фабр. ткст. (6), алкох. пића (5), целулоидне робе (3), сапуна (4) и др.; извози пољопр. и сточ. производе, стоку са живином; правни фак., 2 гмн., трг. академија, градска муз. шк., град. и фак. библт., поз.; у близини Палићко Ј. с купалиштем и лековитим блатом.

СУБОЦКА, л. притока В. Струга (Сав. Бан.), изви- ре на Песуњу, дуга 40,8 км.

СУБПОЛАРНИ ПОЈАС, захвата простор од 58-66° и чини прелазни појас из арктичког у умерени.

СУБРЕТА (фрц.), певачица веселих улога у оперети, обично сопран.

СУБСКВЕНТНЕ ДОЛИНЕ → долине.

СУВА, варош и пристаниште на острву Фиди (Велики Ок.), које припада Енгл.

СУВА ПЛАНИНА 1) јн. од Ниша, састављена претежно од кречњака, развијени карсни облици; највиши Големи Врх (808 м). 2) план. (1 750 м) између

Метохије и Ст. Колашина, зап. од Кос. Митровице (Зет. Бан.).

СУВАРАК 1) презрело грожђе на чокоту или просушено у евенкама или на слами. 2) вино из таквог грожђа.

СУВА РЕКА, варошица (1 250 ст.) и средско место у привременом Подгору, си. од Призрена (Вард. Бан.).

СУВЕРЕН (фрц.), владар. Суверенитет, врховна држ. власт.

СУВЛАСНИШТВО, сусвојана, смесништво, кад право својине на 1 неподељеној или недељивој ствари припада не 1 већ неколицини лица, од којих свако има идеални удео (квоту), материјално необележен на ствари; по § 215 срп. грађ. з. сувласници односе се према заједн. ствари као 1 лице и право њихово по правилу заједничко; сувласник може свој део задужити, заложити и отуђити; сувласник ужива користи и сноси терете заједн. ствари сразмерно квоти; измена ствари чини се само споразумно; сваки сувласник има увек право тражити деобу; с. последница или уговора или случаја; најчешће кад више наследника заједно наследе ствар.

СУВОВОР, план. (864 м) у з. Србији, јн. од Миониче, на граници Дунавске и Дрпн. Бан.

СУВО РУДИШТЕ, највиши врх (2 017 м) на Копаннику, на граници Мор. и Зет. Бан.

СУВОРОВ - РИМШИНСКИ Алексеј (1730.-1800.), вел. војсковођа Катарине II, веома омиљен међу војницима; одликовао се у седмогод. рату, угушио побу- ну Пугачева, нанео Тур. читав низ пораза у 1. и 2. Катаринином рату с Тур.; у Кошћушковом устанку потукао Пољаке и заузео Варшаву (1794.); после Наполеоновог одласка у Египат напао на Фрц. и отео јој с. Ит., али услед неслоге с аустр. војсковођама морао да се повуче пред фрц. трупама из Швајц. преко Св. Готхарда.

СУГЕСТИЈА (срлат.), утицај; у псих. нарочита врста утицаја при којем се воља личности, на коју се утиче, делимично или тотално подвргава вољи оног који утиче; ако 1 личност утиче на саму себе, онда имамо аутоугестивију; ако утиче на другу, онда имамо обичну с. или хетероугестивију → хипнозу. **Сугестивна терапија**, део → психотерапије који садржи лечење → хипнозом, сугестивно лечење у будном стању.

СУГЛАСНИК, консонант (лат.), артикулисани људски глас који постаје кад ваздушна струја из гркљана напне на теснац или затвор у устима или на уснама те се направи прасак (експлозија) или шум; у сх. ј. има 25 с.: б, в, г, д, ђ, ж, з, ј, к, л, љ, м, н, њ, п, р, с, т, ћ, ф, х, ц, ч, ц, ш; неки од њих могу бити самогласници (гласници или → сонанти); по гласности могу бити звучни: б, в, г, д, ђ, ж, з, ц, и; беззвучни или мукли (к, п, с, т, ћ, ф, х, ц, ч, ш); по говорним оруђима: лабијални, дентални или зубни, веларни, назални, језични, лабиодентални, зубноносни (н) и усненоносни, затим непчани или калатални и непчани, сложени или африкате; грлени (гугурални) постају у грлу, нпр. немачко *h*, али их наш јез. нема (к, г, х погрешно се у граматицима зову грлени, јер су они задњепнепчани). **Једначење с.**, асимилација; фзл.-фонетска појава у јез. да с. различни по звучности или по месту образовања не могу стојати напоредо већ се изједначују увек према задњем: 1) *j*. по звучности: Србин, српски; топ, тобија; 2) *j*. по начину образовања: испред ч, б, ц, ђ прелазе с и з у ш оди, ж; нпр. разчистити-разчистити-разчистити; грозд-грожђе; ово се врши и кад испред меких сугласника љ, њ добу с и з: мисао-мишљ, лазити-лажљив; али ако су с и з у предмету сложених речи, *j*. се не врши: изљубити, разљутити.

СУГРАДИЦА, ледена зрна сочивастиг облика, непрозрачна, падају из облака у хладније време, обично пред почетак кише.

СУД 1) реченични изказ у којем се путем синтезе или више појмова казује или одриче нешто о неком реалном или идеалном предмету; према броју појмова у њему с. може бити прост, ако се састоји само из 2 појма, и сложен, ако се састоји из више појмова или више простих с. 2) → посуђе. 3) у праву: власт зак. одређена да исправља или кажњава повреде права или зак. и тако осигурава његову примену; с. је кривични, кад суди дела противна крив. зак.; грађански, кад расправља спорове око прив., субјективних права; управни, кад расправља спорове између државе и прив. лица чије је право повремено; изабрани, кад га на основу зак. саме странке одређују; дисциплински, кад суди чиновницима за дела противна дисциплин. одредбама Зак. о чиновницима; у Југосл. постоје: редовни; срески, → окружни, → трговачки, → апелациони,

СПОРТ (I)

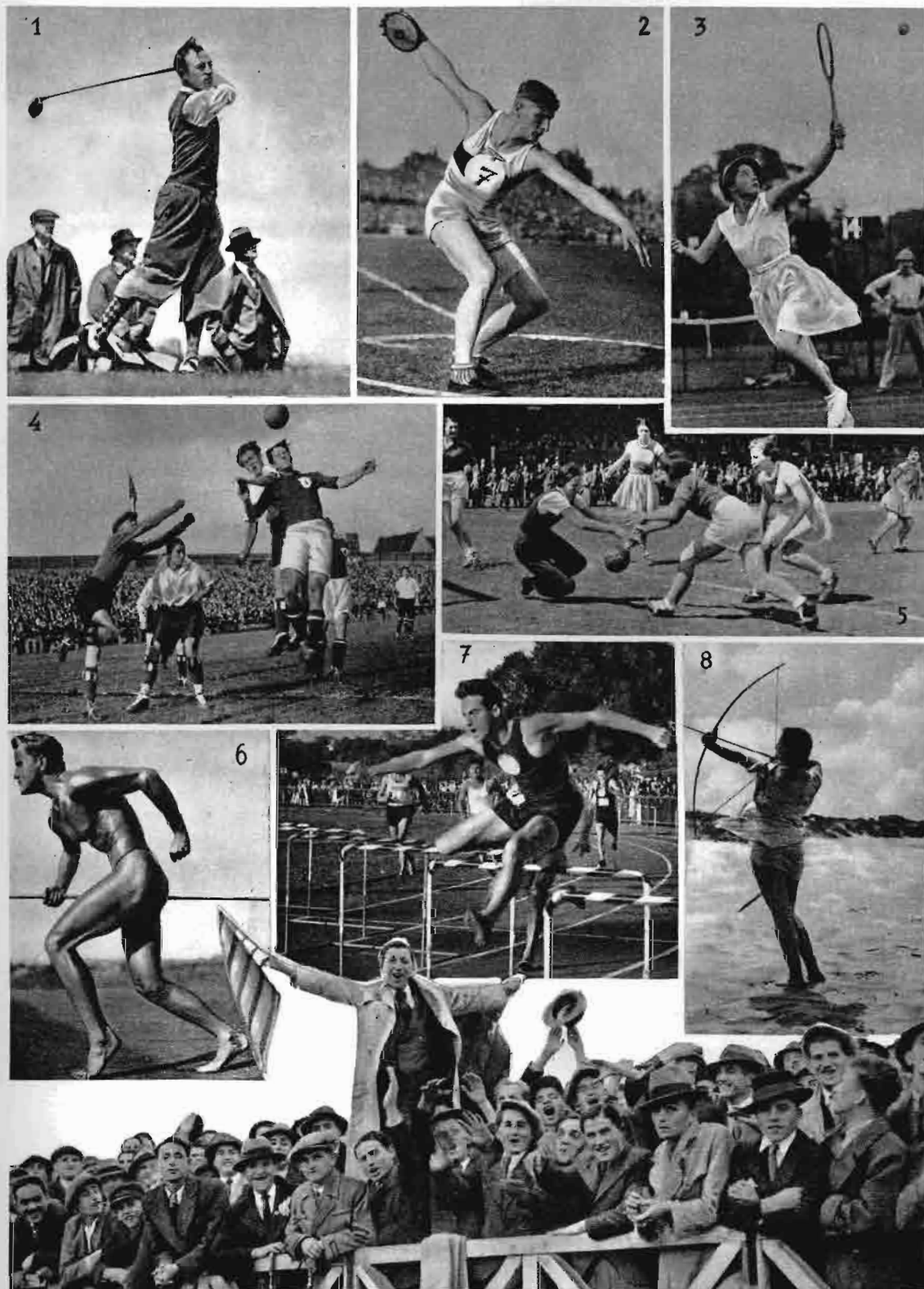

1. Голф. — 2. Вацање диска. — 3. Тенис. — 4. Футбол. — 5. Хазена. — 6. Атлет. — 7. Трка с препонама, — 8. Гађање луком. — 9. Навијачи.

СПОРТ (II)



1. Смучање. — 2. Смучар у скоку. — 3. Клизачица на леду. — 4. Хокеј на леду. — 5. Поло на коњицама. — 6. Коњске трке. — 7. Изнад препоне.

и → касациони; њихова надлежност и састав тачно одређени законом; административне спорове решавају управни с.; војне кривиче војни с.; поред редовних с. наш грађански поступак предвиђа → изборне с. и одређује њихов поступак; њих имају коморне и берзе; највиши редовни суд Касациони за грађанске и крив., а Државни савет за адм. спорове; рачунски с. за држ. наслеђства Главна контрола; ванредни — преки с., који раније постојали, укинута, али образован (1929.) за нарочите врсте кривича С. за заштиту државе, сродан преким с.; за дисциплин. кривиче држ. чиновника постоје дисциплински с. Војни с. расправља кривиче в. лица: има их првостепених и другостепених. В. с. за официре, првостепени в. с., постоји само у Београду; надлежан за сва указна лица у војсци (официре, чиновнике, свештенике). Дивизијски в. с., првостепени в. с. треба да постоји уз сваку дивизију, али их засад има 5; надлежан за сва неуказана лица. Велики в. с., другостепени в. с., само у Београду. Војно-дисциплински с., за кривиче за које мил. вој. и морнарице набе да није довољна казна од 30 дана строгог притвора; изриче само две казне: удаљење од службе 1 месец до 1 год. и губитак чина, одн. звања. Преки в. с. → ратни суд. Суд добрих људи → изабрани одбори. С. за ратни плен на мору, установљен у поморском држ. за време рата, организован негде по угледу на управне, негде као редовне с., оцењују основаност пленидбе; пленидба ће се поништити и брод пуштити, ако се докаже да је неутрална својина, или да је заробљен у неутралним водама (где се плен не сме чинити) итд.; пленидба, коју изврши ратни брод, коначна тек кад је потврди с. з. п. и.; хашка конференција усвојила 1907. пројект међунар. апелан. суда за р. п. на мору, који би на жалбу интересованих ревидирао пресуду нац. судова, али тај пројект није остварен. С. радничког осигурања, врста поротног с. при сваком окр. уреду за осигурање радн.; дужност му: да решава све спорове између радника и послодавца који ничу из обавеза Зак. о осигурању радн. и све спорове између осигурањих радн. и Окр. уреда у погледу потпора или отштета у болести и несрећи, које Окр. уред дужан да пружа по Зак. о осигурању радн.; с. р. о. састоји се од: претседника, ког именује мин. правде из редова судија окр. или виших судова, и најмање 20 поротника (изабраних судија) из редова радника и послодавца. Судбени сто → сто. Судска независност, према управној власти, битни услов доброг правосуђа; обезбеђена тим што судија може бити премештен или из службе уклоњен само по дјелу, казни или својој молби; чл. 101. Устава од 1931. прописује с. н. и сталност судија; али по чл. 119. Устава с. н., регулисана чл. 101., примењује се тек по истеку 5 год. одступања у живот Устава. С. одлуке, наредбе, решења и пресуде; наредбе доноси с. кад налаже да се изврши каква радња; решење кад решава какву споредну ствар у току поступка, а пресуду кад решава гл. ствар; осуда може да буде и условна, тј. извесно лице суд осуди на казну с тим да је не издржава за неко време; али ако у току тог времена изврши поново крив. дело исте врсте, овда има да издржи казну на коју осуђено као и нову казну за ново крив. дело; ако не изврши ново крив. дело, узима се као да није раније ни осуђивано. С. одмор, траје од 1.7.-15./8.; судови онда раде само хитне послове; судски рокови теку и тада. С. повереник, орган на који суд наредбом пренесе своју власт; акт који изврши с. п. има снагу судског акта; с. п. одређује се за оснивање земљишних књ.; јавни бележник се одређује да врши оставински поступак, општина или јавни бележник да саставе смртовнику у наследном поступку итд. С. признање, признање учињено пред судом, потпуно је доказ. С. табла за истицање објаве постоје у сваком суду; прогласи публични дејствују од момента прибијања на с. т.; исто с. актима који се нису редовним путем могли доставити. С. тајност: по правили парнице су јавне, сваком приступајаче; али се може искључити јавност по предлогу странача или по званичној дужности из моралних обзира или због околности чије би јавно сазнање могло нарушити јавни поредак или неки државни интерес или дати повода злоупотребима; јавност се може искључити и кад се суд бави членицама из породичног живота; кад је одлучена т. с. могу присуствовати осим суда само странке, њихови заступници и по три лица које странке означе. С. тумачење: судови по својој дужности тумаче право, али њихово тумачење везано само за случај који решавају; у англо-саксонским земљама и Маџ., судови везани својим ранијим одлукама, код нас не; и одлука опште седнице Касационог

суда, од 1934. г., може се променити доцнијом одлуком исте седнице. С. чиновници, лица која раде у суду, као архивски, земљокњижни, рачунски и канцелариски чиновници; они не могу судити, али могу водити канцеларије и оверавати исправе.

СУДАМИНА (лат.), мехурићи на кожи од знојења. СУДАН, пространа област у с. Афр. ј. од Сахаре, између 14. и 4.° с. ш. на 3 ограничена Атланским Ок. а на И Абисинском Висојом; ниска област висоравни и вел. котлина; сев. С. нема сталних речних токова, као што их има јужни члје реке: Бели Нил, Шари, Нигер и Сенегал које долазе из обл. с. више талога; у климатском погледу на прелазу између бескишне Сахаре и веома кишовитог појаса полутарских шума; снада у најтоплије земље на свету; већи део С. област савана; стан. С. бави се углавном сточарством (овце, камиле, говеда, коња, козе); у ср. и ј. појасу савана има и земљр. (просо, јамс, кукуруз, кикирици, батате, дуван, памук, индиго и др.), у сев. само по оазама; у градовима развијени занати, особито бојадиски и ливење у бронзи; судански и нилотски Прици гл. стан., али семитска и хамитска племена претстављају владајући слој, затим има Арапа, Хауса и Мандинга, који се баве трг.; у С. било више домних држава; сад неоп подељен између В. Брит. (Нигерија, Англоег. С.) и Фрц. (Екваторијална Афр.). Судански Прици, афр. П. деле се на 2 вел. групе: С. П. и Бантуе; С. П. живе у пространој обл. између Атланског Ок. на 3, Сахаре на С. Абисиније на И и прашума у Конгу на Ј; чине заједницу по језичком сродству, али по култури се веома разликују; млађи нар. из групе С. П. имали вел. држ. (Хауса, Ашајти, Мандинго), и они већином помумислањени.

СУДАРЕВИЋ Фрањо (*1861.), писац приповедака, ист. романа и списа за младеж; романи: Дјед Маријан, Петар Крешинић.

СУДБИНА, сазнање да живот човека или нар. живих бића уопште и света као целине, зависн од спољашњих сила, чије се дејство не може предвидети ни избећи и које дају животу својим дејством одређени правац и нарочити смисао.

СУДЕ Пол (Souday, 1869.-1929.), фрц. књиж. критичар; сарађивао дуго у дневном листу Тап.

СУДЕРМАН Херман (1837.-1928.), нем. књиж., изишао на глас романима: Брига, Мајча стаза, Песма над песмама; нарочито драмама, веома добро компонованим: Част, Завичај итд.

СУДЕТА Буро (1903.-1927.), пенник католичког права; збирке: Осамљеним стазама, Куница у даљу, Сутови.

СУДЕТИ (чел.) → Крконоше.

СУДИ († крајем 17. в.), родом из Босне, тур. учењак, нарочито дељен због коментара извесних перс. књижка (Руми, Сади, Хафиз).

СУДИЈА, у Југосл. редовне с.: ереских, окружних, трг., апелац. и касац. судова; држ. чиновници; лица којима поверено суђење спорова и несорно судство; положај с. у Југосл. регулисан Зак. од 1929.; поред општих услова за држ. службу, зак. тражи диплому свршеног правног факултета, најмање 26 год. старости, положен испит судиски или адвокатски; жене не могу бити с.; за ереског с. треба најмање 1 год. рада у суду, за окружног с. најмање 2; претседник окр. или апелац. суда може бити лице које било с. најмање 5 г. или 7 г. адвокат; касациони с. може бити ко најмање био 10 г. с. или 12 г. адвокат; чл. 7. прописује за с. нарочиту заклетву (да ће се у суђењу једино зак. држати); с. испит се држи у апел. суду пред комисијом од 5 чланова: јаван, писмен и усмен; може се полагати највише 3 пута; зак. регулише положај и плате с. и предвиђа (чл. 51.) нарочите додатке за с.: после 30 год. службе с. има право да тражи пензију; с. могу бити изабрани за суђење 1 спора (→ избрани судовн); могу бити и почасни; положај почасних с. у трг. и руд. споровима регулисан уредбом од 1933.; почасне с. поставља мин. правде за сваку год. по предлогу трг. коморе или Мст. шума и руда из реда трговаца или лица стручних за рударство; почасни с. мора имати 30 г. и бити наш држављанин; почасне с. полажу сваком суду и надлежан за све злочине које изврши м. м. С. замољени, кога други суд умоли да у његово име изврши какву парничну радњу; нпр. крушевачки суд моли београдски да саслуша вештаке. С. за несорна дела, по ери. уређењу судова с. првостепеног суда краљевим



указом одређен да врши послове по ваппарничном поступку; за време тога мандата није могао вршити и парничне послове. С. појединач, при окр. суду сам суди у првом степену све грађ. спорове до 25 000 д; против њега позив се шаље апелационом суду (→ инкозни судија). С. у спорту, неутрална личност која води спортске утакмице; у фудболу руководи утакмицом, потврђује голове, досуђује казне за неправилности; у лакој атлетици решава сва спорна питања по правилима; може дисквалификује такмичара; свака приговор такмичељу мора на лицу места расправити. Судиски помоћници, секретари, пристави и приправници суда.

СУДОВЉАЧА → око.

СУДРЕ, најнижа каста у Индији; потомци покорених староседелаца.

СУДСКО-ФОРЕНСИЧНА ПСИХИЈАТРИЈА, грана — психијатрије која се бави правним односима душевно болесног човека, као што су: урачуњљивост у крив. делима, старатељство, способност вршења занимања, склапање брака, сведочење пред судом, писање тестамената.

СУДСТВО У КРАЉЕВИНИ ЈУГОСЛАВИЈЕ → суд.

СУЋЕНИЦЕ, парничнице, ж. бића, обично 3, која по веровању балк. нар. 3. вечери по рођењу детета долазе да му одреде судбину.

СУЕС, град (40 000 ст.) с пристаништем у Суеском Зал. Црвеног М., на уласку с ј. стране у Суески канал. Суески канал, 171 км дуг и око 120 м широк, спаја Сред. и Црвено М., има огроман саобр. значај, јер њим веома скраћен пут за Евр. и Аз., пошто се не обилази Афри.; данашњи к. прокопан 1859.-1869. по плану и под управом инж. Лесепса, који за то образовао а. д. с правом да га експлоатише до 1968.; данас готово 1/2 његових акција у



брит. рукама; цариградским уговором (1888.) 6 евр. вел. сила с Тур. и Хол. зајемчена слобода пловидбе; на њему се не могу укривати и искривати трупе и вој. материјал, стварати оперативне базе, нити се он може блокирати; ратним бродовима дозвољено задржавање највише 24 сата.

СУЗА, секрет сузних жлезда који има за задатак да одржава влажност конјунктива (вежњаче); из ока отичу кроз сузне тачке, сузну кесицу и сузни канал у носну дупљу; лечење с. рефлексна радња изазвана нормално сувоћом конјунктиве, али може да буде проузроковано и др. дејствима: надражајем слузокоже носа, физ. болом или психичким надражајима. Сузавци → бојни отрови. Сузење, појава код појачаног лучења или спреченог одлажења суза; појачано лучење: услед обољења сузне жлезде или мех. поремећаја у одводним органима (најчешће запаљење сузне кесице); лечење: отстранити узрок, сузити запаљење; ако је сузачни канал, ширити га, у тежим случајевима оперативним путем васпоставити везу између сузне кесице и носне шупљине. С. (плакање) биљака, истицање сока на повређеним местима, нормално код винове лозе после пролећне резидбе, настаје услед притиска од стране корена (коренов притисак), који прима обилно воде из топле земље, а биљке још немају лишћа те транспирација слаба. Сузни апарат, сузна жлезда, у орбити изнад очне јабучнице; са спољне стране спољштена, изводни с. канали (5-6) излучују → сузе у вежњачу; сузе нормално квасе очну јабучницу, вишак суза скупља се у унутарњем углу ока и одлази кроз одводни с. а. у нос; одводни канал почиње на рубовима капака; на сваком капку по 1 отвор, у виду тачке у близини унутарњег угла ока; од ових отвора полазе канали који се стичу у с. кесицу, а од ње канал који се завршава у носу испод доње шкоље; запаљење кесице → дакриоциститис.

СУЗА, ст. град на ЈИ Иранске Висоравни, престоница Елама или Сузијане.

СУЗАНА, Јеврејка у Вавилону, супруга Јоакима, гл. личност апокрифне приче о С. у Ст. завету.

СУЗАФОН (грч.), лимени дувачки инструмент сличан труби; употребљава се нарочито у царско-стру.

СУЗЕ СИНА РАЗМЕТНОГА, рел. спев Ивана Гундулића; штампан 1822.; опева мотив о блудном сину из еванђеља, али претежно лирске; у њему Гундулић слика дејство блудне љубави на човека, анализира душевна стања која воде песимизму и излаже мишљење да се у болу и покајању налазе извори људске снаге и лепоте живота.

СУЗИ (Челеби), из Призрера († 1525.), тур. песник, спевао вел. римовану хронику о ратовањима Алијега Михал-оглу (Михаиловића).

СУЗИЈАНА → Елам.

SUI GENERIS (лат.: своје врсте), каже се за људе особенаке или кад је нешто нарочито, особито.

SUI HEREDIS (лат.), у рим. праву блиски сродница који улазили у наслеђе и без судске одлуке; ту доделу задржало фрц. право; наше право не зна за њу.

СУИНДОН, варош (63 000 ст.) у Енгл., инд. локомотива и жел. вагона.

СУИРА → Могадор.

SUICIDIUM (лат.) → самоубиство.

СУЈЕВЕРЈЕ, веровање у натприродне силе и њихов утицај на ток људског живота (→ веровања народна).

СУЈЕЛНИЦА → комедон, бубуљице.

СУЈЕТА (фрц.), самопрецењивање које се изражава самохвалисавом понашању неког према другим.

СУЈУТИ Целаудин (1445.-1505.), ар. многоструки писац и научник.

СУК Јозеф (* 1874.), чел. композитор, члан чешког квартета, проф. конзерваторијума у Прагу; у Летој бајци под утицајем импресионизма, иначе у стварању субјективан; композитор дубоке осећајности, и његова оркестарска и камерна дела великом аутобиографска; компон.: симфонију Араел, симф. поеме *Летња бајка* и *Зрелост*, 2 гудачка квартета, клавирски трво, квартет и квинтет и др.

СУКАДЕ → цитронат.

СУКЛАДАН, подударан.

СУКНО, вуњена тканина израђена ваљањем грубе вуње; служи за израду сељачког одела.

СУКОБ ЗАКОНА, кад више з. изгледају применљиви на одређени правни случај; с. з. може бити: временски, лични и територијални; временски с. з. расправља се тако да доцнији з. укида ранији, а ранији се примењује на случајеве који су се десили под њим, уколико нови з. другојаче не наређује; код личног с. з. правило да се општи з. примењује на сва лица, изузев на она за која изрично другојаче речено у специјалном з. (нпр. грађански з. важи за све сем за оне за које постоји спец. з. као нпр. шеријатско право); територијални с. з. решава се тако да право важи само на ону тер. за коју је издато; наши судови не признају примену туђих з.; изузетак постоји само где закондавац изрично допустио; с. з. спада у међународно признато право.

СУКОБ НАДЛЕЖНОСТИ, кад два суда сматрају да су надлежни да расправе 1 случај (позитивни с. н.) или кад пиједан не сматра да је надлежан (негативни с. н.); с. н. расправља први заједнички виши суд; између разних правних подручја с. н. расправља нарочито веће састављено од претставника свих одељења Касац. суда; између административних власти с. н. расправља надлежна виша власт, између највиших административних власти Државни савет; Државни савет расправља и спорове надлежности између држ. и самоуправних власти; између судских и управних или самоуправних власти с. н. расправља Касац. суд.

СУКОВСКА РЕКА → Јерма.

СУКР Антоније Хозе (1793.-1830.), Боливарев помоћник и претседник Боливарске Рпб.

СУКРЕ, варош (21 000 ст.) у Боливији (Ј. Амер.), на надм. в. од 2694 м; унив.

СУКУЛЕНТЕ → ксерофите.

СУКЦЕСИЈА (лат.), низ промена које долазе непосредно 1 за другим у времену.

СУЛА Корнелије (138.-78. прв. Хр.), рим. војвода и државник, присталица племићке странке у Риму; заробио Југурту, угушио побуну рим. савезника (88.) и повео грађ. рат с Маријем по питању команде над војском против Митридата; после победе над Митридатом (85.) заузео Рим и страховито гоно Маријеве присталице; изменио устав у корист сената, п. с. повукао на своје имање код Куме (79.), где умро.

СУЛАМКА, Суламит, невеста у Саломоновој Песми над песмама.

СУЛЕЈМАН, тур. владари: 1) С. I, султан (1402.-1410.), син Бајазита I, владао евр. делом држ. после ангорске битке; ратовао са Стевалом Високом, 2) С. II Величачини, султан (1520.-1566.), син Селима I; освојио Београд и Род (1522.), потукао Мађаре код Мохача (1526.), потчинио Кримски ханат, Јемен.

Триполис, Тунис и Молдавију са Бесарабијом; помагао мађ. краља Запољу и његовог сина против аустр. цара Фердинанда I; наметнуо Аустр. плаћање данка; умро при опсади Сигета. 3) С. III, султан (1683.-1691.), повео рат (1683.-1689.) с аустр. царем Леополдом I и у току тог рата умро; његовог војсковођа Кара Мустафу потукао под Вечом (1683.) Јан Собески; за његове владе догодила се вел. сеоба Срба под Арсенијем III Црнојевићем (1690.).

СУЛЕЈМАН 1) Нааиф († 1927.), модерни тур. песник, ученик Наик Кемала. 2) **Челби**, тур. песник који 1409. у Бруси спевао популарни → Меллуд, који и наши муслимани рецитију приликом Мухамедова рођендана, одн. од које имају обраду на своје јез. **СУЛЕЈМАН ПЛЕНИНА** (2430 м), на граници Белуцистана и Брит. Индије; правац пружања С-Ј.

СУЛИВАН Артур (1842.-1900.), енгл. композитор, професор Краљ. акад. у Лондону, најпопуларнији енгл. композитор 19. в.; компон.: симфонију, 2 увертире, ораторијуме, опере (**Микадо**), балет, клавирска дела. **СУЛИТЕЛМА**, план. на С Шведске, покривена глечером, највиши врх 1914 м.

СУЛЦИЦИЈА, једина рим. песничкиња из доба Августа; сачувано неколико песама.

СУЛТ Никола (Soult, 1769.-1851.), фрп. маршал и војвода Далм.; одликовао се у бици код Аустерлице; у доба Јулке монархије био мин. војни и мин. спољних послова.

СУЛТАНИЈА, резаквија, позна стона сорта грожђа, без семена; гаји се око Смирне у М. Аз.; у Србији у виноградима по који чокот, чешће на чардаклијама у окућници; рађа веома слабо; тражи веома дугу резидиу и даје често рехуљаве гроздове.

СУЛУ ОСТРВА, острвска група на ЈИ Аз. између о. Борнеа и Филипинских О.; припадају САД.

СУЛФАТИ, соли сумпорне киселине. Сулфатна редуција, бива кад извесне анаеробне бактерије у земљи одузимају за своје дисање кисеоник сулфата редуцирајући их у сумповодоник.

СУЛФИДИ, једињења елемената са сумпором; вештачки с.: угљен-дијоксид, калцијум-сулфид итд.; природни многобројне руде као галенит, пирит, цинабарит, свалерит итд.

СУЛФИТИ → соли и естри сумпорасте киселине. **СУЛФОНАЛ**, медикамент, кристалан, безбојан, без мириса, делује као седативум и хипнотикум.

СУМА (лат.), збир (→ рачунске радње); суманд, сабирак. *Summa cum laude* → *cum laude*. *S. summatur* (лат.), све у свему. *Summum bonum* (лат.), највише добро. *S. Jus summa infuria*, право треба применити потпуно, ма се тим начела у конкретном случају и највећа неправда; наспрот том начелу социјална јуриспруденција истиче социјалну правду.

СУМАК (*Rhus*, фам. *Anacardiaceae*), шибље и дрвене, листопадно или зимзелено, садржи млечног сока; просто или перасто лишће; цветови у цвастима, ситни, хермафродитни или разлучених полова, око 150 врста, већином у С. Амер., и. Аз., ј. АФр.; трање и лишће неких врста (*R. coriaria*, *R. tyrrina*, *R. glabra*) употребљава се за шављење; друге дају фирина, водак, или лековите, украсне.

СУМАНАУТА ИДЈЕЈА, на болестан начин настало заблудно мишљење праћено необично чврстим убеђењем, чије исправљање (кориговање) неприступачно и за најочигледније разлике.

СУМАРЕН (фрц.) → подморница.

СУМАРОКОВ Александар П. (1718.-1777.), творац рус. поз. књиж., чувен писац трагедија из доба царице Јелисавете; био под јаким утицајем Расина, Молијера и Волтера; трагедије у којима узима предмет из рус. живота слабе копије фрц.

СУМАРТИН, присталиште и морско купалиште на и. обали о. Брача, прекопута Макарске (Прим. Ван.).

СУМАТРА, острво (422 527 км², 6 мил. ст.) из групе Велико-Сундских О., Малачким Мореузом одвојено од полуостр. Малаке; ј. половином пружају се план. вулканског порекла (највиши врх Корнчи 3800 м), сев. део раван; клима и биље тропски; богат р. које обилују водом; од руда: угљан, алато, сребро, нафта; гл. места: Паданг, Палембанг, Медан и Бенкулен; припада Хол.

СУМБА, острво (11 083 км², 200 000 ст.) из групе М. Сундских О.; брдовито (највиши врх 1210 м), клима и биље тропски; гл. место и пристаниште Вајагану; припада Хол.

СУМБАВА, острво (14 740 км², 150 000 ст.), из групе М. Сундских О.; план. природе с вулканским купама (Тамбара 2760 м); клима тропска; вел. сандалове шуме; иначе успева: палук, дуван и ориз; гл. место и пристаниште Бима; припада Хол.

СУМБАТОВ Александар И. (псеудоним Јужин, 1853.-1927.), писац, глумач и управник поз. у Москви; писао успеше комедије и драме: **Ланци**, **Центлмен**, **Запазак сунца**, **Иван IV** и др.

СУМБУЛ (тур.) → атаманка.

СУМЕРИ, ст. нар. у Вавилонији, на чијој се култури уздигла вавилонска; њихов јез. забележен клинастим словима у 4. и 3. хиљади год. пре Хр., мисли се да припада монголском ј.

СУМЊА, свест о разлицима из којих потиче несигурност тачности неког тврђења или веровања. **Сумњиво доба**, непосредно пре → стечаја или принудног поравнања ван стечаја; према врсти посла с. д. од 15 дана до 10 год.; сматра се да тад извесне послове дужник предузео само да општеги своје повериоце и ти се послови могу побити; сва обезбеђена стечена последњих 60 дана судским путем надају као сумњива отварањем стечаја.

СУМПОР, хем. елемент (S), ромбичан минерал, металоид, бледожут, кристаласт и крт; специф. тежина 2,1; топи се на 112°; чист с. постаје сублимацијом у вулканским обл. (→ солфатаре, фумароле), талож се из раствора сумпорних извора; чувена палишта: на Сапилији, Исланду, Мексику, Луизијани, Јапану и Н. Зеланду; код нас око Охрида и Дебра, Кајмакчалан, Валакоње (код Зајечара), Зајача, Кратово, Радобој (Хрв.), Костајник, Згорња, Пољскава, Железна (Слов.) и др.; с. се употребљава за фабрикацију прног барута, жижица, разних експлозивних смеша, за сумп. киселину, угљен-дијоксид, вулканизисање каучука, дезинфекцију у пољопривреди, за уништавање гљива и др.; у мед. у облику прецишњеног прашка (сумп. цвет и млеко) и масти код разних кожних обољења, шуге, чипћења прева, шљубева, ради уредне столице и др.; сумпоровите минер. воде и сумп. блато добро делује код реуматизма, ст. сифилиса, неких ж. болести и др. **Сумпорисање**, кађење запаљеним сумпор-диоксидом у циљу дезинфекције и уништавања гљива (пољопривреда, винарство). С. вина, уништавање штетних бактерија и гљивца у вину сумпор-диоксидом; врши се: 1) сагоревањем чистог сумпора; 2) чистим гасовитим или кондензованим течним сумпор-диоксидом, и 3) енолошки чистим калијум-метабисулфатом у количини до 30 г на 100 л; с. в. раствором сумпор-диоксида у води или алкохолу зак. забрањено; с. в. врши се код 1. претакања јаче, код идних претакања мање; вина здрава и јака сумпоришу се ређе и мање, а вина болесна и слаба, чешће и јаче; за с. в. најбољи танки и лаки азбестни одресци; само с. може да буде слабо, ако се на 100 л просторног садржаја бурета сагорн 1/4 танког сумпорног одреска; код средње 1, а код јаког 1 1/2; најтачније и најчистије с. в. врши се сумпор-диоксидом помоћу нарочитих справа (Зајпов фулгур и силфатометар пакотет); за јако с. код овог начна употреби се на буре од 500 л 15 г, за средње 10 г а за слабо 5 г течног сумпор-диоксида; с. в. калијум-метабисулфатом врши се растварањем његовим у вину; калијум-метабисулфат ($K_2S_2O_8$) у хем. чистом стању садржи 57,6% сумпор-диоксида, а у тхн. чистом стању око 50%; за слабо с. употребн се 3-5, за средње 5-10, за јако 10-15 г калијум-метабисулфата на 100 л вина. **Сумпорне боје** → боја. С. киселина, H_2SO_4 , густа и хигроскопна течност без боје и мириса, разарава органска тела, опасна; специф. теж. 1,84 (66° Боме); употребљава се за добивање натријум-сулфата, алуминијум-сулфата, стиписе итд.; у инд. за пуњење акумулатора, фабрикацију експлозива, анилинских боја, рафинисање петролеума, разних уља, за производњу вештачког ђубрета (→ суперфосфат) и др.; светска производња с. к. износи око 5 мил. т; у Југосл. око 60 000 т годишње, у 5 вехих фабрика вештачког ђубрета и модре галице. С. маст, Вилкинсонова м., садржи 10% сумпора, употребљава се код неких кожних болести, нарочито код шуге. С. терме, топле сумпоровите воде које садрже сумпор-водоник; у Југосл. познате: Ковиљача, Матаруге, Вараждинске Топлиде, Рибарска Бања, Катлановска Бања, Дебарска Бања, Сплит и Илица. С. цигерина, јетра, мешавина калијумовог и натријумовог полисулфида; служи за неутралисање неких бојних отрова: хлора, фосгена, хлоропикрина и свих сузавача; на 1 л воде ставља се 240 г с. ц. и 56 г натријум-хидроксида. **Сумпоруљеник**, бистра слабо жућкаста течност, веома непријатног задаха; његово испаравање на обичној тмпт. смртоносно за инсекте; лако запаљив и експлозиван; употребљава се за дезинфекцију и дезинсекцију земље од клица, гљива и разних инсеката, складишта, магацина од штеточиња зрњева и брашна, одела, крана итд.

СУМПОРАЧА (*Hypophoma fasciculare*, фам. *Agaricaceae*), гљива базидиомицета, подгрупе клубочара, честа по шумама, жутопрвенкастог клубука на таквој стапки, више њих избијају густо набљиво, не једу се.

СУМРАЧНИЦЕ → вештице.

СУНА, **Сунет**, м. п. предање (традиција), тј. све што је Мухамед, рекао, препоручио, забранио, сам урадио или прећутно одобрио, сви лепо обичаји и традиције из 1. доба ислама; има 6 признатих зборника традиције (→ Бухари, Муслим); сунет код наших муслимана значи обрезивање.

СУНАСЛЕДНИЦИ, који заједно наслеђују умрлог; ако с. не одређени, наслеђују подједнако; ако су одређени, одређивање може бити аликотно, тј. сваки наслеђује део у разломку изражен, који не мора бити једнак (нпр. $\frac{1}{3}$, $\frac{1}{4}$) или реално, тј. наследник наслеђује само остављену ствар; ако се ко од наследника не прими наслеђа, његов део припадаће само неопређеним и аликотним с., док реални с. неће ништа добити од тог прираштаја.

СУНГ, кинеска династија (960.-1126.).

СУНГАРИ, р. у Манџурији (Аз.), д. притока Амура, дуга 1850 км, пловна.

СУНД, мореуз који спаја Балтичко М. с Категатом, између ј. Шведске и Зеланди, широк 4-28 км.

СУНДЕВАН, варош (18 000 ст.) и пристаниште у Шведској на обали Ботниског Зал.; инд. и извоз дрвета.

СУНДЕЧИЋ Јован (1825.-1900.), песник, свештеник, био секретар кнеза Николе; пи- сао много, али био више стихо- творца него песник; залагао се за слогу Срба и Хрв.; стога брзо изишао на глас; гл. дела: **Анађија** и **Сапфира** (рел. спев). Српс или различите пјесме за **општу корист Југословенства**.

СУНДСКА ОСТРВА, састоје се од Вел. (Суматра, Борнео, Јава, Мадур, Банка, Билатом, Целе- бес) и Малих С. О. (Сумба, Сум- бава, Флорес, Тимор, Бели, Ломбок); припадају Малајском Архипелагу између ЈИ Аз. и Аустралиј; полит. припадају Порт, В. Брит., а највећим делом Хол.; настањена су с око 50 мил. ст.

СУНДСКИ МОРЕУЗ, између острва Јаве и Сума- тре; дубок од 150 до 1500 м.

СУНЊЕРИ (Spongia, Porifera), спужве, коло најпро- стије саграђених вишећел- личних животиња, средњи дупљарима; обичан с. којим се човек служи уствари рожни скелет једне врсте (Euspongia officinalis), ко- ја живи и у Јадр.; за пре- раду с. код нас постоје 2 рафинерије: у Крапњу и Зларину.

СУНЕТ (ар.), обичај; → су- на, обрезивање.

СУНИТИ, верне присталице → суне, дакле право- верни мусл. (→ шитит).

СУНОВАРА (Narcissus, фам. Amaryllidaceae), род нарциса у више врста, расте слободно на местима с доста влаге; луковница у земљи истера плавозеле- не дужи листове краће од стабла, на чијем врху перигон од 6 листића повијен наниже и при гротлу има обод (паракрунцу). Бели с. (N. poeticus), укра- сна биљка јачег мириса, расте слободно на ј у баровитим равницама, а северније по влажним ви- шим ливадама; пореклом из ј. Евр. Жути с. → зе- ленкада.

СУНЦЕ (знак ☉), централно тело нашег сунчаног система, око којег се услед његове огромне масе (око 800 пута већа од маса свих осталих планета заједно) крећу све планете (по Њутн-Кеплеровим за- конима), и које им даје светлост и топлоту и услов- љава живот на Земљи; тмпт. на његовој површини (приближно 6000°); С. нам се приказује у облику округле светле плоче под привидним углом 31,5'-32'; његов стварни пречник износи 1 391 000 км (око 3 $\frac{1}{2}$ пута средња удаљеност Месеца од Земље); око своје осовине С. се окреће с опашајућом брзином од еква- тора према половима (обрт слоја око екватора тра- је 25 а у близини полова 37 дана, што указује на гасовито течна стање сунчеве масе); сјајна површи- на С. коју видимо у облику сунчевог котура назива се **фотосфера**; јако повећана она није подједнако сјајна већ показује извесна светлија испупчења (**факуне**) и тамнија удубљења **сунчеве пеге**, про- менљивог положаја и облика, с трајањем од око 11 год.; појаве с. п. изгледа да стоје у вези с по- ларном светлошћу, земљиним електрицитетом и др.; при тоталном помрачењу С. види се неправилан плавичаст светао прстен; с. **корона**, чија висина

достиче величину пречника С. и у чијој унутра- шњости се налази много ужа с. **хромосфера**; изнад ње повремено избијају вел. брзином огромни га- совити ружичасти млазеви с. **протуберанце**; спек- тралном анализом утврђено да се готово сви хем. елементи Земље налазе и на С. **Култ С.** веома развијен још код претст. народа, а код многих примит. и данас; поштује се обично као м. или ж. божанство (нпр. код ст. Египћана, Грка и др.); остаци тог култа налазе се и код евр. култ. нар- ца и Ж. Сл. (много легенде, митске песме, обичаји и веровања у вези са С.). **Сунчано време** → време. С. сат → гномон. С. систем, чине сва небеска тела која круже око С.: 9 вел. планета са својих 27 сателита, око 1200 познатих планетоида, затим ко- мете, метеори и метеорски ројеви; с. с. се креће брзином од 20 км у секунди у правцу апекса који се налази између Лире и Херкула.

СУНЦОКРЕТ, супчоглед (*Helianthus annuus L.*), јед- ногод. биљка из фам. главчица (Compositae), пореклом из Америк; има жиличаст корен, зељасто стабло, високо 1,5-3 м; листе крупно, ситне маље по целој биљци; цвет главница састављена од многобројних цветова, који могу бити плодни и неплодни (неплодни по ободу главнице, од- личују се жути круничним ли- стетићима); биљка јужнијих то- плијих крајева, према суши от- порна, али подноси добро и вла- гу; гаји се углавном ради семе- на из којег се добива уље; са- држи 21-32% уља; после пећења уља остају уљани колачи који се употребљавају за исхрану стоке; може се гајити и за зелену сточну храну; стабло у бешумним преде- лима употребљава се за гориво; сорте с. деле се по крушноћи и употреби семена на: крупнозрне или сточне, ситнозрне или уљане и прелазне, а могу се делити и по боји зрна и броју цветова.

СУНЧАНЕ ПЕГЕ 1) → Сунце. 2) многобројне жуте кружне пеге на лицу, нарочито особа с бледо пиг- ментованом кожом; настају спрочећа и лети од сунчевих зракова; губе се зими.

СУНЧАНИЦА (*Lepiota procera*, фам. Agaricaceae), гљива базидиомицета подгрупе клубочара; јавља се у јесен по шумама; на дугој стапки испод кло- бука заостане прстен; једе се.

СУНЧАНИЦА (insolatio), напад којем подлежу осо- бе изложене директном сунчаном зрачењу: маће отпорне, слабе особе, малокрвни као и појединци кад се крећу у групи (војска при маршу), нарочито ако је ваздух засићен прашином; предзнаци: зе- љаве, сањивост; знаци: главобоља, вртоглавица, умор, тешко дисање, онесвешћење, зајупуреност, допније модро лице, језик сух, нема знојења, малакталост срца; 1. помоћ: ставити особу у хлад, раскопчаги одело, хладни облози на главу (кеса с ледом), хладни напизи: вода, кава, лимуната, топло купа- тило ногу; ако је рад срца ослабио и пулс мекан, потребна лекарска помоћ.

СУНЧАЊЕ, излагање тела сунчевим зрацима, даје



човеку снагу, утиче животно на крв и на све те- лесне сокове и преко њих на сва ткива, па прави човека свежијим, веселијим, способнијим и отпор- нијим, дакле здравијим; за одбрану од сунца, оди. извесних штетних делова сунчевих зрака, кожа прави → пигмент (значи: прејаво може бити шко- дљиво); пигмент у кожи прави се постепено, зато

и с. треба да је постепено; почиње се са 3' најданијат на сваки пут по 3' више; треба се намазати мастином кремом којем додају талка и кинина који одбијају штетне делове сунчевих зрака; мрка кожа која има пигмента и боље подноси почетак с. него бела нежна кожа; од непажљивог с. кожа се најдражи (поцрвени, сврби и пече), а у јачем степену најдражена запада се: пликови, мехури и грозница до 39° и више; кожа изложена честом с. брже увене; против опекотина од с. добра мешавина кречне воде и ланеног уља, или колдкрем; код слабије оштећене коже доста и мастан крем; код особа с. тбк. у плућима с. може да буде веома опасно; који имају и најмањи тбк. процес у плућима не смеју се супчати. **Природно с., хелиотерапија** (грч.), употребљавано за лечење шкрофулозе и тбк. још у доба Хипократа; у ср. в. сунце се избегавало, тек почетком 19. в. враћа се човечанство сунцу као леку; Швајцарац Рикли отворио 1. санаторијум за лечење с.; Олие, Понсе, затим Ролие увела п. с. као најзначајније средство за лечење тбк. костију (код нас санаторијум у Краљевици); код п. с. утицај на организам врши део зрачни сноп, који мешавина кратких и дугих таласа, ултраљубичастих и ултрацрвених зракова; с. лечи: лимфатизам, рахитис, разна кожна обољења, тбк. костију, зглобова, трбушне марамиде и др.; примена овог лечења нарочито значајна у дечјој мед. **Вештачко с.** ултраљубичастим и ултрацрвеним зрацима врши се апаратима који производе ове зраке (лампом од кварца, богенлампом, солус лампом итд.) и леци исте болести као и природ. с.; обе врсте с. треба вршити с методом и с поступним повећањем зрачне количине да би се избегло штетан утицај на организам и озледе на кожи.

СУНЧАЦ, посунац (*Heliotropium peruvianum*, фам. Boraginaceae), честа украсна биљка из Ј. Америк. (Перу), чији цветови имају мирис ваниле.

СУЊА 1) село јн. од Сиска и жел. раскрсница за Београд, Загреб и Бању-Луку; фабрика наменчаја и штапова, алкохола, биљног уља, парни млин и стругара. **2)** десна притока Саве, извире са Зрињске Горе (Самарице), улива се јн. од места Доње (Сав. Бан.) дуга 69,4 км.

SUO TEMPORE (лат.), у своје време, значи: све треба чинити у своје време.

СУОМАЛАЗИТЕТ → Фини. Суоми, зван. назив за рпб. → Финску. **СУОНСИ**, град (165 000 ст.) и пријемнице у Енгл. на обали Бристолског Зал.; инд. разноврсних метала, извоз угља унів.



СУОЧЕЊЕ, довођење 2 сведока или окривљена, или сведока и окривљена, чији искази противуречни. да 1 другоме у очи понове што су рекли; начин да се противуречност објасни и изнађе матер. истина; с. може бити у току истраге и на прегресу (суочити, конфронтирају); по §§ 158. и 174. нашег крив. поступка истовремено се могу суочити само два лица.

СУПА (нем.), јело од меса и поврћа или само од поврћа; без меса има малу хранљиву вредност; садржи само 2% чврстих материја (ксантина, креатина) од чега половина минералне соли; има најдражајно дејство на дучене пробавних сокова; корисна код болесника без апетита; штетна код артритичара.

СУПАН Александар (1848.-1920.), нем. географ; дела Аустро-Угарска, Наследност земље и Основи физ. географије.

СУПЕ Франц (1819.-1895.), нем. оперски композитор, диригент бечке опере; компоновао око 200 оперета у бечком духу; симфонију, мису, реквијем.

СУПЕР - (лат.), предметак у сложеницама са значењем: над.

СУПЕРДИВИДЕНДА, део добити у акц. друштву који се подели на акционаре преко → дивиденде; повећање дивиденде (→ бонус).

СУПЕРИОР (лат.), старешина, нарочито ман. (код кат.).

СУПЕРИОРАН (лат.), надмоћан (супр. → инфериоран). **СУПЕРИОРНОСТ**, надмоћ, надмоћност.

СУПЕРКАРГО (лат.-ит.) → каргаро.

СУПЕРЛАТИВ (лат.), трећи ступањ поређења, казује највећу меру придевске особине коју има 1 биве или ствар при поређењу неких особина; настаје од компаратива, кад му се спреда дода две префиксе речница нај: најслабији, најтежнији; суперла-

тивна особина без поређења казује се и позитивом с префиксом пре- или прилогом врло (веома); преголем, претежак, врло добар, веома леп; с. имају и неки прилози, који гласе као ср. род придевског с. суперлатива.

СУПЕРМАКСИМУМ, површина која прелази максимум одређен законодавством о агр. реформи и која се наследнику оставља на основу сагласног мишљења стручњака, ако је потребно за одржавање гајилишта стоке и ергеле, гајилиште семена, производњу коноплје, ориза, шећерне репе и др. инд. биљака; у случају да посед не прелази одређени максимум на више од 10% остања се поседнику, део на слободно искористићавање (зак. од 22./5. 1922.).

СУПЕРРЕАКЦИЈА (лат.), спец. поступак при амплификацији (→ амплификатор), који омогућава да се реакција знатно повећа (→ радио пријемник) а да се при том не изазову осцилације; радио пријемници са с. које пронашао Американац Армстронг нису нашли на ширу примену.

СУПЕРСТИЦИЈА (лат.) → сујеверје.

SUPERFICIES (лат.), површина; у рим. праву: право искористића зграде на туђем земљишту (коју уживалац подигао) под условом плаћања једногод. своје за вечита времена или за дуго време; право наследно и отуђиво; с. за зграде што емфитеоза за земљишта без зграда; с. постао отуд што држава, а затим и градови, давали земљишта да се на њима сазида, па постајали власник зграде, а онај који сазидао-уживалац докле год плаћа solatium (год. закуп); с. престајала само кад уживалац извешта број год. не плати уговорену суму. **S. solo cedit** (лат.), значи да оно што је над површином припада земљишту и дели његову судбину.

СУПЕРФОСФАТ, вештачко фосфорно ђубре, добива се дејством сумпорне киселине на млевене сирове фосфате или кости; активни састојак монокалцијум фосфат (CaH₂PO₄); због тога у води растворан P₂O₅ најприступачнији за биљке облик фосфорне киселине и дејствује најбрже; садржај P₂O₅ од 16-20% (наш правилник захтева најмање 16%); употребљава се на бољим (не киселим) земљиштима, код нас највише у Војводини; убрава сазревања и присиљава на род (вошке); нарочито га траже биљке с јаким продукцијом (репа); уноси се пред сетву са задрљавањем или на главу; по 1 ха 150-450 кг, у Енр. до 96 кг P₂O₅, у Рус. 32-48 кг P₂O₅ по 1 ха; с. сам по себи кисео, али унут у земљиште не кисељава ацидитет земљишта; у Југосл. производе с. 4 фабрике (капацитет 18 000 вагона год.); производња се не искористиће потпуно, јер употреба вешт. ђубрета у Југосл. незначтна; 1 део произведеног с. извози се.

СУПЕРХЕТЕРОДИНСКИ ПРИЈЕМНИК, суперхетеродин или суперспец. тип радиопријемника који мења учестаност носених струја (→ модулатија, радио пријемник); пронашао га 1917. фрц. инж. Леви.

СУПЕТАР, варошица (1 450 ст.), средње место, пристаниште и морско купалиште на с. обали о. Брача (Прим. Бан.); риболов, виногр. и гајење маслина.

СУПИЛО Франо (1870.-1917.), политичар и новинар, заједно с Трумбићем играо веома важну улогу код састава ријечке резолуције; био чл. Хрв. сабора, 1 од вођа ек. коалиције 1905.-1909. и један од истакнутих чланова у Јсл. одбору из којег иступило стога што се није слагао ни са својим друговима, ни с члановима срп. владе у погледу на уједињење Југосл., али признао крфску декларацију.

СУПИН (лат. supinum), глг. облик у лат. ј., глг. именица којој у нашем ј. одговара инфинитив после глагола кретања; прасл. ј. имао с. који се свршавао на ть; од њега постао футур писат-ху, писати.

СУПИНАЦИЈА (лат.) 1) покрет који подлактицу и шаку доводи у положај да длан гледа к небу. 2) покрет стопала при чему унутарња ивица подигнута а спољна спуштена: супротна радња → пронација.

СУПКА → котиледон.

СУПЛЕМЕНТАРАН (лат.), допунски. С. угао → угао.

СУПЛЕНТ (лат.), наставник ср. шк. без професорског звања.

СУПТЕТОРНА ЗАКЛЕТВА (лат.), заклинање за држ. лице (нпр. књиговође уместо господара) или заклетва која се даје уместо др. доказа.

СУПТЕТОРНИ ПРОТЕСТ → амортизациони протест.

СУПОДИНА → подножје иланије.

СУПОЗИТОРИЈУМ (лат.), чврст лек у облику зачињеног чепа, увлачи се у чмар одакле делује; састоји се из чврсте масе која се лако топи на тмрт. деловог црева, а у себи садржи активне састојке; за чишћење мале дечије само од глицерина.

СУПОЗИЦИЈА (лат.), претпоставка.

СУПОН, супоници → спрета.

СУПОНИРАТИ (лат.), претпоставити, узети.

СУПОРТ (фрц.), бочни носач на → стругу.

СУПРА- (лат.), предметак у сложеницама са значењем: над.

СУПРАНАТУРАЛИЗАМ (нлат.), учење да постоје натприр. силе које утичу на прир. ток ствари, а које се могу сазнати само помоћу нарочитих духовних способности, као што су: откривење, интуиција, екстаза итд.

СУПРЕМАТ (нлат.), врховна власт, старешинство, нарочито папско над бикупима.

СУПРОТНОСТ 1) логичка: однос 2 суда који се у своје важењу искључују. 2) реална: однос 2 проста квалитета који чине крајње тачке 1 низа квалитета, који се састоји из мешавина тих двају простих к.; пример: бело и црно као крајње тачке у низу свих нијанси сивог; исто тако: с. као однос поларитета међу силама у природи.

СУПРУГ, **супруга**, **супрузи**, муж и жена у браку.

С. малолетан, по правилу и даље под очинском влашћу, ако се није оженио с дозволом старатељ. судије, која претставља пређутну еманципацију, или ако није еманципован: м. супруга под влашћу свог мужа место оца; по престанку брака враћа се под очинску власт, сем ако брак престане смрћу мужа (тад долази под власт свекра, ако остане у његовој кући). **С. пуштен**, зак. израз за разведеног с. **С. разведени**, иако ван брака и даље међусобно неподобни сведоци, искључене судије; не могу поново ступити у брак без изричног поновног сједињења, које се врши опет у форми венчања; разведена жена има право на издржавање од свог мужа, ако мужевљевом кривницом разведен брак; то право досуђује јој духовни суд, а грађ. суд одређује величину издржавања; разведена жена има право на повраћај свог мираза; м. деца до 4 и ж. до 7 год. остају код мајке, а после тог одлазе оцу, ако се странке другиче не споразумеју или ако суд не нађе да је 1 од родитеља недостојан за чување деце; р. с. и после развода дужни да се брину за издржавање и васпитање своје деце. **Супрушки тестамент**, који заједно склопе супрузи с тим да један другог узајамно наследе или одреде заједничког наследника; с. т. не вреди више у случају уништаја или развода брака.

СУПСКВЕНТНЕ ДОЛИНЕ → долине.

СУПСИДИЈА (лат.), помоћ 1 држ. другој у трупима, новцу, ратном материјалу и др. **Супсидијарај** (лат.-фрц.), помоћан; другостепен. другоразредај, споредан; нпр. с. право долази у обзир кад нема редовних зак. одредаба.

СУПСКРИПЦИЈА (лат.), јаван упис, нпр. неког држ. вајма.

СУПСТАНТИВ (лат.), именица.

СУПСТАНЦИЈА (лат.), оно што у нечем битно, основно; с. у физ. садржајни праснов свега што постоји; грч. филозоф Талес из Милета учио 1. да је вода с. света; разни филозофи дали разне метафизичке дефиниције; по материјалистима материја је с. ствари; по Шопенхауеру воља за живот чини праснов света, итд.

СУПСТИТУЦИЈА (лат.) замењивање, замена, **С.** проста, у наследном праву: кад тестватор одређује наследника (института) и наређује да ће га наследити 2. лице (супститут) за случај ако 1. лице буде неспособно за наслеђивање или се не прими наслеђа.

СУПСТРАТ (лат.), подлога, носилац, основа; нпр. материја се сматра за с. свих физ. предмета, а дух свих психолошких.

СУПСТРАТОСФЕРА (лат.-грч.), гранични слој ваздуха између тропосфере и стратосфере на висини од 9-13 км у којем се појављује извештај пораст тмп.

СУПСТРАХЕНД (лат.), умалигел (= рачунске радње).

СУПСУМЦИЈА (нлат.), подвођење појма неке врсте под појам неког рода, нпр. подвођење појма коња под појам кичмењака у суду: сви су коњи кичмењаци.

СУПТРОПСКИ ПОЈАС, прелазни појас између тропског и умереног (→ клима). **С. тишине**, појас типичан око 30° геогр. ш.; узрок: висок притисак због спунтања антивциклонског ваздуха с висина.

СУРА, назив за поглавље (главу) у → Корану.

СУРАБАЈА, град (255 000 ст.) на с. обали острва Јаве (Малајски Архипелаг) и тржиште за ориз, каву, шећер, памук, дунјан; развијена инд.

СУРАКАРТА, град (180 000 ст.), на острву Јави, инд. кожа.

СУРАТ, град (118 000 ст.) и пристаниште у Индији (пров. Бомбај) на р. Тапти; инд. памука и свиле; унив.

СУРВИНА, пут (нем.), отпац грађевинског материјала при изградњи зграда или каквог др. инж. објекта; углавном се састоји од неупотребљивих конструктивних делова, само се отпади од дрвета могу употребити за гориво а отпац од малтера за насип испод дрвених подова.

СУРГУЧИ, мања тур. група у Буг., говоре тур., вер. прав., сматрају их остацима Печењега и Кумана (насељени пре доласка → Османлија на Б. П.).

СУРДУЛИЦА, варошица 9,7 км од жел. ст. Владичин Хан (на прузи Београд-Нип-Скопље); летовалиште за болеснике с хроничним плућним болестима и реконвалесцентне; држ. санаторијум за тбк.

СУРЕЈ, професство у Енгл.; гл. место Кингстон.

СУРЕК → срида.

СУРИЈА, бог сунца код ст. Инда; 1 облик св. тројства.

СУРИКОВ Иван З. (1841.-1880.), даровит рус. песник самоук, у лирским песмама живо и непосредно певао природу, тебеге суровог сељачког живота; тон песама искрен, меланхоличан и тужан; у темама изван оквира непосредних доживљаја пада у реторику и подражава другим песницима.

СУРИНА, врста дужег капута од чохе или сукна, дсо нар. ношње у Хрв. и Слав.

СУРИНАМ → Холандска Гужана.

СУРЛАШИ (Præboscidae), ред крупних сисара дельскожаца кратких, здепастих ногу и вел. главе; нос и горња усна издужени у меснату покретљиву сурлу којом се лако домаћашу хране и воде; живе у тропским крајевима Афр. и Индије; изумрли претставници с. живели за време леденог доба и у Евр. (→ словови).

СУРОВАРИ, обичај код Срба у Ј. Србији да рано на Нову г. децапи иду од куће до куће и лупају штаповима у врата, певајући песме које почињу са: «сурова, сурова» или изговарајући само те речи.

СУРОГАТ (лат.), материја која служи као замена; обично јевтинија, нпр. пржен јечам уместо кафе; маргарин уместо масла итд. **С. статистике**, псеудо-статистички методи, поступци процене анкете, штихпробе) који иду за тим да пронађу бројне податке о колективним појавама мимо редовног и осветљаног метода.

СУРУГЦИЈЕ (тур.), весници коњаници који за владе Турака у Србији и у почетку срп. независности вршили улогу поштовоша; сваки с. имао да пређе свој део пута мезуланским коњем и преда званична писма другом с. који би их на исти начин преносио даље; вих прво држали привремено закупци, а после постали држ. службеници; обично их звали татарима, ваљда стога што ту дужност најпре вршили → Татари.

СУРЧИН, село у Срему, 14 км зап. од Земуна; познато по налазиштима из преисториских предмета из бронзаног и гвозденог доба.

СУС, Сијукс → Дакоте.

СУСА, варош (20 000 ст.) и пристаниште у Тунису (Афр.) на обали Сред. М.; извоз фосфата.

СУСАК, мало острво (4 км²) у Јадр. М. з. од о. Лошина; на њему истоинско насеље; припада Ит.

СУСАРНОН, грч. песник из 6. в. пре Хр.; творац грч. комедије.

СУСЕД, комшија, у праву има извесне стварне службености; може уз накнаду употребити суседско добро, ако без тога не би могао искористити своје добро; исто тако с. има право себи живе туђе дрвета, пуштене у његово земљиште, кресати наднесене гране, али не сме брати плодове суседовог дрвета.

СУСЕКС, грофовство у Ј. Енгл. **С. кокош**, пореклом из Енгл., крупна и тешка (3-4 кг), прсте кресле, црвених подушњака и лопара, голих ногу беле боје, 4 прста, перје црвеножото, златномрко и сребрнато с првеним репом; добра носиља и изврсно месо.

СУ-СИТИ (Sioux City), варош (80 000 ст.), у држ. Ајови (САД) на р. Мисури; мљинарство.

СУСКВЕХАНА, р. у С. Амер.; извире у Алигенским Пл., улива се у залив Чесеник (Атлански Ок.), дуга 750 км.

СУСНЕЖИЦА, мешавина свега и кише, падање свега с кипом у исто време.

СУСПЕНДОВАЊЕ (лат.), привремено удаљење чиновника од дужности, које може наредити дисциплински суд кад против чиновника поведен крив. или дисц. поступак или поступак ради стављања под старатељство или стечај; претходно с. наређује непосредни или посредни старешина; ако је чиновник стављен у последни притвор или због нечасног

дела под суд, или кад у важном и хитном случају чиновник неће да изврши службено наређење; свако претходно с. мора се доставити вишем старешини, и у року од 3 дана доставити надлежном дисциплинском суду који ће с. осанжити или поништити; у случају с. може се службенику осн. и положајна плата умањити до 1/2 (чл. 208.-210. Зак. о чин.).

СУСПЕДОВАТИ, удаљити од дужности. **СУСПЕНЗИЈА**, који одлаже, привремено обуставља, извршење радње или обавезе. С. дејство, њим се одлаже извршење правног посла или судске одлуке, док виши суд не одлучи; може се поставити с. услов, тј. уговорити да правни посао не производи дејство, док не наступе неки нарочити догађај или не протекне извесно време.

СУСПЕНЗОРИЈУМ (лат.), кесааст завој који носи део тела: с. за мошнице, мрежаста кеса која се причврсти око паса, употребљавана се код запаљења и отока мошница; такође, ван болести, при спорту.

СУТАНА (фрц.), дуга, уз тело припијена свешт. хаљина; код обичних свештеника прна, код биск. и папских прелата љубичаста, код кардинала црвена, код папе бела.

СУТЕНЕР (фрц.: подржавалац), заштитник блуднице који живи од њене зараде. **СУТИНИРАТИ**, подржавати; помагати, издржавати, подупирати.

СУТЕРЕН (фрц.), спрат непосредно испод приземног, ако је делимично изнад околног терена; у с. се може становати, ако није укупан више од 1 м..

СУТЕСКА, кратак, јако сузени део речне долине.

СУТИ, обичај у Индији да се удовица спаљује на ломачи у вези са схватањем да је брак неразлучив и да се удовица не сме поново удати; егл. зак. забранио (1829), обичај, али се ипак одржава и данас.

СУТИВАН, варошица (960 ст.) и пристаниште на сз. обала Брача, прекопута Сплита (Прим. Бан.); у пристаништу остаци млет. тврђаве.

СУТИНСКЕ ТОПЛИЦЕ, на прузи Загреб-Забок-Вараждин-Чакович (Сав. Бан.), хомеотермални извор (37,4°), слабо земноалкална вода за купање и пијење; лечи: склерозу срца и бубрега, проширење вена и др.

СУТЈЕСКА 1) л. притока Дрине, дуга 34 км. 2) д. савтавица Устибарске Реке, дуга 14,8 км. 3) л. притока Радохиње, дуга 14,2 км.

СУТЛА, л. притока Саве, извире с Мадељске Горе, улива се близу Брежита; дуга 92,4 км.

СУТНЕР Берта (1843.-1914.), нем. пацифисткиња, из Прага, живела у Бечу, добила Нобелову награду за роман: **Доле оружје!**

СУТОМОРЕ, варошица (100 ст.), мореко купалиште и климатско место на Јадр. М. с. од Бара (Зет. Бан.); у близини развалине града Нехаја; околина варошице назива се Спич, а често и варошица.

SUTOR, NE ULTRA CREDIDAM (лат.: обувару, не даље од обуве), неки обувар замерио зараду обуве на 1 Апеловој слици и сликар то поправио; сутрадан обувар критиковао и друге ствари на слици, а Апел му добијо горње речи; реч која се упућује нестручним критичарима.

СУТОРИНА, предео са 7 села на з. страни Боке Которске (Зет. Бан.); од пожарничког мира (1718.) убрајала се у Херц.; виноградарство, гајење маслина и производња бухача; кроз њу пролази пруга Сарајево (и Дубровник)-Ускопље-Зеленика.

СУТОРМАН, превој (850 м) између нл. Румије и Врсте који везује приморје око Бара са с. делом Скадарског Ј. и Ц. Гором; њачке иде пруга Вир Пазар-Бар.

СУТРА, дидактичка дела индиске књижев., у облику кратких пословица.

СУТУТОР, сваки од татора или старалаца кад их неколико одређено за малолетно лице.

СУТУРАЈ, варошица на и. рту о. Хвара (Прим. Бан., 890 ст.); рибарско место; лов на срделе и пагре, лепе прир. плаже.

SUM SUIQUE (лат.), сваком своје.

СУФЕТИ, у феничанским рпб. чиновници бирани на 1 год.; имали највећу власт.

СУФИ (ар.), мусл. аскет који се одевао без икакве раскоши обичним вуњеним оделом (суф: вуна); допније се сваки мистичар звао с. (без обзира на одело), а мусл. мистика тасавуф (у Евр. суфизам).

СУФИКС (лат.) → наставак.

СУФИЦИТ (лат.), вишак прихода над расходима у држ. или другом буџету; разликује се: предвиђени и остварени с.

СУФЛЕР (фрц.), шаптач у позоришту.

СУФЛО Жак Жермен (Soufflot, 1713.-1780.), фрц. архитект, саградио цркву св. Женевјене (сид Пантеон) у Паризу с изванредним кубетом, болницу у Лиону и др.

СУФОКАЦИЈА (лат.) → загушење.

СУФОЛК, грофовство у и. делу Енгл.

СУФРАГАН (нлат.), сваки члан свешт. колегија с правом гласа; дијецезни бискуп подређен надбискупу.

СУФУЗИЈА (лат.), крвни подлив, разливени поткожни излив крви.

СУХА ГОРА, план. (1852 м) на и. ободу Г. Полога. и. и си. од Гостивара (Вард. Бан.), претежно кречњачког састава; има облик висоравни нагнуте на СЗ, ограначене оштрим преломом, од којег се стрмо спушта у околне крајење; највећим делом гола, изузев сев., и. и ји. падина које делимично и пошумљене.

СУХА ЛОКВА, периодско јез. на масиву Дурмитора (Зетска Бан.); апсолутна висина 1588 м; лети пресушује.

СУХА МАГЛА (чађавина), густа сумаглица или редак магловити вео, сив, плавакаст или жућкаст, који се обично јавља изнад инд. места; узрок није најбоље познат, али несумњиво прашина и дим, поред водене паре, играју најважнију улогу.

СУХА МАНА → пламењача.

СУХА ОЛУЈА, вртложна струјања ваздуха, при којима се дижу прашина и лаки предмети; лишће, сено итд.; јављају се за време јаких летњих жега, обично без облака.

СУХА ПЛАНИНА, план. (1510 м), јз. од Косовске Митровице, уствари и. део Мокре Горе; доста спремашна водом и већим делом гола.

СУХИ ЕЛЕМЕНТ (батерија), галвански, садржи електролит згуњут погодном материјом која не суделује у ел.-хем. процесу који се одиграва у њему; погодан за транспорт и употребу у сваком положају; као материја за згуњивање употребљавана се искључиво лепак од шпичиног брашна; справља се кувањем електролита с брашном, док маса не достигне потребну конзистенцију; суд за с. е. већином од метала и служи једновремено као негативна електрода; већина Лекланшеовог типа; постојаност с. е. ограничена, због сушења лепка и самопражења; постојанији они који се непосредно пред прву употребу налију одређеном количином воде; у том случају за упијање воде и згуњивање електролита употребљавају се различите колоидне материје као трагант, агар-агар и сл. које с водом набуре; цепне батерије већином састављене од 2 или више Лекланшеових с. е., међусобно добро изолованих и везаних у серију; имају почетни напон од 3 одн. 4,5 в.; светлосно искористићење око 1 хефн. свеча по 1 вату.

СУХИ ТЕРМОМЕТАР, обични т. за мерење типт. ваздуха за разлику од мокрог т. (→ психрометар).

СУХО ПОЉЕ, варошица (1700 ст.), у слав. Подравни, ји. од Вировитице (Сав. Бан.), станица за сузбијање маларије и трахоме; циглане, стругаре. млиа.

СУХО ЦВЕЋЕ, нар. назив за цветове неких главочика (фам. Compositae), које узабрано дуго не увене, нпр. срцолуд, смиље, рунолист и др. (→ имортела).

СУХОНА, л. притока Двине (СССР), каналима везана за Волгу и Неву, због чега раскрсница водених путева за Бело и Балтичко М. и Каспјско Ј.

СУХОПЕРАЦ (Eriophorum, фам. Sурегасеае), зела-ста биљка, монокотила влажних обала, тресава и сл., висока преко 30 см, узана листа, цветни класићи на врху стабла граде штит и снабдени белим израштајима, личе на пахуљице памука.

СУХУМ, варош (32 000 ст.) на Црном М. (СССР), климатско место.

СУЧОУ, град (преко 400 000 ст.) и пристаниште у Кини на Царском каналу; инд. свиле, унав.

СУШ (фрц.) → чек.

СУШАК, град (16 000 ст.) и морско пристаниште на Ријечком Заливу (Јадр. М., Сав. Бан.), од Ријеке га одваја Ријечина, која чини границу између Југосл. и Ит.; развио се као предграђе Ријеке, кад она почела напредовати као лука по везавању жел. са Загребом 1873.; нагло напредује на штету → Ријеке; пристаниште по важности одмах иза сплитског; модерна пристанишна уређења (жел. подвоз до самих бродова, ел. дизалица итд.), вел.





слагалишта и магацини; највеће изграђено јсл. пристаниште, неколико паробр. друштава и агенција; развија се и као инд. место; 2 бродоградилница, 3 фабр. алкох. пића, фабр. вулене робе, хартије, импрегнисаног дрвета, љуштионица ориза, млинови и др.; извоз дрвета, вина и др.; више страних конзулата; гмн.; морско купалиште.

СУШАЦ, острво у Далм., зап. од Ластова, припојено Ит. рапалским уговором (1920.), служи као пашњак говедима која се довозе морем, иначе на њему само кула светиља и 1 капела.

СУШЕЊЕ ВОЃА, радња којом се путем топлоте одузима воћу извесна количина воде да би се сачувало од кварења; у Југосл. се највише суши шљива-мафарка (пожегача), у мањој мери вишња, крушка, јабука, кајсија и смоква; с. шљива узело такве размере да суха шљива постала важан артикл на светском тржишту; с. се врши у сушницама и то на ст. принципу кувања шљива у својој сопственој пари и новом: струјања топлот. ваздуха; ст. сушнице, услед весташиде дрвета потребног за гориво и потребе да суха шљива својим квалитетом конкурише страном шљиви, претрпела модификације које ишле за тим: да се суши на принципу струјања топлот. ваздуха и да осушена шљива сачува своју хранљиву и хиг. вредност; да се добије у времену и да се економише у гориву; све то постигло се разграђавањем пећи и канала кроз кој. топлота пролази као и стварањем вентилације у сушилшту; по шљиварским селима доста раширено с. шљиве на сунцу; шљива осушена на сунцу савршено очува своју хранљиву вредност, али не улази у трг. већ служи само домаћој потрошњи (на сл.: А улаз за хладан ваздух. — О улаз вазду-

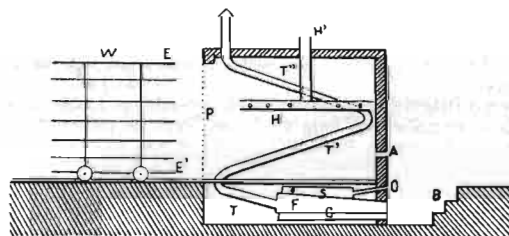

ха за грејање. — S простор за грејање ваздуха. — F пећ. — C пепеоник. — T, T', T'' димњаци. — H, H' цеви за одвођење паре. — R шине. — W вагонета за воће. — E-E' седам спратова решетки).

СУШИКА, стабло које се осушило у исправном положају због напада инсеката, биљних болести, оштећена од ветра итд.

СУШИЦА 1) р. у Србији, л. притока Ветернице; извире испод Поповског Рида; дуга 20,9 км. 2) л. притока Ђетиње; извире на и. страни Златибора; дуга 21,6 км. 3) л. притока Купе (Драв. Бан.), извире на јл. страни Жумберачке Горе, дуга 17,8 км. 4) → фтиза.

СУШИЦЕ, р. које за време лета пресуше, честе у кареним пределима.

СУШИЧАРКЕ (Marasmius, фам. Agaricaceae), гљиве базидиомицете, подгрупе клобучара, увек на земљи на трулим биљним остацима, танких сушних стапци и клобука; једе се чешњевка (M. scordalis) која мирише на бели лук.

СУШНИК Фраво (1686-1739), хрв. исусовац, бави се и књижевношћу, гл. његов рад био на прикупљању грађе за речник, коју после његове смрти уредио и издао Андрија Јамборенић под насловом: Латинско-илдрско-немачко-мађарски речник.

СУШНИЦА → сушење воћа.

СУШТИНА, оно што је битно за постојање или сазнање неке ствари.

СФАКТЕРИЈА, грч. острвце у Јонском М. које заузео Клеон у пелопонеском рату, 425. пре Хр.

СФАЛЕРИТ, цинкбленда (нем.), сулфид цинка (Zn S, цинка 67%), тесералан минерал; јавља се и масиван, зрнаст и грудваст, мркоцрн, жуг или безбојан, тврдоће 3-4; најраспрострањенија и најобилнија цинкова руда; налази се у друштву с галенитом; чувена налазишта: Пшибрам, Нађаг, Капник, Родна; код нас: рудник Трпча и Межице, Љута Страна и Пречица (под Авалом), Кучајна, Завлака, Рудник, Копаоник, Загребачка, Трговска и Фрушка Гора и др.

СФЕРА (грч.), кугла. Сферна аберација → аберација. С. ексцес E, некога троугла добива се кад се од збира углова у сферном троуглу одузме 180°: E = (α + δ + γ) — 180°. С. тригонометрија → тригонометрија.

СФЕРИЦИТЕТ, стање неког тела које има облик лопте, лоптаст; пример: земљин с. није потпун, јер земља има облик елипсоида или тачније геоида.

СФЕРОИД (грч.), тело лоптаста облика; којем припада и елипсоид с приближно једнаким осама, нпр. Земља има облик с.

СФИНКС (грч.) 1) чудовиште (пола девојка пола лав), које направила богиња Хера; стојала у близини Тебе на 1 стени и постављала сваком пролазнику загонетке па га после, ако их не би одгответно, рушила низ стену; загонетку напоследку решио Едип а с. пао мртав. 2) лав у лежећем



ставу са људском (женском) главом, ког вајали Египћани у близини надгробних споменика да бди над гробовима; најчувенији с. се налази близу Каира испред 3 огромне краљ. пирамиде ст. Мемфиса; за време Наполеоново био важан и чет мотив у декоративној ум.; код нас, на сасвим модеран и личан начин, вајао Мештровић.

СФОРЦА, чувена ит. племићка породица која у 14. и 15. в. владала Миланском Војводином; из ње били најчувенији: 1) Галеацо Марија (1444-1536.), милански војвода. 2) Ђовани Галеацо (1468-1494.), син претходног. 3) Лодовико, звани Моро (1451-1508.), стриц претходног. 4) Масимилијан (1491-1530.), син Лодовиков. 5) Муције Атеодоло (1369-1424), ит. кондотјер. 6) Франческо војвода. 7) Франческо Марија (1492-1535.), други син Лодовика Мора и последњи милански војвода.

СФОРЦА Карло (* 1872.), ит. државник и мин. спољних послова (1920-1921.), закључно с Југосл. рапалским уговором (1920.), од 1922. амбасадор у Паризу, после победе фашизма у емиграцији.

SFORZATO (ит.), нагласити у муз. извођењу.

СФУМАТО (ит.), сликарско моделовање благим сенкама; мајстори: Леонардо да Винчи и Коређо.

СХВАТАЊЕ, поимање, схв. процес у којем се 1 нова појава подводи под 1 појам.

СХЕМА (грч.), нацрт за очигледно претстављање неког теориског излагања; нацрт неког предлога.

СХИМНИЦИ (грч.), црнорисци, монаси. Мала схима или мали ангалски образ, веома строго монаштво, уствари испосништво, пост и ћутање; монаси при овом 2. степену добијају обично ново име; ово важи и за ж. монахиње.

СХИЦОФРЕНИЈА, шизофренија, *dementia praecox*, младалачко лудило, душевно обољење које се најчешће јавља између 15-25 год. живота, испољава се нарочитим поремећајем мишљења, говора, воље, афективног живота, → кататоничним појавама, → халуцинацијама, → суманутим идејама; постоје разне форме те болести, за које ће се можда додорије утврдити да немају исту основу; наследност игра несумњиво извесну улогу, исход није увек неповољан; сигуран начин лечења засад не постоји.

СХОЛИЈЕ (грч.), ант. коментари појединих писаца. СХС. скр. за: Краљевина Срба, Хрв. и Слов.; службени назив Краљ. Југослав. до 3./10. 1929.

СЦЕВОЛА → Мушје.

СЦЕНА (грч.), приказ или »појава«, одељак чина у драмском делу; позорница. **Сценарист** (код Нем. инспекцијент), поз. лице које врши надзор над кретањем лица на сцени и даје знакове за сценске ефекте (светлост, сценска муз., елементарни природни ефекти, сценски звуци и пљумови); контролише организацију (распоред реквизите) и цео ток представе. **Сценографија**, код Грка примењена ликовна поз. уметност, сликање декора (Агадархос Самоски); → декор се причвршћивао на архт. зид сцене или параксеније или касније стојао слободно, представљајући спољну или унутарњу страну храма или палате.

СЦИЈЕНТИЗМ, прот. секта која проповеда лечење болести без лекара и лекова само вером и молитвом; осн. 1879. жена Мере Бекер-Еде.

СЦИЈЕНЦИОЛОГИЈА (лат.-грч.), наука о науци; теорија сазнања.

СЦИЈА 1) кћи мегареког краља Низоса; помогла Миносу да заузме престоницу њеног оца; кад је овај презрео, она се бацила у море; по предању богови је претворили у шеву. 2) Поркосова ћерка коју је Кирка, у наступу љубоморе, претворила у морско чудовиште; по тој добила име стена у Месинском Зал. која се налази према понору → Скила и → Хариода.

СЦИЛСЕТ, скр. sc. (лат.), наиме.

СЦИНГИЛАЦИЈА (лат.), у астр. треперење звезда, много јаче код звезда стајајница него код планета, углавном проузроковано воденом паром атмосфере, услед чега јаче на хоризонту него у зениту.

СЦИПИОН 1) Африканац (235.-181. пре Хр.), Публије Корнелије (185.-146. пре Хр.), рим. војсковођ, освојио Шп. од Картагињана; потукао Ханибала код Заме и окончао 2. пунски рат, 202. г. 2) Африканац Млађи Емилије (185.-129. пре Хр.), порушио Картагину у 3. пунском рату (146.) и заузео Нуманцију (133. пре Хр.).



T

T, t 1) 22. слово ћирилице; у српск. тврдо; 26. слово лат. **T, t** 2) беззвучни зубни сугласник. 3) **t** или **т**, скр. за: тона.

Ta, знак за хем. елемент → тантал.

ТА АБАТА ШАРАН, ар. песник пре ислама.

ТАБАК (ам.-шп.) → дуван.

ТАБАКОЗИС → пнеумоконјоза.

ТАБАЛ, Тубал, у ст. в. народ у М. Аз., настањен на обали Пригнот М.

ТАБАН (planta), доња површина стопала покривена дебелом и тврдом кожом, испод ње дебео слој чврстог масног ткива, који ублажује притисак при ходу и штити кост; под масним ткивом налази се јака апоневроза, која даје чврстину **t**. Раван **t**. → дугтабан.

ТАБАНАШИ (Plantigrada), сисари који ступају на тло целим стопалом (нпр. медвед, јазавац); и човек је **t**.

ТАБАНОВИЦИ, село код Куманова (Вард. Бан.), где 14./3. 1905. била борба између срп. четника и тур. војске, у којој пропала цела комитска чета са четничким војводом Драгомиром Протићем.

ТАБАРИ (839.-923.), ар. историчар и коментатор Корана.

ТАБАРИСКО ЈЕЗЕРО → Генезаретско Језеро.

ТАБАШИР, бамбус, трска тропских крајева; веома чврста и жилава, употребљавана се за израду кућа, штапова, цеви и различитих предмета; у Јап. од влакана младе трске израђује се хартија; млади изданци служе као поврће.

ТАБЕЈА (лат.), графички или цифарски прегледи друштв. и научних појава; статистички преглед.

ТАБЕРНАКУЛ (лат.), у кат. црк. ормарић, спремиште на олтару за посвећену хостiju.

ТАБЕС (лат.), сушење кичмене мождине (tabes dorsalis), обољење кичмене мождине, последица 5-20 год. раније сифилитичне инфекције; развија се обично веома постепено, а многи табетичари годинама не осећају болест; гл. знаци: губитак тивних рефлекса, осветљене зенице се не скупљају, поремећаји осетљивости, карактеристични болови у ногама за које болесник годинама верује да су реуматичне природе, несигурност хода, деформације зглобова, губитак вида на 1 или оба ока, губитак полне моћи; нарочито несносне табичне кризе: напади болова у пределу стомака с повраћањем, у цревима са проливима итд.; **t**. траје 2-3 деценије, нису ретке благе форме код којих болесник доживљава и дубоку старост; и поред модерног лечења, које може утицати повољно, ипак је **t**. у суштини засад неизлечив.

ТАБЛА (лат.: плоча) 1) → табула. 2) у геогр.: област од готово хориз. спољна (нпр. Руска Т.).

ТАБЛАШЕТ (фрц.), код нас веома распрострањена игра с 52 карте за 2 особе; сваки играч добива по

6 карата; игра се карта по карта, при чему се 1 картом узима 1 или више карата чији збир има исти број поена; ас броји 1 или 11, пуб 12, дама 13, а краљ 14 поена; игра се до 101, где фигуре и десетке броје по 1 поен, десетка каро (вел.) 2 поена, двојка треф (мала) 1 и већи број карата 3 поена; играч који 1 картом покупи све карте са стола бележи још по један поен (табла). **ТАБЛДОТ** (фрц.), ручак који се у гостиници служи у одређено време за заједничким столом. **ТАБЛЕТ** (фрц. = столиц) 1) сталак за књ., списе и др. 2) послужавник. 3) покривач за мањи сто. **ТАБЛЕНЕ** (фрц.), апот. облик за лекове који се иначе узимају у прапску; ситне, округле плочице које се гутају с нешто воде.

ТАБЛИЦА 1) табла → табела. 2) бројеви груписани

1	2	3	4	5	6	7	8	9	10
2	4	6	8	10	12	14	16	18	20
3	6	9	12	15	18	21	24	27	30
4	8	12	16	20	24	28	32	36	40
5	10	15	20	25	30	35	40	45	50
6	12	18	24	30	36	42	48	54	60
7	14	21	28	35	42	49	56	63	70
8	16	24	32	40	48	56	64	72	80
9	18	27	36	45	54	63	72	81	90
10	20	30	40	50	60	70	80	90	100

по извесном реду и према намењеној сврси, нпр.: т. множења, логаритамске и тригонометријске т. т. опасности (код соц. осигурања: категоријске привр. предузећа према степену опасности којој изложени радници који у њима раде),

т. осигуравајућих друштва итд.

ТАБЛО (фрц.), слика; у преносном значењу: изненађење, запрепашћење.

ТАБЛ-РОНД (фрц.), у фрц. снос, округли сто око којег седи краљ Артур и његови витези.

ТАБОР 1) план. у сев. Палестини код које Бонапарта потукао Арабљане, 1799. 2) место (14 200 ст.) у ср. Чешкој, највеће хустишко утврђење. **Таборањани** = хусти.

ТАБОРИ 1) раније код Слов., као и код Чеха, вел. нар. зборови с више хиљада људи. 2) у срп. предању и нар. поезији, по примерима из тур. војске, **t**. се звала већа одељења војске. **Таборовање**, борављење преко лета у природи под шаторима са соколском децом и чланством; развија се све више у соколству.

ТАБУ (у јез. Маора: забрањено, јер свето, јер таква обичај), забрањено свега што може, кад се додирне, донети несрећу, у првом реду све што припада мртваци или у вези с њим; код примит. нар., нарочито у Океанији, **t**. прописи имају вел. значај и чине основу целокупног друштв. уређења;

т. одредаба има и код др. нар., нпр. код Јж. Сл.: све оне почину са: »не ваља сек.

ТАБУЛА (лат.), даска, шк. табла, геогр. карта. Т. Pentingeriana, рим. карта путева, очувана у препису из 13. в., прозвана по нем. хуманисту Конраду Пајтингеру (1465.-1547.). Т. gasa (лат.), чиста, неписана табла; по стоичком учењу, које после примили Лок и емпиричари, душа новорођенчета, пре него што прими утјаске спољног света, личи на чисту неписану т. Tabulae testamenti (лат.), у рим. праву тестамент. Табуларис, јавни орган који дужан да се брине о рачунима и чувању исправа. Табуларна застарелост, застарелост права уписаних у земљишне књ., нпр. хипотека уписана застарева ако поверилац не врши своја права на наплату ни главног дуга ни интереса у року од 30 година. Т. узуканија, одржај државине уписане као својине у земљишним књ.; по срп. праву потребно за одржај такве државине 10 а не 24 год.; по зак. о земљишним књ. довољно 3 год.

ТАБУЛАТУРА (плат.), начин нотног обележавања за инструменте лауту и оргуљу помоћу цифара и знакова; инструменти имали разнолику т.

ТАВАН, простор над последњим спратом куће, испод кровља (шот-кровље).

Таваница, конструкција која просторију завршује, а код вишеспратних зграда раздваја 2 просторије које 1 изнад друге (на сл.: т. у резбарји из Лесковца).

ТАВАСТЈЕР-НА Карл (1860.-1898.), швед.-фински песник и приповедач; писао реалистичке романае и новеле, творац модерне драме и комедије (Послови).

ТАВНА → Тамна.

ТАВОР, Таурус, план. ланац правца З-И на Ј М. Азије; највиши врх Ерзијас Даг (3960 м).

ТАВРИСКА ПЛАНИНА → Јаида, Тавриско Полуострво → Кримско Полуострво. Таврическаја монета, сребрњаци ковани у част Катарине II на Криму (Таврис) 1787.

ТАВЧАР Иван д-р (1851.-1923.), адв., политичар и књижевник, вођ слов. либерала и 1 од најбољих слов. приповедача романтичарског правца; написао вел. број приповедака (Антонија Глебовић, из дубровачког живота), најбоља: *Висопка хроника*; писао много и као правник и политичар.

ТАГАЛИ, племе на Филипинима, 2¼ мил., потомци малајских досељеника.

ТАГАНРОГ, варош (86 000 ст.) и пристаниште у СССР, на обали Азовског М.; инд. гвожђа, извоз гвожђа и угља.

ТАГОРА (Tagore) → Такур.

ТАДЕЈ ЈУДА, 1 од 12 апостола Христових.

ТАДИЈАНОВИЋ Драгутин (*1905.), песник; мотиви из сеоског живота са соц. тенденцијом; збирке: *Лирика*, *Сунце над ораницама*.

ТАДИЋ Радивој д-р (*1894.), прив. доцент мед. фак. у Београду, шеф Бактериолошког одељења Вој.-хиг. завода и стручни писац: *Расподела мокраће и мокраћне киселине и саставним деловима крви и Дикова реакција код шарлаха* (на франц.). Епидемиолошка студија о мрасама. Клицоноше са менингококама, Клицоноше са дифтеријним бацилима итд.; за Свеснање обрадио бактериологију, серологију, имунологију и мед. паразитологију.

ТАЕЛ, ст. рачунска јединица новца Кине (уствари извесна количина чиста сребра).

ТАЗБИНА, средство по браку; → средство.

ТАИДА, чувена атинска хетера из 4. в. пре Хр.; прагила Александра Вел. у свим походима по Аз.; касније жена Птолемеја Лага.

ТАИРОВ Александар (право име: Корнблит, *1885.), рус. поз. редитељ, осн. московског Камерног театра (1914.), у којем, као противник реализма, настојао да уједини у глумцу све изражајне елементе поз. од којих ствара од прир. ослобођену ум. креацију као дело револуционарног естетизма («ослобођени театар»).

ТАИТИ → Друштвена Острва.

ТАИФ, мали град у Хиџазу (Ар.).

ТАЈВАН → Формоза.

ТАЈГА, барски предели обрасли шумом у Сибиру. **ТАЈГЕ Карел** (*1900.), чешки графичар, илустратор, уредник часописа *Stavba*.

ТАЈГЕТ, план, на Пелопонезу (Грч.); вис. 2409 м.

ТАЈИН (тур.), оброк, порција; вој. хлеб од 1 кг.

ТАЈКУН → Шогун.

ТАЈЛОР 1) Брук (Taylor, 1685.-1731.), енгл. математичар, познат по свом обрасцу. 2) Едуард (Taylor, 1882.-1917.), енгл. научник, бавио се етн. проучавањима у САД и Мексику; гл. дела: *Првобитна култура*, *Анахаук*, *Мексико и Мексиканци*, *Антропологија*. 3) Фредерик Винслоу (Taylor, 1856.-1915.), амер. инжењер, оснивач Т.-ова система за максимално искоришћавање радне снаге и стројева на начелима аутоматизације и механизације. 4) *Цереми* (1613.-1667.), енгл. прозни писац; гл. дела: *Живети као светац*, *Умирати као светац*. — **Тајлоров образац**, којим се из вредности функције и њених извода у 1 тачки могу израчунати вредности функције у близини те тачке.

ТАЈМИР, пол. на С. Аз. у Сев. Једеном М., припада СССР.

ТАЈМНИЦЕР (енгл.), мерилац времена.

ТАЈМС (Times), енгл. дневни лист; осн. 1785.

ТАЈМУР 1) *Мухамед* (1892.-1921.), ег. књижевник, оснивач ег. новеле; обрађивао и комедију, драму и оперу. 2) *Махмуд* (*1894.), брат претходног, ег. књижевник, познат новелист.

ТАЈН, р. у си. Енгл., извире у Чивитским Пл., а улива се у Сев. М.; дуга 130, пловна 25 км.

ТАЈНА, скривање узрока и последица неке појаве или догађаја; оно што се не може сазнати због ограниченог човековог сазнања или стога што га људи крију. Т. писама и пошт. пошиљака, заштићена чл. 17. Устава и § 251. и 402. крив. зак.; кажњива се затвором до 6 мес. или новчано до 5000 д ко неовлашћено отвори туђе писмо или затворену пошиљку, или задржи, прикрије, уништи или другом преда (сматра се да су родитељи овлашћени отварати преписку своје деце); казна се повећава до 1 год. (или 10 000 д) кад се т. другом саопшти у циљу своје користи или напошења штете интересованом лицу; држ. службеник казниће се затвором, ако без наредбе надлежне власти отвори пошиљку предану пошти, или је уништи, прикрије, или не преда адресату; казниће се и службеник који допусти да други такво дело учини. **Тајне св.**, у прав. и ркат. цркви 7 свештених радњи у којим се даје благодат божја: крштење, миропомазање, причест, покајање, свештенство, брак, Јељосећење; **крштењем** се прима н. члан у црк. заједницу и опраштају му се сви греси, прародитељски и дотад учињени; **миропомазањем** дају се благодатни дарови св. духа; у **причесту** спаја се душа верног и прима тело и крв Христову; у **покајању** се добива опроштење свих грехова; **свештенство** се даје одабраним лицима да могу вршити свештене радње; у **браку** даје се благослов за заједнички живот брачника, узајамно потпомагање и рађање деце; **Јељосећењем** признава се благодат божја на болесника да оздрави помозицањем освешћеним уљем; установио их Христос као благодатна средства за спасење; ко не прима т. не може се спасти; могу се поновити: причест, покајање, брак и Јељосећење, остале не; код прот. постоје само: крштење и причест. Т. азбука, за разлику од обичне, састоји се од слова, бројева, знакова с нарочитим значењем (шифрама), или од обичних речи с уговореним значењем; употребљавала се у дипломатији, обавештајној служби, а нарочито за време рата; засебну врсту претстављају наши записи писани т. п. Т. другар → командирот.

Т. Језици, т. говори, који служе т. споразумевању пред лицима која их не знају; постају продужавањем речи, уметањем гласова или сугласника, скраћивањем речи (изостављањем почетних или последњих слогова) и премењањем гласова или слогова у речи; т. ј. 1. и 3. врсте веома у обичају и код Јж. Сл. (пословнички, козарски и др. говор); особита врста т. ј. код појединих професија (занатлија, лопова) у које код нас спадају дунђерски, бошкачки, калајински, шатровачки и др.

ТАЈНАН, варош (96 000 ст.) и пристаниште на о. Формози (Јап.), на обали Ј. Кијеског М.

ТАЈНМАТ, варош (85 000 ст.) и пристаниште у Енгл., на обали Сев. М.; бродоградња, извоз угља.

ТАЈПЕ → Тајхоку.

ТАЈПИНГ, име 1 кинеске буне против манџурске дин. (1850.-1864.), која стала живота 20 мил. људи.

ТАЈУМУЛКО, вулкан (4210 м) у Гватемали.

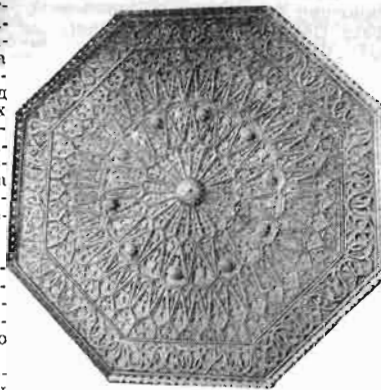

ТАЈФУН (кинески), циклон који се јављају на Тихом Ок. и пустоше и обалу аз. континента; т. се називају и жестоки циклони у Бенгалском Зал.

ТАЈХОКУ, град (230 000 ст.) и гл. место на о. Формози (Јап.); жива трг. (камфор) и инд. камфорова уља; унив.

ТАЈ-ЦИНГ, манџурска династија; владала Кином 1644.-1912., од 1932. Манџуријом.

ТАЈЧЕВИЋ Марко (* 1900.), композитор, проф. муз. шк. »Лисински« и диригент Срп. пев. друштва у Загребу; у својим композицијама хорског става под рус. утицајем: компоновао: гудачки квартет, циклусе песама за глас и клавир, баладу Мијатова мајка, Пјесме од кола, Четири духовна стиха за мешовит хор, Седам батк, игара, литургију за меш. хор.

ТАКЕЛАЖА (герм.) целокупан прибор и напаве за покретање једрењака: јарболи, једра, ужета, катарке, кретоци и др.

ТАКИР, слане баре у затвореним и сухим котлинама у Транскаспској Обл. (→ болсон).

ТАКЛА МАКАН, пустиња у и. Туркестану (Аз.).

ТАКОВО 1) место близу Г. Милановца у којем кн. Милош на Пврти (11./4. 1815.) дигао устанак на Тур. 2) полит. лист; излазио у Г. Милановцу 1890.-1898. Таковски крст → ордени.

ТАКОМА, град (107 000 ст.) и пристаниште државе Вашингтон (САД); развијена инд.; унив.

ТАКАС (ср.-лат.) 1) природни (посредни) тарифски порез; у ранија времена наплаћиване као еквивалент за услуге појединих држ. надлештава и установа, данас и у таквим случајевима где појединци очито не долазе ни у какву везу с држ. установама; по нашем Зак. о т. од 30./3. 1911., с доцнијим изменама и допунама и спец. зак., у корист држ. наплаћују се т.: 1) на све правне послове којима се права заснивају, преносе, утврђују, преначавају или укидају; 2) на све писмене сведочење и уверења; 3) на све писмене претставке (осим петиција, као што су молбе, жалбе итд., које се подносе Краљу, Нар. скупштини, држ. властима и установама, самоуправним телима), као и на све прилоге који се подносе уз писмене претставке; 4) на сва писмена која претстављају вредност или потраживање вредности (уговори, облигације, мен., признанице, чекови, рачуни, заложнице, упутнице и сл.); 5) на све објаве личне користи или трг. о продаји, издавању под закуп, служби, ум. и забавним претставама и приредбама, итд.; 6) на све остало што се предвиди у тарифи овог зак.; т. се могу наплаћивати у таксеним маркама или готовом новцу; приход од т. предвиден у општем држ. буџету за 1931./35.: 1105 мил. д. 2) утврђена цена од стране власти, нпр. т. за возње. алот, лекове и др. Преносна т., код купопродаје покретности 1%, непокретности 4% од куповне или прометне цене; држ. као купац непокретности плаћа само 1/2 т.; за пренос уживања или др. службености, пренос поклоном, тестаментом или интестатским наслеђем плаћа се према таблица 0,5-40%; за пренос акција на име: 0,75%; потпун пренос руд. повластице 5000 д; делимичан 2500 д; за пренос товарног листа 20 д, молне осигурања пре доспелости 2-5 д (Зак. о таксама). Таксаметар (лат.-грч.), код аутомобила: справа за аутоматско одмеравање и показивање цене (таксе) извршене возње. Таксативно (лимитативно) набрајање, кад се у зак. набрајају не примери већ сви случајеви на које се извесно правило примењује тако да судија не може применити правило и на друге случајеве. Таксација, таксирање 1) стављање такс. марка, таксе на исправу, одређивање висине таксе. 2) судска процена вредности какве ствари или штете. Такси-ауто-



мобиљ. путнички а. снабдевен справом за бележење пређеног пута и таксе за наплату.

ТАКСИЈЕ, таксис (грч.) → покрети биљака.

ТАХОДИУМ DISTYCHUM (фам. Таходиаеае), високо дрво, стан. ритеких шума С. Амер. Таходиа је слична тисовом; у терцијару био веома распрострањен и у Евр.; *T. mexicanum*, расте у Мексику; 1 примерак код Оасаке (Мексико), стар преко 4000 год.

ТАКТ (лат.) 1) група тонова коју добијемо равномерно поделом 1 нива → тонова; разликују се по трајању и облику; трајање зависи од броја тактових делова, а облик од броја нагласака; у погледу трајања имамо парних и непарних т.: парни имају паран, а непарни непаран број тактових делова; по облику се деле на прсте (који имају у себи 1 наглашен тактов део) и сложене (који имају у себи 2 или више нагласака); прсти: 2/4, 3/4; сложени: 1/4, 2/4, 3/4, 4/4 итд.). 2) способност да се у сваком положају заузме целиходно држање. Тактика (грч.) грана ратне вештине, теориска и практична, изучава решавање такт. задатака на карти и терену. Тактирати, руком одбројавати нотно трајање. Тактичан, који поступа смишљено и с пуно обзира. Тактичан, који поступа по плану и вешто се прилагођава ситуацијама.

ТАКТИЈАН (илат.), који се односи на пипања или на чуло пипања.

ТАКУР Рабиндранат (* 1860.), у Евр. познатији под својим англизираним презименом Тагоре, највећи савр. индиски (бенгалски) песник, есејист и драматичар; добио 1913. Нобелову награду за књиж.; поезија му прожета мистичизмом; гл. збирке песама: Гитањали, Млад месец, Градинар; драме: Краљ мрчне одеје, Понша, Жртва; чувено прозно дело: Садхана.

ТАЈАМБАС, тур. инструмент, врста бубња.

ТАЈАР (лат.), богослужбена одећа, дуга, носи се преко др. одеће.

ТАЈАС, морска или речна вода покренута ветром. Т. морски, издвајају их ветрови, тросови (земљотреси) или вулкани; код т. разликујемо долину (најнижа тачка) и брег (највиша тачка), дужину (од врха 1 до врха 2. брега), висину (од најниже до највише тачке) и брзину (м у 1' од врха 1. до врха 2. брега). Таласно кретање: кад се неко периодично кретање преноси на извесну средину, онда и делићи те средине почињу периодично да се крећу и граде таласе (нпр. на води, затегнутом жујету или дрву од гуме); трансверзални т. крећу се у правцу простирања (светлост, електромагнетни т.); лонгитудинални, кад се крећу у његовом правцу; тада наступа периодично згушњавање и разређивање средине у којој се т. простире; код овог кретања разликују се: брзина кретања (с), тј. пређени пут т. у 1'; таласна дужина, растојање између 2 тачке које се налазе у истом стању осциловања, код трансверзалних т. обухвата 1 брег и 1 дољу (→ радио т.); т. периода, трајање 1 целе осцилације; т. амплитуда, највеће удаљење 1 делића од равнотежног положаја; т. фреквенција, број трептаја у 1'; брзина, т. дужина, фреквенција и периода стоје

у следећем односу $n = \frac{\lambda}{T} = \frac{c}{\lambda}$ (с = брзина, n = фреквенција, λ = т. дужина и T = периода). Т. потканип. удубљење на стрмој морској обали, створено радом морских таласа (→ абразија).

ТАЛАС РАЗДРАЖЕЊА, нарочита промена стања колоида у живцима (или мишићним влакнима), проузрокована дејством најразличитијих надражаја на те творевине, које се муњевитом брзином преносе целокупном њиховом дужином; нпр. свакој вољној мишићној контракцији претходи т. р. од моторних живчаних ћелија мождане коре кроз влакна до завршних живчаних плочица.

ТАЛАСОКРАТИЈА (грч.), присвајање власти на мору (океану) ради распрострањавања утицаја и на пределе преко мора (ок.).

ТАЛАСОТЕРАПИЈА → терапија.

ТАЛАТ-ПАША Мехмед (1872.-1921.). тур. вел. везир и вођ младотурака; за време свет. рата утицао на извршење покоља Јермена, који на њега извршили атентат у Берлину.

ТАЛАЦ, лице које својим животом јемчи за испуњење неке обавезе; разбојници одводе собом т. и држе их док им се не појожи новац који траже; ако им се тражена сума не исплати, погубиће т.; у међунар. односима у почетку н. в. били јемство за извршење уговора; закључујући мир нпр. 2 владара



узајамно давали своје рођаке или племиће као т.; они жинотом јемчили да мир неће бити нарушен; последњи познат пример из 1748.: Енгл. дала као т. фрц. краљу 2 лорда да ће повратити Фрц. 1 о. у Амер.; у рату освајач узима угледна лица из заузете обл. као т., који јемче да стан. неће чинити ништа против њега.

ТАЛВИ, псеудоним од почетних слова имена нем. списатељке Therese Albertine Luise von Jakob (1797.-1870.); преводила срп. нар. песме; → Јакоб Тереза.

ТАЛЕНТ (грч.) 1) ст.-грч. мера за тежину и новац (око 3000 зл. динара). 2) нарочито развијена способност за успешно обављање неке врсте умног или физ. рада, нпр. за мат., говорништво, сликарство итд.

ТАЛЕС из Милета (око 625.-548. пре Хр.), грч. научник, 1 од 7 грч. мудраца; бавио се флз., мат., астр. и прир. наукама; основао флз., пронашао магнет и нека правила из геом., одредио висину пирамида и претсказао 1 помрачење сунца; приписују му изреку: »Познај себе само!«; гл. дело: *Козмогонија*, у којем тврдио да све постало од воде.

ТАЛЕТОВ Петар (* 1875.), публицист, припадничак и социолог; романи: *Новац*, *Нови људи*; расправе: *Социологија и литература*, *Демократизам*, *Савремени политичари*, *Франц Јозеф*; поз. комади: *Београдска трилогија*.

ТАЛИЈА, муза, заштитница комедије.

ТАЛИЈАНИ → Италијани. **Талијанска грашевина** → ризлинг. **Т. салата** → мотвилац.

ТАЛИЈЕН Жан (Tallien, 1767.-1820.), фрц. револуционар, конвентовац; одлучан противник жирондиста; допринео Робеспјеровом паду.

ТАЛИЈУМ (Тl), хем. елемент, атом. теж. 204, топи се на 301°, кључа на 1700°; метал сличан олову изгледом и хем. понашањем; показује неке особине алкалних метала заједно с особинама сребра и олова; у раствору обично отрован, слично живи; налази се у природи у минер. поред селена и бабра; у пиритима га има у малим концентрацијама.

ТАЛИН → Ревал.

ТАЛИОН, систем у праву по којем повређени има право да повређиоци нанесу исто зло, које њему нанео повредилац; зуб за зуб, око за око; данас у приватном праву не постоји систем т., али се у даним случајевима плаћа не само оно што противправно учињено (стварно претрпљена штета) већ и накнада пропуштене добити.

ТАЛИР, скр. од Јоакимсталер, јер се у Јоакимову (ЧСР) најпре ковао тај новац; т. с лавом на налицју, ковани у Хол., били у нашим крајевима веома омиљени; особита врста т. св. Ђорђа: на лицу новца символ града или великаша који га кује, а на налицју св. Ђорђе убија аждају; војници те т. носили у крет. ратовима као хамајлије; концем 17. в. ковани т. у Уг.; на лицу лађа у којој спава спаситељ, а на налицју св. Ђорђе на коњу; т. Марије Терезије кује Беч и данас за Етиопију и ар. племена (→ левантински т.); као јединица новца т. и данас у САД (→ долар).

ТАЛИСМАН (ар.) → хамајлија.

ТАЛИШИ, иранско племе у Азербејџану, 75 000; шиитски мусл.; земљр., 1 део полуномадски сточари; сродни им Тати.

ТАЛК (ар.), хидратисани силикат магнезијума (3MgO · 4SiO₂ · H₂O), тамнозелен моноклиничан минерал веома мекан (тврдоћа 1); јавља се у тавким љуспама, постаје распадањем магнезиских силиката; највише распрострањен у кристалистим шкриљцима (талкист); код нас га има мало.

ТАЛЕАХУАНО, варош (25 000 ст.) и пристаниште у држави Чиле (Ј. Амер.), на обали Вел. Ок.

ТАЛМА Франсоа-Јозеф (1763.-1826.), фрц. глумцац, 1 од најбољих трагичара свог времена, први употребљивао ист. костим.

ТАЛМУД (јевр.; учење), збирка јевр. прописа обредноправних у којима тумачено Св. писмо с правним предвиђањем свих могућих случајева; 2 дела: *Мишна* (излагање прописа) и *Гемара* (разрађивање); сав Т. подељен на 6 вел. делова (седармин), одељке и главе; настао из дискусија рабина у 2. в. пре Хр., писмено утврђен у 4. в. после Хр.; разликује се: *Налестински Т.* и *Вавилонски Т.* (обавезан).

ТАЛОВЦИ, хрв. породица пореклом с Корчуле; била у служби деспота Стевана Лазаревића, после његове смрти у служби краља Сигмунда; око 1430. добили град Таловац (близу Вировитице); из ње најпознатији брати Матко, слав. бан. (1435.-1444.); *Иван*, бранилац Београда (1410.); *Петро*, хрв. бан. (1438.-1453.) и *Франко*, бан северински и београдски (1438.-1439.).

ТАЛОГ → седимент, стела.

ТАЛОЗНЕ БИЉКЕ, талофите (грч.) → талус.

ТАЛОН (фрц.) → чек.

ТАЛОС, по грч. митол. човек сав од меди ког није могао нико раниги; нокањено га Хефест или сам

Зевс Миноју, краљу на Криту, да буде чувар острва; умро царолијом Медеје.

ТАЈПА, даска дебела 5-10 см.

ТАЈУС (лат.), биљно тело просте грађе на којем се највише диференцирање у корен, стабло и лист; биљке које имају т. називају се талозне б., талофите (алге, гљиве, лишци).

ТАЈФИ → Талви.

ТАЈАМЕНТО, р. у сја. Ит., извире у Фријулским Алпима, улива се у Јадр. М., дуга 170 км.

ТАЈАНДИЈЕ Рене (Taillandier, 1817.-1879.), фрц. књиж. и историчар, назван *Сен-Рене*, бранилац потлачених народа; написао поред осталог: *Србија*, *Кара-Ђорђе* и *Милош* (на фрц.), ист. и књиж. добро дело; преведено на наш јез.

ТАЈБРАН-ПЕРИГОР Шарл Морис (Talleyrand-Périgord, 1754.-1838.), фрц. бискуп и дипломат; претседник фрц. нар. скупштине (1790.) и мин. спољних послова у доба директорија, конзулата и царства; по паду Наполеона I пришао Бурбонима и играо видну улогу на бечком конгресу.

ТАМАРА, грузијска (бурђијанска) царица (1184.-1213.), кћи Георгија I; одржала неколико победа над Тур. и Персијанцима; за време њене владе Бурђијанска достигла врхунац развоја.

ТАМАРИНДА (*Tamarindus indica*, фам. Papilionaceae), дрво пореклом из тропске Африке, високо до 25 м, нараста листа, гроздасте цвисти; цветови најпре белачки, затим жути, мирисљави, плод дугачка и широка, пљосната махуна која не пупа, са сочним мезокарпом; једе се и има употребе у мед.; гаји се свуда у тропима ради плода и чланака.

ТАМАРИКС (*Tamarix*, фам. Tamaricaceae), украсно шибље и ниско дрвеће из сред. обл.; у Ј. Срб. у ритским шумама врш (Т. ravniflora), у Далм. Т. gallica. **ТАМБУР** (фрц.), 1) добош. 2) цилиндричан зид који обрађује узвишени ступу за горњи део кубета; у т. се праве прозори; то је тзв. репансно кубе.

ТАМБУРА, инструмент са жицама (4-8) које се оклађују терзијаном, источничког порекла; постоји у разним величинама. **Тамбурич**, ритмички инструмент: дрвени обруч покривен пергаментом.

ТАМВОРСКА РАСА СВИЊА, енгл. раса, црвенкасте до бакарноцрвене боје; дуге њушке и усправних ушију; по плодности, стасалости и начину искорисћавања хране спада у полуплемените расе, али има веома укусно месо; распрострањена у Енгл., али у мањем броју.

ТАМЕРЛАН → Тимур-Ленк.

ТАМИЛИ, дрвидска група у ји. делу Пр. Индије и на Цејлону, 19 мил.; подељени на разне касте, и заступљене разне културе; занимање земљр. (ориз). **Тамилски језик**, најважнији → дрвидски ј. Т. књижевност, има веома ст. (6. в.) химне у славу бога Шиве, 2 збирке изрека (Курал) из 10. в. и *Наладијар*, које почивају на индској мудрости, затим преводе *Рамајана* и *Махабхарате* са санскрита и домаћи еп *Чинтамана* (16. в.).

ТАМИШ, л. притока Дунава, дуга 440 км, извире с л. падине Банатских Пл. у Рум.; у Југосл. улива код Јаше Томинах; због малог пада, у доњем делу на јсл. тер. прави многе меандре; рачва се у више рукаваца; гл. утиче у Дунав код Панчева.

ТАМНА, **Тавна**, општина од 12 села око речице Т. у зворничком срезу (Дрин. Бан.), у средини прав. ман. Т., по неким изворима задужбина синова краља Драгутина.

ТАМНАВА 1) р. у Срб., извире с пл. Влашића, ј. од Обреновца се улива у Колубару; при њеном водостању 1 део воде продужује ток и код Забрешја се улива непосредно у Саву. 2) предео у сливу → 1) и на л. страни доњег тона Колубаре (Дрин. Бан.); 80 села и 2 варошнице (Уб и Обреновац).

ТАМЪАН, тамјан (грч.), смола беличастокута или црвенкаста; луде га нарочито врсте дрвета на обалама Сомалије; при загревању развија пријатан мирис. **Тамъаника**, мускатела, засебна група евр. лозе, позната још у ст. доба код Грка и Римљана (нај-

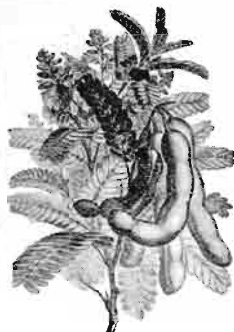

важније: бела, црвена и црна). Бела т. (жути мускат), миришљава стона сорта, даје одлична миришна вина; позната у свим виноградима; са кратком резидбом родност ср., али тад грође најслабе и најмиришљавије; услед кишне грође лако пуца и трули, а вел. штету причињавају му осиде и птице, које привлаче мириш; суше год. шећер се јако концентрише те се добива суварак са 25-30% и више шећера, из којег се справљају десертна миришљава вина. Црвена т., сасвим личи на белу т., само мало раније сазрева, нешто мање раба и даје мало растрепије гроздове. Црна т., веома личи на белу, али нешто бујнијег чокога, лозе жућкастосиве, а зубана и исечака на лишћу оштријих него код прве 2 одлике.

ТАМПЕРЕ, Тамерфорс, град (56 000 ст.) у јз. Фријској, важна жел. раскрсница; инд. гвожђа, дрвета, хартије и ткст.; живо тржиште.

ТАМПИКО, варош (76 000 ст.) и пристаниште у Мексику на Мексиканском М.; извози нафту.

ТАМПОН (фрп.), смоуљак вате или газе којим се затвара, запушава прир. отвор или рана на телу. Т. државе, мање д. уметноте између већих.

ТАМ-ТАМ, гонг, кинески ритмички инструмент. округла широка плоча (од легуре: 80% бакра и 20% белог лима), чије ивице поврнуте по периферији; тон му снажан; удара се меком палицом вел. добоша; свештеници у Јап. стављају га у логон олаженим палицом.

ТАМУЗ, вавилонски бог пролећног сунца и обновљене природе; његов мит везан са силаском богиње Истар у доњи свет.

ТАНА, језеро у Етиопији → Тона.

ТАНАГРА, статуете од печене земље, рађене у Танагри (Беогија, Грч.), одликује се грациозношћу.

ТАНАИС, ант. име р. Дона и богатог трг. града на његовом ушћу.

ТАНАКВИЈА, жена Тарквинија I, помогла прво мужу, а затим и Сервију Тулију да дође на рим. престо.

ТАНАНАРИВО, Антананариво, гл. град на о. Мадагаскар, на средишњој висоравни на о., 92 000 ст., жел. спојен с пристаништем Таматавом; седиште гувернера и врх. власти; средиште привр. и духовног живота; мед. акад., мед. шк., Пастеров завод, звездара итд.

ТАНАТОС, код ст. Грка бог смрти.

ТАНГ 1) кинеска династија (618.-907.): у ово доба пада и процват кинеске лирике. 2) (Thing), у ст. Германији: збор слободних људи.

ТАНГАНИЈА 1) јез. у и. Афр. на граници Белг. Конга и Брит. Т.-тер.: 35 000 км², уско а веома издужено (650 км дуго); језерска отока Лукуга, притока Конга; због стрмих и неразвијених обала нема већ саобр. значаја. 2) Т.-територија (раније колонија: Немачка и Афр.), од 1920. брит. мандатска обл. између Т. Јез. и Индиског Ок. (950 000 км², 4,3 мил. стан., већином Вантуа и Хамита); по градовима досељени Арапи и Европљани (доста Немача); гл. место Дар ес Салам.

ТАНГЕНС (лат.) → тригонометриске функције. Тангента 1) граничан положај секанте (АА₁, АА₂, АА₃...) кад се 1 тачка пресека приближава другој.

2) тангенцијални, што се односи на тангенту.

ТАНГЕР, 1 од најважнијих пристаништа и трг. места на мароканској атланској обали на почетку Гибралтарског Моруза (50 000 ст.), с околином (свега 380 км², 70 000 ст.) под међунар. управом. **ТАНГО**, амер. игра у такту 2/4, синкопирана у ритму и не брзог темпа.

ТАНГОУЛОС Деметриос (1876.-1926.), грч. писац, поборник новогрч. нар. јез., писац соп. драма.

ТАНДЕМ (енгл.) 1) парна машина с 2 цилиндра (1 мањ, 1 већи), који леже 1 у продуженој другој; пара иде из мањег у већи и 2 пут се шири: једном у мањем цилиндру (шир. ниског притиска), други пут у већем цилиндру (шир. ниског притиска). 2) бицикл са 2 седишта и 4 педала.

ТАНЕНБЕРГ → Гринвалд.

ТАНИН (келт.-лат.), беличастожут аморфни прах, вади се највише из храстове коре и шишарке; раствара се у води, горка и опора укуса. купи уста;

употребљава се за штвљење кожа, фабрикацију мастила и боја; у мед. за испирање уста, гуше, носа, дебелог црева и др., а у унутр. употреби као препарат с беланчевинама (таналбин, таниген и др.) против пролиза → тресловина, екстракт.

ТАНИС, ст. град у Ниловој делти, престоница 21. ст. династије.

ТАНИТ, феничанска богиња љубави, слична Верени.

ТАНКА, гл. песнички облик код Јапанаца («јап. сонет»), има само 5 стихова и свега 31 слог (1. и 3. стих по 5, остала 3 по 7 слогова; → хајкај).

ТАНКА ПРЕВА → црева.

ТАНКО ЈЕР → јер (њ).

ТАНКОВИЧ Војислав (1881.-1915.), мајор и четнички вођ, од 1904. учествовао у четн. акцији у Ј. Срб. и био дуго год. организатор и инструктор чета; 1914. посредним путем ушао у везе с бос. омладинцима, који извршидо атентат на Франца Фердинанда у Сарајеву; борио се храбро у свет. рату, и умро од рана које добио у борби с Аустрijанцима.

ТАНКРЕД (1078.-1112.), сицилијски кнез, 1 од вођа 1. крст. рата; први се испео на јерусалимска утврђења; на И завладао Антиохијом, 1111.

ТАНСИЛО Лувија (1510.-1568.), ит. песник; написао најбољи спев Пудар, због слободног садржаја стављен на индске забрављених књ.; да би окајао тај свој грех, доцније написао побожни спев Сузе св. Петра, који послужио као углед И. Гундулићу за његов спев Сузе сина разметнога.

ТАПТАЛ, по грч. митол. праотац војсковођа Агамемнона и Менелая, осуђен у доњем свету да живи у води и под воћком, увек гладан и жедан, јер се вода и гране одмакну кад покуша да им се приближи.

ТАПТАЛ, метал. хем. елемент (Та); добива се у виду црног праха; енециф. теж. 16,5; топи се на 2250°.

ТАПТИЈЕМА (фрп.) 1) награда коју добивају чланови упр. и надзорних одбора привр. (трг., инд., банкарских итд.) предузећа, сразмерно постигнутом чистом добитку; у многим предузећима добива т. и особље запослено у њима. 2) награда која припада аутору за јавно извођење његовог драмског, муз. и др. дела; у нашем праву нема таксе ни тарифе за одређивање те т.; њена величина одређује се уговором; у многим земљама постоје тарифе тако да свако може у пристојним циљевима употребити туђе дело, ако положи награду зак. утврђену.

ТАПУ-ТУВА, Туванска Република, у сев. делу ср. Аз., ј. од Сајанских Пл., око изворних кракова Јенисеја (165 000 км², 70 000 ст., већином Тувинаца (Сјота); сточарство и лов.; гл. место Кизил-Кого.

ТАПУЧИ Бернардо (1698.-1783.), ит. државник; либерални мнн. папуљског краља Фердинанда IV.

ТАНХОЈЗЕР (Tannhäuser) 1) нем. витез-певач, живео око 1250. на двору баварских херцога, у љубавним песмама опевао сељачки живот и грубу љубав. 2) назив Вагнерове опере.

ТАЊЕЈЕВ Сергеј И. (1856.-1915.), рус. композитор, директор и проф. конзерваторијума у Москви, теоретичар; компоновао оперу Орест, каятату Св. Јован Дамаскин, симфоније, гудачке кватерте, квинтете, триа итд.; написао Контрапункт строгог писма, 0 канонима.

ТАО (китески: пут, разум), код кинеског филозофа Лаоцеа (16. в. пре Хр.) апсолутно биће, основ свих ствари. Таонзам, врста пантеизма (оен. Лаоце): све води порекло из «тао» и сви се морају тамо вратити (→ кинеска нац. религија).

ТАПА, бијена кора од неких врста дрвета, која у Полинезији и и. Афр. служи за израду одеће и шатора.

ТАПАЖОС, р. у Ј. Амер., д. притока Амазона, дуга 2000, а пловна 330 км.

ТАПАИ, тупаи, врста вел. добоша, који употребљавају Цигани на Ј; удара се по кожи с 2 разне палице: врстом кукке и татком палицом; помоћу ове 2. свирач изводи ситне ритмичке ударе, који дају полиритмичке комбинације, већом изводи основни.

ТАПЕТ (лат.), простирач за под или сто. Ставити на т., тј. на дневни ред, покренути. Тапете, материјал за превлачење зидова, израђен најчешће од бојене или штампане хартије, затим од коже и ткот. материјала. Тапетар, занатлија који се бави намештањем тапета и превлачењем намештаја ткавинама и кожом.

ТАПИЈА (гур.), у нашој правној терминологији: јавна исправа која служи као доказ о својини неке некретности: издају је оп., полип. и судске власти, премером и описом за сваки конкретни случај посебце (у супротности с катастарским премером, који једновремено општи за целу земљу); пренос

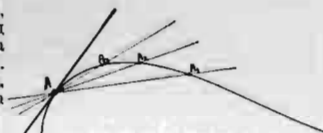
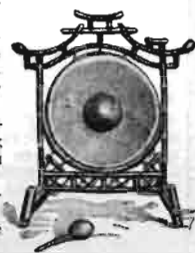

својине врши се такође на т., која замењује на 1 примитивнији и далеко непоузданији начин → земљишне књ., бар у погледу доказа својине (не и терета на имању); код нас важи још у Срб. и Ц. Гори док се и тамо не спроведе кат. премер и заведу земљ. књ.; т. нема потпуну доказну снагу; она само ствара оборуљиву правну претпоставку у корист њеног титулара; ко противно тврди има да докаже; пренос имања на другога може вршити само онај ко има т.; пренос се врши преносом т. пред среским судом, који је и код издавања потврђује. **ТАПИОКА**, скробна храна од биљке тропских крајева амер. јатропа или маниока (*Jatropha manihot* или *Manihot utilissima*, фам. Euphorbiaceae); издваја се из сока задебљалог корена тешког до 15 кг; свежи сок садржи јак отров који при пржењу ишчезава. **ТАПИРИ** (Tapiridae), лихопрсти папкари из Индије и Ј. Амер., где живе на мочварном терену; њушка им завршена сурингом, а костур по грађи потсећа на претке коња; познате врсте: т. амер. (*Tapirus americanus*), т. индиски (*T. indicus*).



ТАПСУС, ант. варош у с. Афр. где Цезар потукао Помпејеве присталице, 46. пре Хр.

ТАРА 1) план, на д. страни Дрине, јз. од Бајине Баште; већим делом кречњачка; највиши врх Збориште (1560 м). 2) д. саставница Дрине, извире с Комова, дуга 140,5 км; у горњем делу, у обл. Колашина, долина благих страна, а у ср. и доњем току уска и дубока, кањонска, местимично дубља од 1000 м; с Пивом се састаје у Шћепан-Пољу.

ТАРА (ар.-ит.) → дара.

ТАРАБА (тур.), ограда од дасака које се прикивају по летвама утврђеним за дрвене ступце.

ТАРАБОШ, брдо јз. од Скадра, на страни Бојане при њеном истеку из Скадарског Ј.; на њему црнот.



и србијанска вој. водила огорчене борбе с тур. вој. при оласди и заузимању Скадра у балк. рату (1912./13.).

ТАРАГОНА, варош (31 000 ст.) и пристаниште у Шп., на обали Сред. М.; извози вино.

ТАРАНОВСКИ Тодор (1875.-1936.), рус. правни писац и проф. унив., после рус. револуције проф. београд. унив.; истакао се нарочито правно-ист. студијама; публиковао више дела из ист. срп. права; редовни члан Срп. кр. акад. наука.

ТАРАНТЕЛА (ит.), напуљска игра у такту 3/8, 3/4 или 6/8 живљег темпа.

ТАРАНТО, пров. град (108 000 ст.) у Апулији (Ј. Ит.), на обали Тарантског Зал. (Јонско М.); ст. спартански град; ратно пристаниште. Тарантско говече, пореклом из Фрц., ср. рогова, висине око 135 см, тежине до 600 кг, угаситоцрвено, добра раса за рад, месо и млеко које садржи већи % масти и казеина.

ТАРАСКИ, ст. индијански нар. у Мичоакану (Мексико), по култури били углавном једнаки с Ацтекима; данас језиком Т. говори око 35 000 Индијанаца.

ТАРАСКОН, варош (8000 ст.) у Фрц. на р. Рони; прославио је А. Доде својим романом Тартарен Тарасконец.

ТАРГОВИЦКА КОНФЕДЕРАЦИЈА, осн. 1792., од пољ. племића из околине Тарговица (варошица у Украјини, 3000 ст.), противника н. пољ. устава који Пољ. претворило у наследну монархију и укинуло либерум вето.

ТАРГУМ, јевр. преводи Ст. завета на арамејски (халдејски) јез.; најпознатији Т. Онкелос за Мојсијеве књ. (3. в.) и Т. Јонатан за пророке.

ТАРДИГРАДЕ (Tardigrada), мала група зглавкара микроскопског пораста и тромих покрета, с 4 пара кратких ножица, живе у слаткој и морској води, у влажној маховини; могу дуго издржати сушу у стању привидне смрти; позната врста Macrobiotus.

ТАРДИЕ Андре (Tardieu, * 1876.), фрц. политичар и државник; претседник мин. савета (1929.-1930. и 1932.).

ТАРЕНТ, најмоћнија грч. колонија у Ј. Ит.; у рату с Римљанима (280.-272.) позвао у помоћ епир. краља Пира, али био потучен и потчињен, данас → Таранто.

ТАРЕНТУЛА (Tarentula), род Ј.-евр. светломрких паука, величине до 4 см, живе у земљи; ујед болан, али безопасан.

ТАРИК-ИБН-ЗУАД, ар. војсковођ, који потукао последњег визитогског краља Родрига (711.) и отпочео освајање Шп.

ТАРИМ, највећа р. дуга 2200 км, у унутрашњости Аз., у кинеском спољњем поседу Синџангу; тече котлином уокривеном план. (Куенлун, Памир, Тјен-шан) ка пустињи Тагла Макан; улива се у јез. Лобнор.

ТАРИФА (ар.), јавни, обично званично састављен списак цена (нпр. на жел. и лађама за превоз људи и робе; пошт., телегр., телеф. т.) или списак паричних, таксених или уопште пореских ставова (познати порезе који се у појединим случајевима плаћају). **Зонска т.**, систем уведен 1889. на мађ. жел.; подвизна цена није зависна од броја км већ једнака, без обзира на даљину, у унутрашњости појединих острва (зона) на које жел. мреже раздвојене. У радничком праву **тарифни уговор** садржи услове рада (надницу, дужину радног дана, рокове отказа, боловање итд.), обавезне за све раднике и послодавце појединих предузећа. **Тарифски уговори**, трг. уговори у којима уговорне стране утврђују парине које ће се примењивати на њихову робу (→ трговински уговори, парине).

ТАРКВИНИЈА, град у ст. Етрурији; родно место Тарквинија Ст.

ТАРКВИНИЈЕ 1) Приск, Стари, 5. рим. краљ (615.-578. пре Хр.); дошао у Рим из Етрурије, саградио многе грађевине и увео јелинску културу; убили га синови Ајка Марција. 2) **Охоли**, 7. рим. краљ (534.-510. пре Хр.); збацио га Брут и Т. Колатин и осн. у Риму рпб.; етрурском помоћу заузео поново Рим, али више није могао у њему да се одржи. 3) **Секст**, син Т. Охолог, који осрамотио Лукрецију и тим изазвао пад краљевства у Риму. 4) **Колатин**, муж Лукрецијин, 1 од завереника који срушили рим. краљевину и установили рпб.; с Брутом 1. конзул у Риму.

ТАРКУ, хетитски бог бербе и жетве.

ТАРЛАТАН (индиски), танка памучна тканина извучена као газа (тил); боји се једноставно или пирано, штампанем с минер. бојама које помешане с лепком; не може да се пере.

ТАРНЕР Вилиам (Turner, 1775.-1851.), енгл. сликар; под утицајем Клода Лорена развио се у сјајног пејзажиста; његове слике дају изврсне атмосферске штемунге, у којима су светлост и боја све; има мајсторске аквареле, многе студије, илустрације; своја дела завештао Нар. галерији у Лондону, где се и налазе.

ТАРНИЈЕ Стефан (Tarnier, 1828.-1897.), проф. акушерства и гинекологије у Паризу, допринео знатно изучавању бабиње грознице; усавршио многе акушерске и гинекол. операције; чувен нарочито по свом форцепсу (Т. висока клешта).

ТАРНОВ, варош (35 000 ст.) у Пољ. на Дунајцу, притоци Висле; инд. метала.

ТАРНОПОЛ, војводство (16 240 км², 1,51 мил. ст.) и варош (36 000 ст.) у јн. Пољској.

ТАРО (Tharoud), браћа Жером (* 1874.) и Жан (* 1877.), фрц. књиж., пишу у заједници, брижљивим стилем, романи у којима додирују важна и актуелна питања, нарочито улогу Јевреја у ист. Евр.; написали и Бој код Скадра у Арб.

ТАРОК (ит.), компликована игра ит. порекла са спец. картама (→ карте за играње); више врста које се играју са 78, 54 или 36 карата.

ТАРПАН (Equus Gmelini), евр. дивљи коњ, изумро у 19. в., живео у јужнорус. степима.

ТАРПЕЈА, млада Римљанка, погубљена због предаје рим. тврђаве Сабинјанима. Тарпејска стена, у ст. Риму прво назив за цео Капитол, затим само за његов ј. део, са којег бацали преступнике и издајнике.

ТАРС, ст. град у М. Аз., на р. Кидну; родно место апостола Павла.

ТАРТАЉА 1) Гвидо (*1899.), књиж., дао неколико збирки стихова, међу којима има неколико лепих и нежних песама; негује децу књиж. 2) Иво (*1880.), адв., нац. радник и политичар; основао у Далм. 1904. хрв. пучку напредну странку и уређивао њен лист *Слободу*; нарочито се истакао у нац. покрету 1912.-1914.; при објави рата ухапшен, оптужен за велеиздају и затворен; доцније интенириран у Г. Аустр.; по уједињењу као градоначелник много учинио за обнову и развитак Сплита: осн. природословни музеј, град. галерију ум. итд.; био претседник Јадр. страже и бач Прим. Ван. (→ сл.). 3) Марино (*1894.), сликар, наставник Ум. акад. у Загребу; ради мртве прир., пределе, портрете, ентеријере и, ређе, композиције; има ванредно рафиновано осећање тона и »аранжмана« и спада у наше најдаровитије модерне сликаре. 4) Оскар (*1887.), публицист и нац. радник; покренуо 1914. у Сплиту лист *Заставу*, који убрзо забрањен; ур. оптужен за велеиздају и осуђен на 5 год. тамнице; после ослобођења издавао у Сплиту *Заставу* и *Нови лист*; написао књ. **Велеиздајник**.



ТАРТАНА (ит.), мала повлачна мрежа за лов риба на већој дубини; вуку је једрењаци или лабе с мотором. **ТАРТАР**, по веровању ст. Грка доњи свет где живе злочинци и грешници; ту их Ериније и др. зли духови стално муче. **ТАРТАРЕН ТАРАСКОНАЦ**, јунак 3 романа Алфонса Додеа, тип живог, хвалисавог, али добродушног јужњака. **ТАРТИНИ Ђузепе** (1692.-1770.), ит. виолинист и композитор, осн. модерне виолинске тхн., теориски писац о комбинационим тоновима; компоновао: 48 соната за виолину, 6 соло концерата за виолину, 18 виолинских концерата, 48 соната за бас, 2 квартета и др. **ТАРИФ**, јунак истоимене Молијерове комедије, чија јавна претстава била првобитно забрањена; тип опасног лицемера. **ТАРТРАТИ**, соли винских киселина. **ТАРТУ**, Дорпат (рус. Јурјев), град (72 000 ст.) у Естонији, на р. Ембаху, осн. 1030.; унив. (1632.), музеји; трг. дрветом и ланом. **ТАРЧУЖАК** → хоћу-пећу.

ТАС (телегр. агенција СССР), совјетска држ. обавештајна агенција, осн. 1925.; седиште у Москви. **ТАСИЈО III** (742.-791.), баварски војвода; дигао побуњу против Карла Вел., који га потукао и збацио с власти 788. **ТАСНИЋ Ђорђе** (*1892.), проф. правног фак. у Београду, бави се специјално социологијом, осн. 1935. друштво за социол.; објавио: *Увод у правне науке* и низ правних и правно-фил. расправа. **ТАСМАН Абел Јансон** (1692.-1659.), хол. морепловац; обинио Аустрал., открио Тасманију.

ТАСМАНИЈА, вел. о. (67 894 км²) на Ј Аустрал.; стан. (221 000) већином Европљани; руд. (цинк и бакар), сточарство, земљр., воћарство; с околним о. засебан члан Аустрал. савеза; гл. град Хобарт. Тасманиа, изумрли староседеоци о. Т., по расним особинама били ближи Папуама него Аустралијанцима, од којих култ. још нижи; били скупљачи и ловци без сталних насеља; последњи Т., 1 жена, умрла 1876.

ТАСО I Бернардо (1493.-1569.), ит. песник, отац Торквата Т.; написао више збирки песама: *Еклоге*, *Елегии* и др., од којих најбоље Псалми (превод Давидових псалма) и *Оде*. 2) Торквата (1544.-1595.), вел. ит. песник, дуго живео на двору војводе Алфонса II од Есте, као дворски песник; најбоље и најпознатије Т. дело вел. романтично-хришћ. еп *Ослобођења Јерусалима*, у којем с изванредно много поезије опеван I. крст. рат под Годфредом Вуљонским (код нас га И. Гундулић почео преводити, а затим по угледу на њега написао свог Османа); доцније Т. написао сличан еп *Освојења Јерусалима*, али много слабији од I.; поред тога дао и вел. број краћих љубавних и пригодних песама, сонета, канциона, мадригала и сл.; од осталих дела веома цењена, и у своје време имала огромног успеха, његова пасторална драма *Аминта*, коју код нас превео с ру-

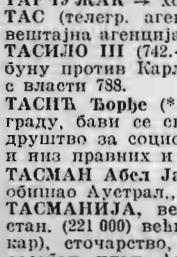

кописа Доминко Златарић пре него што била I. пут штампана у Ит.; Гете написао (1874.) драму Т. Т. **ТАСОВАЦ Силија д-р** (*1899.), гинеколог; најпознатији радови о жлездама с унутарњом секретацијом јајника и његовим променама; сарадник *Свезнања* за гинекологију. **ТАСОВИ** → санови. **ТАСОНИ Алесандро** (1565.-1635.), ит. песник, познат нарочито по свом шаљиво-сатиричном спеву *Отето Буренце*; поред тога написао критику Петраркиних песама и више списа о Дантеу и његовим делима. **ТАСОС**, грч. о. у с. делу Егејског М., пред ушћем Месте, у ант. доба чувено по својим ал. рудницима, вино и др. богатствима; доцније, због гусарења, расељено; сад се понова шире маслињаци и виногради. **ТАСТЕР** (нем.), типкало, спец. прекидач ел. струје која се у телегр. употребљава за отпиривање знакова; има радни, мирни и ср. положај. **ТАТ**, у ст. срп. праву назив за крађивца; разликовао се обичан т. од професионалног; професионални се кажњивао као и разбојник строго (али разбојник се вешао, а т. ослепљивао); обичан т. се кажњивао глобом (нпр. седмоструком вредношћу украђене ствари); по световств. хрисовуљи глоба била 6 волова; село које не би издало власти професионалног т. који се у њему налази кажњивало се расељавањем и конфискацијом. **ТАТ ТВАМ АЗИ** (санскр.: то си ти), изрека брамана, којом хоће да изрази да се право сазнање налази само у самосазнању у којем човек сазнаје своје сопствено »ја« (→ браман, атман). **ТАТАРИ** 1) у Евр. ср. в. име свих монголских племена у степима између Урала и Тихог Ок.; уједињених око 1200. г. Чингис-хан и повео у освајања; провалили у Евр. и у току 13. и 14. в. опљачкали ср. Аз., Ј. Рус., Пољ., Моравску, Мађ., Хрв. и Далм. па се преко сев. Босне, Срб. и Вуг. вратили у долину Волге, где осн. Кипчачки ханат; данас Т. сви народи у Рус. који говоре тур. језицима: Т., Кумици, Башкири; 2. у ужем смислу има у евр. Рус., на Кавказу и у зап. Сибиру око 3 мил.; деле се на мање групе: Кримски Т., Ногајци, Волгански Т. (2½ мил.), Касимовски Т., Тоболски Т., Караимци и др.; баве се земљр., сточарством, трг. и занатима; већина сунитски мусл., али има и прав. и шаманиста. 2) у балк. земљама у тур. доба курири који преносили службену пошту на хитрим коњима; биле уређене нарочите станице за смену коња (мезулане); пут од Београда до Цариграда прелазили за 7-10 дана. **Татарски језик**, веома сличан тур., спада у алтајску групу уралско-алтајске фамилије монголских ј. **ТАТАР-ШАЗАРЦИК**, варош (21 600 ст.) у Ј. Буг., у горњем делу долине р. Марице, осн. 1485., у тур. време I од најважнијих трг. места на В. П.; жива трг., инд. уља, ткст., љунтионице ориза. **ТАТАУ** → тетовисање. **ТАТБА**, назив у ст. срп. праву за крађу. **ТАТИ**, иранско племе у Азербејџану дуж обале Каспског Ј., поглавито између Бакуа и Кубе. (125 000); земљр. и инд. радници (нафта); шиитски мусл.; сродни с → Талишима. **ТАТИВ Жарко** (1894.-1931.), архитект, унив. доцент; пројектовао и градио црк. у Косову и Торлаку и др. грађевине, али много значајнији рад на проучавању ст. виз. и срп. архт.; гл. дело: *Трагом велике прошлости*. **ТАТИШЧЕВ I** Василије (1686.-1750.), рус. историчар, осн. рус. историографије; гл. дело: *Руска историја од најстаријих времена*. 2) Сергије (1846.-1906.), рус. политичар; гл. дела: *Спољна политика* Никола I, *Цар Никола I* и *Страни дворови* итд. **ТАТРА I** Висока Т., највиши план. део у з. Карпатима (Бескидима), на пољ.-чсл. граници; врх Герлах 2663 м.; састоји се од гранита; трагови дилуви-

кописа Доминко Златарић пре него што била I. пут штампана у Ит.; Гете написао (1874.) драму Т. Т. **ТАСОВАЦ Силија д-р** (*1899.), гинеколог; најпознатији радови о жлездама с унутарњом секретацијом јајника и његовим променама; сарадник *Свезнања* за гинекологију. **ТАСОВИ** → санови. **ТАСОНИ Алесандро** (1565.-1635.), ит. песник, познат нарочито по свом шаљиво-сатиричном спеву *Отето Буренце*; поред тога написао критику Петраркиних песама и више списа о Дантеу и његовим делима. **ТАСОС**, грч. о. у с. делу Егејског М., пред ушћем Месте, у ант. доба чувено по својим ал. рудницима, вино и др. богатствима; доцније, због гусарења, расељено; сад се понова шире маслињаци и виногради. **ТАСТЕР** (нем.), типкало, спец. прекидач ел. струје која се у телегр. употребљава за отпиривање знакова; има радни, мирни и ср. положај. **ТАТ**, у ст. срп. праву назив за крађивца; разликовао се обичан т. од професионалног; професионални се кажњивао као и разбојник строго (али разбојник се вешао, а т. ослепљивао); обичан т. се кажњивао глобом (нпр. седмоструком вредношћу украђене ствари); по световств. хрисовуљи глоба била 6 волова; село које не би издало власти професионалног т. који се у њему налази кажњивало се расељавањем и конфискацијом. **ТАТ ТВАМ АЗИ** (санскр.: то си ти), изрека брамана, којом хоће да изрази да се право сазнање налази само у самосазнању у којем човек сазнаје своје сопствено »ја« (→ браман, атман). **ТАТАРИ** 1) у Евр. ср. в. име свих монголских племена у степима између Урала и Тихог Ок.; уједињених око 1200. г. Чингис-хан и повео у освајања; провалили у Евр. и у току 13. и 14. в. опљачкали ср. Аз., Ј. Рус., Пољ., Моравску, Мађ., Хрв. и Далм. па се преко сев. Босне, Срб. и Вуг. вратили у долину Волге, где осн. Кипчачки ханат; данас Т. сви народи у Рус. који говоре тур. језицима: Т., Кумици, Башкири; 2. у ужем смислу има у евр. Рус., на Кавказу и у зап. Сибиру око 3 мил.; деле се на мање групе: Кримски Т., Ногајци, Волгански Т. (2½ мил.), Касимовски Т., Тоболски Т., Караимци и др.; баве се земљр., сточарством, трг. и занатима; већина сунитски мусл., али има и прав. и шаманиста. 2) у балк. земљама у тур. доба курири који преносили службену пошту на хитрим коњима; биле уређене нарочите станице за смену коња (мезулане); пут од Београда до Цариграда прелазили за 7-10 дана. **Татарски језик**, веома сличан тур., спада у алтајску групу уралско-алтајске фамилије монголских ј. **ТАТАР-ШАЗАРЦИК**, варош (21 600 ст.) у Ј. Буг., у горњем делу долине р. Марице, осн. 1485., у тур. време I од најважнијих трг. места на В. П.; жива трг., инд. уља, ткст., љунтионице ориза. **ТАТАУ** → тетовисање. **ТАТБА**, назив у ст. срп. праву за крађу. **ТАТИ**, иранско племе у Азербејџану дуж обале Каспског Ј., поглавито између Бакуа и Кубе. (125 000); земљр. и инд. радници (нафта); шиитски мусл.; сродни с → Талишима. **ТАТИВ Жарко** (1894.-1931.), архитект, унив. доцент; пројектовао и градио црк. у Косову и Торлаку и др. грађевине, али много значајнији рад на проучавању ст. виз. и срп. архт.; гл. дело: *Трагом велике прошлости*. **ТАТИШЧЕВ I** Василије (1686.-1750.), рус. историчар, осн. рус. историографије; гл. дело: *Руска историја од најстаријих времена*. 2) Сергије (1846.-1906.), рус. политичар; гл. дела: *Спољна политика* Никола I, *Цар Никола I* и *Страни дворови* итд. **ТАТРА I** Висока Т., највиши план. део у з. Карпатима (Бескидима), на пољ.-чсл. граници; врх Герлах 2663 м.; састоји се од гранита; трагови дилуви-



кописа Доминко Златарић пре него што била I. пут штампана у Ит.; Гете написао (1874.) драму Т. Т. **ТАСОВАЦ Силија д-р** (*1899.), гинеколог; најпознатији радови о жлездама с унутарњом секретацијом јајника и његовим променама; сарадник *Свезнања* за гинекологију. **ТАСОВИ** → санови. **ТАСОНИ Алесандро** (1565.-1635.), ит. песник, познат нарочито по свом шаљиво-сатиричном спеву *Отето Буренце*; поред тога написао критику Петраркиних песама и више списа о Дантеу и његовим делима. **ТАСОС**, грч. о. у с. делу Егејског М., пред ушћем Месте, у ант. доба чувено по својим ал. рудницима, вино и др. богатствима; доцније, због гусарења, расељено; сад се понова шире маслињаци и виногради. **ТАСТЕР** (нем.), типкало, спец. прекидач ел. струје која се у телегр. употребљава за отпиривање знакова; има радни, мирни и ср. положај. **ТАТ**, у ст. срп. праву назив за крађивца; разликовао се обичан т. од професионалног; професионални се кажњивао као и разбојник строго (али разбојник се вешао, а т. ослепљивао); обичан т. се кажњивао глобом (нпр. седмоструком вредношћу украђене ствари); по световств. хрисовуљи глоба била 6 волова; село које не би издало власти професионалног т. који се у њему налази кажњивало се расељавањем и конфискацијом. **ТАТ ТВАМ АЗИ** (санскр.: то си ти), изрека брамана, којом хоће да изрази да се право сазнање налази само у самосазнању у којем човек сазнаје своје сопствено »ја« (→ браман, атман). **ТАТАРИ** 1) у Евр. ср. в. име свих монголских племена у степима између Урала и Тихог Ок.; уједињених око 1200. г. Чингис-хан и повео у освајања; провалили у Евр. и у току 13. и 14. в. опљачкали ср. Аз., Ј. Рус., Пољ., Моравску, Мађ., Хрв. и Далм. па се преко сев. Босне, Срб. и Вуг. вратили у долину Волге, где осн. Кипчачки ханат; данас Т. сви народи у Рус. који говоре тур. језицима: Т., Кумици, Башкири; 2. у ужем смислу има у евр. Рус., на Кавказу и у зап. Сибиру око 3 мил.; деле се на мање групе: Кримски Т., Ногајци, Волгански Т. (2½ мил.), Касимовски Т., Тоболски Т., Караимци и др.; баве се земљр., сточарством, трг. и занатима; већина сунитски мусл., али има и прав. и шаманиста. 2) у балк. земљама у тур. доба курири који преносили службену пошту на хитрим коњима; биле уређене нарочите станице за смену коња (мезулане); пут од Београда до Цариграда прелазили за 7-10 дана. **Татарски језик**, веома сличан тур., спада у алтајску групу уралско-алтајске фамилије монголских ј. **ТАТАР-ШАЗАРЦИК**, варош (21 600 ст.) у Ј. Буг., у горњем делу долине р. Марице, осн. 1485., у тур. време I од најважнијих трг. места на В. П.; жива трг., инд. уља, ткст., љунтионице ориза. **ТАТАУ** → тетовисање. **ТАТБА**, назив у ст. срп. праву за крађу. **ТАТИ**, иранско племе у Азербејџану дуж обале Каспског Ј., поглавито између Бакуа и Кубе. (125 000); земљр. и инд. радници (нафта); шиитски мусл.; сродни с → Талишима. **ТАТИВ Жарко** (1894.-1931.), архитект, унив. доцент; пројектовао и градио црк. у Косову и Торлаку и др. грађевине, али много значајнији рад на проучавању ст. виз. и срп. архт.; гл. дело: *Трагом велике прошлости*. **ТАТИШЧЕВ I** Василије (1686.-1750.), рус. историчар, осн. рус. историографије; гл. дело: *Руска историја од најстаријих времена*. 2) Сергије (1846.-1906.), рус. политичар; гл. дела: *Спољна политика* Никола I, *Цар Никола I* и *Страни дворови* итд. **ТАТРА I** Висока Т., највиши план. део у з. Карпатима (Бескидима), на пољ.-чсл. граници; врх Герлах 2663 м.; састоји се од гранита; трагови дилуви-



и у своје време имала огромног успеха, његова пасторална драма *Аминта*, коју код нас превео с ру-

јалне гладијације (валови, јез. тзв. »морске очи«); у подножју летовалишта. 2) Ниска Т., јужнији паралелни гробан (2045 м) у Словачкој, ј. од р. Ваха.

ТАТУЛА (*Datura stramonium*, фам. Solanaceae), једногод. крупна коровска биљка, с вел. левкастим цветovima и бодљикавом, крупном чауром, негодног мириса; налази се свуд сем у Аустрали; отровна и лековита; лишће садржи хиосциамин, који прелази у → атропин, и много калијум-нитрата, а семе поред хиосциамина и скополамина, много масног уља, орг. киселина и др.; помешана с дуваном код астме делује на плућно-стомачни живац и на бронхи; дим успављује болесника.



ТАУБЕ, тип нем. авиона уопштељаван у почетку свет. рата.

ТАУЕР (енгл. Tower = кула), назив за ј. ројстран утврђени крај Лондона, који био краљевска резиденција, ризница и седиште врховних власти, затим држ. затвор; сад музеј и арсенал. **ТАУЕРН**, Таври, план. група у И. Алпима. **Ниски Т.**, дуг 134 км (Грос Глокнер 3798 м), под леденицима (254 ледника, највећи Пастеро). **Ниски Т.**, продужење В. Т. у Салцбургу и Птајерској; нижи врхови, трагови дилувијалне гладијације (мања јез. и др.). **ТАУНКАР** (енгл.), куће де вил (фрц.), четвороседа аутомобилска кола, с кровом над задњим седиштем; предњи део отворен.

ТАУНУС, ј. део Рајских Шкриљастих Пл. (до 880 м); има гвоздене руде и минер. изворе (Еме, Селтерс и др.).

ТАУРЕЗИЈУМ, у ст. в. место близу Скопља где се родио Јустинијан.

ТАУРУМУ, ант. име Земунa.

ТАУРУС → Тавор.

ТАУТОЛОГИЈА (грч.), понављање исте мисли на 2 или више начина, ретко добра као ближе објашњење, много честоше грешка, јер развлачи стил, нпр.: Он је то хтео хотимце; Остатак који је претекао, итд.

ТАУТОХРОНА КРИВА, линија, која има особину да матер. тачка која се под дејством земљине теже по њој креће стиже на њену најнижу тачку за исто време ма из које тачке линије кренула; ову особину има циклоида.

ТАУШАНОВИЋ Коста (1854-1902.), политичар. 1 од осн. радикалне нар. странке и нар. посл. 1880-1883.; у тимочкој буни осуђен на 8 год. затвора, али 1886. помилован; сматран као вођ радикалне странке; председник Бел. нар. скупштине 1888.; 1. пут постао мин. унутр. дела у Грујићевом кабинету 1889.; више пута мин. нар. привр.; после 1891. одвојио се од Пашћа, осн. засебну групу и борно се против тога да Панић буде вођ радикала; као мин. привр. био веома активан; осн. Класну лигурију и Срп. бродарско друштво; његовим заузимањем основана Срп банка у Загребу.



ТАФЕ Едуард (1833-1895.), аустр. државник, мин. и председник владе (1853-1895.); водио словенофилску политику и трудио се да доведе у склад супр. тежње аустр. народа.

ТАФОНИ, веће шупљине у стенама на Корзици, постале утицајем распадања стена у вези са спирањем и дејством ветра.

ТАФТ (перс.), свилена ткањина, служи највише за израду постола.

ТАХА Хусеин (* 1889.), ег. књиж.; познат књиж. историчар и критичар.

ТАХЕОГРАФ, врста → тахиметра, којим се детаљ и снимка и напоси на план још одмах на терену.

ТАХИГРАФИЈА (грч.), брзопис, ст. грч. етенографија.

ТАХИГРАФОМЕТАР. → тахиметар на којем се дужине, висине и врт. углови читају на нарочитим скаленима са поделом, а хориз. се мере као обично и теодолитом.

ТАХИКАРДИЈА (грч.), убрзан рад срца и пулса; узроци: напрезање, трчање, психичка узбуђења, повећање темп., инфективне болести; затим слабост срчаног мишића и мане срчаних залихака, при срчаном нервози, при неким обољењима жлезда с

унутарњим лучењем (хипертиреозидизам, → Базедовљева болест).

ТАХИМЕТАР (грч.), мање терена (поларни метод); за одређивање правца има хориз. лимбус, а за одређивање отстојања D има у дурини коначницу с горњим (g) и доњим (d) кондем, којима се чита подсла на летви, а помоћу разлике читања ($l = g - d$) и инструментових констаната (K и k) може се оно одредити; врт. лимбусом одређује се нагиб (α) визуре према хоризонту, потребан да би се дужина свела на хоризонт, као и да се одреди висинска разлика, односно преко ове и надм. в. опажане тачке; из добијених података рачунају се отстојање, висинска разлика и надм. в.

Ауто-редукциони т. даје одмах дужине редуктоване на хоризонт и висинске разлике у простим облику; правци и углови читају се, као и обично, на хоризонталном лимбусу. Тахиметрија, брзо снимање. **Тахиметриски записник**, књижица, у коју се на терену уписују сви подаци при тахиметрисању. **ТАХИНСКО ЈЕЗЕРО** (157 км²) у македонском прим. у Серској Котлици (Грч.), плитко (1-1,5 м, највећа дубина 3 м) и поред обале обрасто трском; богато рибом, нарочито јегуљом; претставља остатак вел. дилувијалног Серског Ј.; кроз њега протиче р. Струма; на њему раније рибари из Дојрана проводили лето у риболову.

ТАХИРИДИ, перс. династија у Хурасану (821.-873.), стварно независна од багдадског халифата.

ТАХО (Тајо), порт. Тежо, највећа р. на Пиренејском Пол.; извире из Сиера Куенки, улива се у Атлански Ок. код Лисабона; дуга 1010, пловна 185 км.

ТАХОМЕТАР (грч.), справа за мерење броја обрта у јединици времена.

ТАХТАЦИЈЕ, група у М. Аз. која се бави израдом ласака (»тахта«) око 6000, говоре тур., присталице османлије; вероватно остатак старијег стан.

ТАЦЕТА → суноврат.

ТАЦИЈЕ, сабински краљ из 8. в. пре Хр.; покушао да освети отмицу Сабинјани.

ТАЦИТ 1) рим. цар (274.), убијен после шестомесечне владавине, 2) Корнелије (55-120.), рим. историчар, одличан стилет, чија се списи и данас много цене; у Историји (14 књ.) обухватио време од 69-96.; у Аналима доба од Августа до 68., у спису О Германији дао прве податке о герм. племенима; позната и биографија његова таста Агриколе.

ТАЦИТНА РЕКОНДУКЦИЈА прехитно продужење уговора о закупу.

ТАЧКА 1) тело малих димензија из њега апстракцијом изведе појам геом. елемента без димензија, као нпр.: граница кугле чији полупречник тежи ка нули; т. на правој одређена с 1, у равни с 2, а у простору с 3 броја, 2) у геодезији: сваки предмет који се уцртава на плановима; разликује се: детаљна т. (која снимљена детаљно), мала т. (која се налази на полигоној страни), ваљадна т. (која се одређује тригонометријским путем, али доцније при полигоноирању) и скална т. (→ репер).

3) знак у интерпункцији којим се представљају потпуно завршене, независне реченице; ставља се и из скраћених речи; иза наслова и казивања, потписе на документима и редних бројева не мора се стављати. Т. и запета, знак у интерпункцији; уопштељава се у разгранатој реченици за раздвајање реченичких група, између чланова периода, и при набрајању за раздвајање група сродних речи.

ТАЧНОСТ, истовестност, потпуна саобразност правилима, истини и др., извршност у пословима.

ТАЦИК, народ у Аз., поглавито у Бухари, Афга-

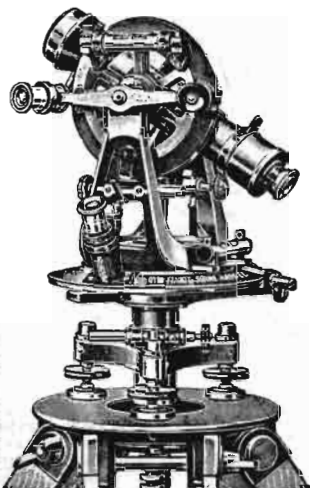

СПОРТ (III)

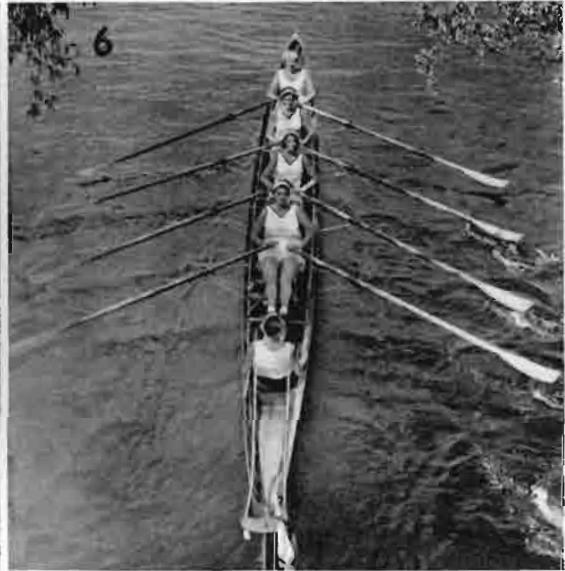

1. Једрилица за утакмицу. — 2. Кајак. — 3. Скок у воду. — 4. Пливање на леђима. — 5. Пливање краулом. — 6. Четварац с ко̀миларом. — 7. Трке с даском. — 8. Моторни чамац. — 9. Скиф.

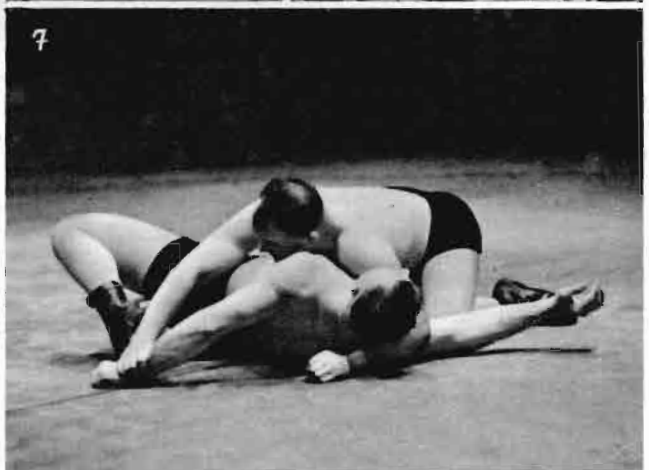

1. Живи точак. — 2. Вежбе буздованима. — 3. Клизање на котураљкама. — 4. Вежбе на висећем вратилу. — 5. Вежбе с бучицама. — 6. Бокс. — 7. Рвање.

нистану и Туркестану, преко 3 мил. потомци ст. аз. Аријаца, већном мусл. (сунити и шииити): земљр. (нарочито воћарство) и сточарство, али веома заступљени и занати и трг. Таџикстан, 1 од држава (191 857 км², 1,03 мил. ст.) СССР, у ср. делу Аз.: гл. место Стаљинабад.

ТАШИ-ЛАМА, у Евр. одомаћено име за **пан-чен-рин-по-че-а**, 1 од двојице верских поглавара ламаистичких будиста (други: далај-лама); седиште т. у ман. Таши-Пумпо код Шигаеа, у Тибету.

ТАШКЕНТ, гл. место (324 000 ст.) Узбекистана, највећи трг. и инд. град совјетске центр. Аз.; унив. Тб. знак за хем. елемент тербијум.

ТВАРДОВСКИ, пољ. племић из 16. в., јунак легенде, према којој, као Фауст, продао своју душу ђаволу; спасао се молитвом, али све до страшног суда мора да виси између неба и земље.

ТВЕЈН Марк → Илеменс Самуел Дангхорн.
ТВЕР, град (199 000 ст.) и речно пристаниште у СССР, на р. Волги; ткст. инд.

ТВЕРТИНОВ Димитрије, рус. јеретик из доба Петра Вели.; одбацао иконе, крст, литургију, пост итд.
ТВИД (енгл.), тканине за израду одела и огрџаца, карактеристично обојене или по површини нарочито обрађене (извучена афка итд.).

ТВИСТ (енгл.) 1) врта мека конач, 2) сечење лопте нарочитим ударцем, тако да се она у лету окреће.

ТВОР (Putorius putorius), звер из породице куна, живи у рупама и храни се углавном ситним глодарима; кад се навикне да једе живину, веома штетан; крзно цењено.

ТВРДА СНЕТ → главница.
ТВРДИЦА, човек који сматра да је новац највиша и једина вредност, па према том живи и ради, ускраћујући себи и својима задовољење чак и животних потреба у циљу што веће уштеде новца; тип т. обраћен у чувеним комедијама Плаута, Мольера, Стерије и др.

ТВРДОКРИЛЦИ (Coleoptera), бубе, вел. група инсеката с тврдим предњим крилима (покриљцима), усним апаратом за дробљење и развићем у којем постоји потпуна преобраба; обухватају вел. број (око 300 000) врста разноликог изгледа и начина живота; покрај многобројних биљоједа, има и месоједа, често веома грабљивих; извесне врсте се хране органским материјама у распадају или лешинама; многе биљоједе врсте вел. штеточине у пољопр. и шумарству.

ТВРДОПЕРКЕ (Acanthopterygii), подред конљорифа тврдих шилатих жица у предњем лећном перају, тврдуна пераја постављена напред (греч. смуб, грџоца).

ТВРЂАВА, комплекс нарочито грађених зидина и грађевина способних да се одупру непријатељској вој. навали; ст. т. готово увек лепа архт. дела (нпр. београдски град, медресевски град); у ср. в. готово сваки феудални замак био уједно и т. за одбрану од непријатеља.

ТВРТКО 1) **Т. I Котроманић** (око 1338.-1391.), бос. бан и 1. краљ Срба и Хрвата (1354.-1391.); мајка му била из хрв. рода Шубића, а баба из срп. рода Немањића, кћи краља Драгутина, отац му био брат знаменитог бана Стевана II, кога млади Т. наследио с оцем заједно 1353.; после очеве смрти (1354.) Т. владао споразумно с мајком; имао на почетку владе доста тешкоћа с Мађарима, који му одузели зап. Хум и напали га 1363. с намером да му власт потпуно ограниче па чак и одзму; из те борбе изишао као победник; с успехом сузбио у земљи и побуњу домаће власти и брата Вука, које помагао срп. великаш Никола Алтомановић; у савезу с кн. Лазаром савладао 1373. и тог непријатеља и његове земље поделио с Лазаром; како 1371. изумрли срп. Немањићи, и како сад добио део срп. земаља, решио се да постави своје право на срп. круну (по ж. линији био унук Немањића и као такав имао више права на круну од кн. Лазара); стога се 1377. крунисао у Милешеву за краља Босне и Срб.; после смрти мађ. краља Јајоша 1382. помагао хрв. опозицију против његових ж. наследника и радио за напушке кандидате; у том га помагао и кн. Лазар; радећи доследно у том правцу, Т. успео да до 1390. добије сву Далм., сем Задра и Дубровника, и да се те год. прогласи за краља Босне, Срб., Хрв. и Далм.; Т. у нашој ист. 1. краљ Срба и Хрв., који од Босне направио средиште с тежњом да обухвати и Србе и Хрв.; 1374. оженио се Доротејом, ћерком



буг. видинског цара Страцимира; с кн. Лазаром био савезник од 1373. и помагао му не само у борбама с Н. Алтомановићем и Мађ. него и у одсулној борби на Косову, где бос. одред водно Т. војвода Влатко Вуковић; та веза између Босне, Срб. и Буг. претставља 1. покушај неке ближе сарадње између те 3 земље; нека врста 1. балк. савеза; све вел. планове Т. пресекла нагла смрт, у напону његове снаге; као и творевина цара Јулиана 1. и његово вел. дело пало с њим у гроб. 2) **Т. II Твртковић**, бос. краљ (1404.-1443.), син краља Т. I; на престо дошао помоћу противника краља Остоје и мађ. краља Сигмунда; 1408. заробила га Мађари, али се после 3 год. јавно понова у Босни; отада па до 1421. у Босни владала по 2 краља, оба исувише зависна од своје околине; признавши врх. власт краља Сигмунда и ородивши се с њим. Т. у 2. периоду свог живота прилично учврстио свој положај, али већ од 1415. Босна имала вел. незгода с Турцима, а од 1425.-1426. они постали њена стална напаст; већ 1435. заузели Врхбосну и угнездили се у срцу Босне; 1432./33. Т. ратовао с деспотом Ђурђем, али у тим борбама није имао успеха; од тежег удараца спасло га посредовање мађ. двора; пред крај живота, Турци му истакли као противкандидата на краљ. престо Радивоја, сина краља Остоје.

Тг, скр. за тангенс (→ тригонометриске функције).

Те, знак за хем. елемент телур.

ТЕ, уређај израђен у облику слова Т која на аеродромима показује праван ветра; израђује се од платна, и онда га послужилоци окрећу према правцу ветра, или је на постоље с осовином, те га сам ветар поставља у свој правца (покретно Т); полет и слет се увек врше тако да аероплан наглази најпре на верт. део слова Т и иде дуж њега.

THE DANSANT (енгл.-фрц.), чајанка с игром.

ТЕАТАР (грч.), позорште, казалиште.

ТЕАТИНЦИ, **кајетинци**, ркат. ред. осн. 1524. у Риму Петар Карафа, бискуп у Теати, и св. Кајетан.

ТЕБА 1) варош у ст. Грц., данас Тива. 2) варош у ст. Ег., на месту где се данас налазе села Мединет-Абу, Карнак и Луксор.

ТЕБАЈИДА, околина ег. Тебе, где се повлачили први хришћ. испосници; горњи Ег. Тебанска легија, тебајдска л., по легендарно састављена од самих хришћ., одбила (303.) с вођом Маврицијем учешће у прогоњењу хришћ.; стога у Валису уништена; слави се 22./9.

ТЕБРИС, по величини (180 000 ст.) 2. град у Персији (Иран) и гл. место провинције Азербџана; инд. ћилима.

ТЕВТАТИ, галски богови, на које Гали гледали као на своје претке.

ТЕВТОНИ, герм. племе које напало Ит.; потукао их Марије код Екса у Прованси, 102. пре Хр. Тевтонски ред, витешко-калуђерски ред, осн. у Палестини, 1190., у циљу да негује оболеле и рањене крсташе; од 1230. његово седиште пренесено у пруски град Маријенбург, а од 1237. сједињено се с редом маћеносаца и играо видну улогу у ист. све док га Пољаци нису потукли код Таненберга.

ТЕВФИК ФИКРЕТ (1867.-1915.), тур. песник, ур. књиж. часописа *Сервет-и-Фунук*; гл. збирка песама *Разијене гусле*.

ТЕФТИК-ПАША Мехмед (1852.-1892.), ег. кедив, син и наследник Исмаил-паше; за његове владе дошло до оружаног устанка (1881.) због злоупотреба фрц. и енгл. чиновника.

ТЕГ, мера за премеравање масе; у употреби најчешће од 2 г до 5 кг.

ТЕГАЉ, коноп за тегљење.

ТЕГЕЈА, место у ст. Грц., 1. престоница Аркадије.

ТЕГЕТХОФ Вилхелм (1827.-1871.), аустр. адмирал; командовао 1864. аустро-нем. див. бродова у рату против Данске; 1866. победио код → Виса ит. флоту.

ТЕГЛАЧКА СТАЗА, уз обалу реке или пловног канала којом се тегле (вуку) бродови.

ТЕГНЕР Есаијас (1782.-1846.), вел. швед. песник, припадао неутралној групи песника романтичне епохе и заступао идеалистички правац; у ранијој поезији био под утицајем нем. романтичара, али се од њих одликује већом луцидношћу идеја; својим делом: *Фригџофера приче* стекао име у свет. књиж.; поред Рунеберга сматра се највећим швед. песником у 1. пол. 19. в.

ТЕГУСИКАПА, гл. место (40 000 ст.) ср.-амер. држ. Хондураса; инд. дувана и разних израђевина од злата и сребра; унив.

ТЕДЕ → Тибуи.

TEDEUM, свечана хришћ. захвална служба, названа по почетним речима песме *Te Deum laudamus* (лат.: Тебе бога хвалимо), која се приписује св. Амвросију.

ТЕЖКА, спец. случај опште → гравитације: привлачна сила Земље којом она услед своје масе дејствује на тела на својој површини; мења се с висином и геогр. ширином, а мери клатном; сва тела у безваздушном простору падају под њеним утицајем вертикално наниже и крећу се једнако убрзано; пређени им путеви сразмерни квадратима времена падања и не зависе од масе, што значи да у том простору пада истом брзином и перје и олово.

ТЕЖИНА, сила којом тело дејствује на хориз. подлогу; т. неког тела једнака производу из његове масе и убрзања земљине теже на том месту; пошто се убрзање мења према местима на земљиној површини, и т. 1 тела није на свим местима иста, само му маса остаје непромењена. Корисна т., коју авион може пренети на одређену даљину; у к. т. спадају: посада са својом опремом, наоружање (бомбе и муниција), радио и фотогр. опрема и др.

ТЕЖИШНИЦА → троугао.

ТЕЖИШТЕ, у физ.: нападна тачка свих паралелних сила које дејствују на тело или мат. тачка њихове резултанте; т. под извесним условима може се сматрати и као тачка у којој концентрисана укупна маса тела; не мора се увек налазити у самом телу већ може бити и ван њега; од положаја т. код обешеног тела зависи његова равнотежа, која може бити стабилна, лабилна и индиферентна.

ТЕЖО → Тахо.

ТЕЗА (грч.), тврдња, поставка, питање о којем се расправља; докторски рад (→ антитеза, дијалектика).

ТЕЗАУРИСАЊЕ (грч.), нагомилавање готовог новца у касама (држ., разних установа или прив. лица), одн. скривање новца, повлачењем из банака, привр. и кредитног промета и чувањем ради неких непредвидљивих потреба; код прив. лица најчешће мотивисано страхом од несигурности друштва и привр. живота; добива маха нарочито у доба криза, ратова итд.

ТЕЗЕЈ, син атинског краља Егеја; кад му било 16 год. извршио 6 вел. дела: код Епидaura убио дива Перифета, на Истму дива Синида, убио кроњовског дивљег велра, бацно у море дива Скирона, код Елеузине савладао дива Керкиона и дива Дамаста или Прокруета; доцније на Криту убио Минотаура и побегао из лабиринта уз помоћ Аријадне; савладао и марафонског бика којег Херакле довео с Крита и принео га на жртву Аполону; ратовао с Хераклом против Амазонки, чију краљицу Антипоу одвео са собом у Атину и њом се оженио, а с Аргонаутима ишао по зл. руно; пошто му у Атини власт уграбио Менестеј уз помоћ Диоскура, отишао на о. Скир, чији га владар Ликомед лепо примио, а затим наредио да га убију.

ТЕЗИС (грч.) 1) спуштање гласа, ненаглашени део тинта, 2) → теза.

ТЕИЗАМ (грч.), учење и веровање у постојање 1 личног бога који створио свет (супр. → атеизам).

ТЕИН, активни састојак чаја (*Thea chinensis*), потпуно идентичан кофеину.

ТЕИШБАС, бог Ураршана, господар ваздуха и неба.

ТЕЈ, р. у Шкотској, дуга 200 км, улива се у Тејски Ферт; пловна до вароши Перта.

ТЕЈА, последњи краљ И. Гота, чију државу заузео виз. војсковођа Нарзе (535.).

ТЕЈЛОР → Тајлор.

ТЕКЕЛ, ловачки пас, пореклом из Нем., кратких ногу и длаке, отвореносур.

ТЕКЕЛИЈА Сав (1761.-1842.), нар. добротвор; свршио права у Пешти и био 1 од првих Срба који положио докторат (1785.); на темишварском сабору био вођ опозиције која победила; кад Французи почели освајати поједине јсл. покрајине, писао Наполеону како би добро било да се те покрајине скупе у 1 целину и да се од њих обра-

зује илирска краљевина; био председник Матине срп.; основао вел. фонд од 100 000 форината у Бечу за школовање Срба ученика из Војне границе, а 1838. вел. фонд у Пешти од 150 000 фор. неколико кућа и др. имања, под именом **Текелијанум**, за помагаче акад. грађана у тој вароши; њим до 1878. управљала Матица срп., а отад срп. црк. оп.; кроз тај завод прошао највећи део срп. интелигенције у Војводини; сад још увек под срп. надзором, али га стварно држи мађ. влада.

ТЕКЕЉИ Имре (1857.-1905.), мађ. племић; покушао да ослободи Мађ. аустр. власти (1876.).

ТЕКЕРИ Вилијам Мејкис (Thackeray, 1811.-1863.), славни енгл. романијер, реалист; дела му занимљива и пуна критике живота; његово дубоко познавање живота, хумор, осећајност и племенитост, његов стил учинили га веома омиљеним; гл. дела: **Сајам таштина**, свет. чувени роман; **Пенденис Њукомови**, **Виргилијани**, и сјајни ист. роман **Хенри Езмојд**; значајни такође: **Књига о слобовима**, **Енгл. хумористи 18. в.**, **Четири Цорпа**.

ТЕКИЈА 1) варошица (1600 ст.) на л. страни Бердапске Клисуре (Морав. Бан.); речно пристаниште на Дунаву и рибарско место. 2) (ар.), мањ. код мусл.; у т. се дрвени обично само састају на молитве у одређене дане.

ТЕКСАС, највећа од САД, у прим. Мексиканског М. (688 644 км², 5,8 мил. ст.); обала равна, ниска, песковита и мочварна; стан. највећим делом запослено у пољопр., више у земљр. (памук) него у сточарству; 1 део се бави и риболовом; од руда има угља, нафте, сумпора, живе, лапорца за цемент, соли, гипса; инд. прерађује земљр.-сточ. производе; има више унав.; гл. место Хастон, највеће пристаниште Галвистон. Тексаска грозница (ироплазмоза говеди).

ТЕКСТ (лат.: плетиво) 1) речи које излажу садржину неког дела, написа и др., за разлику од белажака, цртежа, слика и др. 2) речи неке песме, опере, ораторија и др., за разлику од њиховог муз. дела. 3) место из Биол. као основа проповеди.

ТЕКСТИЛИЈЕ, текстилни материјал (лат.), заједничко име за све предивне сировине (влакна), полупрерађевине и готове продукте. Т. биљке: памук, лан, конопља, јута, рамија, манила конопља, сингал конопља, рафија, новозеландски лан и капок; неке успевају само у топлијим пределима (памук, јута, рамија), неке и у хладним и у топлим. Т. вешнице → ткање, разбој. Т. индустрија, базира се на сировинама које дају биљни и живот. свет; научна највише развијена у Енгл. (Манчестер), Нем., Фрц., Рус. и САД; вулена у Енгл. (Лидз, Братфорд), Нем., САД, Фрц.; инд. свиле у Фрц. (Лион), Нем. и САД; инд. лава у Ирскеј (Белфаст), Фрц., Нем., ЧСР; у Југосл. пре свет. рата, сем нешто у Срб., т. и. готово није ни било; после свет. рата, развила се у Југосл. т. и. и увоз текстилија сведен на 1/3 првобитне вредности; сад превлађује увоз сировина (памука и вуне) и полуфабриката; г. 1918. било у Југосл. 10 памучно-г. предузећа, а 1934. већ 70 п око 30 за прераду вуне; у Југосл. се прерађују: конопља (најразвијеније гране наше т. и. у Савској (4 предузећа), Дунавској (30 предузећа и Моравској Ван. (2 предузећа); лан (у Осјеку и Ужицу); јута (у 3 фабрике); памук (у Тржичу, Крању, Јаршу, Лигији, Вараждину, Дугаревци код Карловца, Осиеку, Ужицу, Нишу и Јесковцу); вуна (у Кочевју, Крању, Вараждину, Заребу, Карловцу, Кули, Н. Саду, Земуну, Београду, Параћину, Јесковцу, Грделици, Магареву код Битоља); сирови свила (Крањ и др.); одмотавање прир. свиле (у Н. Кањижи, Н. Саду и Панчеву).

ТЕКСТУРА (лат.), густина речних долина у рељефу неког предела: гушће долине претстављају фину т., а ређе грубу т.

ТЕКТЕНИКА (грч.), наука о структурним облицима и распореду стена у земљиној кори.

ТЕКТОСАГИ, ст. галски нар. насељен у јз. Фрц. престоница Тулуза.



ТЕКТУРА (нлат.), покривач; омот (за списе); листић с исправком који се прилепи на погрешно место у тексту.

ТЕКУНИЦА (Citellus), глодар из породиче веверица, прилагођен на живот у степским крајевима; реп и уши кратки; опасна штеточина пољских усева.

ТЕКУЋИ РАЧУН 1) уговор којим се 2 лица споразумевају да, у одређеном временском размаку, не остварују тражбине које 1 од њих буде имало против 2. него да се узајамно кредитирају све док не истекне уговорено време, а тада да прегледају рачуне, па онај који по њима буде више примио но што дао, да исплати 2. само тај вишак (уговор о т. р.). 2) р. који сваки уговарач води на основи тог уговора (→ салда конти, контокорент).

ТЕКУЋИЦЕ, текуће воде: потоци, речице и реке.

ТЕЛ АВИВ, варош (35 000 ст.) и највеће колонијално место Јевр. у Палестини на Сред. М.

ТЕЛ АМАРНА, место у ст. Ег.; за кратко време престоница фараона Аменхотета IV из 14 в. пре Хр.

ТЕЛ Вилхелм, швајц. легендарни јунак; по предању убио аустр. намесника Гелстера и много допринео ослобођењу Швајц. од аустр. власти, почетком 14. в.; легенду о њему искористио Шилер за своју најбољу трагедију.

TEL QUEL (фрц.), у трг.: што вам је то вам је, тј. не јемчимо за квалитет продане робе.

ТЕЛАЈ (тур.), старудар, трговац изишненог, старог одеда, покућанства, намештаја итд. Телалница → старинарска радња.

ТЕЛАМОН, по грч. митол. син Еаков, Ајаксов отац. **ТЕЛЕ**, младунче → говечета. **Телетина**, богатија нуклеопротеинима (→ мокраћна киселина, пихт) од говедине; није доказано да је од ње сварљивија.

ТЕЛЕ- (грч.), предметак у сложеницама са значењем: далеко, надалеко.

ТЕЛЕВИЗИЈА (грч.-лат.), гледање на даљину, проношење и достављање на даљину оптичних утисака простора и догађаја или кинематографских снимака

путем ел. струје или путем електромагнетских таласа; разликује се од телефотогр. преношења тим што се код телевиз. преноса морају збивати знатно већом брзином оптички, ел. и мех. поступци и што при овом потребно много више светлости (→ телефотографија); за добар телевиз. пренос потребно доставити око 25 снимака у секунди; поред тога потребно сваку оптичку пројекцију или снимак (димензија нпр. 10×10 см) разложити на око 180 редова од по 220 тачака, што чини укупно око 40 000 тачака; за телевиз. преносе, према том, потребни веома широки модулациони опсези фреквенција, око 500 КС (S)220×180×25; т. се обавља на веома кратким тала-

2) сима, те јој домети свега неколико десетина км; ради истовременог преноса гл. радио станица за т. везује се жично са својим релејним станицама помоћу спец. коаксијалних водова; најбоље резултате досад показали преноси кинематогр. снимака, те се стога догађаји у простору обично прво сниме па се тек онда преносе као кинематогр. слике; оваквим начином ствара се извесно задоцњење у достављању (временско померање): благодарећи спец. направама, ово задоцњење износи свега неколико минута.

ТЕЛЕГОНИЈА (грч.), погрешно веровање у дејство које на потомство ж. јединке има м. јединка са којом та ж. јединка л. пут имала потомке (нпр. да крава која са црним биком дала црно теле мора дати опет црно теле и са белим биком); доста распрострањена, ненаучна, заблуда.

ТЕЛЕГРАМ (грч.), телегр. саопштење, брзојав.

ТЕЛЕГРАФ (грч.) 1) справа, постројење за шиљање саопштења на даљину, тј. за → телеграфију; аграда, постројење, у којој се налази такво постројење; у Југосл. 1933. г. било 1923 т. (1449 држ., 470 жел., 4 радио станице); дужина линија 20 317, жица 93 627 км; број отправљених саопштења: у унутар. служби 3 132 984, у међунар. служби: отправљених 239 866, примљених 242 986, транзитних 203 553. **Т. оптички** → Шап Клод. **Телеграфија**, преношење на даљину бројева и знакова интерпункције путем → телегр.

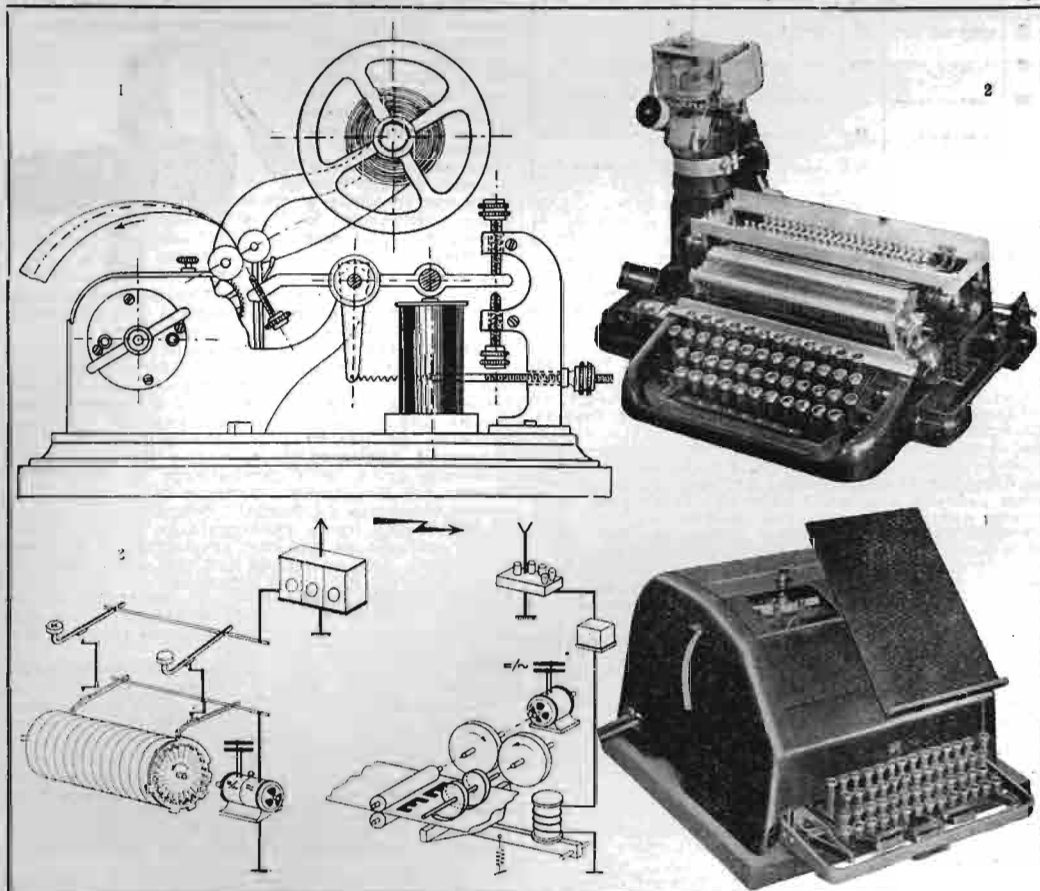

1. Морзев апарат. — 2. Хелов апарат. — 3. Шема предајног и пријемног Хеловог а. — 4. Старт-стоп телегр. апарат.

азбуке (→ Морзеова, петозначна а.); телеграфисање се обавља жично, путем ел. струја, или бежично, путем радиоталаса; претеча ел. т. била оптичка т., коју пронашао Француз → Шал Клод и која била у употреби све до 1855.; пионири ел. т.: Аустријанац Теодор Семеринг (проналазач ел.-хем. телеграфа 1908.), затим Немци Гаус и Вебер (проналазачи електромагнетског т. 1833.) и амер. сликар Самуел Морзе (→ Морзеов телегр. апарат); важнија датума у вст. т. 1850. (→ Хјуз Давид), 1876. (→ Бодов телегр. апарат), 1887. пронађен аутоматски брзоходни телегр. апарат (типа Вистон), 1928. (→ старт-стоп телегр. апарат) и најзад 1934. (→ Хелов телегр. апарат); брзина достављања телегр. апарата може изнети до 400 слова у 1' код ручног откуцавања, а до 2000 код аутоматског рада; у жичном саобр. употребљавају се истосмерне и наизменичне струје, у бежичном саобр. углавном постоје данас 2 врсте телегр. рада: на подржаваним немодулисаним и на подржаваним модулисаним таласима; 1. начин рада назива се још и пучујном т., јер се достављања могу примати само онда кад је пријемник снабдевен → хстеродином, а 2. чујном или звучном т.; прва бежична веза на већем растојању успостављена 1897. (→ радиотехника, радио станица). Телеграфска агенција, приватно предузеће за обавештавање домаће и стране јавности о знатнијим догађајима у унутрашњости и иностранству (→ Агенција Авала, Амас, Рајтер, Стефани) Т. азбука, символнична а. којом се у телегр. озна-

слово	знак	слово	знак	слово	знак
а	—	ј	— — — —	с	...
б	— — — —	к	— — — —	т	—
в	... —	л	— — — —	ћ	— — — —
г	— — — —	љ	— — — —	у	.. —
д	— — — —	м	— — — —	ф	.. — —
ђ	— — — —	н	— — — —	х
е	.. — — — —	њ	— — — —	ц	— — — —
ж	— — — —	о	— — — —	ч	— — — —
з	— — — —	п	.. — — — —	џ	— — — —
и	..	р	.. — — — —	ш	— — — —

чују слова, бројеви, знаци интерпункције и саобр. службене скраћенице (на сл.: јсл. т. азбука за унутрашњи саобраћај); у употреби од 1./2. 1937.). Т. и телефонски водови, сл. спроводници за простирање т. и телеф. струје; деле се на ваздушне, подземне и подводне; ваздушни в. голе жице, обично од легура бакра, пречника од 1,5-4 мм, ређе се постављају у виду ваздушних каблова; жице подземних в., изграђених у облику кабла, изоловане најчешће спирално обавијеним папирним тракама, ређе гумом или гуталерком; начињене од чистог електролитичног бакра, с пречником од 0,4-1,4 мм (спроводници каблова у канализационим цевима, обавијени 1 заједничким оловним омотачем; ако се каблови полажу непосредно у земљу, онда, поред оловног омотача, имају још и челични заштитни омотач; спроводници подводних, речних и подморских каблова изоловани најчешће гуталерком, ређе гумом или папирном траком; дужина највећег подморског кабла, положеног у Тихом Ок., 6000 км, а највећа дубина на којој се налази око 8000 м; укупно дужина т. в. у целом свету износи око 11,5 мил. км, а телеф. в. око 225,5 мил. км (→ лупиновање, пупинов калем). Т. кључ (фрц.: code, енгл.: cable), списак тајних знакова и скр. за телегр. саопштења путем кабла. Т. стил, веома сажет, с најпотребнијим елементима. Т. тајна, заштићена § 403. Крив. з.; кажњана се затвором т. службеник који у брзојаву, предатом ради отправаљања, што изостави, измени или дода, или брзојав не отправи, или не преді оном ком је упућен, или саопшти садржину брзојава другом, или брзојав уништи.

ТЕЛЕКИ Ласто (1811-1861.), мађ. политичар и књижевник, написао 1 драму и више романа; убио се, што није могао одржати реч да се неће бавити политиком и нападати цара Франца Јозефа.
ТЕЛЕКИНЕЗИЈА (грч.), способност извесних људи (тзв. медија) да помоћу своје духовне снаге покрећу ствари, не додирнувши их.
ТЕЛЕКОМАНДА (грч.-фрц.) уређај који служи да се са земље управља авионом у лету посред-

ством радиоталаса; на авиону аутоматски пилот извршује наређења са земље.

ТЕЛЕКОМУНИКАЦИЈА (грч.-лат.), преношење и достављање на даљину знакова, вести, извештаја, слика, кинематогра, снимака и оптичких утисака простора и догађаја, жично путем ел. струја, или бежично путем радио таласа; дели се по врсти преноса на телеграфију, телефонију, телефотографију, телевизију и теледифузију (радио-дифузија), а по начину преноса на жичне и бежичне т.; постоје нарочити међунар. одбори и уније који проучавају и доносе одлуке и прописе о т., како у тхн. тако и у саобр. и експлоатационом погледу; Међунар. саветодавни одбор за телефонију, Међунар. саветодавни одбор за телеграф. Међунар. саветодавни одбор за радиокомуникацију Међунар. унија за т. (са седиштем у Берлину) и Међунар. унија за радио-дифузију (са седиштем у Брислу).

ТЕЛЕМАН Георг Филип (1681-1767.), нем. оперски композитор, органист у Лајпцигу, дворски концертмајстор и капелник у Ајзенху, поз. муз. директор у Хамбургу; компоновао: 40 опера, 44 пасиона, 200 оркест. свита, инструм. концерте, црк. дела и др.

ТЕЛЕМАРК (по покр. Т. у Норв.), покрет за промену праваца у војњи на смучкама; примена зависи од дебљине и каквоће снега.

ТЕЛЕМАХ, по грч. митол. син Одисејев; приликом очевог поласка у тројански рат био малолетан; касније пошао да тражи оца и отишао до о. Калипсо, али оца нашао тек кад се вратио на Итаку и помогао му да се опет попне на престо.

ТЕЛЕМАТАР (грч.), даљиниомер без летве, справа за одређивање отстојања између посматрача и неког предмета на терену; налази примену у арт.; 2 типа: са базисом изван и са базисом у инструменту; 1. старији модел и сад се више не употребљава; 2. усавршени тако да се могу употребити и у геодезији за извесна брза премеравања ситнијих размера; разних врста које долазе од величине базиса и тачности. **Телеметрија**, вештина одређивања телеметриом отстојања између посматрача и неког предмета на терену.

ТЕЛЕОБЈЕКТИВ (грч.-лат.), нарочити систем аналитивног карактера (→ фикције, фикционализам).

стигматских објектива; деле се на 2 групе: са сталним жижном даљином (са сталним увеличањем) и с променљивом жижном даљином (с променљивим увеличањем); налазе примену при снимању у прив. величини и снимању удаљених објеката.

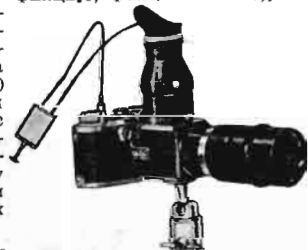

ТЕЛЕОЗА (грч.), усавршавање; развјатк у правцу 1 стања савршенства.

ТЕЛЕОЗАУР (грч.), врта крокодила чији се фосили налазе у слојевима средње и горње јуре.

ТЕЛЕОЛОГИЈА (грч.), учење о циљу и пелисходности дешавања (у животу човечанства, васелени биол., итд.); телеолошко дешавање одређено (вођено) циљем којем има да служи живот и развитак неког органа или целог организма (супр. од каузалног схватања да узроци дају правац дешавања). **Телеолошки фикционализам**, учење по којем идеја животног циља, која детерминира не само наше делање већ целокупну структуру наше психе, фиктивног карактера (→ фикције, фикционализам).

ТЕЛЕПАТИЈА (грч.), нематеријално предавање мисли и осећања на даљину; способност да се осети на даљину шта се десило или шта неко помислио истог тренутка кад се то догодило.

ТЕЛЕПЛАЗМА, метаплазма (грч.), материја коју, по тврђењу окултиста, стварају медијуми, и од које при материјализацији постају извесна тела или њихови делови: глава, руке итд.

ТЕЛЕСИТОМЕТАР (грч.), справа за откривање непр. авиона помоћу звука и светлости; састоји се из вел. слушачке плоче помоћу којих се хвата звук авиона с даљине од 10 км и које показују правац; преко нарочитог система преносника преносе ови правци на нарочиту иглу-показивач (која се окреће по 1 калоти с изгравираном скалом за правце и месне углове, слично розети за одређивање правца и јачине ветра, и показује на вој и правац и месни угао); помоћу 2 т. одређује се висина, са 3: место, правац и брзина летења; вел. т. на камину, мали вуче стока.

ТЕЛЕСКОП (грч.), дурбин, справа за гледање далеких предмета; ако је састављен из огледала и со-

чива назива се рефлектор, ако из самих сочива рефлектор.

ТЕЛЕФ, по грч. митологији краљ Мизије, син Хераклија и Аурге, кћери аркадоко краља Алеоса; по рођењу мајка га оставила у једној шуми, у којој би неко време га хранила копушта; касније га нашао неки пастир који га предао мизиском краљу Теутру, а овај га одгојио и оставио му у наслеђе престо; Т. хтео да спречи пролаз Грцима који ишли на Троју и том приликом рањен од Ахила у бутину; пошто се излечио пришао Грцима.

ТЕЛЕФАСА, по грч. митологији жена феничанског краља Агенора, с којим имала више деце: Кадмоса, Европу, Феникса, Киликса; кад јој Зевс украо кћер Европу, Т. дугала по свету тражећи кћер и умрла у Тракији.

ТЕЛЕФОН (грч.) 1) справа, постројење за преносе-

→ телефона, састоји се углавном из → микрофона, отпремника (М), који претвара акустичну у ел. енергију, затим из → телефонске слушалице (С), која претвара ел. енергију у акустичну, и из уређаја за позив; микрофон и слушалица данас најчешће органски спојени у микротелеф. комбинацију; деле се на индукторске, на телефоне с локалном и телефоне с централном батеријом који се напајају из акумулаторске батерије у згради т. централе; индукторски телефони, поред микрофона, слушалице и звона, имају још и 1 мали алтернатор који се покреће ручицом и производи струју за позив; код центр. бат. апарата позив се обавља простим дизањем микротелеф. комбинације; с обзиром на саобр., т. а. деле се на телефоне за ручно и аутоматско успостављање веза. Т. водови → телеграфски и т. в. Т. каблови → телефонија, путинов калем. Т. пот-централа, мања т. централа, прикључена с 1 или више линија на градску т. централу; има их ручних, полуаутоматских и аутоматских. Т. слушалица, направа која претвара ел. енергију у акустичну, одн. т. струје у ваздушна треперења; пронашао је Америкацац → Бел (1878.); састоји се, најчешће, од 1 перманентног магнета око којег обвијена изолована жица, а пред њим се налази еластична мембрана од меког гвожђа, која игра улогу котве; пролаз т. струје кроз навоје с. слаби или појачава привлачна снага магнета, што зависи од смисла струје; услед тога се мембрана одбија или привлачи у ритму промена т. струје и усталавава околини ваздух; носива снага перманентног магнета нормално износи око 1000-12000 г по см; дебелина мембране се креће од 0,15-0,4 мм, а пречник од 50-100 мм; раздаљина мембране од језгра износи просечно око 0,5 мм. Т. тајна, заштићена § 404. Крив. зак.; кажњава се затвором до 3 мес., или новчано до 3000 д. т. службеник који допусти или олакша да и лице које није добило везу говори или слуша разговор на телефону, или који саопшти другог т. разговор. Т. централа, ел. уређај за успостављање веза између т. претплатника у месном (локална п.) или међуградском саобр. (међугр. п.); деле се на индуктор-

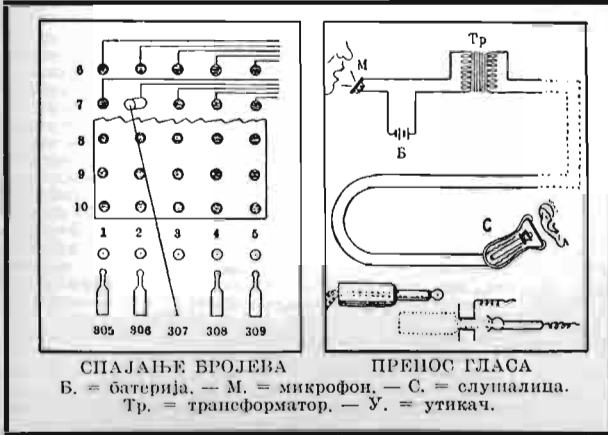

ње на даљину говора, песме или муз., тј. за → телефонiju (→ телефонски апарат). 2) зграда, постројење с таквим постројењем; број т. на свету крајем 1933. г. 32,5 мил., од тог у С. Амер. 18,1 мил. (само у САД 16,7 мил.), Ј. Амер. 0,65, Аустрал. 0,73, Евр. 11,3, Аз. 1,4 и Афр. 0,27; у Југосл. 1933. било: обичних централа 1236, аутоматских 5; јавних говорница 1268; претплатничких гл. станица 32 220, споредних 10 386; радио-претплатника 58 603; дужина линија градских мрежа 4 566, дужина жица 105 382 км; међуградских: линија 11 693 км, жица 96 907 км; постављених апарата 43 876; извршено разговора: градских 140 326 063, међуградских 3 606 803; у међунар. служби: позивница отправљених 5 103, примљених 13 081; разговора полазних 245 611, долазних 232 431, пролазних 50 356. **Телефонија**, преносење на даљину говора, песме или муз. жично, путем ел. струја, или бежично, путем радиоталаса; претече т.: Француз Бурсел и Немац Рајс; 1. проналазачем телефона, одн. ел. уређаја за жично телефонисање сматра се Америкацац → Бел (1876.); Едисон 1878. пронашао микрофон с угљеним прахом и телеф. трансатор, што знатно убрзало развој жичне т.; 1. ручна телеф. централа пуштена у саобр. 1878. у Амер., а 1. аутоматска саграђена 1890, такође у Амер.; телефон у Евр. 1. пут инсталисан 1873., аутоматски 1908., а међуградски телеф. кабел за веће даљине положен тек 1920. г., кад се почела примењивати по жици и т. с носећим струјама, тј. **високофреквентна т.**, која се каткад зове и «радио по жици», јер се заснива на употреби електронских лампи и на применама начела радиотхп.; опсег учестаности микрофонске струје, која модулише носећу струју, креће се обично од 300-2400 п/с, а носећа струја може имати ма коју учестаност у опсегу од 5000-40 000 п/с; уређаји за високофреквентну т. омогућују да се по 1 телеф. воду несметано и истовремено могу водити поред нормалног нискофреквентног телеф. разговора, још 1-4 разговора, чиме се постижу често вел. уштеде у линиском материјалу, нарочито за дуж. телеф. релације; директан домет високофреквентног телефонисања по нормалним ваздушним водовима износи око 300 км; за веће удаљености потребно између крајњих станица поставити амплификаторске станице сваких 200-300 км. **Телефонски апарат**, скр.

између т. претплатника у месном (локална п.) или међуградском саобр. (међугр. п.); деле се на индуктор-

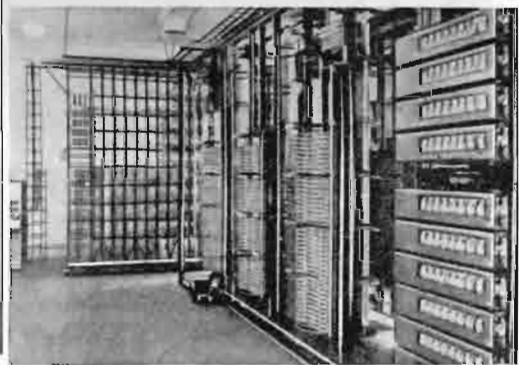
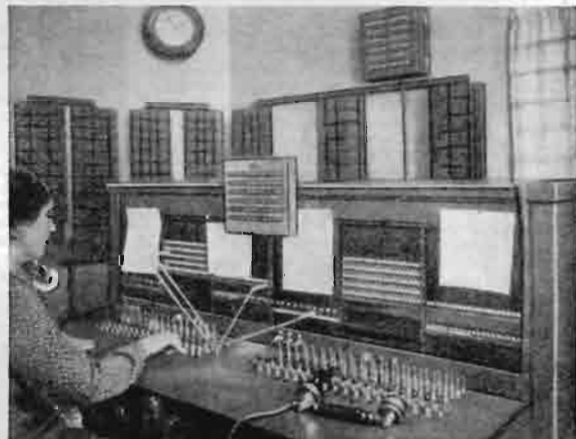

ске ц., код којих се напајање претплатничких тел или који саопшти другом т. разговор. Т. централа, ел. уређај за успостављање веза између т. претплатника у месном (локална ц.) или међуградском саобр. (међугр. ц.); деле се на индукторске ц., код којих се напајања претплатничких телефона врши из локалних батерија, и на централе типа ц. б. (са централном батеријом), код којих ел. извор за напајање свих претплатничких апарата обично у истој згради где и ц.; у погледу успостављања веза: на ручне (везу успоставља нарочито лице) и аутоматске; постоје, углавном, 2 степена аутоматских ц.: с директним (систем Strowger, пронађен 1890.) и с индиректним бирањем, преко регистра (систем Rotary, Ericsson и Panel, пронађен 1914., 1917. и 1921.) слике на претходној страни: 1. Шема т. 2. Ручна централа. 3. Аутоматска централа.

ТЕЛЕФОТОГРАФИЈА (грч.), преношење и достављање на даљину слика, рукописа и цртежа путем ел. струје или електромагнетских таласа; врши се најчешће жично, ређе бежично; битни елементи: 1) у предајној станици → фотослика, која у ритмичким светлијих и тамнијих места, модулише носећу струју (→ модулација); 2) у пријемној станици направа која ел. енергију претвара поново у оптичку, и 3) обртни ваљак који се налази и у 1. и 2 станици и на који се поставља слика за пренос, одн. на којем се репродукује пренесена слика; битан услов правилног рада телефотогр. уређаја лежи у синхронизму обртања предајног и пријемног ваљка; слика, која се преноси, разлаже се на мале тачке, одн. на уске редове; површина тачака износи нормално око 0,04 мм², а број редова око 4-6 по мм; вредност преноса толико већа уколико тачке мање, одн. линије уже; пречник ваљка износи нормално 53, 66 и 88 мм, а број обртаја у секунди 0,5, 0,75, 1, 1,5, 2,34 и 6; брзина жичног телефотогр. преноса зависи од раздаљине између предајне и пријемне станице; међунар. одредбама установљено да пренос 1 слике траје 15' за раздаљине испод 500 км, 30' за раздаљине између 500 и 1000 км, а 45' за раздаљине преко 1000 км.

ТЕЛЕЧКА, зараван у Бачкој, с. од Канала Краља Петра, између Крњаје и Врбаса (Дун. Бан.), састављена од леса и за 10-30 м виша од равнице на Ј.

ТЕЛО, данашње име вавилонске вароши Јагаша. **ТЕЛО**, материјални део органских и неорганских материја. Т. геометриско, део простора ограничен затвореном површином; обло, ако ограничено делом кривом делом равном површином (нпр. ваљак, купа, кугла итд.); **рогљасто** (полиедар) ако ограничено само равнима. Т. правилна, Платонова т., по-

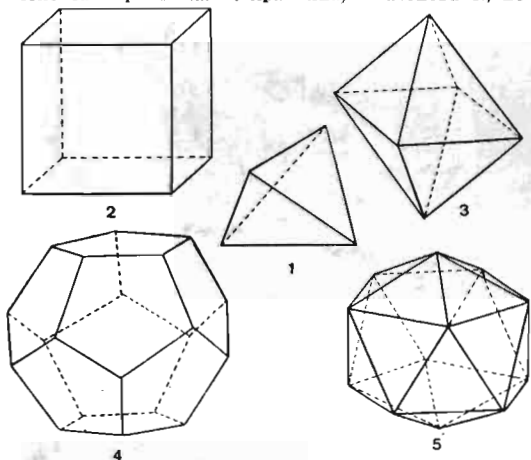

лиедри чје све стране, ивице и рогљеве једнаки; има их свега 5: **тетраедар**, ограничен с 4 исто страних троугла (има 4 тространа рогља и 6 ивица); **хексаедар** (коцка), ограничен са 6 квадрата (има 4 тространа рогља и 12 ивица); **октаедар**, ограничен с 8 исто страних троуглова (има 6 четвоространих рогљева и 12 ивица); **додекаедар**, ограничен с 12 правилних пентагона (има 20 тространих рогљева и 30 ивица); **икосаедар**, ограничен с 20 исто страних троуглова (има 12 петостраних рогљева и 30 ивица). (На сл.: 1. тетраедар, 2. хексаедар, 3. октаедар, 4. додекаедар, 5. икосаедар). Т. човеково, не може бити предмет правног посла; нико не може про-

дати своје тело; поједини одвојени делови т. ч. могу бити правни објекти, нпр. отсечена коса, извађени зуби итд.; за човечи леш постоји спор да ли је ствар или није; с обзиром на повласнице анатомских института, који могу вршити секције у научне сврхе и за препарате које могу чак и продавати, у науци превлађује мишљење да је леш ствар према којој се спец. поступа с обзиром на пијетет према мртвацу. **Телесно васпитање**, систематско т. в. јавља се још код Грка, њему се поклања вел. пажња у шк. (палестра) и јавном животу (олимпијаде); у ср. в., под утицајем хр. шк. и прк. учења, занемарено, па се одржало код витезова (турнири); тек с делима Доња Јока почиње се озбиљно говорити о потреби и вредности т. в.; првобитно брђаено хиг. разлозима, доцније правдано утицајем и на морално васпитање, а данас још и нац. разлозима, те добило значај потпуно равноправног осталим врстама в.; умном, моралном и естетском: код нас т. в. као обавезан предмет у Слов. уведено 1848., у Хрв. 1874. и 1888., а у Срб. 1883.; првобитно се гимнастика предавала по нем. (1848.-1891.), потом по чешком систему (соколство), који данас код нас и званично усвојен и кроз шк. обуку спроведен; облици т. в.: игре, спортови, гимнастика и ритмичке игре за ж. децу; мишљења о вредности тих облика подељена, а нарочито о вредности спортова и гимнастике; данас спортови све више узимају маха и омиљени код шк. оmlадине. Т. вежбања, плански извођена код детета и младих за време растања утичу на развој мишића и костију, ширину и обим тупа, удове и растење; после 20. г. значај т. в. мањи и служи за одржавање складности у т. развитку, еластичности и окретности; т. в. утичу повољно на организам: убрававају крвоток, продубљују дисање, појачавају апетит, развијају срчаност, дисциплину и вољу; изводе се на чистом ваздуху, са слободним телом, најбоље 2-3 сата после оброка; њихов успех још већи ако су удружена с ваздушним купањима, купањем и сунчањем (→ телесно васпитање). Т. дупља, шупљине у организму човека и животиња испуњене органима нпр.: д. дубање испуњена мозгом, грудна д. испуњена органима за дисање и срцем. Т. мапа, у приватном праву, утиче на пословну способност; глухонема и слепи, неми и слепи морају бити стављени под старатељство; импотентни не могу ступити у брак. Т. повреда, по нашем крив. зак. кажњава се према последицама и ако је виност једнака: робијом или затвором до 8 г. ако повређени остао трајно неспособан за рад или умоболан, ако му је трајно унакажено лице или важан део тела (ако повређени умре од повреда, робијом до 12 г.); робијом или затвором до 3 г. ако мање важан део тела буде уништен или трајно ослаби; затвором до 1 г. или новчано за мању п.; т. п. нанета ножем или смртносним оруђем кажњава се најмање са 6 мес. строгог затвора; т. п. из нехата казни се затвором до 1 г. (§ 188.-181. Крив. з.); т. п. основ за накнаду штете; даје се накнада за претрпљене болове, лечење, пропуштenu зараду и евентуално за онеспособење. Т. састав, конституција (лат.), т. својства и животне појаве човека, наслеђене или у доцнијем животу задобивене; подразумевају се: грађа, облик, изглед, душевне, духовне и т. особине и својства, затим стање исхране, радна способност, начин реаговања на надражаје, отпорност према заразним болестима и тровањима, појаве развитка целог тела и начин функционисања појединих органа. Т. температура, животињска т., тоplotно стање живог тела; код топлокрвних животиња, благодарем терморегулаторном апарату (→ терморегулација), унутарња т. т. стална (константна); код човека, њена нормална вредност (ако се не води рачуна о дневним фл. осцилацијама) износи око 37° С, нешто нижа ако се мери испод назуха, нешто виша ако се мери у устима или чмару; у патол. случајевима може да буде повећана (хипертермија) или смањена (хипотермија). **ТЕЛОФАЗА** → митоза.

ТЕЛУГУ ЈЕЗИК, дравидски ј. којим говори народ Телугу (око 20 мил., сев. од → Тамил); његова књиж. састоји се углавном из прерада **Рамајана**, **Махабхарате** и др. индских дела.

ТЕЛУР, хем. елемент (Те), слнчан сумпору, мало распрострањен; налази се слободан или сједињен са златом.

ТЕЛУРИЈУМ (лат.), справа за претстављање земљиног кретања око сунца. Телурски, земаљски, везан за земљу.

ТЕЛУС, рим. богиња земље и плодности (→ Геа).

ТЕМА (грч.) 1) војно-адм. обл. у Виз.; установили их Ираклијеви наследници. 2) у књиж.: мисао или

идеја у којој се расправља усмено или писмено. **Тематска обрада**, искоришћавање, примењивање и разрада муз. елемената 1 теме у муз. делу (соната и др.).

ТЕМБЕ, четвртасте колибе од плетера код неких прначких племена у Афр.; ради боље одбране, обично више таквих колиба на окупу образују правоаголник око 1 дворинта, у које има само 1 улаз, а у колибе се улази из дворинта.

ТЕМБР (фрц.), звучна особина тона која зависи од промене алтвотних тонова, који прате осн. тон; т. тона другачији на разним инструментима; према томе т. означава боју тона која се мења према инструменту.

ТЕМЕ (vertex) 1) горња површина лубање. 2) највиша тачка на глави. 3) пресек кракова угла или страна троугла или полигона као и крајње тачке осовина коничних пресека.

ТЕМЕЉ, део зида од зграде испод терена; преноси оптерећење на земљиште. **Темељаца**, дрвена греда која се полаже по оиданом темељу од бондрука. **Темељење**, фундавање, израда темеља 1 грађевине; темељи грађевина су конструктивни делови који примају на себе целокупно оптерећење грађевине и преносе га на земљиште; т. уствари оснивање грађевине; начини т. разнолики, а њихов избор зависи углавном од врсте земљишта; постоје и многи др. чиниоци од којих најважнији (у тхн., односно екон. погледу) подапи о води; с обзиром на важност воде при т. познати начини се свде углавном на 2 групе: без савлађивања воде (дрљењем) и са савлађивањем воде; спец. део из ове групе су пневматична т.

ТЕМЕНИЦА, понорница у Дравској Бан., л. притока Крке, извире с Доленског Гривења, а улива се близу Н. Места; у свом 47,7 км дугом току двапут понире и после кратких подземних токова поново излази на површину.

ТЕМЕНО ОКО, парјетални орган, код извесних гмизаваца на темену мали орган мехурасте грађе и везан живчаним влакнима за мозак, осетљив на светлости («3. око»); кожа на темену изнад њега прозрачна; многи изумрли гмизавци имали добро развијено т. о.

ТЕМЕРИН, место (10 000 ст.) у Бачкој, с. од Н. Сада (Дун. Бан.), у тур. доба чисто срп. насеље; крајем 18. в. Срби из Т. основали Ђурђено у Шајкаш-кој; купатило с алкално-муријатичном водом; лечи реуматична обољења.

ТЕМЗА, гл. р. у Енгл., извире у близини Глостера, протиче кроз Оксфорд и Лондон, улива се у Сев. М.; дуга 350, пловна 316 км (у доњем току и морске лађе); канали спајају Т. са суседним р.

ТЕМИДА, по грч. митол. ћерка Урана и Геа, богиња правде; мајка трију гратија (хора).

ТЕМИСТОКЛЕ (око 525.-460. пре Хр.), атински војвода и државник, вођ демократске странке; посебно нарочиту пажњу флотн; прогноа остракизмом Аристиде, који био присталица атинског утврђивања на суку; потукао флоту перс. краља Ксеркса код Саламине, 480. пре Хр.; по завршетку Ксерксовог похода опао Атину зидовима; касније прогнан, умро у Перс.

ТЕМИШВАР (рум. Тимишоара), гл. град (92 000 ст.; знатан % Срба, Нем. и Мађ.) у рум. делу Баната, на Бегејском каналу, ст. град, утврђене (14. в.), Хундијев замак (13. в.); поз., паркови, политхн., теол. акад., библи., музеј; ткот., пољопр. и хем. инд.; жива трг. пољопр. производима. **Темшварско-великокикиндска епархија**, прав. црк. област у Банату, осн. у почетку 17. в., до 1921. названа само Т. е., а пошто Темшвар с 1 делом е. прилао Рум., добила назив Т.-в. е. и еп. седнице постало В. Кикинда; од 1933. подељена на 2: Банатску и Темшварску.

ТЕМИШВАРКА, њиброт (Acorus calamus, фам. Агасеае), дуговечна биљка с влажних ливада и бара; листа линеално-ланцетаста; стабло подземно, пузеће и ароматично; цваст у виду клипа; веома распрострањена у Евр., Аз., С. Амер.; као лековита биљка унесена у многе крајеве; корен садржи етерског уља, 1 горку материју, тајна, скроба, шећера и меке смоле, у мед. се ради чешће прелисивао код слабости, обољења с вел. ватром, разних крварења и реуматизма; данас се ређе употребљава (само за поправку аметита).



ТЕМНИЋ, обл. између Зап. и Вел. Мораве и пл. Јужора (Мор. Бан.); 46 села, гл. место варошица Барварин.

ТЕМЊАК (рус.), сребрна трака као украс сабље код официра; предвостручена, раздвојена крајевн спојени кићанком помоћу сребрног шарира; на кићанки ресе ушивене међу собом, а унутрашњост кићанке од бело-плаво-дрвених реса; подофицири носе кожни т. као и редови јахачких родова.

ТЕМПЕРА (ит.), начин сликања при којем се боје везују жуманцетом, млеком од смокве, медом или лепком; у употреби до пропаласка (уљених) боја, нарочито у средњев. сликарству; у 19. в. вршени покушаји да се тај начин сликања оживи (Беклин, Ходнер).

ТЕМПЕРАМЕНТ (лат.), урођени начин осећајних и вољних реаговања људи; према начину и брзини тих реакција грч. лекар Хипократ разликовао: сангвиничан (жив, ватрен), колеричан (страствен), меланхоличан (тужан, сетан) и флегматичан (слаб, спор, лен) т.

ТЕМПЕРАТУРА (лат.), топлотно стање неког тела; мери се → термометром. **Апсолутна т.**, мерена од → апсолутне нуле (-273,1°). **Критична т.**, карактеристична т. за сваку материју, изнад које та материја може да постоји само у гасовитом агрегатном стању и не може се никаквим, ма колико вел. притиском претворити у течност; испод к. т. достиже притисак гаса одн. паре при свакој т. свој притисак засићености под којим се може превести у течно стање; на основу тога, паром се може назвати гасовити облик материје, док се налази испод своје к. т.; критичној т. одговара за сваку материју карактеристичан притисак, тј. максимални притисак паре на к. т.; под тим условима т. и притиска налази се материја у тзв. к. стању; снижавањем т. претвара се у пару која се под погодним притиском може кондензовати у течност, а повишавањем т. прелази у обл. гаса у којој се постиже притисак засићености и не може се никако кондензовати.

	к. т.	Крит. при- тисак	Тачка кључа- ња на 1 Атм
Хелијум	-268°	2	Atm
Водоник	-241°	15	» — 253°
Кисеоник	-118°	50	» — 181,5°
Угљен-моноксид	-141°	33	» — 190°
Угљен-диоксид	31°	73	» — 78,2°
Етилен	10,1°	51	»
Етер	194°	35,65	»
Хлороформ	260°	55	» 60,16°
Вода	37,4°	217,5	» 100°

Т. ваздуха, мери се у хладу (сенци) и на 1,80-2 м изнад земље; степени т. се означају са Ц (С) при мерењу Целзијевим термометром, с Р. Реомиром и с Ф Фаренхајтовим; ако ознака није стављена, значи Целзијев термометар. **Максимална т.**, највиша т. ваздуха за извесно време, нпр. за дан, мес., год. итд.; у Југосл. се диже до 43° (мерено у хладу); у току дана бива највиша т. ваздуха око 14 сати, а у току године у 2. половини јула. **Минимална т.**, најнижа т. ваздуха за извесно време, нпр. за дан, мес., год. итд.; у Југосл. бива до -35°; у току дана најмања т. бива обично пред излазак сунца, а у току год. половином јануара.

ТЕМПЕРИРАТИ (лат.), умерити, ублажити; умерено загрејати. **Темперирани систем**, наш данашњи тонски с. од 12 полустепена, у којем није примењена мат. чистота интервала. **Темперовање гвожђа**, превођење сировог гвожђа без топљења у ковано гвожђе; има вел. значаја за израду мањих предмета, који се лију од белог сировог гвожђа и онда покривају оксидом гвожђа и загревају неколико дана у нарочитим пламеним пецима на тмпт. око 900°; везани угљеник из сировог гвожђа прелази лагано на површину предмета и оксидише га.

ТЕМПЕРИЈЕЈ Харолд (* 1897.), проф. модерне исг. на унив. у Кембриџу, у Енгл.; био за време свет. рата аташе у Срб., походно у слеп. мисији Ц. Гору и о том поднео извештај енгл. парламенту; поред осталих дела написао: **Историју Србије**.

ТЕМПИ PASSATI (ит.), прошла (су та) времена, тј. било на вије.

ТЕМПИАТИ (лат.), помоћу → темпирника одредити на којој ће даљини шрапнел или граната експлодирати; код темпирних упалача капсула се запали још при изласку зрна из цеви и саопшти ватру темпирном стубу, који за време лета зрна гори извесном брзином, за извесно време или до жељеног отстојања за које упалач при пуњењу топа темпиран, па онда саопшти ватру пуњењу унутрашњости зрна и оно експлодира у ваздуху. **Темпирник**, справа за аутоматско регулисање висине и даљине тачке распрснућа шрапнела и граната.

ТЕМПЦАРИ, храмовници, фрц. витешко-калуђерски

ред осн. после 1. крст. рата у Јерусалиму (1119.) на рушевинама храма (templum); после поновог пада Јерусалима у руке Турака, прешли на Кипар (1291.), па у Фрц.; обогатио трг. и позајмљивањем новца папама и владарима, изазвао похлепност фрц. краља Филипа IV, који код папе издејствовао укидање реда (1312.), на затим њиховог старешину с 34 витеза спалио као јеретике, а новац и имање приграбио. Темпларско друштво. пријатељи Јерусалима, у Нем. осн. 1854. Христијан Хофман, ради очекивања царства божјег; од 1868. преселили се у Палестину.

TEMPLUM (лат.: храм, дом божја; код ст. Грка и Римљана, осим округлих, разликовали се по поретку стубова: простилос (стубови напред), амфи-простилос (и напред и позади), периптерос (свуда околу), диптерос (у 2 реда густо) итд.

ТЕМПО (ит.: време) 1) брзина одн. степен брзине којом се изводи нека радња. 2) у муз.: временска мера одн. ознака за одређивање апсолутне вредности нота, нпр. → allegro, andante, adagio, largo, presto и др.; t. rubato (= украдено), слободни т. 3) у спорту: (бок) најпогоднији тренутак за напад; (пливање) једнократно пружање и скупљање руку и ногу.

TEMPORA MUTANTUR, NOS ET MUTAMUR IN ILLIS (лат.): времена се мењају и ми се мењам у њима. **ТЕМПОРАЛАН** (лат.), временски; светован. **Т. речење** почињу т. везницима: када, пошто, после и др. **ТЕМПОРАЛИА** (тј.: т. bona, лат.: световна добра), с неком прк. службом или положајем скопчан световна права и приходи (супр. → spiritualia).

ТЕМУЧИН → Чингиз-хан.

ТЕМШТИЦА, д. притока Нишаве; извориште јој на Ст. Плани., око врха Миџора, а ушће сз. од Пирота; дуга 70,6 км.

ТЕН (фри.), боја лица, каквоћа коже; т. коже леп ако добар заједнички утисак, који дају чистота, једрина, свежина, глаткоћа, мекоћа, еластичност, сјај и боја коже; код дебелих, особито у 40-тим год., кожа напета, затегнута, нееластична, сувише црвена и сувише сјајна; за леп т. од вел. важности да се одржава хиг. нега целог тела.

ТЕН Иполит-Адолф (Taine, 1828.-1893.), фрц. историчар, филозоф, књиж. и ум. критичар; у књиж. критици објашњава писце као производ расе, средине и времена; допринео победи реализма над романтизмом и утицао знатно на савременике; гл. дела: **О интелекцији**, **Порекло савр. Француске**, **Историја еспл. књижевности**, **Филозофија уметности**.

ТЕНАЦ — вукодлак, вампир. **ТЕНДЕНЦИЈА** (нлат.), тежњ. смер, прикривена намера; правац развоја нпр. неког покрета или неке ист. епохе. **Барометарска т.** корак барометра или промена ваздушног притиска за 3 сата пре неког посматрања; овим се дознаје да ли притисак расте или опада, што важно за прогнозу времена. **Тенденциозан**, који има прикривену, задњу намеру. **Т. књижевност**, која има извештан смер; негује се обично да би се утицало у нац., полит. и соц. правцу. **Т. роман**, с нарочитим полит., соп. или рел. смером.

ТЕНДЕР (енгл.) 1) бродич, мали реморкер за службу у лукама. 2) спец. кола у непосредној вези с локомотивом за ношење резерве воде и горива локомотиве; може да буде смештен и у 1 делу локомотиве, који се у том случају зове: **т. локомотива**; величина простора за гориво и резервоар за воду код т.-л. одређује се према јачини машине и условима службе; код засебних т. величина се одређује према потрошњи воде и горива у вези с размаком места где могуће снабдевање; типови т. се што је могуће више изједначају; наше најновије локомотиве из 1930. имају 1 исти т., на 4 осовине, с резервоаром воде од 25 м³ и резервом угља од 10 т. целокупна тежина т. 59,8 т. **ТЕНЕДОС**, мало о. на п. страни Егејског М., ј. од улаза у Дарданеле; припада Тур.

ТЕНЕЗМУС (грц.), осећај напона с болом и печењем у пределу чмара или мокраћне бешике који се јавља после мокрења или столице; одговара грчевитом стезању → сфинктера гузног прева или врата бешике; узрок запаљење слузокоже ових органа. **ТЕНЕРИФА**, о. (1946 км², 180 000 ст.) из групе → Канарских Острва.

ТЕНЕСИ (Tennessee), 1 од САД (108 833 км², 2,6 мил. ст.); земљр. (житарице, памук, дуван), воћарство (јабуче, крушке), сточарство (говече, свиња, овца.

коњ), шумарство, руд. (угаљ, гвожђе, бакар, цинк, злато, сребро) и инд., која прерађује земљр.-сточ. производе; гл. место Нешвил.

ТЕНЕЦКИ Георгије и Стеван (18. в.), сликари; Стеван вероватно отац Георгијев, радио иконе у ман. Вездину (Вездинска мати божја); од Георгија се сачувала 3 портрета (породица Карамата у Земуњу). **ТЕНЗИЈА** (лат.), затегнутост.

ТЕНЗИМАТ (тур.) 1) уредба. 2) реформне уредбе о војној служби, порезима итд. у тур. царевини, увођене у 19. в.

ТЕНЗИОМЕТАР (лат.-грч.), врста спец. динамометра који се у ваздухопловству употребљава за мерење затегнутости затега и жица.

ТЕНЗОР (лат.), мат. величина одређена са 6, 9 или више реалних бројева (т. више реда); величине ове врсте јављају се нпр. у теор. еластичних тела.

ТЕНИЕ (Teniers) 1) Давид, старији (1682.-1649.), низо-земски сликар, радно пејзаже. 2) Давид, млађи (1610.-1690.), најплоднији флам. сликар сељачког живота (игранки, кермеса, сцена у крчмама, туче); радио и жанр-сцене из библијског живота, пејзаже с фигурама и др.

ТЕНИЕС Фердинанд (Tönnies, * 1835.), нем. социолог и филозоф, по ком постоје 2 социол. категорије: друштво, група јединки здружених на основи егизма, међусобне борбе, искоринињавања, прив. својне итд., и заједница, јединство људи који се међусобно познају, који међусобно повезани родбинским везама; у току наше цивилизације друштво све више потискује значај заједнице; дело: **Заједница и друштво**.

ТЕНИЈА (грч.), у архт. украс у облику равне траке на којој израђени геом. орнаменти → меандар или таласна линија; т. ткст. порекла и постала стилизованим праве траке.

ТЕНИЈЕ (Taenia), род → пантљичара.

ТЕНИС (енгл.), спортска игра ракетом и лоптама на спец. уређеном игралишту (23,77 x 8,23 м), које мрежом подељено на 2 дела; игра је појединач против појединач (сингл) или 2 против 2 (дабл); али тад ширина игралишта 10,97 м; избор страна и првенство **сервиса** (бацање лопте ракетом) у 1. игри врши се коцком; по свршетку 1. дела игре (гем) **сервира** 2. играч; у дабл-партнији партнер играча који сервирао 1. сервира трећи, а партнер другог као четврти; играч који сервира мора стојати обема ногама позади задње линије; почиње увек с д. стране; сервирана лопта мора да пређе преко мреже и додирне земљу у дијагонално супр. пољу или коју од линија које то поље ограничавају с д. стране; грешка у сервису кад играч 2 пут промаши лопту, или кад лопта дотакне неки предмет изван игралишта (трибине, грању) или се одбije од публике; онај који сервира добива поен, ако противник одбije лопту пре него додирнула земљу; а



одбijaч добива поен кад ударач промаши 2 пут лопту при сервирању, или је упути изван поља за сервис; играч губи поен: кад лопта 2 пут отскочи пре него што он успе да је врати; ако избаци лопту изван линије које ограничавају терен; ако удари у мрежу, а лопта остане на његовом терену; кад ухвати лопту у лету коју противник сервирао; ако додирне или удари лопту више од једанпут; ако лично или ма која ствар коју он носи додирне мрежу, стуб или конопал; ако удари лопту пре него што је прешла мрежу; ако га лопта у игри додирне; ако се баца ракетом за лоптом и погоди је; кад играч добиве 1 поен, објављује се 15:0 у његову корист; при 2. поену добива 30, при трећем 40, 4. поен доноси гем; ако оба играча постигну 3 поена, резултат изједначен (бус) и 1 од играча мора да

постигне још 2 поена да би добио гем; играч који 1. добије 6 гемова осваја сет; ако противница имају по 3 гемова, игра се продужава све док 1 не добије 2 гема узастопце.

ТЕНИСОН Алфред (Tennyson, 1800.-1892.), 1 од највећих енгл. песника 19. в.; одвојен од живота, ипак савршен претставник свог доба, изражавао веру у науку и у бога, био родољубив, и када се упуштао у решавање друштв. проблема; савршенство ум. облика, лепота ритмова и склад звука, приступачност песничке мисли, донели му широку популарност; 1850. постао држ. песник (poet laureate) и објавио *In memoriam*, низ елигија, које спадају у најславније у енгл. књиж.; најопсежније дело *Идиле о краљу Артуру*, пуно лепоте и симбола; *У земљи лотоса*, *Улис*, *Принцеза*, *Локсли Хол*, *Мод*, *Епох Арден* спадају, у целини или делимично, у најславнија његова песничка дела.



ТЕНК (енгл.) 1) → борна кола, аероплан бојни. 2) т.-брод, лађа за превоз бензина, петролеја, уља и др. течности.

ТЕНКОВИЋ Милош (1849.-1890.), сликар, 1 од најбољих ум. у генерацији реалиста; већи део његових слика, студија, акварела и цртежа налази се у Музеју кн. Павла; нарочито се истичу међу њима: *Продавачица цвећа*, *Мртва природа* и *Предео с кравама*.

ТЕНО, званична титула јап. цара.

ТЕНОР (ит.) 1) високи м. глас, чији обим од с-а'. 2) садржина; у суд. пресудима диспозитив, решење (закључак на основу разлога пресуде); у зак. сам текст.

ТЕНОС → Тинос.

ТЕНТАКЛЕ (лат.), врта пипака на предњем делу тела дупљара или на глави многих дрва, као органи чула пипања или за хватање плена.

ТЕНТОР Анте (1860.-1910.), писац и преводилац; приповетке из истарског и бос. живота: *Из западних страна*, *Бег Мирко*; писао књиж. приказе.

TENUТО (ит.), издржати тон или акорд у тачној ритмичкој и динамичкој вредности.

ТЕОБРОМИН, алкалоид из какао зрна, сличан кофеину. Теобромински препарати изазивају јаче лучење мокраће; долазе у промет под разним именима: теобромин, теофилин, диуретин и др., а у погледу хем. састава чине групу кофеина; ове материје садрже кава и кинески чај.

ТЕОГНИС Мегаранин, грч. песник из 6. в. пре Хр.; писао елигије.

ТЕОГОНИЈА (грч.), спев о пореклу грч. богова; приписује се грч. песнику Хезиоду (9. в. пре Хр.).

ТЕОДАХ, остроготски краљ у Ит. (334.-336.), нећак Теодорика Вел.

ТЕОДИЦЕЈА (грч.), оправдавање бога од кривиче за зна и пороке у свету; чувена Лајбницова т., у којој он хтео не само да оправда зна овог света него и да докаже да овај свет најбољи од свих могућих светова.

ТЕОДОЛИТ (ар), инструмент за теренско мерење хориз. и верт. углова; састоји се од: 1) постолоа с положајним завртњима; 2) хориз. лимбуса, подељеног на 360° или 400°; 3) алхидаде са индексима за читање углова и 4) дурбина, за који је везан верт. лимбус, ако га има; осовине: V, верт. инструментова (алхидада); H, хориз. (дурбинова обртна) осовина; Z, колимациона о. (дурбинова визира); U и U₁ о. укренних либела; на универзалном т., којим се поред хоризонталних могу мерити и верт. углови, може се још и тахиметрисати и нивелирати; универзални т. треба да испуни ове услове: осовине V, H и Z секу се у једној тачки, која је теме мереног угла; треба да је управно: U на V, Z на H и H на V; верт. конач кончанице треба да је управан на H; кад су осовине Z, U, U₁ и T хоризонталне онда треба да се индекси на верт. алхидади поклапају са 180° и 0° (или са 90° и 270°) на верт. лимбусу; мерење углова, односно опажање правца: ректифициован т., постави се на статив, доведе се алхидада положајним завртњима у хоризонтални положај; визира се предмет (значка) у оба положаја дурбина, прочитају се и запишу се правци, срачунају се углови и нађе се средина из свјју опажања; за сваки нови п-ти гирус помери се лимбус за 180°/n; чита се кроз лулу или микроскоп са разном тачношћу од 1', 30", 20", 10", 5", 6", 2", 1", 1/10", што зависи од врсте т.; састоји се из: хориз. металног или стакленог круга (лимбус), издељеног по ст. или н. угловној подели (360°-400°); алхидаде на којој 2 нонијуса или микроскопа за читање мањих делова

од поделе; дурбина с кончаницом који служи за визирање тачака, а чија осовина лежи на носачима на алхидади; лимбус спојен с 1 троншпом, чија 3 положајна завртња служе да се алхидада оса постави вертикално; с осом дурбина чврсто спојен верт. лимбус за мерење верт. углова, а

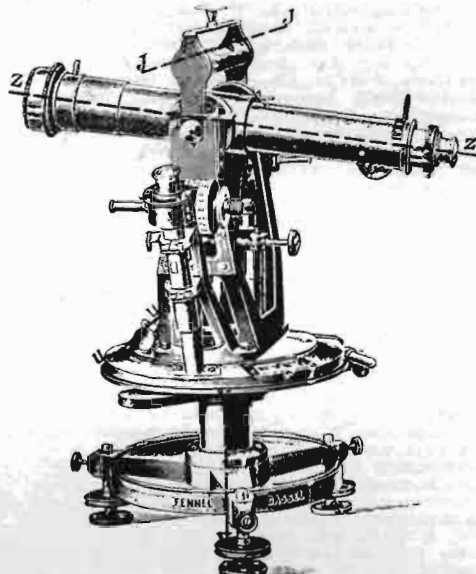

на носачу поред њега 2 нонијуса или микроскопа; има т. и без овог лимбуса; разлика читања на лимбусу у 2 визирана правца даје угао између та 2 правца, читање на верт. лимбусу даје нагиб правца према хоризонту.

ТЕОДОР 1) Дука Ангел, епирски деспот (1214.-1222.) и солунски цар (1222.-1230.) → Ангел. 2) Т. I Ласкар, никејски цар (1206.-1222.), владао прво само Брусом, затим заузео скоро целу виз. Аз. и раширио своју држ. до Сангарија и Меандра у М. Аз. 3) Т. II Ласкар (1254.-1258.), потукао Бугаре.

ТЕОДОР 1) вршачки оп. у 16. в., као вођ учествовао у устанку Срба против Турака 1594.; кад устанак савладао, Турци га ухватили у Вршцу и жива одрли. 2) име двојнице пап. у ср. в.: Т. I (642.-649.) и Т. II (897.). Т. Тирон сав., хришћ. мученик за Диоклецијана, новак, регрут (грч. тирон) у Амасији; мошти му се чувају у нашем ман. у Хопову; слави се 17./2. Теодорова субота, 1. с. ускршњег поста, за усмену јављања Т. Тирона царигр. патријарху у сну, да народ кука коликово (пшеницу с медом), јер цар Јулијан био наредио да се намрнице поспе кровљу незнабожачких жртава.

ТЕОДОРА 1) виз. царица (527.-548.), жена Јустини-



јана I; славољубива, одлучна и умна; помагала мужу саветима (на сл.: Т. са дворкињама, мозаик из Равене). 2) виз. царица († 867.), жена цара Теофила; одмах после смрти свога мужа сазвала сабор (843.), на којем обновљено поштовање икона у прав. црк. 3) виз. царица (1054.-1056.) из макед. династије.

ТЕОДОРИК 1) Т. I Велики, остrogотски краљ у Ит. (490-526.); збацио и погубио краља Одоакра и заузео Далм. и Провансу; помагач министрима Касиодором и Боедијем покушао да измири Рим и И. Готе и да обнови рим. културу, али у том није успео. 2) Т. I, визиготски краљ у Шп. (419-451.), погинуо у бици на Каталаунским Пољима. 3) Т. II, визиготски краљ у Шп. (453-466.).

ТЕОДОРОВ-БАЛАН А. (* 1859.), буг. филолог и историчар књиж.; написао Буг. граматiku (први део: фонетика), издао Буг. библиографију 1896-1905., дао ист. буг. књижевности Буг. литература. Паионове легенде, Св. Климент Охридски.

ТЕОДОРОВИЋ Арсеније (1768.-1826.), сликар, радио иконостаје у Будиму, Пакрацу, Карловцу, Ст. Футогу, у Богородичиној цркви у Земуну, Алмашкој цркви у Н. Саду и по др. местима; извршио веома вел. утицај на сликарску генерацију која радила у 1. половини 19. в.; његови ученици били: К. Данил, Н. Алексин и К. Пантели; веома неједнак у својој обилној производњи, показивао, у својим најбољим радовима, редак дар за компоновање, причу и илустрацију; његова слаба страна цртеж; ист. заслуга му што први код нас почео напуштати барок и уводити класицистички стил; временски, зачетник модерног јсл. сликарства; уз вел. број реп. слика, израдио и 1 вел. композицију из наст. ист., у трпезарији ман. Шишатовца: **Стеван Птићановић дели храну сиротињи**.

ТЕОДОРОВИЋ Каса, етиопски краљ (1855.-1868.); као младић образовао разбојничку војску с којом покорио све покрајинске кнежеве и крунисао се за краља (1855.); извршио самоубиство, после пораза који му нанела Енглези.

ТЕОДОСИЈЕ 1) Т. I Вел., римски цар (379.-395.); првобитно незнабоштва и аријетизма; затворио све многобожачке храмове; поделио рим. империју својим синовима: Аркадију дао И., а Хонорију З. (395.). 2) Т. II, виз. цар (408.-450.), опасао Цариград низом утврђења и издао Законик. 3) Т. III, виз. цар (716.-717.).

ТЕОДОСИЈЕ 1) књиж. 13.-14. в., калуђер у Хиландару, учен и веома вешт писац; прерадио Доменијаново житије св. Саве, и начинно га самосталним и вел. уметничким делом; његово житије најчистанији и најпопуларнији спис наше ст. књиж., који прешао и у рус.; написао још неколико мањих ствари. 2) Трновски (14. в.), буг. писац, осн. трновске књиж. школе.

ТЕОЗОФИЈА (грч.), божја мудрост; сазнање о богу и божјим стварима, које се оснива на унутарњем, непосредном преживљавању; заступници старије т. Беме, Швендборг. **Теозофско друштво**, осн. 1875. у Њујорку; у новјие доба под утицајем индуског учења о спасењу.

ТЕОКРАТИЈА (грч.), влада божја; облик државе у којој бог (преко свешт. или световних владара) важи као владар народа (нпр. код Израћана), обичније где владар свештено лице (нпр. пре 1850. у Ц. Гори).

ТЕОКРИТ (3. в. пре Хр.), грч. песник; опевао тих и безбрижан живот сеоских пастира; творац буколика или пасторала; писац пун осећајности и манте; гл. дела: **Идиле** и **Епиграми**.

ТЕОЛОГ (грч.), који студира, бави се богословљем. **Теологија**, богословље, наука о богу, учење о рел. нарочито хришћ.; некад се делила на **прив.** и **откривену** (кроз натприродно јављање божје, посредством Св. писма и предања); испитује истинитост и постанак рел., а бави се и ист. њихова развитка; као научна група дели се на: 1) **егзегетску** (истраживање и тумачење Библи.), 2) **историску** (ист. и арх. цркве), 3) **систематску** (апологетика, догматика, етика), 4) **практичну** (литургија, катихетика, омилитика, црк. право, пастирско богословље); веома опширна наука, кроз векове све до 19. в. апсорбовала скоро сву научну делатност човечанства. **Теологумена**, богословско мишљење; у хришћ. цркви мишљења црк. отаца о некој истини, која не морају имати значај прав. наповедања, па могу бити и одбачена.

ТЕОН Александријанац, грч. математичар и астроном из 4. в.

ТЕОПОМИ 1) спарт. краљ из 8. в. пре Хр., ком приписују установу ефора. 2) грч. историчар из 4. в. пре Хр.; гл. дело: **Јелинистичка историја**.

ТЕОРБА (ит.), бас инструмент из реда лауте, у употреби у 16. и 17. в., имао 14-16 жица.

ТЕОРЕМА (грч.), став.

ТЕОРЕТИК (грч.), који се бави теоријском страном науке (супр.: практичар).

ТЕОРИЈА (од грч. теорин = гледати, посматрати), ист.: за Херодота «теорин» заједно са «хисторин» (= истраживати) основ ист. науке; код јонских прир.

флз. т. исто што душевно гледање апстрактних предмета; Аристотелев «биос теоретикос» живот филозофа посвећ. мисаоном посматрању ствари; данас: т. супр. емпијском познавању појединих факата, научно гледање у којем чињенице и хипотезе (претпоставке) чине једну целину; научни став о подређености факата општим законима и њиховој међусобној повезаности на осн. истих закона; хипотетичност сваке т. даје јој карактер вероватноће, утолико већи, уколико је већи број потврђених чињеница из искуства и обрнуто; права је она т. коју потврди искуство. Т. **вишка вредности**, осн. доктрине Карла Маркса: радник ствара радом већу вредност од оне којом се тај рад награђује; кад ради 8 сати, а надница једнака вредности 4-сатног рада, в. в. искоришћује капиталист; уколико боља вид. тхн., в. в. биће све већи корист капиталиста у неплаћеном раду и радник кулучу као себар у ср. в.; економисти индивидуалистичке шк. побијају т. о в. в., тврдећи да за производњу потребни и капитал и рад, да треба капиталу прино. ч да надница ипак сразмерна раду. Т. **кванта**, осн. физичар М. Планк (1900.), развио Ајнштајн; према т. к., енергија светлости, топлоте, ел. и др. не изиру из материје у сталној непрекидној (континуираној) количини, него на макове, у виду ситних к. (количина); према томе енергија атомизована, а к. атоми енергије, неједнаке количине, према интензивности струјања тела, које издаје или апсорбује енергију; Планков квантум дејства износи 6,54.10⁻²⁷ ерг сек. Т. **поларног фронта**, нова т., на динамичкој основи, за проучавање временских појава (Бјеркнес); проучавање међусобног односа додирујућих ваздушних маса различитих физ. и динамичких особина и ефекта тог односа на временске прилике места где се те масе сукобљавају, додирују или мимолазе. Т. **релативитета** → релативитет. Т. **сазнања** → сазнање, Теориски, који се од носи на теорију, који одговара теорији. Т. наука о језику → општа лингвистика.

ТЕОС, варош у М. Аз., родно место Анакреонтово.

ТЕОФАН (750.-817.), виз. хроничар, описао борбе Арапа и Византинца под Цариградом, за владе Константина IV.

ТЕОФАНИЈА, Епифанија (грч.), празник Богојављења у прав. цркви (6./1.).

ТЕОФИЛ, по легенди, заступник биск. у Адани (6. в.), продао душу ђаволу; добио помиловање од деве Марије.

ТЕОФИЛАКТ (+ 1108.), књиж., родом Грк, стекао широко богословско знање и вел. углед у Цариграду; око 1084. постао архиеп. у Охриду, где много радио као црк. писац и организатор; веома била цењена његова тумачења еванђеља; у многим нашим рукописима уз текст еванђеља иде његов предговор.

ТЕОФИЛАНТРОПИ (грч.: пријатељи бога и људи), деистичко верско друштво, осн. 1796., за време фр. револуције.

ТЕОФОРИЧКА ПРОЦЕСИЈА (грч.-лат.), у кат. цркви литија с обнашњем хостије као тела Христова; обично на Тијелово (→ Брашанчево) или на еухаристичком конгресу.

ТЕОФРАСТ (око 372.-287. пре Хр.), грч. филозоф са острва Лезбоса; име му било Тиргамос, прозван Т. што значи божанствени говорник; био Аристотелов ученик; после учитељеве смрти стојао на челу перипатетичке шк.; гл. дело **Карактери**.

ТЕПЕЛУК (тур.), украсна метална плоча (од срме или сребра) која се ставља на ж. капу (фес); место такве, имућније жене носиле пришивен зл. новац; особито лепи и скупоцени т. од бисерних зрна; саставни део балк. варошке ношње, у неким крајевима и сеоске.

ТЕПЛИЦЕ, варош (31 000 ст.) у ЧСР; инд. (ткст., стакло) и бања (лечи реуматизам, гихт).

ТЕПЧИЈА, високи достојанственик на ст. срп. двору; мисли се да је био старешина телесне гарде и носио пред владаром скиптар; т. добивао некипут и др. поверљиве мисије, нпр. да разграничи поседе према царевом пресуди.

ТЕР (нем.) → катран.

ТЕР НЕВ (фрц. Terre-Neuve = Њу Фаундленд), пас за спасавање дављеника, добар чувар, сразмерних линија, малих клемпавих ушију, широке масивне главе с плоснатом лубањом и развијеним потиљком, мускулозно тело, леђа широка, ноге јаке и праве, шапе плоснате с опном између прстију, која олакшава пливање, дуге, меке, црно-сјајне длаке с белим пегима на грудима; могу бити и прношарени.

ТЕРАЗИЈЕ 1) мало озидано окно у земљи за поделу воде код водовода са земљаним цевима. 2) вага. 3) 7. сазвезђе зодијака (♄); простире се од 180-210° дужине. 4) гл. трг у Београду, веома про-

стран и лепо уређен; у тур. време некад на средњи тог простора биле т. за воду; насељене тек у 19. в., и то силом.

ТЕРРА (лат.), земља. **Т. di Sienna** (ит.), прир. црвенкастомрка или црвенкастожућа боја (првени окер), по хем. саставу глина помешана с оксидом гвожђа; употребљавала се као кречна и уљана боја и за израду акварела. **Т. incognita** (лат.), непозната земља, преносно: потпуна неупућеност и незнање. **Т. rossa** (ит.) — црвеница. **Т. sigillata** (лат.), фиња керамика код Римљана. **Теракота** (ит.), печена земља нарочитог облика, често профилована и украшена орнаментима.

ТЕРАМЕН († 403.), атински политичар, 1 од 30 тирана, с друговима срушио демократију.

ТHERANDA, име Призрена у рим. доба.

ТЕРАПЕУТИКА (грч.), наука, вештина лечења.

ТЕРАПИЈА, лечење: старије него човечанство, јер га налазимо и код животиња; има 3 извора: нагон, веру и разумно размишљање; нагон за лечење болести и озледа имају и животиње; лижу ране или пасу неке траве које им иначе, кад су здраве, не служе као храна; лековито и отровно дејство многих биљака било познато још и пренст. човеку; најразличитији народи у разним деловима земље, не знајући једни за друге, познавали ипр. дејство биљака које истерују глисте као и оне које освежавају нервни систем; па тек модерне прир. науке и мед. доказале да се у првима налазе хем. spoјеви флуоридина који истерују глисте, а у другима кофеин који дражи моздану кору; модерној науци није успело да нађе ни 1 н. биљку која би ипр. садржала кофеина, а да није била већ примит. народима позната; код свих, нарочито код извесних живчаних болести, много учине вера болесника у знање и лекарку моћ личности која лечи; отуд потекло бајање, врачање, а допније полагање руку и читање молитве над болесником (отуд се у ср. в. свешт. нарочито много бавили мед.); код неке озледе која крвари, разумно размишљање довело човека до тог да повређену крвну жиљу стегне руком или неким завојем; исто тако разумно размишљање довело човека да ишчашене или сломљене кости намести и да притом употреби завој с чврстом подлогом; најзад, цела модерна мед. наука развила се разумним размишљањем, које захтева да се сваки начин лечења провери искуством на болесницима, а претходно и огледом на животињама; мед. наука показала да и у оним начинима лечења до којих се дошло по нагону или по вери, има много доброг и корисног, те све то и усвојила; у ст. времена (у нар. мед. и данас) т. примењивана с недовољно познавања грађе човечијег тела, задатака појединих органа, узрока и суштине болести; данашња мед. наука захтева да се најпре утврди врста болести, па тек онда да се примењује лечење; понекад тешко да се за кратко време утврди врста болести, а стање болесника показује такве појаве да се већ и пре утврђене дијагнозе мора нешто учинити, тј. морају се ублажити појаве (симптоми) болести; то је симптоматска т.; при лечењу увек важно придржавати се свих лек. прописа, а не само узимати прописани лек; чести случајеви где важније издржати прописани начин живота него узимати лек који има дејство само ако се и осталих прописа придржавамо; многи мисле да лекар није потпуно извршио своју дужност ако није прописао неки рецепт; међутим, то није увек ни потребно, јер фармакотерапија само 1 део целокупне т. **Валнеотерапија**, лечење климатским условима. **Вакцинотерапија**, лечење вакцинама итд. **Опотирапија**, **органотерапија**, лечење соковима из појединих органа. **Серотерапија**, лечење серумима. **Таласотерапија**, лечење морским купањем. **Фармакотерапија**, лечење лековима. **Физичка т.**, лечење физ. средствима (купање, масажа, облози итд.). **Хидротерапија**, лечење водом.

ТЕРАРИЈУМ (лат.), загађен простор, вештачке јаме, камењар и сл. за гајење сухоzemних животиња.

ТЕРАСА (фрц.) 1) уска заравњеност коју усепају р. на странама својих долина или јез. и мора поред својих обала. 2) уравниено земљиште. 3) у архт. равн кров; непокривен ходник.

ТЕРАТОЛОГИЈА (грч.), наука која проучава уређење недостатке у развоју органа, нарочито наказе, → монетруме.

ТЕРАЦО (ит.), разнобојно ситно комађе мрамора утиснуто у бетонску подлогу, чија горња површина углачана (→ мрамор вештачки).

ТЕРБИЈУМ (Тb), хем. елемент; атом, теж. 159,2; припада групи ретких земаља церијуму и торнијуму.

ТЕРБОРХ Жерар (Terborch, Terburg (1617. 1681.), најдаровитији хол. сликар друштво живота; гл. дела: **Концерт**, **Очинска опомена**, **Галагант официар** и др.

ТЕРВЕЛ, буг. хан (702.-719.), вратио на виз. престо Јустинијана II и продро до Цариграда.

ТЕРЕЗА св. Авилска (1515.-1582.), шп. светица, 1 од најрецијалнијих жена-писца; ступила рано у ред кармелићанки (реформисала ред у босе к.) и посветила се сва богоугодном животу; најпознатије дело: **Унутарњи замак**, дубоке инспирације и изванредна стила и спис **Пут ка савршенству**.

ТЕРЕК, р. на Кавказу, дуга 616, пловна 210 км; улила се у Каспичко Ј.

ТЕРЕН (фрц.), земљиште; у геодетској и тхн. пракси земљиште на којем се извршују геодетски или тхн. радови.

ТЕРЕНЦИЈА, Пиперонова жена; тврдица, снађалица и себична, због чега је муж најзад отерао.

ТЕРЕНЦИЈЕ **Шубиље Афер** (190.-159. пре Хр.), рим. књижевник и драмски писац; песник рим. аристократије; превео и прерадио 6 грч. драма од Менандра и Аполодора из Коринта; дела му сачувана: **Формион**, **Евнух**, **Старац који сам себе мучи**, **Андарка**, **Браћа и свекрва**.

ТЕРЕСТРИЧНИ (лат.), земаљски. **Т. силе**, које су у самој земљи.

ТЕРЕТ, товар, бремен; дуг. **Теретити** 1) дати неповољан исказ по осумњиченог или окривљеног (у крив. суд. поступку). 2) ставити на терет, задужити. **Теретна водена линија**, ознака на боку брода до које се сме крцати без опасности. **Т. воз** → железница. **Т. лист**, **теретовница**, део у главној земљишној књизи где се уписују терети који леже на једном земљишнокњижном телу. **Теретница**, товарни лист (спроводно писмо) за робу која се шаље морем; обично се т., којим кпт. лађе потврђује пријем робе и даје обавезу да ће је предати дестинатеру, пишу у више примерака, од којих 1 остаје пошиљачу робе, 1 се даје лађару (кпт.), 1 се шаље примаоцу робе, 1 се предаје бродарском надлештву, 1 друштву за обезбеђење; прималац робе може по т. продати робу која још путује или се тек утоварује.

ТЕРЗИЈЕ (тур.), кројачи који шију м. и ж. одело од чохе и с везом; зан. у наглом пропадању.

ТЕРЗИТ, ружан и драк Грк у Илијади.

ТЕРЗИЋ Војдидар (1867.-1936.), арм. генерал, у рату 1912.-1913. нач. опер. одељења Врх. команде и командант Шумад. див., а у рату 1914.-1918. командант Шумад. див.; 1915.-1918. мин. вој.

ТЕРИЈЕ (енгл.), пас за лов под земљом, на мишеве и пацове, сразмерних линија, ср. величине, претомљених ушију, пљоснате узане лубање, високо усаченог репа (који се обично сасепа на колико см од корена), мускулозан, веома жив; међу многим расама ове групе, најважнији **Фокс т.**, за лов на лисице, шаркеопри са мрким и црним пегама на глави; **вит т.**, добијен укрштањем фокс, бул т. и хрта, бео, дуг, ниско потсечена репа; **енгл. т.**, црно-сјајан са црвеним пегама; **келец т.**, закржљао енгл. т.; **бул т.**, бео, с дугом длаком (по чему сличан грифону); **Фокс т.** са чупавом длаком; **ередал т.**, највећи т., црн или плавкастосив с црвеним пегама; **галски т.**, плавкастосив, црвен са стране; **ирски т.**, чисто црвен; **ски т.**, необично кратких ногу, начуљених клемпавих ушију, дуге длаке испод које се налази краћа мека и вунаста, сив, црн или сив са црним пегама; **јоркширски т.**, кратких ногу, начуљених ушију покривених кратком длаком, плавкастосив са црвеним пегама, длаке меке са раздјелком на леђима; **шкотски т.**, дуге оштре длаке, малих начуљених ушију, црн, риб. сив или тиграст.

ТЕРИЈЕ Андре (Theuriet, 1833.-1907.), фрц. песник и романописац; збирке песама: **Плаво у црно**, **Врт јесени**, **Птиче о шуми**, **Штитаница господина Валбријана**; комад у стиху **Жан-Мари** (→ сл.).

ТЕРИТОРИЈА (лат.), обл. која потпада под неку власт. **Територијална**, која се односи на територију. **Т. ваздухопловство**, део в. одређен за одбрану важних центара у унутрашњости државне тер. од неприј. дејства из ваздуха; има у саставу: део авијације за борбу и јединице противавионске одбране. **Т. море**, морско подручје крај обале обухваћено тер. државе, над којим се суверена власт врши по међунар. праву; јсл. т. м. обухвата појас од 6 миља уз обалу. **Т. принцип**, по којем се



зак. државе примењују и на странце на њеној тер. у грађ. односима т. п. примењује се на ствари, облик уговора, поступак; у крив. судству т. п. правило; т. п. утолико се појављује што државе по правилу не издају свог окривљеног поданика другој ради суђења (→ персонални принцип). **ТЕРЛУЦИ** (тур.), мекане ж. цилеле од фице коже. **ТЕРМА** (грч.), топао извор. **Термална вода**, топла минер. вода. **Терме**, рим. јавна купатила; за време царства подизане у ту сврху вел. грађевине, које у погледу архт. и др. ум. дела у њима долазе у ред највеличанственијих зграда класичног доба (Жара-



калине (на сл. у реконструкцији). Диоклецијанова. Агриппине т. итд.). **Термички**, у вези с топлотом. **Т. антициклон**, предео на којем влада висок притисак, због ниске тмпт.; постоје стални, полустални и путујући т. а. (→ антициклон). **Т. градијент**, разлика у тмпт. ваздуха на извесном отстојању и то: у хориз. смислу на 111 км, а у верт. на 100 м.

ТЕРМИДОР, 11. мес. фрц. рпб. календара. **9. т.** (27./8. 1794.) дан пада Робеспјерове диктатуре у Фрц.

ТЕРМИН (лат.) 1) рок, дан у који треба испунити веку обавезу. 2) стручни израз. **Terminus technicus**, стручни назив, стручни израз. **Термински губитак**, г. права на даље отплаћавање у ратама због неистуђења обавезе о доспелом року (код купопродаје). **Т. послови** → берзански послови. **Т. рачун**, којим се изналази ср. рок (скаденција) о којем би се могло одједном исплатити више капитала, с разном скаденцијом, али тако да се тим не штети ни дужник ни поверилац.

ТЕРМИНАЛНИ БАСЕН, на крају (челу) ледника, заграђен чеоном мореном; дно покривено друмлима, а б. често обрађен у јез. (нпр. Плавско Ј.).

ТЕРМИНИЗАМ → номинализам.

ТЕРМИНОЛОГИЈА, систематизација или утврђивање и дофинисање значења гл. речи, имена и појмова неке научне или култ. области.

ТЕРМИНУС, код ст. Римљана бог границе.

ТЕРМИСИЛИД, трг. име за легуре гвожђа с 15-20% силицијума и нешто хрома и мангана; постојане према киселинама и служе за израду машинских делова и предмета отпорних према киселинама.

ТЕРМИТ, смеша спршеног алуминијума и оксида каквог метала, обично гвожђа; кад се упали алуминијум, одузима оксиду кисеоник ослобађајући гвожђе, при чему се смеша тако јако загреје да се све стопи; употребљава се за заваривање шина, а у рату за стварање пожара.

ТЕРМИТИ, бели мрави (Termitidae), друштво инсекти из групе

короденција, претстављени многобројним врстама у топлим крајевима; заједнице броје каткад више мил. чланова и сличне мрављим; покрај матице и плодног мужјака, постоје и бесплодне радилице и бесплодни војници, снажне главе и вилица, често слепи; у заједницама т. друштв. рад складно подељен; гвезда т. смештена под земљом или изнад земље, и каткад до 6 м висока; т. се хране претежно биљном храном; извесне врсте гаје, као и мрави, нарочите гљивце за исхрану; вел. штеточине, особито људских насеља; извесне врсте живе и у Југосл. на Прим. и у ј. крајевима, где напа-



дају разну дрвенарију, ст. паљеве, гиче лозе и, хранећи се дрветом, буше га; постоји читав низ профилактичних и одбранбених мера; уколико могуће, уништавати заражене објекте, вршити убризгавање сумпор-угљеника и др. отровних средстава.

ТЕРМОГЕНЕЗА (грч.), произвођење топлоте у живом организму; врши се хем. реакцијама при сагоревању хранљивих материја (масти, угљених хидрата и протеина); свака промена хем. енергије (нпр. у мех.) праћена ослобођењем извесне количине топлоте, у живом организму исто као и у некој машини; у случајевима где хем. реакције у организму повећане, постоји повећање производње топлоте; у случајевима где се врши мишићни рад, извесна количина ослобођене енергије утрошена (изгубљена) у виду топлоте; од органа у којима се топлота производи најглавнији железде и мишићи.

ТЕРМОГРАМ (грч.), цртеж (графикон) бележења тмпт. код термографа.

ТЕРМОГРАФ (грч.), инструмент који бележи стање тмпт. ваздуха у сваком тренутку; састоји се од: 1 савијене цеви с алкохолом, ваљка са сатним механизмом и система полула с 1 пером; при промени тмпт. цев с алкохолом се опружа или скупља, а те се промене помоћу система полула преносе на перо које на термограму, на ваљку, црта стање тмпт.

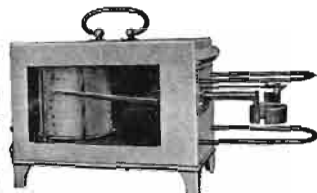

ТЕРМОДИНАМИКА (грч.), део физ. који се бави изучавањем односа који постоји између топлотних и мех. појава.

ТЕРМОЕЛЕКТРИЦИТЕТ, електрицитет који се производи топлотом; кад се направи ел. коло од 2 различита метална спроводника, па се 1 њихово спојно место загрева, а 2. одржава на сталној тмпт., онда кроз то коло протиче струја чија електромоторна сила донекле сразмерна тмпт. разлици спојних места; таква 2 метала граде **термоелемент**, а више елемената **батерију**; обоје се употребљавају првенствено као осетљиви термометри, нарочито за мерење високих и ниских тмпт.

ТЕРМОЕЛЕМЕНТ, затворено коло од 2 или више различитих спроводника 1. врсте, у којем постоје термосл. струја при неједнаком загревању спојних места спроводника; топлотна енергија која не доводи спојном месту претвара се у ел. енергију; спајање крајева спроводника може бити летовањем, заваривањем и сл.; електромоторна сила т. зависи од природе метала, разлике тмпт. између хладног и топлог спојног места и од апсолутне тмпт.; употребљавају се у општем сврхе, као направе за директно претварање топлотне енергије у ел.; вел. батерије с 3000 чланака (Клзманд) при загревној површини од 20 м² могу имати електромоторну силу од 200 V при унутарњем отпору од 30 Ω; т. се много употребљавају и за мерење разлике тмпт. и граде се од жичних спроводника; 1 спојно место се ставља тамо где се жели да мери тмпт., а 2. се држи на некој константној тмпт. (нпр. на 0°) у леду који се топи; разлика напона између топлог и хладног спојног места чита се на осетљивом галванометру и пропорционална је разлици тмпт.; у том циљу т. мора при употреби да се калибрира, да би се знао однос напона и тмпт.; за мерење тмпт. до 1600° служи Лешателев т. од платине према платин-придијуму; за 2000° елемент од иридијума према легури од 90% иридијума и 10% рутенијума; платина према платинику се употребљава за тмпт. испод 1000° и 2 пут је осетљивија од т. с платинским металима (гвожђе према константану за мерење веома ниских тмпт. до -200°, бакар према константану за тмпт. од +100° до -190°).

ТЕРМОЈОНСКЕ ПОЈАВЕ, услјани метали емитују позит. или негат. наелектрисане делиће, јоне, и то знатно више негат. (електрона) него позит., нарочито при високом тмпт.; да би се количина емитованих електрона повећала, површине метала се превлаче нарочитим оксидима (Венелт); ове појаве, које открио још Едисон, нашле широке и важне примене у изградњи нарочитих врста електронских цеви Кулицизових, исправљачких, радио-лампи и др.

ТЕРМОКАУТЕР (грч.), инструмент за сагоревања болесног ткива, заустављање крви или пресецање извесних ткива где се очекује обилно крварење; да би се боље и брже усисао, врх му од платине.

ТЕРМОМЕТАР (грч.), направа за мерење тмпт. и њихових разлика; они се могу основати на промени запремине гасовитих и течних материја у зависности од тмпт. (гасни, живин, алкохолни т.), на

промени ел. отпора спроводника у зависности од тмпт., на врсти и степену зрачења материја чија се тмпт. мери (оптички → пирометар) итд.; уопште за мерење тмпт. и њихових промена могу служити различите физ. особине различитих материја, ако су те особине у дефинисаној зависности од промена тмпт. Т. на даљину, на аероплану показује пилоту у сваком моменту тмпт. уља и воде у мотору за време лета; заснива се на принципу 1 веома ширљиве течности која испуњава нарочити прикључак уврћен у мотор или неку спроводну пев; бројчаник са скалажом на пилотској табли. **Максимални т.** показује највишу тмпт. ваздуха у току 24 сата; за мерење телесне тмпт. најподеснији т. на принципу максималног т., код којег жива остаје на оном степену где се погне приликом мерења (пре употребе треба стрести живу да спадне испод најниже тачке на табели); ради мерења тел. топлоте, т. се ставља у уста испод језика, у чмар или под мишку (коју треба претходно добро обрисати од ања). **Минимални т.** показује најнижу тмпт. ваздуха за 24 сата. **Мокри т.**, помоћу наковане крилице од муслина овлажени т. чини саставни део → психрометра. **Фрод т.**, обичан живин т. са алком, за коју се везује каналом, па се кружи кроз ваздух, при чему т. прима и показује тачну тмпт. ваздуха. **Заклон за т.** дрвена кувица у коју се постављају инструменти за мерење тмпт. и влаге ваздуха (на сл.: А. максимални, В. минимални т.).

ТЕРМОПЕНЕТРАЦИЈА (грч.-лат.) → дијатермија.
ТЕРМОПИЛСКИ КЛАНЦ, теснац у Грч. између брда Анопеја и Малијачког Зал., где спартански краљ Леонид привремено задржао Ксерксову сухоzemну вој. 480. пре Хр.

ТЕРМОРЕГУЛАЦИЈА (грч.-лат.), одржавање унутарње телесне тмпт. на сталној висини; постоји само код → топлокрвних животиња; механизам веома сложен; против расхлађивања организм се бори: смањивањем губитка топлоте зрачењем (окуљањем крвних судова коже), повећањем производње топлоте (повећањем мишићног тонуса или чак крагича, једва видљивим трзајима-дрхтањем), а против загревања: повећањем губитка топлоте зрачењем (проширењем крвних судова коже), смањивањем производње топлоте (смањивањем мишићног тонуса), повећањем трошења вишка топлоте (знојењем); цео сложен механизам т. састоји се из низа рефлексних радњи (→ вазоконстрикција, вазодилатација, знојење и др.), изазваних дејством хладноће или топлоте, одакле се топлотни надражаји преносе преко сензитивних живаца у мозак, а одатле, преко моторних живаца, натраг организм (крвним судовима, знојним жл.); механизам т. не постоји код новорођенчи, развија се после рођења; зато код мале деце треба употребом одела (пунџет или лакшер) заменити још неразвијени апарат т.; апарат т. може у болести да буде промећен (→ грозница); код нормалних његова моћ ипак ограничена: организм се бори против расхлађивања или загревања само до извесне границе (→ хипотермија, хипертермија).

ТЕРМОС БОЦЕ, Деварови судови погодног облика за практичну употребу, већином од стакла, дво-струки зидова превучених изнутра металним слојем; између њих се налази безваздушан простор, који штити, као неспроводник топлоте, садржину боце од загревања споља или од губитка топлоте. **ТЕРМОСТАТ** (грч.), апарат, већином у виду ормана или сандука с двојним зидовима, осигуран против топлотних промена слојем ваздуха, цементом или плутом, и импрегниран неким изолатором; у њему се одржава стална тмпт.; може имати споља дрвени оклоп, стакло, цинк-плекс или какав др. за то подесан материјал; за регулисање и одржавање константне тмпт. служе терморегулатори (живин, ел. итд.); у пољопр. се искористује за клијање семена.

ТЕРОТЕРАПИЈА (грч.), лечење топлним купатилима или ваздухом.

ТЕРОФОФОР (грч.), кеса или справа од гуме или метала за загревање појединих делова тела; пуни се топлим водом или се загрева ел. путем.

ТЕРОХЕМИЈА, одељак хем. који се бави проучавањем односа између хем. реакција и топлоте; количина ослободене топлоте (мери се калоријама) при хем. реакцији равна збиру хем. и физ. рада (израженог такође у калоријама) и назива се утворном топлотом; топлота потребна за разлагање неког тела равна топлоти што се ослобађа при његовом посто-

јању (тј. његовој утворној топлоти); реакције које се врше с ослобађањем топлоте називају се егзотермним; оне што постају апсорбовањем топлоте ендотермним.

ТЕРОХИГРОСКОП (грч.), инструмент који показује промене → росне тачке.

ТЕРНИ, варош (65 000 ст.) у ср. Ит.; ткст. и хем. инд. **ТЕРНО** (лат.), скуп од 3 броја (→ лото).

ТЕРОР, вулкан (3300 м) на Росовом О. (Антарктик).

ТЕРОР (лат.), страх, застрашивање, насиље, насилнички режим; може бити првени (револуционарни) и бели (реакционарни); од револуционарних у ист. најпознатији онај који завели фрц. револуционари у доба Конвента и болшевички у Русији, а од реакционарних: бели т. за владе Луја VIII у Фрц. и бели т. у Мађ. после пада Беле Куна. **Тероризам**, метод остваривања полит., рел. или екон. циљева путем драконских зак., свирепих средстава која уливају страх и трепет. **Терористички**, насилнички.

ТЕРПАНДАР Лезбијанац, ст.-грч. песник и муз. из 7. в. пре Хр.; писао песме и пронашао пштру.

ТЕРПЕНИ, угљоводоници, налазе се у лако испарљивим етерским уљима, која се добијају кад се биље или цвеће дестилује воденом паром.

ТЕРПЕНТИН (ерлат.), балзам четинара, добивен зацепањем коре дрвећа, у облику полутечне, мутне, слабољукасте масе; по саставу смећа 15-30% терп. уља и смоле-колофоннијума; добива се у четинарским шумама у Фрц., Амер., Канади, а последњих год. и код нас у Ј. Срб.; финије врсте: вен., грч. и др.; употребљавају се за израду терп. уља и колофоннијума; у мед. служе за изазивање првенила и надражаја коже (као и → слагача); код бронхијалних катара с превед. лучењем испљувка т. се ставља на врућу воду те се пара удише; осушен т. налази примену у фабрицији салуна. **Терпентишко уље**, етерично уље добијено из т. дестилацијом с воденом паром; по саставу угљовод. смећа изомерних пинена — С₁₀Н₁₆; кључа од 155-160°; употребљава се као најбољи растварач за смоле приликом израде лакова и боја, у мед., и као сировина за израду синтетичког камфора и каучука.

ТЕРПСИХОРА, муза игре и певања.

ТЕРСАТИКА, ант. име за Трст, код Сушака.

ТЕРТЕРИ, буг. династија, владала 1280-1323.

ТЕРТУЛИЈАН, творац з. хришћ. књиж. у 2. в.; адв., покретио се и постао свешт.; строг моралист; прешао у → монтеизам, али у догама православац; писао многе **Одрбае хришћанства** (стота апо логет) и догматске списе; чувен по изреци: *Credo quia absurdum est.*

ТЕРЦ (лат.) → секвенције.

ТЕРЦА (лат.-ит.) 1) интервал 2 степена; вел. т. има 2 дела, мала 1 део и 1 полустепен, а умањена 2 полустепена. 2) у мачевању: ударац с л. на д. страну.

ТЕРЦЕТ (ит.), вокална или инструментална композиција за 3 гласа, са или без пратње, или 3 инструмента.

ТЕРЦИЈАНА (лат.) → маларија.

ТЕРЦИЈАР (лат.), формација кенозојског доба, састављена углавном од растреситих и слабо везаних стена (пескова, шљункова, глина и лапора), али има и кречњака, пешчара, конгломерата итд.; дели се на старији **палеоген**, подељен на 3 дела (талеоцен, еоцен и олигоцен), и млађи **неоген**, подељен на 2 дела (миоцен и плиоцен); подела кожна и мора разликовала се од данашњих: Евр. и Амер. биле спојене преко Иреке, Исланда и Гренланда; исто тако биле спојене Индија с Афр., а можда и Аз. с Аустрал.; доба вел. убирања: постанак Алпа, Кавказа, Кавказа и осталих веначких план.; флора и фауна приближиле се данашњим; код нас развијен у свим деловима државе.

ТЕРЦИНА (ит.), строфа од 3 стиха, с распоредом сликова aba, bcb, cdc, ded итд.

TERTIUS GAUDENS → duobus litigantibus. **Tertium comparationis** (лат.), оно треће у чему се подударују 2 ствари које се упоређују. **T. non datur**, треће не постоји.

ТЕРЦОМАН (ар.-тур.), тумач језика; а после и посредник у разним стварима код тур. власти.

ТЕСАЛИЈА, обл. између пл. Олимпа, Пинда, Отриса и Егејског М., вел. котлина с пространим равнином, кроз коју протиче Пенеја (Саламврија); по две котлине земљр. с гајењем пшенице, у план. подножју, где се земљиште наводњава, и кукуруз; у баровитим пределима дуван и памук; у пределу сред. климе, око Волоса, вел. маслинаци; на пл. ободу, нарочито на Пинду и Отрису, полуномадско сточарство, где поред сточара Грка и много Влаха; гл. места: Лариса, Трикала, Кардина, Фарсела и Волос.

ТЕСАЛОНИК, ст. име Солуна (и данас код Грка: Тесалоники).

ТЕСАНИК → квадер.



места: Лариса, Трикала, Кардица, Фарсела и Волос. Једино пристаниште за целу обл.

ТЕСАНО ДРВО, које тесарећ добило приматичан облик, у којем ће се употребити или лакше транспортovati; врсте: грабевно т. д., дрво за бродоградњу и жели, прагови.

TESSERA (лат.), таблица с дршком, служила у рим. доба као марка с правом на нека добра: бесплатно жито, уље, улазница код природних и сл.; на новцима често држи богиња т. с. разним знаковима.

ТЕСЕРАЛНА СИСТЕМА (лат.), обухвата кристалне облике који се могу свести на 3 једнаке и међу собом управне кристалне осе, а имају највишу симетрију (9 равни симетрије); гл. облици: коцка, октаедар, ромбодекаедар, икоситетраедар, триоктаедар, тетрахекаедар и хексаоктаедар; у њеним облицима кристалину: пирит, галениј, магнетит, камена со и др. руде и минерали.

ТЕСКЕРОПА 1) индијанско племе у Каролини (С. Амер.). 2) рагна лађа на којој с.-амер. експедиција испитивала (1873.-1875.) дубине у Тихом Ок.

ТЕСЛА 1) Милутић († 1897.), прота и нап. радник; био свешт. у разним местима у Лици и радио много на развијању срп. нап. свешт. и на побољшању условима за просветни, прк. и привр. напредак срп. народа у госпичком крају. 2) Никола (* 1856.), епн претходног, рођен у селу Смилану у Лици, физичар; живи у Амер. од 1884.; највећи проналазачки геније у елтехн., који се с правом може сматрати творцем целокупне данашње елтехн. инд. производње, трансформације и преносења ел. енергије и њене употребе за моторну снагу; обдарен стваралачком маштом, инстинктом и вел. интуицијом да осети и прозре истине, као и необичном вештином и спретношћу да их тхн. оствари, решио најтеже проблеме у елтехн. и дао човечанству: асинхронни мотор (1887.), полифазне системе (1887.), тхн. високе фреквенције с Теслиним струјама (1889.-1893.) и безично преносење сигнала (1893.-1899.); осамдесетих год. прошлога века, кад се војила борба између једносмислене и наизменичне струје, својим открићима полифазних система и обртног поља (1882.) и проналазцима трофазног генератора, трофазног трансформатора и асинхроног мотора (1887.) извојевао победу наизменичне струје над једносмисленом и отворио н. епоху у елтехн. инд.; друго вел. поље његова рада је тхн. високе фреквенције, високог напона и радиотхн.; открића и проналазаци које у овим обл. учинио донели му назив осн. и творца тхн. високе фреквенције и радиотхн.; у овом пољу до конструкција 1890. сл. генераторе високе фреквенције (до 20 000 периода у 1^м); створио 1891. сл. осцилатор и добио помоћу њега струје високе фреквенције од 100 000 до неколико мил. периода у 1^м (Т. струје); остварио 1893. резонанцију са струјама високе фреквенције помоћу калемова и први употребио антenu и земљу у безичном преносењу ел. енергије; преносио знаке без жица на вел. даљине, управљао са даљине лађом помоћу ел. таласа; 1898. напалао без жица сијалице на 30 км даљине и 1899. вршио у Колораду радиотелегр. и радиотелеф. преносења на даљину преко 1000 км; поред тога начинио још и много др. проналазака, од којих најважнији они у тхн. високог напона, где први увео уље за изолацију спроводника. Теслине струје, наизменичне с. високе учестаности (неколико стотина хиљада и више периода у 1^м) и високог напона; нису опасне по живот, него се напротив употребљавају за лечење (дарсонвализација).

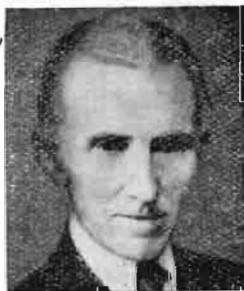

ТЕСЛА ПЛАНИНА (1262 м), сз. од Вишеграда (Дршн. Бан.).

ТЕСЛИЋ, варошица и ереско место (2 900 ст.) на р. Усори (Врб. Бан.); вел. стругара и фабр. за дестилацију дрвета; у близини бања Вруница.

ТЕСПИС, грч. песник из 6. в. пре Хр.; осн. грч. драме.

ТЕСТ (енгл.), проба; испх. опит испитивања душевних способности у диљу научне испх. и пед., а на основи посматрања вештачки изазваних реакција опшних личности.

ТЕСТАМЕНТ (лат.), наредба којом 1 лице чини распоред своје имовине за случај смрти; може се до смрти увек опозвати; од цна противречна т. допнији потице ранији; сваки да може чинити само лично; тесатор у тренутку кад прави т. мора имати пуну

правну и пословну способност; не могу тестирати душевно болесни, лица судски оглашена за расипкуће; али малолетник старији од 15 год. може тестирати без одобрења или учешћа стараоца, а жена без одобрења мужа; слепац не може чинити својеручни т., а глувонем не може чинити судски т.; у погледу форме, наш граб. зак. дозвољава: а) писмени својеручни т., мора бити својеручно написан, потписан и тачно датан, али може бити написан и на дрвету, зиду, писаљком, уместо мастилом, и на хартији (→ олографски т.); место се не мора означити нити потребни сведош; б) судски т., лично предај суду и признат за свој; може га ма ко написати, главно да га тесатор призна за свој пред судом и 2 сведока. **Наузетни т.**, у случају рата, поплаве, опасности од бродолома, заразе која угрожава саобр.: усмен пред најмање 2 сведока, незаинтересована на следем; и т. вреди још 3 мес. после престанка опасности; ако тесатор жив после истека тог рока, губи даљу вредност; воља тесатора мора увек бити слободна од заблуде, насилја, преваре (§ 424. и д. срп. граб. з.). **Стари и Нови т.**, Ст. и Н. запет.

ТЕСТЕ (тур.), туце, мера комада (ст. т. 12, н. 10 ком.); зак. о мерама у Југосл. не предвиђа ову меру.

ТЕСТЕРА (тур.), направа за резање дрвета, метала, камена. **Ручне т.** су алат; **машинске т.** (циркуларне, тракасте) спадају у обрадне машине.

ТЕСТИ Фулвио (1593.-1646.), ит. песник, 1 од најистакнутијих претставника неокласичног правца који са Р. Кијабром завладао у ит. песничку 17. в.; поред већег броја песама, написао драму **Алчино острво**, коју превео Ј. Палмотић.

TESTIMONIUM PAUPERATIS (лат.), сведочанство сиромаштва (обично у пресовном смислу; сведочанство духовног сиромаштва).

ТЕСТИР (перс.), овлашћење, дозвола да се може вршити неки посао; занат; за време Тур. и у доба еснафа, производство шегрта за калфу.

ТЕСТИРАТИ, потврдити; писати тестамент. завештати.

ТЕТАНИЈА → Фрас.

ТЕТАНУС (грч.), тешко, опасно обољење; општа, ређе делмична укоченост мишића, настапа после повреда, поглавито убода предметима запрљаним земљом или пталским ђубретом; повреда може бити незапажена; инкубација 2-15 и више дана; знаци: почетак постепен, кочење вилица, укоченост леђа, доњих удова; повремени грчеви више или мање појачавају укоченост и доводе у питање живот болесника; обилно знојење; болан осмејак; жирираче очи; трајање најмање 2 недеље; код новорођенчади готово увек смртоносно; настапа услед нечиствог пресецања и подвезивања дупчана врпце; смрт настапа услед јаких, учесталих грчева или плућних компликација, отежане, немogućе исхране; смртност око 50%; проузроковач (Николајевров бапал) налази се у земљи, поглавито ђубривитој; код болесника дужи у повреди отрове који штете живчани систем; обољење се не преноси с човека на човека; лечење: потпун мир у замраченој соби, умирујућа средства, чистиће свих сумњивих повреда, вел. количине антитетанусног серума до побољшања; предхрана: што пре и што пажљивије очистити сваку повреду, у сумњи узети заштитну дозу антитетанусног серума, поуздано средство да се избегне опак и тешко обољење; од т. могу оболети све домаће животиње.

ТЕТАРТОЕДРИЈА (грч.), одлика кристала једне системе да имају развијено само ¼ могућних плосни.

ТЕТИ, по Солонском уставу 4. класа грађана у Атини; нису плаћали порезу, одлазили у рат само као лако оружани пеници; имали право да учествују у држ. управи као чланови скупштине и нар. суда.

ТЕТИВА 1) дуж одређена крајњим тачкама лука. 2) → мишићи.

ТЕТИВИКА → сарсапарила.

ТЕТИДА, нимфа, жена Пелејева, мати вел. грч. јунака Ахила, ког окувала у водама Стикса, и учинила га необрањивим, сем на пети за коју га држала код купања.

ТЕТИС (грч.), вел. еред. океан који је трајао од палеозонка до краја палеогена, а прострао се средином Земље од Тихог Ок., преко ср. дела Америк., Атланског Ок., Ј. Евр. и с. Афр. до Индиског Ок.

ТЕТКА, очева и мајчина сестра, по оцу наслеђује само за случај ако умрли нема порода ни живих родитеља, ни порода од родитеља, ни деде по оцу, ни мушког порода његова; т. по мајци наслеђује, ако нема ни порода ни једног родника с очеве стране, ни деде ни бабе по мајци ни њиховог мушког потомства; у аустр. праву обе т. наслеђују заједно са стричевима и ујацима.

ТЕТМАЈЕР Казимјеж (* 1865.), најизразитији претставник у поезији Младе Пољ., песник људског бола и ништавила, вештак облика; одличан му роман из брњанског сеоског живота: **На стеновитом Подхаљу**. **ТЕТОВИСАЊЕ** правилно: татау, татауисање (таитски), украшавање тела вештачким ожигњима (код народа тамније коже) или шарама (код народа светлије коже) које се изводе уношењем бојених супстанца под епидерм коже човека или жене; шаре доживотне и не могу се отклонити; понекад служи и магнетним црвенима (одбрана од болести и сл.) и стога се обично



врши у доба пубертета; прави се угљеним прањком и др.; у обичају код многих народа (некад највише код Маора на Н. Зеланду); има га и на Балк., нарочито код Цинцара и Србохрвата (у Ј. Срб. и Босни); у суд. мед. т. служи за утврђивање идентитета. **ТЕТОВО**, град и ереско место (18 700 ст.) у Доњем Пологу (Вард. Бан.) помиње се у 13. и 14. в. као Хтеово; у 16. в. било седиште прав. еп.; у 18. в. се помиње као град; у околини земљр. (чувен пасуљ), воћарство (јабукe) и сточарство (на Шар-Пл.); извози пасуљ, воће, стоку и сточне производе; 2 фабр. гајтана, 2 циглане, млин; гмн.; изнад града остаци грђаве из 19. в.; у близини ман. Лешак са ст. црквом, задужбном кн. Лаара. **Тетовка**, позната јабука пореклом из Полога; лепо обојен плод, окупеда у киселини; омиљена у Ј. Срб. и на И.; извози се на Ј и И. **Тетовска епархија**, срп. прав. црк. област; за време срп. средњев. државе потпадала под призрењског еп., почетком 16. в. добила свог посебног еп.; у 2. пол. 17. в. здружена са скопском е. **Т.-кратовско нарeђе**, најјужнији део ср.-итонавског дијалекта, говори се око Тетова, Скопља, Кратова и Кочани; особине: има Ђ и ђ као меко к и г; умекшава л испред е, и, веларно л, које може прећи у неслоготворно у. **ТЕТОВСКА БИСТРИЦА**, л. притока Вардара, извире са Шар-Планине и протиче кроз Тетово; дуга 35 км. **ТЕТРА-** (грч.), предметак у етологицима, значи: четири. **ТЕТРАГЕНУС** (грч.-лат.), клица, 4 коке опкољене капсулом; најчешће сапрофити у устима и носу, могу постати вирусентни и изазвати септична стања. **ТЕТРАДА** (грч.) 1) четворка, група од 4 хромозома, јавља се приликом деобе у процесу редукције хромозома. 2) код биљака: група од 4 споре постале двама деобам (микроспоре или поленова зрна, мегаспоре или матере ћелије ембрионске кесе); при стварању њиховом врши се редукција хромозома.

ТЕТРАДИТИ (грч.), огранак јереси монофозита; поштовали поред 3 посебне природе божанских лица још и 4. заједничку; поглавника патријарх Дамјан. **ТЕТРАЕДАР** (грч.), полиедар с 4 стране или троугла пирамида. **Правилаш т.** → тала правилна.

ТЕТРАЛИН, 1, 2, 3, 4 — тетрахидронафталин, безбојна течност, кључа на 206,5°; постојан на обичној тмпт.; његове вреле паре се оксидишу на ваздуху; добива се тхн. хидрисуњем нафталина у аутокламама под притиском у присуству соли никла као катализатора; употребљава се као растворно средство за сумпор, смоле, масти и др., за израду фирниса и лака, а у мешици с бензолом и алкохолом цигонско средство за моторе.

ТЕТРАЛОГИЈА (грч.), скуп 4 поз. комада код Атињана: 3 трагедије (трилогија) и 1 хумористична «сатирска игра».

ТЕТРАМЕТАР (грч.), четворостопни стих, с цезуром на средини (нпр.: И овај камен земље Србије, што претећ' небу дера кроз облак...).

ТЕТРАПОДЕ (грч.), четвороношци, општи назив за све сухоzemне → кичмењаци који се одликују присуством свега 2 пара ногу.

ТЕТРАРХИЈА (грч.), у рим. царству облик држ. управе који почетком 3. в. завео Диоклецијан; државом онда управљала 2 пара (августе) и 2 њихова помоћника (цезари).

ТЕТРАСТИХОН (грч.), четворостих. **Тетрастрофон**, песма од 4 строфе.

ТЕТРАХЛОР УГЉЕНИК (CCl₄), течност пријатна мириса, не гори, раствара масти и уља, па се зато употребљава за њихову екстракцију.

ТЕТРЕБ, **тетреби** (Tetraonidae), претставници шумских кока. **Велики т.**, **глухац**, живи у високим, проређеним, мешовитим шумама, у којима има чисти на обрасталих јагодама, боровницом, малинама и др.; храпи се и инсектима, пу-



жњинама, пуловима четинарских младица итд.; код нас га има највише у Босни, Слов., Горском Котару и Лици; лов женки забрањен уопште, а мужјака допуштен 1./4.-31./5.; ловац искоришћује обично моменте у време парења, кад т. у заносу забаци врат и затвори очи. **Мали т.**, **ријевац**, мањи од глухана (око 1,5 кг), с карактеристичним, на репу попут лире заврнутим, перјем; у св. земљама живи у равници, код нас на већим висинама њего вел. т. (највише у Слов., у Босни на пл. Хрбљини); лов крајем апр. и почетком маја за време парења; ловаца: 16./6.-31./3., за женке пеле год.

ТЕТРИВАИ (перс.), «покретни престо», носилка у којој носени владари и угледне личности.

ТЕТУАН, варош (45 000 ст.), гл. место и пристаниште и Шп. Мароку (Афр.); вид. кожа.

ТЕУГЕН, грч. спортист из 5. в. пре Хр., непобедан у лесничачу због дугих руку; вел у 20. год. доживео 1000 победа; слављен као светитељ.

ТЕУТОВУРШКА ШУМА, у з. Герм., на непознатом месту, где погинуо рим. војвода Вар, 9. г. по Хр.

ТЕУТОНИ, племе које с Кимбрима 102. г. пре Хр. ушло у Ј. Фри. (потукли их Римљани код Екса); не зна се да ли келтско или герм. племе.

ТЕУКЕР, по грч. предању: 1) Улисов брат, оен. града Саламине на Кипру; 2) тројански краљ.

ТЕУТА, илир. краљица из 3. в. пре Хр.; жена краља Агрона, после чије смрти управљала државом као наместница малолетног сина Пинеса; водила рат с Римљанима (229.-228. пре Хр.), који је победили и дели део њене државе Димитрију Хварском, а њу ватнали на плаћање данка.

ТЕФИЛИМ (јевр.), канин с кутијцом у којој затворене библиј. изреке на пергаменту.

ТЕХЕРАН, гл. место (215 000 ст.) Перс. (Ирана) на надм. в. од 1132 м; трг за кожу; унив.

ТЕХНИКА (грч.), примена научних резултата у изградњи и усавршавању свих средстава којима се човек служи у задовољавању својих животних потреба и у својој борби за оцстанак. **Т. јаке струје**, део елктн. глде долазе у обзир релативно вел. количине ел. енергије, на према том махом и релативно вел. (јаке) с.; обухвата углавном производње, прерошење и употребу ел. енергије за осветљење, гре-

јање, моторну снагу, ел. хем. и ел. метал. Т. слабе струје, део елтхн. где долазе у обзир мале количине ел. енергије, па према том махом и релативно мале (слабе) с.: обухвата телеграфију, телефонију, разна сигнала постројења, итд.; последњих год. овај назив напустили и сами његови творци, Немци, и заменили га изразом т. споразумевања на даљину (Fernmelde-technik), јер данас немогуће, на основу јачине струје, издвојити овај део елтхн. од 2. његовог дела, т. јаке с.

ТЕХНИЧАР, ученик ср. тхн. шк.; понекад се погрешно употребљава и за ознаку студента тхн. Т. **зубни**, израђује у лабораторију на моделу вештачке зубе, зубе на кини, крунице, зубне протезе, мостове, ливене пломбе и остале зубно-тхн. радове; т. **дентисти**, лица која за време и у 1. време посете рата, услед недовољног броја лекара, вршила лечење и поправку зуба и којима одобрено да то могу и даље радити; н. ованеке концесије више се не издају (зак. од 18./11. 1930.).

ТЕХНИЧКО ДРВО → дрво.

ТЕХНОКРАТИЈА, влада тхн. и техничара; учење Ховарда Скота који 1920. г. организовао у С. Амер. пошља од претпоставке да већ садашње стање тхн. друштво за испитивање инд.-тхн. проблема; Скот знања у стању да снабде човечанство у довољној количини матер. добрима, ако би људи од 25-45 год. радили 4 дана недељно по 4 часа дневно; у том циљу влада препустила власт техничарима који би привр. организовали, откљонили садашњи систем пена, новца, камате и прив. слободне иницијативе.

ТЕХНОЛОГИЈА, тхн. наука која се бави проучавањем метода рада за прераду сировина у готове производе; дели се на хем. и мех.; хем. т. проучава методе рада за хем., а мех. т. за мех. прераду сировина у готове производе.

ТЕХУАНТЕПЕК, узина између Мексиканског Зал. и Вел. Ок.; широка 210 км; у њу зашао Техуантепекчи Залив Вел. Ок.

ТЕХУЕЛЧИ («ужни људи»), Патагонци, индијанско племе, 2000, у ј. делу Арг., некад веома моћни. **ТЕЦЕЈ** Јохан (1465.-1519.), нем. доминиканац, проповедао и делио индулгенције; био повод (1517.) Лутеровом прибијању 95 теза на дрк. вратима.

ТЕЧАЈ, цена, променљива берзанска цена страног новца, страних мен., домаћих хартија од вредности робе итд. (→ курс); обично се разликују 2 т.: цена понуде и цена тражње; узајамни утицај тражње и понуде зове се конјунктура; берза издаје **течајницу**, **курсни лист**, у којем се објављује списак и цене продаване робе.

ТЕЧАН ВАЗДУХ, састоји се из смеше течног кисеоника и течног азота; добива се тхн. у Линдеовим или Кладовим апаратима за превођење гасова у течну стању на притиску охлађења гасова при ширењу без произвођења рада; свеж т. в. безбојан, устојан т. в. плавакаст као и кисеоник; спец. теж. 0,9; плива по води; свеж т. в. кључа око -192° и уколико више испарава азот, утолико му тачка кључања нижа (до -184°); служи за произвођење ниских тмпт. и за добивање тхн. азота или кисеоника при фракционом испаравању.

ТЕЧВИНА → порези.

ТЕЦВИД (ар.), вештина правилног читања или дејтовања Корана.

ТЕШАЊ, варошица (2 800 ст.), јз. од ушћа Усоре у Босну (Врб. Бан.); извоз сухе шљиве; развалине ст. тврђаве.

ТЕШКА ВОДА, деутеријум оксид D₂O; вода у којој водоник замењен његовим тежим изотопом H₂ који из извесних разлога носи име деутеријум; максимална густина тешке воде износи 1,106, тачка топљења 3,8°, а тачка кључања 101,42°; разликује се знатно од обичне воде и по физ. особинама (кофицијент унутрашњег трења, растворљивост соли итд.) и по фал. дејству.

ТЕШКА ИНДУСТРИЈА, заједнички назив за инд. која производи и прерађује метале.

ТЕШКИ КОЊ, оксидентали к., хладнокрвни к. оксиденталног порекла, тежак, гломазан, служи за тегљење терета у холу.

ТЕШКО У.Ј.Е. дестилат катрана каменог угља, добијен као фракција од 230° (250°)-400°; употребљава се за импрегнације дрвета (жел. прагова и телегр. стубова) за прање гаса у фабр. гаса за осветљење и као гориво за дизелмоторе.

ТЕШУЪ, гл. божанство Хетита, бог сунца, рата, план. врхова, грома, буре и кише; господар неба. Т₁, знак за хем. елемент титан.

ТИБАР (ит. Тивери), р. у ср. Ит., извире у Етрурским Апенинима, тече на Ј, протиче кроз Рим, улива се у Тиренско М.; дуг 403, плован до Рима (42 км).

ТИБЕРИЈЕ 1) Т. I, рим. цар (42. пре Хр.-37. по Хр.) пасторак и посинак Августов, ожењен његовом Берком Јулијом; изврстан војвода; ратовао у Герм. и ванпој земљи (→ сл.). Т. II, виз. цар (578.-582.), из Јустинијанове династије. 3) Т. III, виз. цар (698.-705.), узурпатор; за његове владе Арапи опустошили М. Аз. и Јерменску.



ТИБЕРИЈАДА, место у ср. Сахари; издиже се до 3 400 м; многи вулкански висови, у подгорини оазе у којима живе Тибуи.

ТИБЕТ, висораван у Аз. и сполни кинески посед (1,15 мил. км², 1,5 мил. ст.) између пл. Хималаја на Ј, Памира на З и Куенлунга на С; највиша висораван на свету; ср. висина 4000-5000 м; изворна обл. многих р. (Јангцејанг, Меконг, Салвин, Брамалугра, Инд итд.); клима суха с вел. тмпт. амплитудом, биљни свет сироватан; највећи део захватају степе и пустиње; зато се стан. више баве сточарством (камила, јак, говече); земљр. могућа само на Ј. дубоким долинама р.; гл. место Ласа, седиште далај-ламе, верског поглавља будиста. Тибетска дога, пас чувар пореклом из ср. Аз., висок 1 м, тежак до 100 кг, у Евр. тешко се аклиматизује. Т. језик, с кинеским и сијамским припада индокинеском јез. породици; претежно једносложан, пише се 1 вртом индиског писма. Т. књижевност, најважније 2 будистичке енциклопедије: **Кандур** и **Танџур**; вел. лама Бутон (из 14. в.), који саставио **Танџур**, познат и као историчар; иначе познат Милараспа (11. в.) као нац. песник; у Тибету раширене и будистичке нар. драме.

ТИБЕТОБИРМАНЦИ, огранак индокинеске (задњеиндиске) гране у монголској групи народа: Мечи, Качари, Гароја, Бодо-народи, Асамци, Наге, Бирманци, Чинпо, Качини, Лолои и др.

ТИБЕЋАНИ, народ на Тибету и у суседним обл., по расним особинама монголоиди, по јез. блиски Кинезима; између 3 и 6 мил.; велином номадски сточари; варошани зан. тлије; у обичају по лиандрија, вера ла маизам (→ сл.).

ТИБИЈА, лат. назив за грч. инструмен аулос.

ТИБИНГЕН, варош (20 000 ст.) у Нем. на р. Некару, у винодном пределу; ткст и хем. инд.; унив. музеји, библиот. **Ново тибингенска школа** → Баур Христијан **ТИВО IV** (Thibaut 1207.-1253.), краљ Наваре, 1 од најзначајнијих ст.-фрц. песника; његове љубавне песме посвећене краљици Бланки.



ТИБОДО Антоан (Thibaudau, 1765.-1854.), фрц. правник и члан револуционарног конвента; 1 од сарадника на грађ. законнику; оставио занимљиве **Мемоаре**.

ТИБУИ (делови: Теди и Дазе), народ у н. Сахари; сев. Т. једнаки с Герберима, код Ј. много црначких примеса; језик им припада групи суданских Ј.; поглавито сточари (камиле, овце, козе), по култури сродни → Туарезима.

ТИБУЛ Алојје (54.-19. пре Хр.), рим. песник; писао нежне елегичке и љубавне песме савршена објекта.

ТИБУР, веома ст. град у Ит. (данас → Тиволи); био славан и моћан још на неколико векова пре осн. Рима; у доба царства одморница богатих и угледних Римљана; уништио га готски краљ Тотила; од ст. грађевина најлепше: Хадријанова вила и округао храм Сибиле или Весте.

ТИВА → Теба.

ТИВАТ, варошица (2 200 ст.), на и. страни Тиватског Затона у зал. Боке Которске (Зет. Бан.); пароброд. пристаниште у вези са Зелеником, ст. цркве из ср. в.

ТИВОЛИ, варош (16 000 ст.) у Ит., и. од Рима; инд. хартије; у близини познати водопади.

ТИГАР (*Felis tigris*), најкрвожеднија звер из породице мачака; боје рибе с попречним пругама, која служи као заштита у пределима са сухом трском и травом где се крије; распрострањен на вел. пространству од ј. Аз.



све до Сибира.

ТИГАР, **Тигрис**, р. у Аз.; извире у Тур., највећим делом тече кроз државу Ирак, дуга 1950 км; пловна од Багдада до ушћа; пошто се састане с Еуфратом, као Шател Араб, утиче у Перс. М.

ТИГЛАТ Фалазар, име 4 асирских краљева, од којих најзнатлији: 1) Т. I (око 1115.-1100. пре Хр.), ратовао против Јерменске и Феникије; прегрпео пораз у борби с Вавилоном. 2) Т. III (746.-727. пре Хр.), учврстио власт над сев. Халдејом, заузео Вавилон и Дамаск, опљачкао Медију и потчињо целу Предњу Аз.

ТИГАЈ, тигриња, језик североетипске покрајине Тигре (→ ге'ез).

ТИГАР Велики, јерменски краљ (89.-36. пре Хр.), зет Митридата, ког помагао у борби против Римљана, али и сам потучен, заробљен и доведен у Рим, где и умро.

ТИГРЕ, језик (дијалект) који се говори у ит. колонији Еритреји.

ТИДРЕКСЗАГА (*Thidrekssaga*), збирка норв. прича из 1260.

ТИЗБА → Пирам и Тизба.

ТИЈАДЕ, жене које у Теби пратиле о Баховим свечаностима његов кин, што га носиле свечано из храма на брдо Китерон.

ТИЈАРА (грч.) 1) капа ст. перс. владара. 2) трострука круна папска.

ТИЈАРДОВИЋ Иво (*1895.), композитор оперета, за које пише сам текстове; у оперети Мала Флорама применито сплитске мелодије.

ТИЈЕЛОВО → Брашанчево.

ТИЈЕПОЛО Ђовани Батиста (1696.-1770.), ит. сликар, последњи вел. мајстор вен. сликарства; слике му се одликују декорат. замахом, илузионизмом (при којем се ствари на сликама архт. сливају 1 у другом), и свежим и светлим kolorитом; украсио многе црк. и палате (палата Дабја у Венецији), као и краљ. двор у Мадриду; има и бакрорезе.

ТИЈЕРА (ип.), земља. Т. калијенте (топла з.), ниска зона (до 600 м) у тропским обл., у којој успевају какао, шећ. трска, палме; могу се одржати само ј. Европљани и урбеници. Т. темплада (умерена з.), ср. зона (600-1800 м) у тропским обл.; успевају кава и чај; плантаже Европљана, које већином обрађују урбеници, јер лакше подносе климу. Т. фриџа (хладна з.), висока зона (1800-3000 м) у тропским обл., повољна за насељавање Европљана.

ТИЈЕРИ I-IV, име франачких краљева, Кловисових потомака.

ТИЈЕСНО, варошица (2000 ст.) и пристаниште на и. обали о. Мургеа (Прим. Ван.) поред морског теснаца преко којег се о. покретним мостом везује за копно; риболов и гађење маслине.

ТИЈЕСТ, брат Атрејев, који му убио 2 сина и дао да једе њихово месо; Тијестов син Егист убио Атреја из освете.

ТИЈЕШИЋ Петар (*1888.), сликар, има слике и проризе из рударског живота.

ТИК (фрц.), трзаји мишића независни од воље пацијента, најчешће на лицу, последица живчаних обољења.

ТИК Лудвиг (Tieck, 1773.-1853.), нем. књиж. романтичар; писао новеле и драме, проиничне и фантастичне; најбоље дело: **Мачак у чизмама** (комедија).

ТИКВА 1) → бундева. 2) 1 од боја нем. → карата за прваће. **Тиквица** → бундева.

ТИКВАРА, барка која има кунџицу за чувара и рибарски алат; може да прими по неколико 1000 кг рибе.

ТИКВЕШ, обл. између Вардара и д. тока његове д. притоке Прије; стан. Срби прав. (већином) и мусл. земљр. и сточарство; гл. места Неготино (Неготин на Вард.) и Кавадарци. **Тиквешка лоза**, пре фило. кеере у великим виноградима заузима више од 1/2 свих тамошњих сорти и давала карактер винима на ср. Вардару; мање изданија од прокупца, дафширу с 1/2 шећера као и прокупца, којег тамо мање али с 1-2% више киселине; због познијег сазревања, ипак боље од прокупца, одговара тим крајевима.

ТИКЕТ (енгл.), листић, цедуља; улазница; возна карта.

ТИКОВИНА (*Tectona grandis*), индиски храст, тик (*teak*) или пати дрво; расте у јн. делу Аз., у подручју мусонских ветрова; стабла леги без лишћа; има вел. вредност за бродоградњу, грађевинарство, прављење покућства итд.

ТИЛ → бобинет.

ТИЛ Ојленшпиغل (*Til Eulenspiegel*, заправо *Ulen-spiegel*), нар. шаливчина из сев. Нем., за чије име везано много обешечаких прича сакупљених у 1 књ. (1500.-1515.); обрађиван после од многих, нарочито од Фламанца Де Костера, музички од Р. Штрауса.

ТИЛБЕРИ (*Tilbury*), град (17 000 ст.) у Енгл. на Темзи; предграђе Лондона.

ТИЛБЕРИ, двоколица с 2 седишта у С. Амер.

ТИЛЕРИЈЕ (*Tuileries*), палата у Паризу, у којој живели фрп. краљеви; у доба револуције седиште извршне власти, а у доба царства царски двор.

ТИЛЗИТ, окружна варош (56 200 ст.), у И. Пруској на Њемени, значајно трг. и инд. место (дрво, целулоза, алкохол); важна жел. раскрсница. **Тилзитски сир**, правно се раније углавном у околини вароши Т., данас по целом свету; сличан холандском; пошто се млеко потсири, грушевина се исече на ситне коцке, па се после мешања загрева на 37-39°; потом се сирина вади и меће у калуле, али се не пресеје; из калућа се ставља у пресолац па у подрум, или непосредно у подрум за вреће, које траје 6 недеља. Т. уговор, закључен 1.7. 1807., после Наполеонове победе код Фридрианда; Пруској остављени само Шлезига, Бранденбург и Померанија; од нем. обл. створена Вестфалска Краљевина; Пруска се обавезала на 100 мил. фр. отплате; у Т. рус. цар Александар I закључио савез с Наполеоном I против Енгл.; 1. њихов састанак одржан на сплаву напред Њемена; Рус. добила слободне руке према Тур. и Швед.

ТИЛИ Јохан (1559.-1632.), нем. војсковођ, командант војске нем. кат. лиге; борио се против прот. у 30-год. рату; потукао Чехе на Белој Гори; смртно рањен код Леха, у боју против швед. краља Густава Адолфа.

ТИЛИЈЕ Клод (*Tillier*, 1801.-1844.), фрц. писац полит. памфлета и популарног хумористичног романа о селу: **Мој ујак Бенжамен**.

ТИЛУРИУМ, ант. име Триља.

ТИЉАК Ђуро (*1895.), сликар и графичар, ради пејзаже и слике соц. тенденција.

ТИМ (енгл.), екипа на фудболској утакмици, састављена од 11 играча.

ТИМ Јозеф др (*1864.), лекар у Бечу, историчар; бави се и проучавањем Срба, нарочито срп. нар. покрета 1848./49., о којем написао више расправа и чланака на мађ. јез.; издао 2 вел. св. докумената из 1848./49.

ТИМАВА, р. која извире с. од Трета (Ит.), близу града Двина (*Duino*); продужетак 1 подземног крака поворнице Реке (Нотрањске), чије извориште на Пивки, близу јсл. границе.

ТИМАГЕН, грч. историчар и ретор из 1. в. пре Хр.

ТИМАН, узвишење (до 326 м) у виду дугачке греде у си. делу евр. Рус.

ТИМАНТ, грч. сликар из 4. в. пре Хр.; гл. дело **Жртвовање Ифигеније**.

ТИМАР (тур.) → зијамет.

ТИМАРК, грч. беседник и државник из 4. в. пре Хр.

ТИМАХИ, ст. трачко племе око Тимока.

ТИМАЦИТ, андезит из Гамазграда, садржи минерал гамзинградит.

ТИМБОРО, вулкан на о. Суматри, висок 2.756 м; приликом његове ерупције (1815.) изгубило живот 12 000 људи.

ТИМБУКТУ, град (5500 ст.) у фрц. з. Судану, у пустињском крају; у близини Кабара, пристаниште на Нигеру; раскршће важних караванских путева; мусл. духовно средиште.

ТИМГАД, рим. варош у с. Афр., близу Константине. **ТИМЕЈ** 1) **Локријанин**, грч. филозоф из 6. в. пре Хр.; много утицао на развој Платонове флз. 2) **Сиравужанин**, грч. беседник и историчар из 3. в.; написао 2 вел. дела: **Историја Сицилије** и **Пирова Историја**, од којих се сачували одломци.

ТИМЕО DANAOS ET DONA FERENTES (лат.: бојим се Данајаца (Грка) и кад дарове доносе), речи свешт. Лаокоона кад одвраћао Тројанце да у грч. не увуку дрвеног коња, којег Грци били оставили као дар боговима, а у којем се налазили грч. војници; значи: не треба непријатељу веровати на онолико изгледао љубазан и племенит.

ТИМЕРМАНС Феликс (*Timmermans*, *1886.), хол. песник и романописац реалистичког правца: **Pallister**, **Исус у Фландрији**, **Светлост у фењеру** и др.

ТИМИЈАМ, тимјам → тамњан.

ТИМОК, р. у си. Срб., л. притока Дунава, постаје од Сврљичког и Трговишког Т., који се састају код

Књажевца; одатле тече широком плодном долином, а најнижи ток и ушће на самој јел.-буг. граници; крај око ушћа најнижи у Срб. (надм. в. ушћа 34 м); дужина тока, од извора Сврљишког Т., 188,8 км; највећа притока Црна Р.

ТИМОКРАТИЈА (грч.), систем владавине у којој се права и дужности грађана одмеравају према њиховој имовини (→ плутократија).

ТИМОЛ, бело кристално тело, спада у феноле, мирише на мајкину душицу; састојак етерских уља, јак антисептик.

ТИМОЛЕОН (411.-337. пре Хр.), коринтски војвода, који ослободио Сиракузу од тиранина Дионисија Мл.; заведе по свим сицилијским градовима рпб.

ТИМОН Човекољуб, атински филозоф из 5. в. пре Хр.

ТИМОР (нем. Horst), узвишење између потоллина, створено издицањем или спуштањем околних потоллина дуж раседа.

ТИМОР, највеће о. (32 586 км², 700 000 ст.) из групе М. Сундских О., брдовито и план. (највиши врх 2620 м), богато рудним благом (бакар, гвожђе, злато, нафта) и сандаловим шумама; клима и биљни свет тропски; и. део припада Порт. (гл. место Дили), а зап. Хол. (гл. место Куанг).

ТИМОТЕЈ (око 37.-97.), незнабожац, касније пратилац ап. Павла, постављен за еп. у Ефесу, где мучнички умро; Павле му писао 2 посмртне посланице.

ТИМОТИЈЕВИЋ Коста (* 1870.), политичар, изабран 1903. 1. пут за нар. посл. и отад стално бираи; био 3 пут мин. правде (1908., 1909. и 1919.) и унутр. дела (1922.); пришао шестојануарском режиму и постао сенатор.

ТИМОЧКА БУНА, избила због одузимања оружја у народу и због тога што краљ Милан, после победе радикала на изборима, није довео на владу њих него Николу Христића; у Т. Крајини, где радикали били веома јаки и одакле били родом њихови гл. војни Н. Пашић и А. Станојевић, јавио се оружани отпор народа; влада на то 21./10. 1883. прогласила ошадно стање и извела вој. против побуњеника, који у 2 мање борбе разлужени и похватани; судио им преки суд, који 21. побуњеника осудио на смрт; осуђеници били нар. посл., свешт., уч. и угледни људи из народа, међу којима познатији: Љуба Дидић, Маринко Ивковић, Милоје Петровић; на смрт били осуђени и Н. Пашић и А. Станојевић, али они завремена побегли из Срб.; том приликом биле осуђени и чланови гл. одбора радикалне странке Пера Тодоровић, Раша Милошевић, Коста Таушановић; после несрећног срп.-буг. рата 1885. краљ Милан помиловао неке кривце: Н. Пашић помилован тек после краљеве абдикације.

ТИМОЧКА ЕПАРХИЈА, прав. црк. област у си. Срб., осн. после ослобођења од Турака, 1833.; раније била под јурисдикцијом видинске е., а за време аустр. окупације 1717.-1738. под срп. еп. у Вршцу; седиште у Зајечару.

ТИМОЧКА КРАЈИНА, обл. у си. Срб., између пл. Грешана и Дели-Јована на З. а Дунава и Тимока на И и ЈИ; богат земљом, виногр. и сточарски крај; гл. места Неготин, Кладово, Врза Паланка.

ТИМОЧКА НАРЕЧЈЕ, најисточнији део ср.-штокавског дијалекта, простире се на З до Сврљига и Заплава, на И прелази у Буг. до близу Софије, спуштајући се до Вустандила; гл. особине: вокално л, ч и њ место ст. и и њ; полугласник реда а; умекшавање к и г испред е и и.

ТИМОФЕЈЕВ Јермак († 1584.), хетман Донских Казака, прешао Урал и заузео део Сибира; погинуо у борбама на обали Иртиша; његовим походом отпочела рус. завојевања у Аз.

ТИМПАН (грч.), науке (нем.), ритмички муз. инструмент из групе удараљки, састоји се из разазете коже преко 1 обруча, испод којег се налази тушљина; помоћу разних играфова која може да се развлачи, што даје могућност да се наптимује на одређену висину; да би се избегло да кожа олабави, употребљавају се у оркестру: вел. (F-c), ср. (G-d или A-e) и мале (B-f).

ТИМПАНАНИ ОРГАНИ (грч.), јако сложени о. чула слуха код инсеката, особито скакаваца; по правилу смештени обично на телу или на големима 1. пара ногу.

ТИМПАНОН (грч.) 1) у класичној архт. троугласти назидак на ужим фасадама храмова, ограничен оздо гл. венцем а са стране косим ивицама кровова; обично украшаван фигуралним представама с фигурама у стојећем, седећем, клечећем и лежећем ставу. 2) сваки троугласти или сегментасту украс над отворицама фасада (над вратима и прозорима) сличан правом т.

ТИМУР, Тимур-Ленг, Тамерлан (1336.-1405.), потомак

Диягиз-хана, познати татарски хан (1370.-1405.) и освајач Аз.; постао 1363. емир у Самарканду и почео освајања у М. Аз.; дошао у сукоб с Турцима и 1402. потукао код Ангоре тур. султана Бајазита, ког помагали Срби под вођством Стевана Јазаревића; умро у походу на Капу. (На сл. Т. по старинској минијатури.)



ТИМУРИДИ, уопште наследници Тимурови, а нарочито владари из његове породице (15. в.), који ограничили своју власт само на Перс. и ср. Аз., али, као менене пренака, научника и ум. произвели праву духовну ренесансу; под њима перс. ум. достигла врхунац у 15. в.

ТИМУС (грч.-лат.), грудна жлезда, орган смештен у горњем и предњем делу грудне душке; за прве 2 год. дејтег живота ж. расте, затим опада; код деча од 15 год. сведена на минимум, код одраслог човека атрофира и не постоји; ткиво ж. замењено везивномасним ткивом (инволуција т.); по функцији ж. с унутарњим лучењем; сматра се да суделује у образовању леукоцита; претпоставља се да учествује у стварању нуклеина (беланчевине великих једара).

ТИНДАЛ Џон (Tyndall, 1820.-1893.), ирски физичар, познат по радовима о топлоти и звуку.

ТИНДАР, Тиндареј, спартански краљ, муж Леде и отац Кастора и Полукса, Јелене и Клитемнестре.

ТИНЕЛ Едгар (1854.-1912.), белг. композитор, директор шк. за црк. муз. и бриселског конзерваторијума; компоновао: оргуљску сонату, клавирска дела, духовну оперу Катарина, ораторијум Франциску, црк. дела.

ТИНЕР Марсела (Tinauere, * 1872.), фрц. списатељица; дела: Љубавне авантуре Франсо Барбазанге, Персефона, Бујтовница, Слат живота.

ТИНТОРИС Јоханес (1441.-1511.), композитор, муз. теоретичар из Фландрије, каноник, капелник у Напуљу; писао најстаријег муз. речника, књ. о композицији; компоновао шансоне и др.

ТИНКТУРЕ (лат.), у апот. лекови који се добивају из разних биљних делова кад се дуже времена држе у алкохолу, који извуче из њих дејствене састојке; етерске т. справљају се помоћу етра.

ТИНОДИ Тантиш Себешћен (1505.-1556.), мађ. трубадур и епски песник; песме му делимично очуване.

ТИНОС, острво (204 км², 13 000 ст.) из групе Кикладских О.; припада Грч.

ТИНТОРЕТО (Tintoretto, управо: Јасоро Robusti, 1518.-1591.), ит. сликар, ученик Тицијанов, последњи вел. претставник вен. сликарства позне ренесансе; одликује се композицијом маса, снажна замаха, јаких светлосних ефеката, смелог скраћења; радио портрете, пејзаже, библ. композиције (Рај, Чудо св. Марка, Страшни суд, Свадба у Капи и др.); најбоља дела у Дуждевој палати у Вен.; у Штросмајерој галерији у Загребу: Св. Катарина, а олтарне слике у црк. у Волу (на Брачу) и Корчули.

ТИЊА, д. притока Саве, извире с Мајевике, а улива се сз. од Брчког (Дрив. Бан.), дуга 92,8 км.

ТИЊАЦ → лискун.

ТИОНВИЛ, варош (13 000 ст.) у Фрц., у Лорену, на р. Мозелу; топионице и инд. машина, шешира, кола и дрвета.

ТИП (грч.), изразити претставник неке врсте; у савр. псих. врста људи код којих постоји 1 иста структура психичке организације. **Типизирање**, ограничавање производње на неколико утврђених врста предмета који се израђују (нпр. сјајалица, машина за шивење, одела итд.). Типичан, који претставља неки тип, неку врсту; значајан, примеран, узоран.

ТИПИК (грч.), образ, устав, правилник за живот монаха у ман. и ред богослужења; најстарије наше т. израдио св. Сава: 1. Карејски (1199.) служио за његовог испосника у Кареји; 2. Хиладарски (написан 1200.-1209., највероватније после 1200.), превод и прерада т. Евергетидског ман. у Париграду; Хиладарски т., с малим прерадама, употребљен и за ман. Студенцију; за богослужење Срби до 1219. употребљавали т. св. Теодора Студита, а отад т. св. Саве Јерусалимског.

ТИПИТАКА (у пали-језику: 3 котарице), будистички канон из 3 дела.

ТИПОГРАФ (грч.), штампарски радник. **Типографски**, који припада типографији или типографима.

ТИПОГРАФИЈА (грч.) 1) вештина штампања, 2) Графички накладна завод д. д. у Загребу, осн. 1831. г. има листове, штампарију, литографију, цинкографију и све модерне одељке, чијим капацитетом и квалитетом израде стоји на челу целокупне штампарске вештине и инд. у Југосл.

ТИР, ст. град у Феникији, гл. трг., инд. и полит. средиште од 12. в. пре Хр.; подигао многе колоније у зап. делу Сред. М.; његови морнари заузели у Атлански Ок. и оловници Афр.; највећу моћ достигао за владе краља Хирама; у 8. в. пре Хр. почео да онада због класних борби, а 700. постао под власт аспирског краља Сенакериба; данас Сур.

ТИРАДА (фрц.) прано говорење, млађење, бујања речи; у муз. → ласаж.

ТИРАЖ (фрц.), наклада, количина штампаних примерака неке књиге, новине или часописа.

ТИРАНА, град (17000 ст.) и престоница Арб.; раније локално привр. средиште и седиште богатих бегова, напредује и уређује се откако постала полит. средиште земље, 1820. с 3 стране уоквирена високим плани., на чијим врховима и лежи снег, док у њеној котлини буја сред. вегетација; и сам град веома живописан: старинске источњачке куће, дачице и др. зграде.

ТИРАНИН (грч.), у ст. Грч. прво назив апсолутног господара, који на власт долазио вођом народа, касније назив деспота и насилника. **Тиранија**, у ст. грч. прелазан облик владавине од олигархије ка демократији; заводили га нар. вођи, који искористишавали незадовољство сиромашног народа и његовом помоћу узимали сву власт у своје руке.

ТИРГО Ап-Робер (Turgot, 1727-1781.), фрц. државник и мин. фин. под Лујем XVI; као присталица физиократа покушао да изведе читав низ реформа, али уклоњен на захтев племства и свештенства.

ТИРЕН Анри де Јатур (Turenne, 1611-1675.), фрц. војсковођа; својим победама у 30-год. рату допринео закључењу вестфалског мира; за време Фронде устао против Мазарена, затим као његов присталица потукао Кондеа; у ратовима Луја XIV тукао Шп. и Хол., али погинуо код Салибаха.

ТИРЕНСКО МОРЕ, део а. дела Сред. М., између Апенинског Пол., Сицилије и Сардиније; у њему вулканска Липарска и Понтичка О.

ТИРЕОИДЕА, штитиљача (glandula thyreoidea), жлезда на врату, има 2 режња и спојни део; режњиви се налазе са сваке стране дужника, а спојни део лежи преко њега; кад је нормалне величине не опажа се; има важну улогу у организму, јер врши унутарње лучење; њено вађење изазива, струмирану кашекију са симптомима као и код ендемског кретенизма и микседема; код одраслих кожа суха, испуцана и подбухла, апетит слаб, промет беланчевине ослабљен, општа тремост, заборављивост, напраситост и пропадање интелигенције; код недораслих, поред овог још и заостатак у растењу; сви ови поремећаји последица недостатка тиреоидног хормона тироксина (јодотирина, тиројодина), који појачава промет материја у свим органима и ткивима, вероватно активнишћу реакције сагоревања (оксидације). **Атиреоза** и **хипотиреоидизам** лече се узимањем свеже жлезде или разних њених препарата; **хипертиреозидизам** (повећање функције т.) прате знаци карактеристични за → Базедовљеву болест: → егзофталмус. → тахикардија, повећан метаболизам и др.; егзофталмична гушавост (као и Базедовљева болест) лечи се ринтеновим зрацима или операцијом (→ гушавост, микседем).

ТИРСИЈА, пророк у Теби, чији га стан, обожавају.

ТИРЗУС, штап који носи Дионис и његови пратиоци.

ТИРИДАТ, Трад 1) Т. I, јерменски краљ, брат парсијског краља Вологеза I; савезник Рамљана. 2) I. хришћ. јерменски краљ († 314.).

ТИРИНГИЈА, предео и покр. у ср. Нем.; у средњи котлина, на С низији гресени Ср.-Нем. Плана, на ЈЗ Тириншка Шума (978 м); у котлини отворен жупињски предео, по ободу пошумљени план, предео оштрије климе: стан. (1,66 мил.) Немпи, бава се већином (62%) инд. и трг., мање (30%) пољопр.; искористишују и руде (мрки угље, калијумове и куншику со, шкриљач).

ТИРИНТ, грч. тврђава у Арголиди, подигнута у прејелинево доба; опасана «киклопект» зидинама,

саграђена од великих каменних блокова без малтера. **ТИРКИЗ**, калаит, хидратисани и базични фосфат алуминијума (2 Al₂O₃, P₂O₅ . 5 H₂O), привидно аморфан, полукристаласт, небесноплаве до зелене боје, тврдоће 6; употребљава се као нажит у и. земљама; чувена налазишта: Иран (брег Али Мирза), Туркестан (Кара-Тубе), Киргиске Степе, пол. Синаја, САД итд.

ТИРО (фрц.: tire haut! = пуцај горе!), узвик којим се ловци обавештавају да долеће перната дивљач.

ТИРОКСИН, хормон → тиреоиде.

ТИРОЛ, план. област у средишњем делу И. Алпа; с. део припада Аустр. и образује посебну покр., ј. део припада Ит.; с. део има плани, климу (сточарство, шумарство, воћарство, руд.); ј. део блажу климу (винова лоза, питоми кестен, па и ј. воће); у оба дела жив промет странаца; гл. град у с. делу Инсбрук, у ј. делу Тренто (Триент). **Tyrolenne** (фрц.), тиролска песма уз игру у такту 3/4.

ТИРОН Марко Тулије, Цицеронов ослобођеник и секретар; творац I стенографског система.

ТИРОЦИНИЈУМ (лат.), практични испит за време апот. студија.

ТИРПИЦ Алфред (1849-1930.), нем. адмирал; организовао нем. флоту; у доба свет. рата присталица борбе подморницама.

ТИРСО де Молина (1571-1658.), шп. драматичар, 1 од најпознатијих ученика Лопе де Вега, написао преко 400 комада, од којих сачувано 80; од комедија најпознатија: **Севиљски шарлатан**, која доцније послужила Молијеру за његовог Дон-Жуана; као свешт. написао вел. број побожних драма.

ТИРТЕЈ Хроми, ст.-грч. родољубиви песник из 7. в. пре Хр.; одушевљени његовим песмама, Спартанци победили у 2. месецком рату.

ТИРШ Мирослав д-р (1832-1884.), проф. ум. на унив. у Прагу, осн. соколства, творац сок. идеје, система и организације; 1862. осн. друштво Сокол у Прагу, које водно 20 год. као начелник; посветио живот непрестаном сок. раду, који крунисан успехом на 1. слету 1882.; написао: **Основе теловежбе** и многобројне чланке; његов чланак: **Наш задатак**, смер и циљ сматра се еванђељем соколства. **Тиршев дом**, вел. соколски дом у Прагу, сок. централа; подигнут 1925. сок. средствима (око 36 мил. л.); има вежбаоницу (60 м²), музеј, књижару, купатило, сталну предњачку шк. с интернатом, продавницу и сва потребна уређења. **Т. систем** → соколски систем.

ТИС, место у ст. Ег. близу данашњег Абидоса; престоница првих фараона.

ТИСА, л. притока Дунава, извире са си. Карпата, у Карп. Рус., на граници ЧСР и Пољ., потом тече кроз Мађ., а у Југосл. улази код Срп. Кретаура; у Панонској Равници направља многе меандре, прекинуте регулацијом; пре регулације дуга 1 429, после 977 км (од тога у Југосл. 163 км); пловна од Солнока, 343 км; улива се ј. од Титела; у Југосл. пловна на деој дужини; највеће притоке Кереш у Мађ. и Береј у Југосл.

ТИСА (*Taxus baccata*, фам. Coniferae), доста висок (до 10 м) плани. четинар без смоле, дводомних цветова, из ср. и ј. Евр., достиже старост близу 3000 год.; плод једносемени мали боберак меснатог првеног омота (арилус), отрован, разносе га птице; чест украсни четинар; тамноцрвенкасто дрво, ванредно тврдо и трајно, употребљава се за fine столарске радове (интарзије) и у резбарству.

ТИСА 1) Коломан (1830-1902.), мађ. државник; познат са свог непријатељства према Сл. у А.-У. 2) **Иштпап** (1861-1918.), мађ. државник и мин.; као претседник владе имао вел. утицај на држ. политику у А.-У., нарочито за време свет. рата; убијен после преврата. **ТИСАДИЈЕ** Гастон (Tissandier, 1843-1809.), фрп. воздухопловац; у окт. 1883. употребом ел. мотора успео да управља балоном у лету, направив 2 полукруга изнад Париза; у раду га помагао брат Албер.

ТИСАФЕРН († 395. пре Хр.), перс. сатрап М. Аз., од 414.; командовао Артаксерксовом вој. код Кунаксе; погубљен 395. пре Хр.

ТИСИФОНА, по грч. митол. 1 од 3 фурије.

ТИСОВА КОСА, плани. венац јз. од плани. Клековаче, одн. си. од варошице Дрваца (Врб. Бан.).

ТИСОВАЧА, плани. (1 172 м) између Бање-Луке и Мрковић-града, на д. страни Врбаса (Врб. Бан.).

ТИСОВАЧА, плани. (1 707 м) ј. од Дрваца (Врб. Бан.).

ТИСУГАНИК, у ст. срп. војски запovedник над тисуком војника (положај испод војводе).

ТИТ 1) пратилац ап. Павла, 1. еп. на Криту; ап.

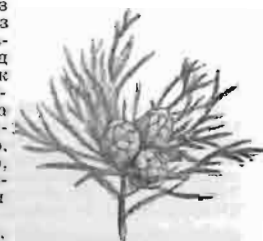

Павле писао му 1 посланицу. 2) **Ливије** → Ливије. 3) **Флавије Веспасијан**, рим. цар (79.-81.), син Веспасијана и брат Домицијанов; за време јевр. рат који отпочео Веспасијан и разорио Јерусалим 70.; трудно се да смањи беду народа; за његове владе догодила се ерупција Везува, која затрпала Херкуланум и Помпеје, 79. (→ сл.).



ТИТАН, метал, хем. елемент (Ti), сличан силицијуму; налази се у рутилу, илмениту, гвозденим рудама и распрострањен у малим количинама у силикатима; његов тетрахлорид употребљава се за стварање вештачке магле.

ТИТАНИ (грч.), у грч. митол.: дивовски синови и кћери Урана и Геје, који оборили свог оца и поставили Хроноса за владара света; побунили се против Зевса, али их он савладао.

ТИТАНИК, енгл. пароброд Кјунардовог друштва који 15./4. 1912. ударио о ледени брег и потонуо за 2 сата и 45' са 1 653 особе (од 2 224 путника и посаде колико свега на броду било).

ТИТАНИТ 1) минерал, силикат калцијума и титана. 2) експлозив састављен од амонијум-нитрата, тринитролуола и угљена; израђује се код нас у фабр. експлозива близу Карловца.

ТИТЕЛ, варош (5 900 ст.), средско место и пристаниште на Тиси, близу њеног ушћа у Дунав (Дун. Бан.); за постојања шајкашког батаљона био гл. место у Шајкашкој; доста развијена инд.

ТИТЕЛБАХ 1) Владислав (1847.-1925.), проф., сликар, етнограф и илустратор; сликао срп. сеоску средину и њене обичаје; гл. дела: Српски вез, Српски грб. 2) Стојан (1875.-1916.), син претходног, архитект; саградио н. двор (данас Музеј кн. Павла) у Београду.

ТИТИКАКА, јез. у Ј. Амер. на граници држава Перуа и Боливије; надм. в. 3 854 м, површина 6 900 км², највећа дубина 272 м.

ТИТРИЦА → камилица.

ТИТУЛА (лат.), почасни назив за обележавање племићког достојанства или научног степена и чина: величанство, гроф, барон, експедиција, господин, доктор; свако може стављати уз име стечену т. али у Југосл. забрањено ношење племићких т.; т. академ. достојанства могу носити само лица која су их стекла на домаћим високим шк.; ако су стечене у иностранству, морају се нострификовати код наших високих шк.; за т. стечене пре 1930. г. непотребна нострификација. **Титулар**, носиоца права; → субјект права. **Титулисати**, дати коме титулу, назвати га његовом титулом. **Титулус**, правни основ по ком се стиче неко право.

ТИТУЛЕСКУ Никола (* 1883.), рум. политичар и државник, одличан дипломата; заступао Рум. у преговорима за мир после свет. рата; као рум. мин. спољ. послова (1927. и 1933.-1936.) заступао Рум. у Друштву народа и играо видну улогу у политици Мале антанте.

ТИФЕУ, по грч. митол. имао 100 огњених уста и 100 руку; убио га Зевс муњом зато што хтео да му отме небо.

ТИФЛИС, град (348 000 ст.) на р. Кури, на Кавказу; гл. град совјетске рпб. Ђурђијанске и целе Транскавказије; унив., политик., неколико високих шк., конзерваторијум, акад. наука; инд. дувана, намештаја, кожа, свиле, дрвета.

ТИФОН, у ст. Ег. бог зла, мрака и неплодности.

ТИФУС (грч.) 1) **трбушница**, **превни** (typhus abdominalis), заразно, тешко обољење, најчешће код лица између 20-30 год.; инкубација око 2 недеље; почетак постепено: главобоља, малаксалост, пролив или загор. постепено пењање гмтп., несаница, доцније стално висока тмпт., бунило, неодређени болови у трбуху, језик и уснице прљави, сухи; крчање црева, оток слезине, карактеристична белодрвена ретка мрља која може и изостати;



тешко стање траје 3 нед., затим настаје постепено опадање тмпт. и побољшање; обољење траје 4-6 недеља, а опорављање 3-4; највеће промене налазе се на цревима (гризлици) и срчаном мишићу; често доводе до тешких компликација: провале црева, превних крварења, срчане изнемоглости; многобројне др. компликације; проузроковач (Ебертов бацил), обично продире кроз превни зид; прво се налази у

крви, доцније у излучинама болесника, поглавито у измету; поузданог лека нема, лечење симптоматично: течна и полутечна исхрана, подржавање срца; предхрана: изоловање болесника, употреба прокуване воде, избегавање некуване хране, прање руку, дезинфекција измета болесника и преболелих; заштита: имунизација капљицама боца, али краткотрајна; убризгавањем спорија, дуготрајнија и поузданија; обољење се може поновити, често и у доба опорављања. 2) → петавац.

ТИХАЉИНА, име за горњи ток Неретвине притоке → Требижката.

ТИХЕ, ст.-грч. богиња среће.

ТИХИ ОКЕАН, **Пацифички** или **Велики Ок.**, део свет. мора између Аз. и Аустрал. на 3. Амер. на И и Антарктика на Ј; на С у вези са Сев. Леденим М. а на Ј с Индиским и Атланским Ок.; 179,7 мил. км² (скоро 1/2 водене површине на Земљи), ср. дубина 4283, највећа 10 793 м (у Филипинској котлини); по њему посејана групе многих вулканских и коралских о.

ТИХОМИР, рум. војвода, створио 1. рум. државу у Влашкој у 14. в.

ТИЦЕ Емил (Tietze, 1835.-1931.), аустр. геолог, бавио се особито геол. проучавањем јсл. земаља; гл. дела (на нем.): Геологија обл. између Карловца и Сев. дела Морлачког канала, Геол. преглед Црне Горе.

ТИЦИЈАН (Tiziano Vecelli, 1477.-1576.), ит. сликар, гл. претставник вен. шк., 1 од највећих колориста свих времена; почетку под утицајем Ђорџона, доцније стекао ширину схватања, а под старост и импресионистичку свежину; радио у златокопачко-светлотном колориту, чиме постао претеча Тинторета и Рембранта; његово дело обухвата све гране сликарства: портрет (Карло V, кћи Лавинија, Изабела Португалска, папа Павле III, цржд Андреа Грину, лекар Парма и др.), алгоричне ж. фигуре (Сујета, Флора, Небеска и земаљска љубав), митол. слике (сл.



Венере, Данаје, Бахуса и Аријадне, Пастиви и нимфа), слике (Сребрњак, Ессе Номо, Полагање Христа у гроб, Св. тројица, више Мадона, Вознесење богородице, Марија Магдалена и др.); на свим овим подручјима крчно н. путеве, нарочито у пејзажу; претстављае наог тела до нело му глас 1 од најбољих сликара актова свих времена; од њега у најној земљи: Смирт св. Јосипа у цркви на Рабу, **Вознесење богородице** у дубров. катедрали и **Марија Магдалена** у доминиканском манастиру.

ТИЦИЈЕНЗИ, 1 од 3 првобитне трибе у Риму; сабинског порекла.

ТИЦИЈУС-БОВОД ЗАКОН, ср. удаљености појединих планета мерене ср. удаљеношћу Земље од Сунца су 0,4, 0,7, 1, 1,6, 5,2, 10, које бројеве кад помножимо с 10 и од њих одуземо 4 добијемо низ 3, 6, 12, 48, 96, у којем сваки број 2 пут већи од претходног, изузев размак између Марса (12) и Јупитра (48), где недостаје број 24, на којој се удаљености налазе доцније нађени планетоиди.

ТИЧИНО, л. притока р. По (с. Ит.), извире у Леонтиским Алпима, протиче кроз Лаго-Мајоре, улива се код Павије; дуга 218 км.

ТИШИНА 1) ћутање, мир. 2) мирно стање ваздуха; као предели т. познати појаси око полутара, екваторска т. или **калма** (долдрум); ваздух се не креће хоризонтално, већ се само диже верт.; стога падају сталне кише; око 30° геогр. ш.: суптропске т. или **калма**.

ТИШНДОРФ Константин (1815.-1874.), прот. теолог, пронашао и издао најстарији рукопис Св. писма **Codex Sinaiticus**, у синајском ман. св. Катарине; откупио га рус. цар, а болшевици продали енгл. Нап. биолт.

ТИШОВ Иван (* 1870.), сликар; наставник обртне шк. у Загребу; израдио вел. слике за свечану диорану б. Одеља за богословље и наставу у Загребу, за феоје загребачког Нар. казалишта, за Свеучилишну књижницу у Загребу; вел. број портрета, црк. слика итд.

ТИШРИ, јевр. месец (септ., окт.); 1. т. код Јевреја Н. год. 10 т. дан измирења, 15.-22. празник сеница, 23. т. Симхат-Тхора.

ТЈЕНЦИН, град (800 000 ст.) у Кини, на р. Пејхоу и Парском каналу, недалеко Жутог М., важно пристаниште и тржиште Сев. Кине; унив.

ТЈЕНШАН, план. ланац у ср. Аз., правца ЈЗ-СИ; највиши врх Кан Тенгри 7 800 м.

ТЈЕР Адољф (Thiers, 1797-1877.), фрц. државник и историчар; помагао јулску револуцију (1830.), безуспешно устајао против фрц.-пруског рата; после пада Наполеона III проглашен за диктатора, а по угушењу париске комуне и за претседника риб.; исплатио Немцима ратну отштету и ослободио Фрц. њихове окупације, због чега назван Ослободитељем области; збачен од монархиста и конзервативаца (1873.); написао вел. Ист. козулата и царства.



ТЈУДОР (Tudor), енгл. династија, владала 1485-1603. Т.-стил, с. који владао у Енгл. отприлике до 1550.

ТЈУТЧЕВ Фјодор И. (1803-1873.), рус. песник, савр. Пушкина и Љермонтова, који ишао вањ њиховог утицаја својим путем; најбољи претставник рус. флз. лирике у 19. в.

ТКАЛАЦ Игњатијевић Имбро д-р (1824-1912.), књижевник; 1 време био тајник Трг. коморе у Загребу, кренуо и с А. Савдићем уређивао лист *Ost und West*; гоњен због свог слободоумља и антибечког става, морао да напусти А.-У.; живео највише у Фрц. и Ит.; написао више пољат. и стручних књ.; занимљиви и веома корисни његови Мемоари.

ТКАЛЧЕВИЋ Вебер Адољф (1825-1889.), писац и преводилац; писао песме, приповетке (Загрепкиња, Љубавне згоде и незгоде Авелина Бакарнина, Надала Бакарка, Добротвор ђачки, Пасква); путописе (Пут на Плитвице, Пут у Цариград); преводице с пољ., чешког, нем., шп., ит.

ТКАЛЧИЋ 1) Владимир (*1883), управник Музеја за ум. у ум. обрт у Загребу; гл. радови: Сељачке пошње и подручју Загребачке Горе, Вилмарство у Краљевини СХС, Сељачко вилмарство. 2) Буро (*1877.), челист, композитор, филм. муз. шк. у Београду и члан Беогр. квартета; компоновао 4 гудачка квартета, комаде за чело и клавир, концерт за чело и оркестар. 3) Иван Крстић (1840-1905.), кат. свешт., историчар; написао већи број књ. и расправа из хрв. ист.; гл. радови: Повијест славног богослужја, Повијест Хрвата, Загреб до 16. в., Бискупи загребачки. О старој загребачкој тргови; издао много избора за хрв. ист.

ТКАЉЕ, плетиље (Rosidae), птице певачице тропских крајева (Аустрал., Афр., Индија), сличне зебама; граде кесаца, вешто сплетена гнезда на дрвешу, с отвором напике окренутим; у прете ренубликанин (Phalacrocorax socius) многобројна гнезда на дрвету под заједничким штитом.

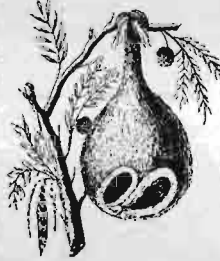

ТКАНИНЕ, произвољно вел. површине добивене из ткст. жица правилним, по нарочитом реду, укрштавањем 2 система ткст. жица, који стоје 1 према 2, нормално; систем жица по дужини т. назива се основа, по ширини потка; израда т. врши се на ручним и машинским — разбојима.

ТКАНИЦЕ, канице, у Србији, Б. и Х. вунени појаси изаткани у разним бојама и шарама; широке 5-20 см, дуге толико да се могу више пута опасати.

ТКАЊЕ, израда ткањина помоћу 2 система ткст. жица; ткачка вештина позната људима од давних времена; т. се вероватно развило из рада иглом (израде ћилма) и плетарства (→ разбој).

ТКИБО, скуп ћелија које показују јединство у грађи и функцији, постају по правилу путем деобе ћелија; код нижих биљака могу постати срашћивањем слободних ћелија (неке алге) или прелитањем колица (гљиве); према врсти ћелија разликују се разне врсте т.; а скуп разних врста т., повезаних оптогенетски и фал. сачињава системе т.; системи могу бити физиолошки (према томе какву функцију врше и по аналогiji) и морфолошки; све врсте т. виших биљака могу се поделити на 2 вел. групе: 1) ембрионална или творна т. и 2) трајна т. (диференцирана); гл. групе животињских т.: 1) епителјална, облажу спољашње и унутарње површине, прва се јављају у току развића, а из њих она остала; 2) везивна (везино, кост и хрскавица), граде скелет, везују органе и испуњавају међуорганске просторе; 3) мишићна; 4) нервна.

ТЛ, знак за хем. елемент талијум.

ТЛОМИНА ПЛАНИНА → Вистарска План.

ТОАЛЕТА (фрц.) 1) одевање и украшавање по

моди; одело по моди. 2) сточић с прибором за украшавање. 3) одељење за умињање и нужду.

ТОБОГАН 1) врста санки код Индијанаца у Канади; 2) паралелне даске, међу собом учвршћене ремењем. 2) сираве за клизање.

ТОБОЛ, р. у Аз., л. притока Иртиша, извире у подножју Урала, дуга 1 680 км, пловна 620 км.

ТОБОЉСК, варош (19 000 ст.) у зап. Сибиру; н. од ул. Урала, осн. 1587.; риболов и инд.

ТОВАР 1) количина коју може понети 1 товарна животиња (коњ, маза, камила); као мера обично 100 ока. 2) Мигарац; бакарлар. Товарни коњ, товарњак, који се искористио за пошење терета на леђима; обично мали, брдски коњ. Т. лист → спроводни лист, коносман, теретница.

ТОВАРНИК, варошица (2 500 ст.) у Срему, оз. од Шида (Дун. Бан.); млинови и циглане.

ТОВАРНИЦА, план. (1 878 м) између план. Маглиња и Зелен-Горе (Зет. Бан.); глацијална трагови.

ТОВИЈЕ, из племена Нефталова, чувен са побожности и милосрђа према својим сународницима за време вавилонског ропства. **Товијина књига**, 1 књ. Ст. завета. Т. ноћи, време од неколико ноћи после венчања у којима се младенци уздржавају од полних односа; веома чест обичај код примит. народа; било га и у Евр., код Срба и данас.

ТОВЈАНСКИ Андреј (1799-1878.), пољ. писац мист. утицао на Мицкијевића, Словацког и др. романтичаре; значајна његова Аутобиографија.

ТОГА, део ст. рим. нар. одеће, врста плашта.

ТОГАТА, нац. рим. комедија, названа тако по тоги; развила се у 2. в. пре Хр.

ТОГЕНЗБУРШКА КОЗА, светло до тамно кавене боје, распрострањена у Тогенбургу (и. Швајц.), одлаке и пореклом, а има је у мањем броју и другде, тежи око 70 кг и прилично млечна; даје око 4 л млека дневно, а око 600 л год.

ТОГО, колонијална обл. у зап. Афр. с изласком на Гвинејски Зал.; раније нем. колонија, од 1920. подељена на мадате: Фрц. Т. (53 500 км², 750 000 ст.); Брит. Т. (33 700 км², 307 000 ст.); веома мало Европљана; стан. Судански Црнци; на С има Фулба, посвуда Хауса; гл. производи: улана палма и памук; у Фрц. Т. гл. место Ломе, у Брит. Хо.

ТОГО Хејхачиро (1857-1934.), јап. адмирал, победник код → Цушима у рус.-јап. рату.

ТОГРУЈ-БЕГ, 1. владар (1040-1063.) из династије хурасанских или «вел.» → Селдука који 1055. ушао у Багдад, прогласио се султаном.

ТОДОРОВ 1) Коста (*1889.), буг. политичар; због учешћа у рус. социјалреволуционарном покрету 1907. осуђен у Одеси на смрт, но помилован; 1914-1916. добровољац у Фрц. страначкој легији; пребацио се 1916. у Буг. у намери да изазове побуну, али ухваћен, осуђен на смрт и опет помилован; за владе Стамболиског био посланик у Београду, у којем остао и после 9/8. 1923. као емигрант. 2) Петко Ј. (1879-1916.), буг. књиж., одличан стилист, уноси у нар. мотиве модерни символизам; драме: *Зидари*, *Самодива*, *Страхиј страшни-хајдук*, *Први*, *Невеста Борјана* и *Змајева свадба*.

ТОДОРОВИЋ 1) Бранислав (*1876.), проф. и директор Дворазредне трг. шк. «Комерцијум», поред уџбеника за науку о трг. и полит. рачунању, просто књиговодство и калкулацију робе и др. написао: *Арбитража хартија од вредности на београдском тржишту*, *Метални новац евр. држава и САД*; за Свеснање обрадио предмете из групе трг. наука.

2) **Коста д-р** (*1882.), проф. мед. фак. у Београду, писац уџбеника о заразним болестима и стручних расправа; за Свеснање обрадио инфективну мед. 3) **Коста** (1883-1914.), пеш. мајор, у рату 1912-1913. командир чете, а у арнаутској побуни 1913. четник; у рату 1914. додељен штабу Ужичке вој., али образовао комитску чету и учествовао у борбама с аустр. вој.; рањен, ухваћен и жив спљен заједно с четником Јованом Живановићем. 4) **Лазар** (1781-1846.), политичар; 1805. био писар код војводе Јакова Ненадовића, 1813. напустио Срб., а 1815. се вратио и 1818. постао секретар кнежеве канцеларије; 1834. постао мн. правде и проств., а 1835. члан Држ. савета, а од 1843. посланик (капуће-хаја) Србије у Цариграду. 5) **Мила** д-р (*1879.), проф. унив. у Београду и екон. писац; бавио се највише финансијама, гл. дела: *Порези*, *Буџет* и *Трговинска политика*. 5а) **Михаило** (*1889.), повњар и социјалист, писац и преводилац; сарадник листа *Будућност* (1917. у Паризу); ур. листа *Организовани радник*; написао брошуру *Штрајк и његова стратегија*. 6) **Милица** (1854-1881.), прва жена која код нас узела активног учешћа у политичкој и организовању социјалист. покрета; у Н. Саду упознала се са Свет. Марковићем, вођом социјалист. покрета у

Орбији, који тад живео у изгнанству, прешла социјалистичког часописа Рад (1874.); због афере с → првеним барјачетом емигрирао (1877.) и живео у Мађ., Аустр., Нем. и Фрц.; у Србију се вратио 1880. и одмах наставио рад на стварању и организовању радикалне странке чији је програм и статут сам написао; са Н. Пашчићем (1881.) покренуо Самоуправу и био њен гл. уредник; убрзо се истакao као 1 од најбољих и најјачих радикалских новинара; у нашу журналистику увео памфлетски тон писања, наместо додавањем доктринарног и одмереног; због својих публицистичких и говорничких способности Т. изабро у прве редове радикалне странке и остао на њеним најистакнутијим положајима све док се она кретала у кругу доктринарне и начелне политике; као члан њеног Гл. одбора осуђен због → тимочке буне на смрт, али му смртна казна претворена у робију; у затвору остао до 1885. кад дошао у додир с краљем Миланом склопио с њим споразум и ступио у његову службу; 1886. постављен за комесара Народне банке, али због личне афере ускоро отпуштен, а затим искључен и из радикалне странке; после тога неко време (1886.-1889.) живео повучено; најзад покренуо лист Мале новине (1889.-1903.) у којем величао тадањи реакционарни режим Обреновића и безобзирно нападао радикале и др. напредне елементе у Србији. 8) Стеван (1832.-1925.) сликар, родом из Н. Сада, од 1857. наставио се у Београду; изradio преко 1 000 слика; највише сликао за цркве; његови иконостаси у Идвору и Опову, у Брчком, у Вознесенској цркви у Београду, Топчидеру, Богатињу, Вел. Извору итд.; по црквама се налазе и његове вел. композиције из наст. иста.; њих само у цркви у Неготину има 18; сем тога радио их и за цркве у Белој Паланци и Товарнику у Срему; после икона и композиција, највише сликао портрете (којих отчувано преко 300), аквареле и ратне скице; био и организатор 1. ум. шк. у Београду и разних изложба код нас и на страни.

ТОДОРОВО, село с развалинама ст. града сев. од Цазина (Врб Бан.); у 16. в.: варош Ново Т.

ТОЗЛУЦИ, тозулке (тур.), беле, црне, црвене доконтине од сукана опточене гајтаном, саставни део м. ношње у многим крајевима Б. и Х. и Ц. Горе.

ТОЈАМА Масакава (1848.-1900.), јап. лирничар.

ТОЈБЕЛ Христијан Готлиб, штампар и нем. књиж.; од њега Ем. Јанковић купио 1 машину и ћирицка слова, вероватно 1790., и пренео их у Нови Сад; то била 1. штампарска машина у Срба, после пронасти ст. срп. маи. штампарија.

ТОК, тока, (фрц.), пљоснат тврди м. и ж. пешир без или с уским ободом из 16. в.; данас мали ж. пешир.

ТОКАЈ, мањи град (6 000 ст.) при ушћу Бодрога у Тису (с. Мађ.); на околним брежуљцима и оградни.

ТОКАТИНС, р. у Браа, притока Атланског Ок., дуга 2 640, пловна 1 800 км; пошто прими л. притоку Арагавају, претвара се у естуар Рио Парра.

ТОКАРИТИ (рус.), обрађивати на → стругу. Токарски stroj → струг.

ТОКАТА (ит.), инструментални комад постао из импровизованог прелудијума; састојао се из акорда свечаног карактера, бриљантних пасажа и фигуралног дела.

ТОКВИЛ Алексис (de Toqueville, 1805.-1859.), фрц. историчар, проучавао друштво, уређења; О демократији у Америци. Стари режим и револуција.

ТОКЕ (тур.), метална пуцад, пришивала на фермене, дамадане и доламе, служила као накит и део оклопа; биле веома у обичају код Балк. народа, делимично и сад у Ц. Гори, Херц. и Далм.

ТОКИО, престоница 2,1 мил. с предградима 4,9 мил. ст.) Јап. на о. Нипону, на Тихом Ок.; развијена инд. (текст., хем., гвоздња, порцелана, коже), више ушн.

ТОКМАР (тур.), мали, добро грађени брдски коњ.

ТОКМАР (грч.) → ганач.

ТОКОГОНИЈА (грч.), родитељско плођење, чиње-



нипа да живо постаје само од живог (omne vivum e vivo), од родитеља, и не познаје се ниједан организам који би данас могао постати на др. начин (→ архигонија); у већини случајева жива бића постају од 2 родитеља, одн. од 2 полне ћелије које потичу од оца и матере и које се преходно спајају (→ амфигонија), али и само од 1 родитеља, вегетативног размножавања или → партогенезе.

ТОКСАЛБУМИН, врста беланчевинасте материје која се налази у неким биљкама и отрову змија; фал. дејство извесних т. велико; мале дозе довољне да уморе човека; мање количине унесене у организам стварају антитоксине са супр. дејством (принцип имунизације против дифтерије).

ТОКСЕМИЈА (грч.), врста тровања крви; растварање крви услед присуства отровних материја.

ТОКСИКОЛОГИЈА (грч.), наука о отровима, њиховом дејству, току и лечењу тровања.

ТОКСИКОМАНИЈА (грч.), душевна болест, код особа које узимају разне отрове ради уживања, па се после не могу да одрсу своје страсти. Токсикомани, алкохоличари, морфинисти, кокаинисти и др. **ТОКСИН** (грч.), отров који луче бактерије или протозое и животиње вишег реда (зоотоксин) као: пчеле, змије, скорпиони итд.; или биљни отрови (фитотоксин), од гљива, рицинуса (фалин, рицин) и др. (→ егзотоксин, ендотоксин).

ТОКСИЧНОСТ, јачина којом извесне супстанце изазивају тровање; зависи не само од врсте отрова већ и од начина на који се унесе у тело (убрзавањем, пијењем), од времена деловања, узраста, тежине и здравственог стања лица итд.

ТОЛД Карл (1840.-1920.), аустр. анатом и антрополог, проф. унив.; поред многих радова из анат. (нарочито познат анат. атлас), као антрополог проучавао облик љубаве Ј. Немаца, ст. сл. љубаве и др.

ТОЛЕДО, пров. град (27 000 ст.) у Н. Кастилији (с. Шп.), на р. Таху; ст. град: ар. врата (1100.), алказар, катедрала (13.-15. в.); теол. фак.; израда оружја.

ТОЛЕР Ернст (Toller, * 1893.), нем. драматичар експресионист, ватрен борбник демократије; дела: Преображење и др.

ТОЛЕРАНЦИЈА (лат.) 1) стрпљење, попуштање, трпљивост према туђем мишљењу, нарочито у верским стварима. 2) → ремедијум. 3) у геодезији → статус њеб.

ТОЛИМА, вулкан у Ј. Амер. висок 5 616 м.

ТОЛИНГЕР Роберт (1859.-1911.), композитор и диригент; компоновао: литургију, хорове, песме итд.

ТОЛМИН, место у Горичкој покр., на горњој Сочи. сада под Ит. (6 584 ст., од којих 5 956 Словената).

ТОЛСТОВРШКА СЛАТИНА, алкални мурјатичли кисељак (Драв. Бан.); стона вода за извоз.

ТОЛСТОЈ 1) Алексје К. (1817.-1875.), рус. песник, чист уметник и естет високе културе; мелодичне и садржајне песме; гл. дела: песме Јован Дамаскин, Грешница, драмска poema Дон Жуан, ист. роман Кнез Сребри и неколико ист. драма; одличан познавалац рус. прошлости (→ сл.) 2) Алексје Н. (* 1882.), рус. новелист и романописац; преоклом племић, приказао процес опадања те класе под утицајем н. живота; у роману Ходење по мукама дао псих. рус. интелектуалаца за време рата; после неколико год. емигрантског живота вратио се у Рус.

3) Лав. П. (1828.-1910.), најјачи рус. романописац и мислилац моралиста; пореклом из ст. аристократске породице, васпитан у тим традицијама, није се задовољио науком, отишао на Кавказ као официр, вратио се у Петроград и ушао у књиж. коло. 1857. путовао у иностранство, по повратку васпитавао сесокку децу на свом имању Јасној Полани, издавао нед. часопис у којем спроводио и. идеје; око 1880. код њега почео дубоки душевни преокрет; Т. негира свој пређашњи живот, друштв. и држ. уређење, цркву, науку и ум. које служе богатима, тражио идеал у радном животу простог народа, проповедао поделу земље и чисту егалитарску љубав према људима; ради тога пот-



дуно изменно свој лични живот, хтео да напусти и породицу; због антипрк. пропаганде 1901. искључен из прав. цркве; пред крај живота дошао у тежак сукоб са својом породицом због несаглања у начелима; 1910., у 82. год. живота, напустио кућу и кренуо на пут у пустињу, разболео се и умро; целог живота тражио правила за савршен човеков живот; као ум. дао незаборавне слике и типове из разних стајеља и доба; ум. делатност почео чувеном трилогијом (Детвство, Дечачтво и Младост), затим написао: Комаке, Јупери, Јутро једног спахије и др.; најбоља му дела романи: Рат и мир, Ана Карењина и Васкрсење; у 1. епски описана борба рус. народа с Наполеоном и изнесен унутарњи живот те епохе; у свима романима превлађује етички моменат: за Т. јунаке, као и за њега самог, гл. питање како треба живети; бавио се драмом (Царство мрака, Живи лет) и нар. књиж.; после чувене Исповести (1881.) писао низ рел.-физ. списа у којима критиковано основе савр. живота и изграђивао свој систем погледа на свет на пречишћеној хришћ. стичи. 4) Петар (1645.-1729.), рус. дипломат, саветник Петра Вел.

ТОЛСТОЈЕВЦИ, филантропска секта у Рус., осн. 1855. Лав Толстој.

ТОЛТЕКИ, ст. култ. индијански народ у Мексику; по култури сродан с → Нахуама; имали писмо и календар; гл. занимање: гајење кукуруза и какаоа.

ТОЛУ-БАЛЗАМ, смола мркоотворне боје, слатка, нарочита мириса; добива се од дрвета *Toluifera balsamum* у Н. Гвадани; употребљавана се у облику сирупа за искашљавање.

ТОЛУОЛ, течност слична бензолу; кључа на 111°, с азотном киселином гради тринитро-т., познат као експлозив под именом тротила.

ТОМА 1) 1 од 12 ученика Христових, назван Дидим (близанац) или пословично неверни Т.; проповедао у Перс. и Индији (зван и Т. хришћанин), умро као мученик; еванђеље по Т. апокриф. 2) (1200.-1268.), сплитски архиепископ, хроничар; учио права и теол. у Болони; гл. део живота провео у Сплиту, где као каноник и архиепископ узимао веома активног учешћа у јавном животу; написао драгоцено дело за ист. Сплита и Далм. *Historia saloniata*; сине тенденциозан и антисловенски, али пош података, понајвише добрих и поузданих. 3) Аквишки (1225.-1274.), највећи схоластичар; племић, доминиканац, ученик Алберта Магуса, учио у Келну, Паризу, Болони и Риму; *Dostor angelicus* или *universalis*; настојао да споји у 1 систем Аристотелову флз. с учењем хришћ. цркве; осн. научн. флз. хришћанства; његов систем и данас влада у ркат. богословској науци; написао *Summa theologiae*. Пристао → томисти, нарочито доминиканци. 4) Кемписки († 1471.), нем. мистичар, августинач, написао 4 књ. о угледању на Христа: *De imitatione Christi* (ауторство спорно).

ТОМА 1) Алберт (Thomas, 1878.-1932.), фрц. социјалист. борац, мин. ратног снабдевања у свет. рату, 1 од твораца солунског фронта, вел. пријатељ нашег народа, директор Међунар. бирора рада при Друштву нар. у Женеву (→ сл.). 2) Амброаз (1811.-1896.), фрц. оперски композитор, поред Гуноа и Бизеа најпопуларнији; славан по операма *Миџон* и *Хамлет*; компоновао више опера и фантазију за клавир и оркестар, клав. трио, гудачки квартет и квинтет, мису, неколико моцета, реквијем, 2 кантате. 3) Лудвиг (Thoma, 1867.-1921.), нем. писац, псеудоним Петар Шлемир, писао хумореске, полит. сатире и комедије, редактор *Симплицијуса*; збирка приповедака: *Паланачке приче*.

ТОМАЗЕО Никола (1802.-1874.), ит. песник, мислилац и филолог; мада био сх. порекла (Томашић из Шибеника), услед васпитања и средине у којој одрастао, осећао се Италијаном, што му опет није сметало да целог свог живота гаји живе симпатије за наш народ и нарочито за нашу јар. поезију; имао тежак и мучан живот; учествовао прецино у полит. борбама за ослобођење Ит., због чега затваран и прогонен; написао вел. број разноврсних дела из области ред., флз. и пед., али најважнија и најзначајнија му дела из

ист. књиж. и филологије: *Естески речник*, *Критичке студије* и нарочито вел. *Речник ит. језика*;



на нашем јез. написао *Искрице*, поетско мисаоно дело.

ТОМАН, перс. златан новац.

ТОМАН Ловро (1827.-1870.), адв. био тајник Трг. коморе у Љубљани; бавио се политиком и био нар. посл.; у младости певао песме, које занимљиве као грађа за књиж. активност у 1. пол. 19. в. међу Словенцима.

ТОМАНОВА Јосипина (1833.-1854.), слов. списатељка, писала цртице из ист.: о Вероници Десинишкој, Кастриотићу и Муси, Николи Зрињском, о покритењу Бугара, о ратовима с Турцима итд.; писала приповетке с мотивима из нар. традиције.

ТОМАНОВИЋ Лазар (1843.-1933.), истакнути политичар и књиж., од 1903. судија и претседник Вел. суда на Цетињу, 1907.-1912. претседник владе у Ц. Гори; писао много у свим нашим ст. књиж. листовима, бавио се и новинарством и уређивао *Глас Пригороца* (1876. и 1888.); значајно дело *Петар II Петровић Његош* као владалац.

ТОМАСЕО Радован (1895.-1924.), сликар и графичар, истакао се својим плакатима.

ТОМАСОВО БРАШНО, дрозда, алкално вештачко фосфорно ђубриво, добива се као споредан производ у производњи гвожђа и челика (Бесемеров процес); P_2O_5 у облику тетракалцијумфосфата; према нашем правилнику треба да садржи укупно P_2O_5 најмање 17% (од којих 80% растворљиви у 2% лимунској киселини), сем тога финоћа мора да буде 80-90% на сити 0,14-0,17 мм Амандус Кал; према приступачности за биљке P_2O_5 т. б. стоји одмах иза суперфосфата (као и др. фосф. ђубрива растворљивих у 2% лимунској киселини); на киселим земљиштима некористићава се исто тако добро као и суперфосфат, на неутралним узима се количина за 50% већа од суперфосфата; дејство траје више год. (фонд); количина по 1 ха 48-72 кг P_2O_5 (Рус.).

ТОМАХАВК, врста оружја код Индијанаца у преријама и и. делу С. Амер.; углавном разне врсте буздована и секира за бацање на непријатеља (→ сл.).

ТОМАШЕВИЋ Ернст (* 1897.), сликар и графичар, издао циклусе цртежа и литографија с мотивима из хрв. села и Приморја; бави се и примењеном ум. (керамиком).

ТОМАШЕК Вилхелм (1841.-1901.), аустр. географ и етнолог, проф. унив. у Грацу и Бечу; бавио се особито ист. геогр. и палеонтол. Пр. Аз. и Б. П. (чувено дело о ст. Трачанима).

ТОМАШИЋ 1) Никола (1864.-1918.), хрв.-слав.-далм. бан (1910.-1912.); био проф. нац. екон. на Загреб. унив., изабран за нар. посл. у Хрв. сабор, 1903. постао мин. за Хрв., али брзо отступило; као бан повратио у живот уставне прилике; написао: *Темељи држ. права хрв. краљевине*, 2) Станко (* 1893.), писац и новинар, био ур. Хрв. позорице; посебна издања: *Кроз грбаве улице*, *Песме*, *Модри човек*, *Три поема*, *Салон милостиве Кле*; вајзначајније ствари *Шими-марionете* и *Црвени параграф*.

ТОМБАК (малајски), врста → месинга, садржи 90% и више бакра; због боје сличне злату употребљавана за израду ум. и украсних предмета; често се позлађује.

ТОМБЕЛИЈЕ (тур.) → мушкобане.

ТОМБИГВЕ, р. у држави Алабама (С. Амер.), дуга 730 км, пловна у доњем току.

ТОМБОЛА (ит.), врста лутрије (→ лото) која се приређује већином у добротворне сврхе, и где агонци углавном у роби.

ТОМБОЛО (ит.) → превлака.

ТОМБОР Јанко (1825.-1911.), писац и политичар пореклом Словак; писао полит. чланке у *Словенском Југу*, певао патриотске и рефлексивне песме и писао ист. поделе у *Ненету*.

ТОМЕРЛИН Славко (* 1892.), сликар, ради мотиве из живота хрв. села.

ТОМИ, ант. варош на Црном М. где живео и умро у изгнанству Овидија; данас → Констанца.

ТОМИЗАМ, неговање флз. и теол. науке у духу учења → Томе Аквишког; присталице т. (томисти) најбројнији из доминиканског реда којем припадао и сам Т. А.

ТОМИЊЦ Јосип (1790.-1866.), слов. сликар, радио портрете и олтарне слике; његових радова има у Нар. галерији у Љубљани и у Трету.

ТОМИНШЕК Јосип (* 1872.), слов. јавни радник, просветни и шк. организатор, књиж. критичар и филолог; гл. дела: *Латинска словница*, *Гршка словница*, *Гршка вадиња*, *Словенско-немшки и Немшко-словенски словар* и др.



ТОМИРИДА, **Томприс**, по предању скитска краљица из 4. в. пре Хр., чијег сина заробио и погубио перс. краљ Кир; потукла Кира, отсекла му главу и бацила у мешину пуну људске крви, да би се је напио мртав, кад није могао жив.

ТОМИСЛАВ 1) хрв. краљ (910.-928.), сузбио мађ. нападе на Хрв. и уједињено далам. и панонску Хрв.; бранио Србе од буг. цара Симеона и до ноге потукао 924. буг. војску која гонела Србе упала у Хрв.; Виз. га узела као савезника и дала му на управу далам. градове и о.; после тих успеха, прогласио се (925.) за краља; за његове владе одржана у Сплиту 2 црк. сабора, 925. и 928., на којима се водила борба за и против сл. богослужења; Т., из полит. разлога, помагао ром. странку; хрв. сабор у Дувну, за његова времена, није ист. утврђен, па према том ни све оне свечаности крунисања које се помињу с њим у вези. 2) **Карађорђевић** (* 19./I. 1928.), 2. син краља Александра, брат краља Петра II.

ТОМИСЛАВГРАД, раније Дувно (Т. од 1925.), варошица и среско место (1 900 ст.) у Дубањском Пољу. **ТОМИЋ** 1) **Војислав** (* 1876.), армиски ген.; у рату 1912.-1913. и 1914.-1918. командант пука; 1923. ген. и ком. целокупне жандармерије и Београда; заменик Краљ. намесника. 2) **Јаша** (1856.-1922.), политичар у Војводини; активна и борбена природа; рано се одао новинарству; спочетка био чист социјалист и дао неколико песама с том идеологијом, после прешао у радикале, као и многи припадници Светозара Марковића у Срб.; био ет. Свет. Милетића и прихватио Милетићеву Заставу, од 1884. до свет. рата био јој гл. ур.; 1889.-1896. провео у затвору, јер због увреде породичне части убио ур. Браника Мишу Димитријевића; за време рата био интерниран; 1896.-1914. био гл. вођ радикала у Војводини; имао доста присталица у народу, мање међу интелектуалцима; написао много полит. књ. и брошура, ба вио се и књижев.; али му дела увек била с извесним тенденцијама; није му без интереса роман **Назарени**.

3) **Јосип Еуген** (1843.-1906.), приповедач; писао: песме, приче, драме; најбољи му приповедачки рад, а од приповедака имао највише успеха **Змај од Босне**; као драматург Нар. каз. у Загребу дао неколико комедија и трагедија, али ни једна од њих није имала правог и трајног књижев. успеха. 4) **Миодраг** (* 1888.), виллов. пуковник; за време балканских ратова и свет. рата пилот извиђач у Србији и пилот за борбу у 4. фрц. армији код Вердена; 1915. одржавао везу између Скадра и Драча; после свет. рата командир и командант виллов. пука. 5) **Петар д-р** (1839.-1918.), проф. гмн.; писао разне чланке из ист., а гл. му дело: **Римска повијест до цара**. 6) **Светозар** (* 1872.), географ и етнолог; гл. дела: **Дробињак**, **Скопска Црна Гора**, **Грађене воде**, **Сточарство и препада млека код Срба**, **Црна Гора: њен значај и њена племена**. 7) **Хермина** (1843.-1915.), списатељка, жена → 3); написала драме: **Кита цвијећа**, **Заблуде матере**, **Љубав и сјај**.

ТОМЉЕВОВИЋ **Томислав д-р** (* 1877.), лички вел. жупан (1918.) и хрв. бан (1919.); као члан демократске странке посл. у Уставотворној скупштини.

ТОМОР, план. (2 480 м) између р. Осума и Девола, и. од вароши Берата (Арб.); глацијални трагови.

ТОМОС (грч.), у прав. цркви указ цара или патријарха о веома важној црк. одлуци (нпр. о оснивању и п. патријаршије, сједињењу архиеп. итд.).

ТОМПСОН **Францис** (Thompson, 1859.-1907.), енгл. певик; дужа песма мистични **Небесни хрт**; познат есеј о Шелију.

ТОМСК, варош (95 000 ст.) у зап. Сибиру; инд. дрвета, коже и метала; унив. и висока тхн. шк.

ТОМСОН (Thomson) 1) **Вилијам** (лорд Kelvin, 1824.-1907.), енгл. физичар, познат по својим радовима из мех., теорије топлоте, теорије електрицитета и геофизике; конструисао квадратни електрометар и галваноскоп с огледалом; радио на спровођењу подморске телеграфије. 2) **Демс** (1700.-1748.), енгл. песник; књ. **Годишња доба** прославила га као претечу романтизма. 3) **Дозеф Пон** (* 1857.), енгл. физичар; одредно елементарни квант електрицитета, дао модел атома и анализу каналских зракова (→ сл.).

ТОМШИЋ **Људевит** (1843.-1902.), писац и ур. омладинских листова; приредно више књ. за децу; педагог; чланови: **Сломник** као педагог. **Повјесница у лучках или нар. школах**.

ТОН (грч.), акустичка појава коју опажамо чулом слуха и којој можемо да одредимо висину, јачину и трајање; постала кад се услед треперења ј гнпког тела (жица на виолини) појаве у ваздуху уједначени, равномерни таласи. Боја т., зависна од тога да ли се изводи

разним инструментима или човечјим гласом. **Тоналет**, зак. којем подлежу мелодија и хармонска сазвучја, и који чини да мелодијско и хармонско следећање тонова буде у једном односу; из тог разлика истиче се ј тон као тоналитетско средиште из којег истичу и у који увиду тонови и акорди дотичуог т. **Тонски**, у вези с тоновима у муз. Т. род. **лествица**, разноврсни распоред тонова у лествици који чини да имамо дурски и молски лествицу; према томе, ако су у лествици полустепени између III-IV и VII-VIII, имамо дурски, а ако између II-III, V-VI и VII-I молски т. р. или лествицу. Т. систем, практична примена тонова у различитом низу; кинеска-пентатоника само 5 целих тонова; индиска дели октаву на 22 дела; савр. на 12 полустепена; црк. у ср. в. на 7 дијатонских тонова; ар. дели октаву на 17 делова итд.

ТОНА, скр. т (келт.-лат.) 1) јединица за мерење просторне запремине брода (износи 100 кубних стопа = 2,83 м³). 2) јединица за мерење тежине (1 000 кг). **Тонажа**, износ просторне запремине брода, разликује се: **потпуна бруто тежина** (унутарња просторна запремина брода, увећана запремином свих конструкција изграђених на палуби); **бруто т.** (целокупна просторна запремина брода, смањена запреминама конструкција на палуби брода, чамца, кујне итд.); **нето тежина**, регистар т. (износ унутарње запремине брода који остаје пошто се од ње одвију сва она места у која се не могу да сместе путници или роба); у трг. свету, међутим, под т. често се подразумева **новост брода у тежини** (износ тежине робе, горива и намирница које брод може да понесе).

ТОНГА ОСТРВА (997 км², 27 000 ст.) у Вел. Ок.; припадају В. Брит.

ТОНЕЈЕЦ-САМОСТАЛ **Матеј** (1846.-1882.), слов. приповедач, црта план. типове: пастире и дрваре, ловце и скитнице; **На Слемени**, **Из живљења веселог чловека**, **Крив при студенцу**, **Усмилјено срце**, **радарна рока**.

ТОНЗИЛА (лат.) → крајник.

ТОНЗУРА (лат.), код ркат. свешт. бријање косе на глави, нарочито на месту где извршено посвећење уљем; обично на темуу у кругу, **Петрова т.**

ТОНИКА (ит.), 1. осн. тон или акорд у 1 лествици или тоналнатуру.

ТОНИКА (грч.), **тонична средства**, **медикаменти** који појачавају ткива, ојачавају цео организам, одн. поједине органе.

ТОНКИН, држава под фрц. заштитом (105 000 км², 7,5 мил. ст.) на истоименом зал. у Фрц. Индокини; земљиште план., погодно за обраду само у делти Сонгкоја и низији поред обале; успевају: ориз, кукуруз, шећ. трска и др. тропско биље; гл. место Ханой, а гл. пристаниште Хајфонг. **Тонкински Залив**, Ј. Кинеског М., дубље зашао у пол. Индокину.

ТОНКИНЕМАТОГРАФИЈА (грч.), **звучна кинематографија**, за снимање и демонстрање покрета и звука уједно; 1. експерименти за т. почину упоредо с развнтком немог филма; 1. практични покушаји да се уз слику синхронизује и тон потичу од Француза Гаосона и Немаца Местера и Сегера (1900.), чије настојање било да доведу у сагласност ток слике с током тона снимљеног на грамофонској плочи; пошто тај поступак био несавршен, покушало се с оптичком синхронизацијом; данашњ ел. синхронизацију извео 1. пут 1903. Ото Местер; по том систему био тон веома слаб, тако да је Местер употребљавао неколико плоча са снимљеним тоном да га појача; међутим, и тај покушај пропао 1913., у исто време покушао Ернст Румер са системом модулисаног светла, које пада с јаке лампе кроз танке пукоине; за тај поступак требале вел. брзине окретања филма и зато се није показао практичним; касније пронашао Француз Лост свој систем помоћу телеф. мембране (1906.), а Мађар Михаљ помоћу галванометра (1906.). Почели данашњег светлотског система потичу од Енглеза Месона и Фогга, који пронашли катодифон, применили за појачавање тона електронске цеви, за бележење тона ултрафреквентну лампу, а за репродукцију тона фотоелектричну хелију (пронађену од Елстера и Рајтла) и електростатички звучник (статодифон), таквим сложеним системом приказали 1. тонфилм 1923. У исто време пронашли Данци Петерсон и Паулсон свој осцилограф с огледалом, с којим извели тонфилм 1926.. а Немац Королус почео с израђивањем свог електрооптичког керефекта, којим изписао у јавност 1928.; најзад. 1928., појавио се и систем Лигнозе-Брајзинг с плочама; у Амер. приказао 1. тонфилм Ли де Форест (1925.), а Фоке лансира свој Мувитон-систем (1926.); овом систему конкурише Џенерел Електрик Компени својим



системом амплитуда; крајем 1928. били системи тонфилмова већ тако усавршени да се могло почети с њиховом ум. применом, почело се увођењем најпре разних шумова (акустичке кулисе), затим репродукцијом песме и говора; неми филм, који све више узмицао пред тонфилмом, могао се спасавати само накнадном синхронизацијом; док се у почетку тонфилма звук употребљавао и преко мере, данас се све више налази права мера између неме радње и тона; интернационалност немог филма покушава се у последње време постићи у тонфилму верзијама у разним јез., нарочито енгл., фрц., нем. и шп. (за Ј. Амер.). **Тонкинематографски апарат**, за једновремено снимање објекта и звука. **Т. снимања**, кинематографска радња при којој се на 1 истом филму једновремено снимају објекти и звук (говор, певање, муз. итд.), снимање т. апаратом обавља се као и обично тј. за 1", под нормалним условима, слика се 16-20 ком. слика; у истом тренутку кад и слике на филму, на њему се ствара фотогр. слика звука у виду тамних и светлих, паралелних, попречних цртица; у ту сврху, поред перфорације, налази се на филму нарочита трака 3 мм ширине (Т.); слика показује шему фотогр. начина снимања звука; звук који издаје објект доспева најпре до јако осетљивог микрофона (М) и претвара се у слабу струју ниског напона; затим се струја помоћу спец. појачавача (А П.) (аудио-

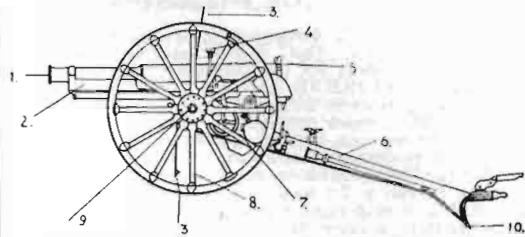

и избацивање празних чаура; брзина паљбе износила до 80 метака у 1" (→ артилерија, војска). **ТОПАЖОС**, д. притока Амазона (Ј. Амер.), дуга 2000. а пловна 330 км. **ТОПАЗ** (грч.), драги камен, флуоро-силикат алуминијума $F(OH)_2Al_2SiO_4$, ромбичан минерал, безбојан, жућкаст или зеленкаст, тврдоће 8; налази се у граниту или у облику слободног шљунка; познатија налазишта: Корнвал, Ирска, Саксонска, Браз., Сибир, Цејлон и др. **Оријенталски т.**, жути варијетет → корунда. **ТОПАЛОВИЋ** 1) **Живко д-р** (1886.), адвокат и политичар, секретар Радн. ком., 1 од вођа соц. странке у Србији; екон. писац; за **Свезнање** обрадио део предмета из социологије. 2) **Мате** (1812.-1862.), јесник, сарад. Гајеве **Данице**; издао збирку песама: **Одзив родољубивог срца** и збирку слав. нар. песама: **Тамбураши илирски**. 3) **Мита** (1849.-1912.), композитор, диригент Срп. црк. певачког друштва у Панчеву, проф. Више девојачке шк.; компоновао: хорове, црк. песме, литургију, песме за глас и клавир. 4) **Петар** (1840.-1891.), генерал, у рату 1876. начелник штаба Тимочког корпуса, а 1877.-1878. командант дивизије; до рата 1885. начелник Гл. штаба; у рату 1885. командант Пишавске војске; 1886. мин. грађевина, 1885. мин. вој. и управн. Војне акад.

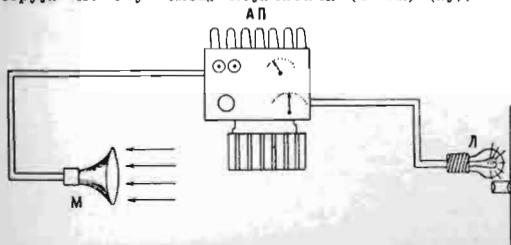

појачавач) појачава око 100 000 пута, тако да кад струја доспе до фонтинг (П) лампе, ова се упали и гори слабијом или јачом светлошћу; јачина светлости зависи од јачине звука који дејствовао на микрофон; различита јачина светлости различито делује на емулzioni слој филма и ствара на њему невидљиву слику, која се после развијања кинофилма претвара у негатив слике и звука.

ТОНКОВ БОБ, кумарин, плод од цвета ј.-амер. биљке *Соптагана odorata*, садржи до 1,5% кумарина; употребљава се у парфимерији и за парфимисање дувана.

ТОНО (фрц.: tonneau = буре), ваљак, акробација

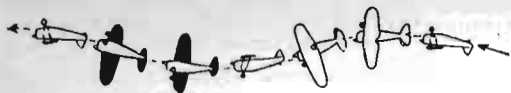

при којој се у хориз. лету авион обрне око своје уздужне осовине.

ТОНОТЕ, мрежа стајајница од јачег канала и већих окаца за лов риба и мор. ракова на већин дубинама.

ТОНТИГА, друштво у којем чланови улажу у заједничку вечиту ренту: док су сви у животу, ренту уживају егвалерно свом улогу, али чланови који најживе умрле, уживају поред својих и њихове делове; примит. облик осигурања живота; добила име по Италијану Лоренцу Тонтигу (1630.-1695.), који 1. доцнао на мисао осн. таквог друштва.

ТОНФИЛМ → тонкинематографија.

ТОЊА → пламењача.

ТОП (тур.), арт. оружје удешено да прими највеће барутно пуњење, има вел. почетне брзине; најважније оружје у рату, разних калибара; после Карађорђевих трешњевих и бронзаних т., добио км. Миш од султана 7 т., а 1. ливење 1853. у Крагујевцу; после 1885. добила арт. Дебанжове (брдске и пољске), 1907. Шнајдерове брзометне т. и хаубице; данас има наша војска и н. Шкодине т. (на сл.: пољски т. систем Шнајдеров: 1. Цев. — 2. Колевка, — 3. Штит. — 4. Справа за нишан (диоптар). — 5. Затварач. — 6. Лафет. — 7. Справа за нишан по правцу (хориз. углов). — 8. Паоци. — 9. Главчина. — 10. Ашнов.). **Т.** на бродовима смештени у кулама, због вел. брзине брода централно се управљају и окидају; морински т. дужи и имају положенију путању; највећи калибар т. на бродовима 406 мм. **Револверски, картечни т.**, арт. оруђе у 19. в., имало 6-10 цеви; позади цеви био добош за пуњење н. мецима

челник Гл. штаба; у рату 1885. командант Пишавске војске; 1886. мин. грађевина, 1885. мин. вој. и управн. Војне акад. **ТОПЕЛИЈУС Захаријас** (1818.-1898.), финско-швед. песник и романописац; у циклусу романа дао историју Финске; писао бајке и песме за децу. **ТОПИЈА** Карло, арб. кнез (1359.-1388.), из ст. арб. породице у којој постојала традиција да су Т. фрц. краљ. порекла; Т. 1368. заузео Драч, али га после губно неколико пута; страхујући од Турака, попустио Млечанима Драч, али за то тражио од њих посед на Криту и Евбеји; 1381. обновио ман. Св. Јована код Елбасана, где се данас налази тело зетског св. Владимира. **ТОПИКА** (грч.) 1) наука о логичким местима појмова у систему сазнања. 2) просторна подела неке области или неког система предмета. 3) наслов Аристотелова дела у којем изложио своје учење о методама научног доказивања. 4) у психоанализи: теорија о разним областима душевног живота које се локално разликују. 5) у реторици: вештина говорника у распоређивању и излагању својих идеја. 6) у теол.: наука о библиским доказним местима. **ТОПИНАМБУР** → морска репа. **ТОПИОНИЦА**, постројење у којем се из руда добијају метали (гвожђе, бакар итд.). **ТОПЛИ СЕКТОР**, поље топлог ваздуха у активном циклону, ограничено с и. стране топлим а са зап. хладним фронтом; ово поље извор енергије циклона. **ТОПЛИ ФРОНТ**, део поларног фронта или линија

која раздваја хладне и топле ваздушне масе с и. стране топлог поља активног циклона. **ТОПЛИЦА** 1) л. притока Ј. Мораве, извире на и. падини Копаоника, дуга 101 км. 2) предео у сливу → 1), на И се пружа до вароши Прокупље, одакле настаје предео Добрич; гл. места Прокупље и Куршумлија. **Топличка епархија**, област коју основно св. Сава 1219.; седиште еп. било у ман. св. Николе на реци Т. код Куршумлије, који подигао Ст. Немања; у 16. в. Т. е. названа и белоцркванска; пропала крајем 17 в. **ТОПЛИЦЕ ДОЛЕНСКЕ**, на прузи Љубљана-Н. Место-Стража Топлице (Драв. Бан.), надм. в. 179 м;

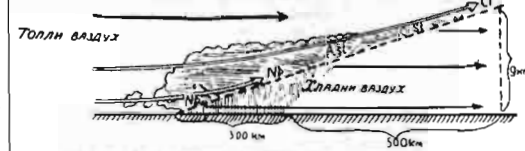

хомеотермална вода (36,2°), лечи реуматичне болове. Т. Лешће → Лешће.

ТОПЛИЧКА ГОРА, брежуљци у Подравини, сз. од план. Иваншњице (Сав. Бан.); највећа висина 366 м; на јн. подножју им Враждјанске Топлице.

ТОПЛИЧКИ УСТАНАК, избио у окупираној Срб., у срезу прокупачком и куршумлиском крају у Фебруару 1917.; уперен био првенствено против Бугара и њихових насиља, али се проширио и на подручје које држали Аустријанци; на чело устанка ставио се Коста Пећанац, који аеропланом са солунског фронта стигао у Т.; њему се придружио Коста Војиновић и њих 2 очи Срећења 1917. кренули акцију; устаници успели да освоје Куршумлију и Прокупље и да продру до Ниша; аустр. и буг. војска угушילה брзо побуну и свирепо кажњавале цело срп. становништво; војвода Пећанац одржао се у план. све до ослобођења 1918.

ТОПЛОКРВНЕ ЖИВОТИЊЕ, хомеотерне ж., имају сталну унутарњу телесну топлоту, независну од спољне тмпт. (→ терморегулација); све птице и сисари заједно с човеком.

ТОПЛОМЕР → термометар.

ТОПЛОТА, осећајна појава изазвана при додиру с телма која су за нас топла, врета или хладна; топлотно стање тела карактеристику: његова тмпт. и количина т. која се у њему налази. Топлотна моћ, количина т. изражена у вел. или малим калоријама, која се добива потпуним сагоревањем јединице тежине (г или кг) неке материје; она износи за камена угља 6 000-7 000 кал., за нафту, бензин, петролеум око 10 000 кал., мрки угља 4 000-6 000 итд.; за гасовита горива т. м. се срачунава на м³. Т. олује, изазива јако сунчево загревање влажних предела, што обично бива лети и при тихом времену; разликује се → нисинске и → сухе о. Т. дејство ел. струје, кад се кроз проводник отпора од R ома пропусти једносмислена с. јачине од у ампера за време од t секунда, онда се у спроводнику по Пауловом закону развије количина т. $Q = 0,239 \cdot u^2 \cdot R \cdot t$, где број 0,239 тзв. ел. еквивалент т.; за наизменичну струју постоји сличан израз; примене т. д. струје или Паулове топлоте многобројне: ел. сијалице, → ел. пећи, разни грејачи у домаћој употреби, извесни ел. инструменти итд.; сем тог без овог дејства не би постојале ни данашње → електронске певи; али Паулова т. се јавља у свим приликама и кад се не жели, те стога претставља знатан губитак у ел. енергији.

ТОПЛУГА, л. притока Б. Дрима, извире с Црнољеве и у горњем току се зове Суха Р.; улива се сз. од Призрена; дуга 35,8 км.

ТОПОВЉАЧА, мањи ратни брод наоружан арт., сличан разарачу, с мањом брзином, за службе у колонијама.

ТОПОГРАФИЈА, наука и вештина, која се бави прмером и израдом планова мањег дела земљане површине, који се део сматра равним, дакле не воде рачуна о томе да је земља лопта или тачније елипсоид, односно геонд; т. се баве инжењери-геодети, геометри и топографи (→ Геодезија). **Топографске генералштабне карте** раде се у размерама 1:25000, 1:50000, 1:75000, 1:100000 и 1:200000. У овим размерама оне претстављају топографским знацима: планине, брда, долине, равнице, села, градове и др. насеља; жел. путеве, стазе, пловне реке, речице, канале, обале, мора и језера са пристаништима, изворе, потоке, мочвари, шуме и др.; спољни облик земљишта претставља се изохипсама (хоризонталама); каш војни геогр. институт ради т. к. у 4 боје у размерама 1:100000 и 1:200000; геогр. дужине уписане су и од Гринича и од Париза, а ширине од полутара; 1 секција обухвата у дужини и у ширини по 30'; употребљавају се за генералне студије при трасирању жел., путева, канала, насипа, довода водоводних и ел. као и за др. проучавања у општим линијама. **ТОПОГРАФСКИ КЉУЧ**, скуп конвенционалних цртаних знакова, који служе да се сви објекти са терена, па и сам терен, претстане у планове и карте што јасније, зато сваки топографски знак треба да личи што више на објекат који претставља; ради једнообразне употребе ових знакова у целој држави прописано је Одељење катастра Збирку топографских знакова.

ТОПОЛА (*Populus*, фам. *Salicaceae*), дрво, код нас више врста: бела, црна (→ Јагнода), → Јасика (трепљика). Јаблан, канадска и сива; већином расте у пољавним подручјима; у новије време њихово дрво налази многоструку употребу, па му се у шумама обраћа већа пажња. Канадска т. (*P. canadensis*), пренесена из С. Амер., код нас се веома добро аклиматизовала; у ритским шумама достиже вел. димензије (до 35 м висине и преко 1,5 м пречника), те се ради веома доброг дрвета много тражи у фабрика-

цији жижица, кутија, покућства, зз израду корита, клопа итд.; стабло право, даје око 80% тхн. дрвета, гајене веома рентабилно; важна и стога што успева у апсол. шумским земљиштима. (На ел.: грана т. с цветом и плодом).

ТОПОЛА, варошица и среско место (800 ст.) у Шумадији (Дун. Бан.); у њој живео Карађорђе; изнад ње брдо → Оплењак. **Тополска буна**, побуна лепеничког батаљона, 25./11. 1877., на Становљанском Пољу код Крагујевца, који одбио да пољожи заклетву пред полазак у рат против Тур. и изјаснио се за кнеза Петра Карађорђевића; побуна брзо угушена, а 7 лица стрељано; међу стрељанима био и ппук. Јеврем Марковић, брат Свет. Марковића; због те б. био осуђени и Аним Чумић, б. претседник владе, и нар. добротвор И. М. Коларац.

ТОПОЛИВНИЦА, назив за 1. арт. тхн. завод у Срб., најпре била у Београду на месту данашње Вој. акад., данас у Крагујевцу.

ТОПОЛКА, д. притока Вардара, извире с Караџице, дуга 43,5 км, улива се ниже Велеса; у проширењима на ср. и доњем току долине пружају се оризна поља.

ТОПОЛШНИЦА, село у Слов., у Шалепској Долини, близу Шоштања (Драв. Бан.), недалеко од жел. ст. Шоштањ на прузи Љубљана-Дравоград; надм. н. 400 м, клима субалинска; хипертермално врело, слабо земноалкална вода; хидротерапија, масажа, електро- и фототерапија, рентгенотерапија; сем тог климатско лечилиште; за катаре органа за дисање, живчане болести, анемију, хлорозу, ж. болести, а такође и за реконвалесценте; санаторијум за ток. ради преко целе годе.

ТОПОМЕТАР → Ауто-редукциони тахиметар. **Топометрија**, део топографије (ниже геодезије) који се односи на инструменте и методе за најтачније преравање терена и за прецизна цртања детаљних ситуационих и катастарских планова у крупнијим размерама 1:2500, 1:1000, 1:500 или још детаљније 1:250; т. не проучава инструменте за приближна (експедитивна) мерења, нити графичке методе снимања, **Топометрограф**, топографски инструмент графичке методе, којим се истовремено свима терен и црта ситуациони план у размерама 1:5000, 1:10000 итд.; сличан је геодетском столу; код нас се не употребљава.

ТОПОНИМИЈА (грч.), језично или ист. тумачење порекла имена појединих места.

ТОПНИЧКА РЕКА, л. притока Ј. Мораве, извире с Девице, а ушће јој ниже ушћа Нишаве, дуга 45 км.

ТОПОНОМАСТИКА (грч.), наука о пореклу и значењу имена места; најистакнутији стручњак у области јел. и опште балк. т. др П. Скок.

ТОПОТ, звук при кретању коња који изазван ударом копита о земљу; код хода чују се 4 удара, код галопа 3, код касе и равана 2 удара у 1 потпуном кораку коња.

ТОПУЗ (тур.), оружје, првобитно дрвена буца (округло задебљање на крају), затим буца појачавана металним клинцима; најзад т. грађен сасвим од гвозђа с гвозденим или дрвеном дршком.

ТОПУСКО, бања у долини Глине, д. притоке Крке,



на прузи Цаираг-Карловац (Сав. Бан.), индифе-

рентна хипертерма с карактером слабих земноалкалних вода (3 извора: 54,5, 55,1 и 59,1°); вода радиоактивна до 37,3 М. ј. лечи реуматизам, неуралгију, нишиас, ж. болести: годишње до 3000 посетилаца; у близини, у Врановини, рудник и ливница гвожђа и угљенокоп lignита.

ТОПЧИДЕР, предграђе Београда на јз. страни с вел. и лепо уређеним парком, у којем дворач кнеза Михаила, подигнут пред крај 1830-их год.

ТОР, бог рата код ст. Германа, Одинов син.

ТОР, простор за затварање овапа у току ноћи или преко дана кад нису на паши, обично ограђен покретном оградом која се може преносити с 1 места на друго; преношење се врши ради љубрења (торња) њиве, ливаде или пашњака; непокретан т. обично ограђен високом оградом од коља, летави, камења итд.

ТОРАКОПЛАСТИКА (грч.), један од метода → колпоскопије; исецањем низа ребара у 1 половини грудног коша смањује се његова запремина а тим и дотично плућно крило, које спласне.

ТОРАКОСКОП, **торакоскопија** (грч.) → ендоскоп.

ТОРАКС (грч.), грудни кош, → груд.

ТОРАЊ 1) у архт.: висока кула замка или звоник цркве, покривен стрмим, високим и шиљатим кровом. 2) оклопљена кула на ратним бродовима у којој закљочене справе за водство брода и управљање арт. ватре.

ТОРБАРЕЊЕ, кућарење, хаузирање (нем.), продаја робе по улицама, од куће до куће и од места до места; торбарити сме лице које има за то прописну дозволу од опште упр. власти 1. степена, којој припада по месту свог сталног боравишта; торбарску дозволу власт може издати само произвођачима производа домаће радиности, инвалидима и другим лицима неспособним за рад и становницима сиромашних крајева (те крајеве одређује Мст. трг. и инд.); страни држављани не могу добити дозволу за т., сем ако Мст. трг. и инд. не одобри какав изузетак; у дозволи за т. мора се поименично назначити коју робу торбар сме продавати.

ТОРБАРИ (Marsupialia), група примит. сисара без постелице (Aplacentalia), рађају неразвијене младунце и негују их у нарочитој кеси на трбуху; распрострањени поглавито у Аустрали, где др. сисара нема; многобројне врсте, према начину живота, диференцирале се у групе разнолике по грађи и облику, међу собом готово исто толико различите као остали редови сисара у др. крајевима (т.-зверови, т.-глодари, т.-бубојеци и др.); извесни претставници т. живе у Ј. Амер.

ТОРБЕРГ Фридрих (* 1904.), нем. писац романа: Ученик Гербер је свршио.

ТОРБИНИ, помуслимањени Срби у околини Призрена, међу Мијањима (Реке) у Пологу и околини Скопља и Велеса; прелаз на ислам извршен поглавито у 17. и 18. в.; очулаше потпуно срп. јез. и многе ст. обичаје.

ТОРВАЛДСЕН Бертел (Thorwaldsen, 1768.-1844.), дански вајар класицистичког правца, радио у Риму; гл. дела: статуе (Јазона, Адониса, Баха и др.) споменици (Триуфални поход Александра Вели., Максимилијан I, Коперник у Варшави и др.), рељефи (Дан и Јутро) и др., већина дела у Т. музеју у Копенхагену.

ТОРДА, место 32 км си. од Петровграда (В. Бечкерек); мешовита горка вода типа Хуљади Јанош, али 2,5 пута мање концентрисана; употребава се код дугогтрајних затвора у цренима, за изазивање лаке стоплице, код болести ж. полних органа.

ТОРДИНАЦ 1) Јурај (1813.-1893.), песник илирског покрета, сарадник Гајева Данице, »Илир из Славоније»; његова песма Моја домовина постала веома популарна. 2) Никола (1858.-1888.), писац и фолклорист; издао Хрватске нар. пјесме и приповијетке из Босне; у рукопису: Хрв. нар. обичаји, Пјесме и приповијетке из Печуха и околине; исео приповетке и цртице: Сеоске бајке и бајалице. Одабране цртице и приповијетке.

ТОРЕАДОР (шп.), борач с биковима.

ТОРЕИО Хозе (1786.-1843.), шп. историчар и државник.

ТОРЕНСОВ СИСТЕМ, земљишни систем примењен у Аустралији; оснива се на појединачном премењавању поседа; држава јамчи за тачност земљишних књ.; у случају неслагања, држ. влада отштету из фонда који се образује путем сонетвничких улога; Т. с. тим се своди на међусобно осигурање сопственика.

ТОРЕНСОВО ЈЕЗЕРО, највеће слано ј. (бара) у Аустрали.

ТОРЕНТИ (ит.) → бујнице, силонити потоци.

ТОРЕОН, варош (65 000 ст.) у Мексику (С. Амер.).

ТОРЕСОВ МОРЕУЗ, између Аустрали. и Нове Гвинеје.

ТОРЗИЈА (лат.) 1) врста еластичне промене тела, увртање. 2) кривина просторне криве у правцу нормалном на оскулаторну раван.

ТОРЗО (ит.), у ум. труп којем недостају глава, руке и ноге; у књиж. непотпуно или оштећено књиж. или научно дело.

ТОРИЈЕВЦИ, конзервативна странка у старој Енгл.

ТОРИЈУМ (Th), хем. елемент; атом. теж. 232,4, специф. тежина пресованог и жареног метала 12,16; тачка топљења 1700°; добива се из монацитног песка, припада групи ретких земаља, увек садржи изотоп радиоторијум, који је радиоактиван; оксид је најглавнији састојак Ауерових чарашница у гасном осветљењу (→ Ауерова светлост); од т. потиче низ радиоактивних елемената (мезоторијум 1, мезоторијум 2, радиатор, т. х, т. еманација, т. А, т. В, т. С, т. С', т. D); завршни члан је нерадиоактивни елемент т. Е (т. олово, атом. теж. 207,9) које је → изотопно с обичним оловом.

ТОРИИД Томас (1757.-1808.), шведски естетичар и критичар, претеча романтизма; најпознатије дело из области књиж. критике и теорије: Критика о критичарима (3 св.), у којем истиче касније схватање романтичара: да је ум. дело израз уметникове личности, а уметник израз духовне и соц. средине.

ТОРИНО, град (597 000 ст.) у Пијемонту (сз. Ит.), на р. Поу, ст. град, краљ. замак, катедрала (15. в.); унив. (1404.), в. тхн., вет. трг. и ум. пк.: инд. свиле, вуће металургијска, аутомобила, велосипеда.

ТОРИЧЕЛИ Еванђелиста (Torricelli, 1608.-1647.), ит физичар и геометар, проналазач барометра, проучавао истицање течности из судова. Торичелијева празнина, цев, кад се цев дужине око 1 м затопи на 1 крају, напуни живом и изврне у суду у којем се такође налази жива, ниво живе у цеви виши од нивоа живе у суду за приближно 76 см: тај оглед, који извео Т., доказ да постоји атмосферски притисак (→ барометар); простор изнад живе у цеви празан, без ваздуха, Т. п.

ТОРКВАТ Манлије, рим. диктатор из 4. в. пре Хр.; победио Латине 349. пре Хр.

ТОРКВЕМАДА Тома (1420.-1498.), доминиканац, шп. вел. инквизитор, познат са своје суровости.

ТОРКИ Луђи (1858.-1920.), ит. композитор и музиколог, проф. музичког лицеја у Пезару и Болонји; компоновао: 2 опере, 1 симфонију, писао и Вагнеру, романтизму у Нем., о инетрументалној ит. муз. и др.

ТОРЛАК, брод (310 м) на путу из Београда за Авалу, где од почетка свет. рата па до евакуације 1915. био штаб одбране Београда и око којег у то време, при наступању и при отетупању а.-у. војске, вођене Јаке борбе; назив му по пореклу становништва у селима око њега, које се за Караборбена времена доселило из предела Т. (И. Срб.).

ТОРНАДО (шп.) → вихор.

ТОРО Хенри Девид (Торо, 1817.-1862.), амер. писац; најглавније му дело Ваден или живот у шумама.

ТОРОНТО, гл. место (630 000 ст.) и пристаниште канадске пров. Онтарија, на јез. Онтарију; инд. гвожђа, кожа и бродоградња, унив., високе шк., музеј и библиј.

ТОРПЕДО (лат.) 1) аутоматско подводно оружје за уништавање непр. бродова; има у глави експлозив,

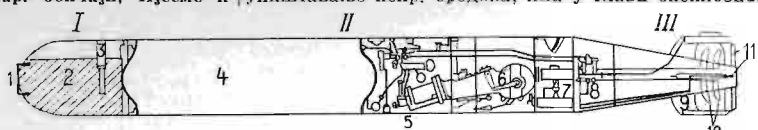

који при удару о брод експлодира, у трупу ваздушни сиреник с ваздухом под високим притиском за терање машине, посуде за петролеј, уље, предгрејач (за ваздух), машину која окреће 2 пропелера и равначе за дубину и правцу; на репу пропелери и хориз. и верт. кормила; калибар до 550 мм; т. се пушта из подводног или надводног лансираног апарата и пливи под водом на темпираној дубини, вла-

ститом машином, брзином до 50 чворова, домет око 10 км; раније се бродови заштитивали подводним мрежама, које сметале, а данас бољом конструкцијом преграда и артиљеријом. (На сл.: 1 Главна. — II Труп. — III Реп; 1. Мрежореп. — 2. Разорно пуњење. — 3. Упаљач. — 4. Ваздушни спремишник. — 5. Вентили, загревач, цевоводи. — 6. Машина. — 7. Дубински равњач. — 8. Смерни равњач. — 9. Плитве. — 10. Пропелери. — 11. Кормила.) 2) **Фастон**, врта аутомобила, разликује се по каросерији; има 4-6 седишта (2 се према потреби подижу) и кров на склпање. Т. разарач, ратни брод за уништавање непр. торпиљарки; тежина до 3 000 т, брзина 38 миља на сат, није оклопљен. Т. чамац, убојни моторни ч., наоружан с 2 торпеда, топом од 37 мм и митраљезима, служи за обалу одбрану; тонажа 10-20 т; брзина 36-38 миља.

ТОРПИЉАРКА, торпедјача, брз ратни брод до 1500 т, узав и дуг, врија мало из воде; наоружан торпедима и ланком арт.; т. се изненадним налетом приближује непријатељу, лансира торпеда и удаљује се; брзина до 40 миља (→ морнарина).

ТОРТА (ит.), већи плоснат колач, справљен од различитог слатког теста, споља и у средини намазан разним кремovima, џемквом, чоколадом или прженим шећером.

ТОРТИКОЛИС (лат.) → кривовратост.
ТОРТУРА (лат.), стављање окривљеног на муче, чупање ноштију, стезање ногу, спајање отопљеног олова у очи итд., да се изнуди признање дела; примењивали је Римљани најпре према робовима, после и на другима, у ср. в. свуда уобичајена; многи невини услед т. осуђени; Карло V ограничио је у Нем. 1532. само на случајеве где постоји довољан основ додозрења; укинута у Нем., Фрц. и др. тек у 18. в.

ТОРУЊ, гл. град (54 000 ст.) пол. померелског војводства, на Висли, ст. град; већница (13.-14. в.), прва св. Јакова (14. в.) и др.; родно место Коперника; утврђење; пристаниште; инд. машина, шпиритуса, ликера; извози жито, дрво, коже.

ТОРУС (лат.), у архт. испупчени украс у облику полуоблице, која може бити глатка или рељефно декорисана стилизованим лицем, преплетима итд.; т. гл. профил стопе стуба у јонском и коринтском стилу. 2) анулоид, прстенаста површина која настаје кад се круг обрне око 1 праве своје равни.

ТОСЕФТА (арамејски), јевр. збирка, допуна Мишне у тумачењу Мојсијевих закона.
ТОСКАНА, област на з. страни ср. Ит., нижи, пољинама и долинама разбијен, брежуљкаст предео; клима сред.; слива се преко р. Арна у Тиренско М.; настањена Ит.; гл. занимање земљр., гајење винове лозе (вино кијанти), ј. воћа, маслине; гл. град Фиренца.

ТОСКАНИНИ Артуро (* 1867.), ит. диригент и музичар; био диригент Скале у Милану, Метрополитен опере у Њујорку, дириговао концертима у вел. свет. градовима; способан да интерпретира, на сцени и подиуму, дела свих времена и епоха.

ТОСКЕ, ј. део Арбанаса, на Ј од р. Шкумбе (на С → Геге), веро мусл. и прав.; нема племенске поделе.
ТОСТ (енгл. toast) 1) кришка пржена хлеба, једе се с чајем. 2) здравница (по ст. енгл. обичају при надрваљању бацала се у чашу кришка пржена хлеба).

ТОТ, Заушти, бог Месеца код ст. Египћана.
ТОТАЛИЗАТОР (нлат.), справа која аутоматски срачунава добитке на тркама.

ТОТАЛИТЕТ (лат.), свеукупност, целокупност, скуп свих елемената који чине 1 целину. **Тоталаи** (нлат.), потпун, сав. Т. рефлексја, јавља се кад светлосни зрак који полази из оптички гушће средине пада на граничну површину између ове и неке друге ређе средине, и то под углом већим од тзв. граничног угла; нпр.: ако зрак полази из воде, а изнад ње се налази ваздух, неће проћи у ваздух ако на граничну површину пада под углом већим од 48°, већ ће се од површине одбити као од равног огледала; гранични угао за 2 средине једнак реципрочной вредности индекса преламања. Т. индекс, индексни бројеви.

ТОТЕМИЗАМ, веровање по којем нека група блиских сродника (браћество, род) стоји у вези с неком живот. или биљном групом или, што је ретко, с др. предметима или силама у природи, које онда њеи тотем (из јез. с. амер. Индијанаца); обично се замишља да је тотем родоначелник одн. групе; чланови исте тотемске групе не смеју међу собом ступати у брачне везе; т. највише распрострањен код с.-амер. Индијанаца, затим код Аустралијанаца, Меланезана и неких племена у Зап. Афр.

ТОТЛЕБЕН Франц-Едуард (1818.-1889.), рус. генерал;

бранилац Севастопоља 1855.; гл. командант рус. војске у Буг. (1873.-1879.).

ТОТОЛА, остроготски краљ (541.-552.), ког победио виз. војсковођ Нарзес.

ТОТОНАКИ, индиско племе у Мексику, у приморју Мекс. Залива, сев. од Веракруца; око 70 000 ст.

ТОТРКОВАЦ, план. (1 304 м) у Босни, си. од Зенице (Дрин. Бан.).

ТОУЊ, Товуљ, село са ст. градом у Хрв., од Огулина 8 км на И-ЈИ; град Т., вероватно сграђен у 15. в., био 1 од мањих франкопанских градова, али знатан, јер добро сачуван.

ТОХ Ернст (* 1887.), нем. композитор, компоновао: 4 опере, клавирске сонате, сонату за виолончело и клавир, гудачке кватете, камерну симфонију, клавирске комаде, трио клавирски, симфонију за сола, хор и оргуљу, финале за оркестар и оргуљу и др.

ТОХАРСКИ ЈЕЗИК, изумрли ј. из кентум-групе индоевр. ј.; недавно пронађен на споменицима у И. Туркестану.

ТОХОЉ Ристо (1882.-1916.), нап. радник, родом из Мостара, као млад правник прешао у Срб., био учитељ и потом храбар четник; учествовао у свим ратовима Срб. за ослобођење, погинуо као официр у Добручи.

ТОЧИЈО 1) олук којим се суљају парчад од распаднутих стена на план. странама. 2) **рижа**, **жљоб**, направа по којој се спушта дрво; врсте: а) земљана т. (дрча, лаз), за која употребљавају прир. жљебове и грабе, а дрво клизи по земљи; б) земљани путеви (клизови) по чијем дну у равнинама положена ребра од дрвета да се смањи трење (чине прелаз од земљаних ка дрвеним т.); в) дрвена т., од тањег облог дрвета у разним варијацијама, од дасака или тесаног дрвета; дрвена т. могу бити удешена за клизање дрвета само снагом гравитације, а може се смањивати трење довођењем воде у т., што захтева солиднију израду; т. се употребљавају много у Босни и Слов.; лоше стране овог транспорта дрвета што се општењу дрво и тле.

ТОЧКАРЕ (Rotatoria) → ротифере.
ТОШКОВИЋ Јово др (* 1895.), историчар; гл. дела: **Однос Босне и Србије за време 1. устанка**, **Борба Црне Горе за независност и проширење**.

ТРАБАКУЛ (ит.), једрењак на 2 јарбола са сошним једрима с 2-3 пренке.

ТРАБАТИ (герм.) 1) телохранитељи, пратиоци средњев. кнезова и владара. 2) сарадници, присталице (у несампатичном смислу). 3) у астр.: месеци, → сателити.

ТРАБЕАТА, рим. комедија, која узимала мотиве из најбољег друштва; добила име по трабеи, горњој хаљини рим. витезова, цветала у Августово доба.

ТРАВА, **траве** (Gramineae), монокотиле, гл. биљни родови ливада, пашњака, рудина, сл. житарицама, распрострањене по целом свету; коленасто стабло деловно у чланке претежно шупље, дуги узани листови паралелне нерватуре рукавцем обухватају стабло; већина једногод., зелнасте; цветни делови (→ пиле) необојени, опрашњање посредује ветар. Т. киселе, биљке које расту на тзв. киселом земљишту и по којима се оно познаје на први поглед; најчешће штетни корови или биљке лошег квалитета за исхрану стоке; многе од њих домаће животиње уопште неће ни да једу.

ТРАВАНЦОРЕ, држава (19 750 км², 5,1 мил. ст.) на крајњем јз. делу пол. Индије.

ТРАВАЊ → април.

TRAVELLER'S SNEQUE (енгл.) → чек путнички.
ТРАВЕН Б., псеудоним непознатог нем.-амер. писца соц. романа из колонијалног живота: **Мртвачки брод**, **Благо Сијера Мадре**, **Бела ружа**.

ТАВЕРЗИРАТИ (фрц.), прећи; у двојоју: угнути се, уклонити се ударцу.

ТАВЕРТИН (ит.), туф (лат.) → бигар, садра.
ТАВЕСТИЈА (ит.), књиж. дело озбљане садржине прерађено у смешно.

ТРАВЛ (енгл.), повлачна мрежа за лов риба с мор. дна; пореклом и у обичају највише у нордским прим. земљама. **Травлер**, траолер (енгл. trawler), моторна лађа или пароброд који вуче травл.

ТРАВНИК, град и среско место (6 800 ст.) на Ланви, л. притоци Босне, први пут се помиње 1423.; у тур. доба бивао средиште бос. паше; извози сир и коже; месувачки ман., гми., остаји ст. града из тур. доба. Травничка, влашкиња овца, распрострањена у

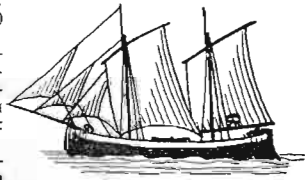

околини Травника (Влашић-Пл.), спада у групу — прамекне, прилично млечна, од њеног млека се прави чувени т. сир.
ТРАГАНТ, трагакант, т.-гума, биљна смола слична ар. гуми, иначе осушени сок дрвећа врсте *Astragalus*; не раствара се у хладној води већ само набубри; служи за апрегирање тканина и израду штампарских боја.

ТРАГЕДИЈА (грч.), жалосна поз, игра; драматичним изношењем озбиљних и жалосних догађаја узбуђује и изазива саучешће; трагични јунак бори се за узвишене идеале, насупротив неумитним силама, судбини; може се борити и са самим собом, с неком својом страху; т. кривница, нека заблуда у коју се може пасти; на крају т. јунак подлеже; предмети т. из митол., ист., друштв. живота (стога митол., херојска, ист., црк., соц. т.); вел. трагичари ст. грчке књиж.: Есхил, Софокле, Еурипид, у новијој евр. књиж. најбоље т. Шекспира и Гетеа (Фауст), у јсл. књиж. најбоље т.: Јована Ст. Поповића (Смрт Стевана Дечанског), Димитрија Деметра (Теута), Ђ. Јакшића (Јелсавета), Л. Косића (Максим Црнојевић, Пера Сегединца).

ТРАГИКА (грч.), потресно осећање, изазвано у гледаоцу страдањем вел. и племенитог човека који пропада у борби за племениту идеју, било својом кривцом, било под ударима судбине.

ТРАГИКОМЕДИЈА (грч.), поз. комад, у којем се мешају озбиљно и смешно; жалостан комад с лепим завршетком.

ТРАГИЧАН, дпрљив, судбоносан.

ТРАГОВИ ДИВЉАЧИ, дивљач оставља иза себе



трагове од ногу (стопала) из којих ловац може да прави закључке у погледу врсте дивљачи, јачине, пола, начина и смера кретања итд., што је од вел. важности за ловљење и ловну економију; т. се најбоље познају на снегу и влажној земљи, али већи ловац може да их распознаје и на местима где их други једва примећују; некад се за време феудализма, на познавање т. полагала толика важност, да се правим ловцем сматрао онај, ко је познавао око 70 разних варијација јелениких т.; данас се тим нигањем бави нарочито део науке о лову, у којој су систематски сврстани т. разне дивљачи и наведене ознаке, по којима се могу разликовати једни од других и упознати карактеристичне особине разних т. исте дивљачи; познавање т. д. потребно је ловцу не само да разликује сличне т. домаћих животиња и дивљачи (нпр. т. курјака од домаћег пса, дивље мачке од птамце, козе од срне итд.) него и да добије исправну слику о дивљачи која се ретко виђа, о штетној дивљачи која се појавила у ловишту итд.; приложена слика показује неколико трагова најпознатије наше дивљачи (1. Јелен. — 2. Срнидаћ. — 3. Дивља свиња. — 4. Зеца. — 5. Медвед. — 6. Вук. — 7. Лисица).

ТРАГУРИУМ, ант. град на острву Чову код данашњег Трогира; колонија грч. града Исе, чувен због мрамора који се вадно у његовој близини.
TRADENS (лат.), ко на другога преноси своје право; т. одговоран да пренесена ствар нема физичке ни правне мане; → акципијенс.

ТРАДЕСКАНЦИЈА (*Tradescantia*, фам. *Commelinaceae*), једно- или вишегод. зељасте биљке, већином сочна стабла, љубичастих, троперних, нешто зигоморфних цветова, плод чаура, расте у Амер.; *T. virginica*, из Ср. Амер., лишће на налицју црвено, на лицу с уздужним зеленим и сребрним пругама; расте веома брзо и лако се размножава вегетативно; *T. virginica*, из С. Амер., с пурпурним до плавим цветовима, дивљачијим лишћем; успева добро и на пољу (у Ј. Евр.).

ТРАДИЦИЈА (лат.), предање, усмено предавање с

колена на колена; обичаја, веровања, уметворина. Традиционалан, стародреван, утврђене обичајама.

ТРАДУЦИЈАНИЗАМ (лат.), учење по којем душа човека постаје из сперматозома при зачећу а не за време његовог рађања, као што учи креационизам.

ТРАЖБИНА, право једног лица да од другог захтева неку ствар, радњу или нерадњу; свака т. се оснива на правном послу с дужником или противправном поступку неког лица или закон. одредаба, тај основ се зове тражбени титулус; т. може бити главна или споредна (кад зависи од главне, нпр. т. камате); дељива (нпр. сума новца) или недељива (нпр. ум. слике), ако се ствар не може делии а да не изгуби своју битност; заједничка, кад је више поверилаца или дужника, али свачији део одређен, → солидарна, кад више њих потражују или дугују исту ствар; т. је инкорпорисана, кад везана за хартију од вредности тако да се без ове не може наплатити (за т. дивиденде нпр. мора се предати дивидендни купон); т. мора бити могућа и морална, иначе је суд одбија; застарелу т. суд одбија ако дужник докаже да је застарела; код т. новца се води рачуна не о унутр. вредности новца већ о броју и називу нов. јединице; ако је т. у страном новцу плаћа се како је уговорено, али дужник има право да т. исплати по средњем курсу домаће берзе у време плаћања, или по курсу у време доспећа тражбине, ако је курс после пао. **Т. неодредена**, која има више објеката помоћу којих се може извршити (таква су → алтернативе и генеричне). **Т. привилегована**, наплаћује се из дужникове имовине пре свих поверилаца, и оних који имају залог, нпр. т. за порез. **Престанак т.**, т. се гаси исплатом, пребивањем дуга за дуг, сједињењем личности повериоца и дужника у исту особу, смрћу повериоца или дужника ако је лична обавеза, смрћу једне странке ако је уговор поверења (пуномоћство, ортаклук, брачни уговор), немогућношћу испуњења, услед протека времена ако је уговор закључен на одређено време, отказом предвиђеним уговором или законом, услед преклузивног рока (нпр. ако се не протестује меница испадају регресни дужници из обавезе), опроштаја дуга, застарелости итд. **Уступање т.**, **цесија** (лат.), уговор којим поверилац преноси своју отуђиву т. на друго лице с накнадом или без ње; личне т. (нпр. право на издржавање) не могу бити предмет уступања; од дана кад му је уступање саопштено, дужник не може исплатити дуг ст. повериоцу, већ оном на којег је т. цедирана; уступање гл. т. повлачи и уступање потраживања интереса и јемства; уступање може бити не само уговорено већ и последица судске одлуке, зак. преница (на јемца који је платио за дужника прелази по зак. т. повериоцева), тестаментна. **Тражбено право**, оно које овлашћује повериоца да прими од свог дужника (а не од сваког, као што је код стварног права) извршење одређене радње (нпр. плаћање новца) или уздржавање од какве радње, коју би дужник иначе смео да учини (нпр. да за неко време не отвара радњу одређене врсте у одређеном реону); т. п. део грађанског права.

ТРАЗИБУЛ († 390. пре Хр.), атински војсковођа, који помоћу Тебана оборио владу 30 тирана у Атини. 404. пре Хр.

ТРАЗИМЕНСКО ЈЕЗЕРО, ст. име Перуђинског Ј. у Ит., код којег Ханибал потукао Фламинија 217. пре Хр.

ТРАЈАН Марко-Улпије, рим. цар (98.-117.), Нервин усиновљеник, 1. провинцијалац на рим. престолу; штићео удовице и сироте и подизао школе; успешно ратовао с Парћанима; победио Дачане и основао пров. Дакију; том приликом саградио и мост преко Дунава код Оршаве; у Риму подигао Т. форум и Т. стуб и украсио их рељефима који претстављају сцене из дачких ратова.

ТРАЈАНОВ Теодор (*1888.), буг. песник, вођ буг. символиста збирка: *Regina mortua*, *Химне* 1. баладе, Бугарске баладе, Романтичне песме, Пантеон.

ТРАЈАЊЕ, време које је протекло од почетка 1 појаве до њеног престанка.

ТРАЈЕКТ (лат.) 1) прелаз (с обале на обалу). 2) превозна лађа, скела за превоз вел. терета, жел. глеа и возова преко канала, река и др.

ТРАЈКОВИЋ 1) **Нане** (1878.-1912.), четник, родом из Ресна, од 1905. четовао у свом крају; био веома јака и штована личност; убио га Бугари пред сам балк. рат. 2) **Никола** (*1896.), припове-



дач и драмски писац; збирке приповедака: За горама гласови, Опатиска мадона, Игра нимфа и сатира: драма Ђоса.

ТРАЈЧКЕ Хајрих (Treitschke, 1834-1896.), нем. историчар, темпераментан бисмарковад, противник либерализма; у делу Нем. историја хвали све што је изразито немачко, био против Јевреја и вел. нем. суседа.

ТРАК-СИСТЕМ (енгл.: truck-system), по којем плодовац не исплаћује раднику новцем већ намирницама или робом, забрањен у већини држава: јсл. Зак. о радњама од 1931. изричито забрањује (§ 214.) т. с.: службодавци не смеју давати особљу робу на кредит, не смеју га обавезати да купује животне намирнице које му они препоруче ни уговорити употребу плате.

ТРАКАВИЦЕ → пантљичаре.
ТРАКЕНСКИ КОЊ (по општини Тракену у И. Пруској), пруски к., добивен укрштањем литванског, ар. и пунокрвног енгл. коња, уствари англо-араб. појачан у маси: развијених груди, правилна става, јаких и широких зглобова, висок 158-165 см; одличан јахаћи и вучни коњ.

ТРАКИЈА, област у јн. делу Б. П., и од ушћа Месте и изворишта Арде, све до Босфора и Дарданела, на О до венца И. Родопа, Сакара и Странце; мањи делови у Грч. и Буг., највећи у Тур.

ТРАКЛ Георг (1883.-1914.), талентован, нежап, меланхоличан нем. лирничар; збирка Сабране песме.

ТРАКОШЋАН, град (тврђава) на јн. подножје Мацеља, близу Иванеца, над малим Тракошћанским Ј. (Сав. Бан.), помиње се од 14. в.; у 16. в. дарован Драшковићима, у чијем власништву и сад; обновљен 1850-их год.; лепе дворане, трпезарије и оружнице, архив, портрети чланова властелинске породице Драшковића.

ТРАКТ (лат.). у архт.: развијање по дужини.

ТРАКТАТ (лат.). расправа, нарочито верске садржине: преговори на основу којих се долази до споразума, међунар. уговора.

ТРАКТОР, моторна кола, употребљавају се у пољопр. за вучу плугова и др. справа; у свет. рату тешка арт. изазвала употребу моторне снаге за њено кретање, али само по добрим путевима; за кретања на бојишту прављена због тога нарочита

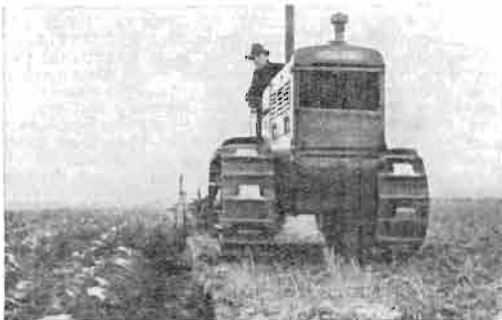

кола: са сваке стране по 2 точка око којих иду бескрајни ланци од широких челичних плоча; задњи точкови имају зупце који закачињу за зупце трака и покрећу их; они се обрћу моторном снагом, а предњи трењем трака које се око њих савијају; између точкова налази се више пари точкова на засебним осовинама, они притискују траке уза земљу те се т. креће напред као гусеница (гусеничаста моторна кола); трака може бити и од гуме; ова кола крећу се по неравном земљишту, кроз ровове 2-3 м ширине, а могу да се употребе и за вучу.

ТРАМБУЛИНА, трамполина (ит.), из давнина позната справа за ваздушне скокове (грч. петаурон), кратка чврста даска, превучена кокосовим покривачем; употребљава се за скокове преко високих справа, у пливању за ум. скокове у воду; обично 1 или 3 м висока, 3-4 м дугачка, 1/2 м широка, водоравно постављена; дубина воде испод даске најмање 2-3 м.

ТРАМВАЈ (енгл.), мали ел. воз., с једним или с двојим колима (моторна кола и приколице), који иде по шинама постављеним у улицама вел. градова и служи за превоз путника; трамвајска моторна кола покрећу обично 2 електромотора једносмислене струје, снаге око 30 киловата сваки, којим се доводи струја било нападним спроводником изнад пруге, било подземним спроводником постављеним у олуку између шина, а одводи се

из њих увек обема шинама; 1. ел. т. поставило нем. друштво Сименс и Халске, 1870., на берлинској инд. изложби; убрзо потом, уведени ел. т. у свим већим градовима и њихов се број непрекидно повећавао све до 1930., кад даћи развој т. зауставио унеколико аутобус с бензинским торором и тролејбус, кола у облику аутомобила која иду по друму — не по шинама — и која покрећу ел. мотори напајајни струјом преко ваздушног спроводника.

ТРАМИНАЦ ЦРВЕНИ, винска сорта лозе, несигурна порекла, за бела вина високог квалитета, и парочита мириса, која старењем постају све племенитија; даје ширу с око 24% шећера и довољно киселине; добро отпорна против пероноспоре, оидијума и мољца; поред црвене, постоји још и бела миришљава одлика; код нас се гаји нешто у Хрв. и Слов., понављено на вел. поседима; због слабе издашности код нас се гајење не исплаћује.

ТРАМОНТАНА (ит.), сев.-зап. ветар на Јадр. М. и у Ит.

ТРАМПА (тур.) → размена.

ТРАМПОЛИНА (ит.) → трамбулина.

ТРАНДАФИЛ Јован (1799.-1863.) и његова жена Марија (1816.-1883.), нар. добротвори, оставили вел. задужбину у Н. Саду за помагање сиромашних љака, пронајних трговаца и занатлија и за удају сиротних девојака; из тог фонда помаже се и Николајевска црква, коју она обновљили.

ТРАНЗИТ (ит.) → провоз, превоз. Транзитна в. за, в. пасоша која допушта само пролаз кроз 1 земљу а не и задржавање у њој; подлежи мањој такси него в. за бављење у страниј земљи. Т. меница, која циркулише у међ. промету 1 земље а није у њој ни издања ни платива. Т. промет, превоз робе преко територије из 1 стране у другу страну државу; т. роба не подлежи царини; на нашим железницама т. п. није премашило 10% укупног промета. Т. складишта, одвојена с. или њихова одељења за робу која само пролази кроз територију државе те не подлежи царинењу. Т. трговина, кад трговац (или шпедитер) преноси робу из иностранства кроз своју земљу у другу, по налогу и за рачун купца или продавца. Т. царине → царине. Транзитиван, прелазан.

ТРАНС (лат.), преко, с оне стране; транс- и транс-, предметак у сложеницама с истим значењем.

ТРАНСА, транс (енгл.), ненормално стање сна у дубокој хипнози, екстази, завосу или сомнамбулизму.

ТРАНСАКЦИЈА (лат.), посао, поравнање.

ТРАНСАЛПСКА ГАЛЦИЈА, име којим ст. Римљани називали данашњу Фрц.

ТРАНСБАЈКАЛСКА ОБЛАСТ, између Бајкалског г. и Манџурије (Аз.). богата златом.

ТРАНСВАЛ, локр. у Јужноафр. Унији (286 070 км², преко 2 мил. ст.; више од 1/4 Европљана); земља веома подесна за земљр.; гаје се особито луперка и кукуруз, попрће и воће, али гл. грана привр. рударство, нарочито копање злата, дијаманата и угља; урбеници: Вангун; међу Европљанима већном Бурн; гл. места Преторија и Јоханесбург.

ТРАНСВЕРЗАЛА (лат.), права што пресеца 2 праве, стране троугла или четвороугла.

ТРАНСВЕСТИТИ (лат.), лица која носе одела другог пола из еротичних побуда.

ТРАНСГРЕСИЈА (лат.), поступно потапање копнене површине под море.

ТРАНСЕПТА, део хришћ. храма постављен, као попречни брод, унакрст према гл. делу храма; у најпој ст. прк. архт. т. било поглавито код базиликалних храмова тзв. «рашчек» (тј. епохе принц Немањина) и то виских, певничких т. које служиле за смештај певача, л. и д. испред олтара.

ТРАНСИЛВАНИЈА → Ердељ. Трансилвански Алпи → Карпати.

ТРАНСЈОРДАНИЈА, емират (42 000 км², 281 000 ст.) у Аз., и од Јордана, под енгл. протекторатом; занимање поглавито сточарство; гл. место Аман.

ТРАНСАВКАСКА ОБЛАСТ, захвата простор између Црног М. и Каспског Ј. на Ј од пл. Кавказа. ТРАНСАСПСКА ЖЕЛЕЗНИЦА, вода од Крсноводска на и. обалу Каспског Ј. (Аз.) преко Мерва и Самарканда до Ташкента.

ТРАНСКОНТИНЕНТАЛНЕ ПРУГЕ, жел. п. које се пружају с 1 краја континента на други и везују 2 наспрамна океана; у Евр. најважније: европска т. п.: Лисабон-Бордо-Париз-Келн-Берлин-Варшава-Москва-Самара-Челсињск; оријентална т. п. има 2 крака: 1) Остенде-Брисел-Келн-Франкфурт на Мајни-Пасава-Велс; 2) Кале-Париз-Штутгарт-Минхел-Салцбург-Велс (где се оба краја спајају у 1)-Есч-Вудимпшта (где се пруге опет раздвајају); 1) Вудимпшта-Сегедин-Темшинар-Букурешт-Констанца; 2) Вудимпшта-Суботица-Београд-Ниш-Софија-Једрене-Истанбул; у Аз.

најважнија сибирска железница: Чељабинск-Омск-Иркуцк-Харбин-Владивосток; у С. Амер. међу т. п. најважније: канадска пацифичка жел.; Хелифекс-Монтриол-Винипег-Ванкувер; северна пацифичка п.: Њујорк-Чикаго-Миниаполис-Портланд-Асторја; јужна пацифичка жел.: Њујорк-Балтимор-Њу Орлеанс-Ел Паво-Лос Анђелес; Санта Фе п.: Њујорк-Филаделфија-Питцбург-Св. Луј-Санта Фе-Сан Франциско; у Ј. Амер. постоји свега 1 т. п. тзв. трансандска: Буенос Ајрес-Балпарајсо; у Афр. и Аустрал. т. п. још нису завршене.

ТРАНСКРИПЦИЈА (лат.) 1) препис другом азбуком према изговору. 2) уписивање исправа које се односе на непокретности у нарочите јавне регистре; у Фрц. нпр. важи транскрипциони систем, по којем правни посаво о непокретности дејствује према трећима тек кад се исправа о томе упише у јавну књ., коју води чувар хипотека; код нас се такође врши т.; у абирку исправа земљишни суд унесе првине сваке исправе на основу које извршен упис каквог права у земљишну књ.

ТРАНСЛАЈТАНИЈА, земља преко р. Лајте; једна од двеју области на које подељена Аустр. по увођењу дуализма (1867.); обухватила Мађ., Ердељ, Хрв. и Војводину, и била потчињена Мађарима.

ТРАНСЛАЦИЈА (лат.), пренос.

ТРАНСМИСИЈА (лат.), машински делови који служе за преносење мех. енергије путем обртања (вратила, зупчаници, точкови итд.).

ТРАНСОКСИЈАНА, ст. име земаља из п. → Оксеа; обухватала Согдијану и суседне земље.

ТРАНСПАДАНА ГАЛЦИЈА, у рим. доба део Цисалпине Галије, сев. од реке Поа.

ТРАНСПАДАНСКА РЕПУБЛИКА, држава коју Наполеон I основао у аустр. Ломбардији 1796.; годину дана доцније сједињена с Циспаданском Р. у Цисалпску Р.

ТРАНСПАРЕНТ (нлат.) 1) хартија с дебелим црним линијама која се подмеће под писаћу хартију без линија. 2) науљена хартија са сликом која се изнутра осветљава, нпр. владарев лик. Транспарентне фолије, вештачке пластичне масе израђене од целулозе у облику танких провидних (транспарентних) листова, сличних танкој хартији; израђују се на сличан начин као и вештачка свила (вискоза или ацетат-свила), могу да се боје и шарају; продају се под именом целофан, транспарин итд.; служе за паковање животињних намирница, које треба да се сачувају од ваздуха, за затварање конзерви и боца.

ТРАНСПИРАЦИЈА (нлат.) 1) код људи и животиња → знојење. 2) т. биљака, одавање воде из биљке у виду водене паре; сви органи сухоzemних биљака транспиришу; најинтензивнија т. преко лишћа, јер оно има у односу према маси релативно највећу површину; водена пара излази углавном кроз стоме; стомач. апарат регулатор т.; затварањем и отварањем стома т. се може умањити или подјачати; под нормалним условима т. је животна потреба биљака; одавањем воде омогућава се биљци да прими нову воду, а са њоме и растворене минералне материје, што има за последицу јачу исхрану и бујнице растење; сем тога т. биљка расхлађује своју околину и штити се од прекомерног загревања (биљке су увек нешто хладније од спољашњег ваздуха); интензитет т. зависи од спљашњих фактора (светлости, температуре, количине влаге у ваздуху, покретности ваздуха итд.); на местима одвећ сухим и врелим биљке показују читав низ средстава да се заштите од опасности прекомерне т. (смањивање спољашње површине, редукција лишћа, сукулентција и др. карактери ксерофилни); извесне биљке које немају ксерофилну грађу, ритмом развића избегавају опасност т.; јављају се само у доба веће влаге, а време суше проводе у миру под земљом; илти цели циклус развића заврше за кратко време (неке једногод. биљке) и доба суше проводе у стању семена (латентном стању).

ТРАНСПЛАНТАЦИЈА (лат.), пресађивање делова тела (живих ћелија или ткива) 1) јединке на др. место исте јединке (аутопластична т.), или на др. јединку исте врсте (хомопластична т.), или на јединку др. врсте (хетеропластична т.); код биљака се т. врши приликом калемљења, код животиња и човека могу се пресађивати различити делови тела (делови коже, костију, удова, мишића; полне жлезде и др.) у циљу лечења или експеримента; и код ембриона се могу вршити т.; у → механици развића т. једна од важних метода испитивања фактора развића (→ оплемењавање).

ТРАНСПОНИРАТИ (лат.), превести 1) муз. дело из 1 тоналитета у други.

ТРАНСПОРТ (нлат.) 1) пренос или превоз из 1 места у друго (→ саобраћај). 2) вел. количина робе

или вел. број људства који се превози. **Т. дрвета**, разликују се фазе: сабирање дрвета по сечини и допрема до гл. шумских преносних направа; употреба се снага гравитације, човека или животиње, воде или машине, са или без парочитих направа; у 1. фази примењују се различити начини преноса, почевши од бацања, ваљања, котрљања или тумбања д. по голој земљи, изношења људском или анималном снагом, пуче по голој земљи или влакама на све до гравитационих железница, израђених путева од дрвета или разних направа (→ рике, жица, чекрк, котураче); у 2. фази: шумске жел., шумски путеви, жичане жел. и т. водом; плављење и сплаварење; шумска т. средства имају везу с општим т. направама којима се д. вози до инд. постројења или потрошача (бродови, железнице итд.); употреба путева била ограничена на отетојања до 20-25 км, али се у новије време радијус рентабилности повећао, откако место анималне дошла до употребе моторна снага (теретни ауто, трактори); код употребе јавних жел. за т. д., које у континенталном промету д. имају најважнију улогу, поред продукционих трошкова значајно место заузима питање жел. тарифа. Т. д. водом обавља се на 2 начина: д. се товари у пловне објекте (чамце, барке, лађе) или се спуштају низ реку балвани, појединачно (плављење) или у сплавницама; на нашим рекама праве се сплавови и до 100 м дугачки, а на широким руским р. и по неколико км; овај начин т. д. се постепено губи; за трговину д. важан т. рекама, језерима и каналима употребом моторне снаге, која омогућава и узводни т.; за светску трговину важан т. д. морем; највећи део тр. дрветом обавља се морским путем; 50% извоза дрвета из Југосл. упућује се морем (гл. извозне луке: Сушак, Шибеник, Сплит, Меткович, Дубровник). **Транспортер** (фрц.), 1) угломер од целулонда који ваздухопловци употребљавају при припреми путовања и за време лета за мерење → курса на харти (→ сл.). 2) инструмент кружног или полукружног облика од метала, целулонда или хартије, са поделом на степене или мање делове, служи за уношење или мерење углова на хартији, а кад има и размеру за дуг-

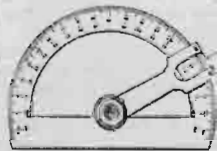

жине, њиме се може уносити детаљ (прегачи план) терена, који је снимљен (прмерен) тахиметрички. **Транспортни напирн**, неправне које наизскују пренос робе: → товарни лист, пропратница (за мања колета), прилози потребни по царинским, транспортним и полици. прописима итд. **Т. порез**, на превоз лица и ствари, урачунала се у возарину. **Транспортовати**, преносити, превозити у вел. количинама из 1 места у друго.

ТРАНСУДАТ (лат.), серозна течност слична крвном серуму, која се цеди из капилара у ткива и шупљине (срчана, плућна марамица, трбушна дупља) путем филтрације и дијализе, услед различитог притиска и осмотичког напона између крви и ткива.

ТРАНСУПСТАНИЈАЦИЈА (нлат.), хришћ. догма: претварање хлеба и вина у тело и крв Христову осећанњем на литургији.

ТРАНСФЕР (лат.-енгл.), пренос 1) суме новца из 1 земље (из њене валуте) у иностранство (у валуте дотичних земаља); код вел. преноса, т. постаје међунар. валутарно-привр. проблем; тако нпр. то био случај код плаћања репарација (ратне отштете) од стране Нем. или доцније при плаћању ратних дугова Америци, др. међунар. дугова и обавеза итд., где се показало да т. огромних сума немогуће извршити искључиво у новцу, него да се мора прибегнути извозу робе из дужничке земље (такође до извесних граница могућности), или зајмовима којима се дотична плаћања распореде на дужи период времена.

ТРАНСФОРМАТОР (лат.), справа за повећавање или смањивање напона наизменичне струје, састоји се из затвореног магнетног кола, састављеног од гвоздених лимова, на којем монтирана 2 намотаја изолована 1 од другог; кад се кроз 1 намотај — који се назива примарни — пропусти наизменична струја, она производи наизменични магнетни флуке кроз магнетно коло и флуке, пролазећи кроз завојке другог, секундарног намотаја, индукује у њему електромоторну силу сразмерну његовом броју завојка; однос између напона v_1 на крајевима примарног намотаја и напона v_2 на крајевима секундарног намотаја приближно равна односу између завојка n_1 примарног намо-

таја и завојака n_2 секундарног намотаја $V_1 = \frac{n_1}{n_2}$

тако да се избором односа завојака дани примарни напон може трансформовати, по вољи, у мањи или већи секундарни напон; т. не садржи никаквих обртних делова (због тог се назива и **статички т.**), просте и јаче конструкције, не кваре се и не захтева такоређи никакво спец. одржавање. Т. имају вел. значај у преносењу ел. енергије на вел. даљине; у ел. централи т. подижу релативно ниски напон ел. генератора у високи напон, под којим се може економично преносити ел. енергија, а затим на местима потрошње, т. опет обарају високи напон линије у ниски напон, под којим се ел. енергија може корисно употребити; т. води порекло од индукционог калема који први употребио Фарадеј у својим истраживањима 1831., а која доцније многи усавршили, нарочито Румкорф (Румкорфов калем, 1851.); примену индукционих калемова у развојењу ел. енергије извршио први рус. проналазач Јаблочков, који 1877. повезао на ред примарне намотаје већег броја т. и из секундарног намотаја сваког од њих напаяо групе својих лампи (Јаблочкових свећа), такође везаних на ред; употреби т. у развојењу ел. енергије нарочито, после тога, допринели Марсел Дебре и Карпантије (1881.), Голард и Ципс (1883.) и најзад Циперновски, Дери и Блати (1885.) у Будимпешти, који први — као што се то и данас ради — привезали паралелно за алтернатор примарне намотаје свих т., а у секундарном колу сваког од њих повезали сјаљнице, такође паралелно. **ТРАНСФОРМАЦИЈА** (лат.), преображај; претварање (обично супституцијом) мат. израза, алгебарских једначина, интервала итд.; геом. т. одговара успостављање геом. средности ± 1 . Т. координатног система значи прелаз са 1 коорд. система на други исте или различите природе.

ТРАНСФОРМИЗАМ (нлат.), у биологији учење о преображајима (трансформацији) живог света у току ист. развитка (→ десцендентна теорија).

ТРАНСФУЗИЈА (лат.), преносење крви од 1 особе другој; даје се поврећеним која изгубили много крви, јако малокрвним, изнемоглим и slabим иред операцију.

ТРАНСЦЕНДЕНТАЛАН (нлат.), у флз.: оно што је дано разуму пре сваког искуства (простор, време); што вреди у границама искуства а проширује се и примењује и ван њега. Т. дедукција, теорија о априорним истинама која тежи да покаже како априорне истине, иако не потичу из искуства, ипак важе за предмете искуства; т. д. специфичан проблем Кантове критике флз. и сачињава централни проблем његове Критике чистог ума.

ТРАНСЦЕНДЕНТАН (лат.), који је изван опажајног простора чулних квалитета (у просторном смислу); независан (нпр. истина) од природе субјекта (у логичком смислу). Т. број → број. Т. једначина → једначина, Т. функција, свака ф. која не припада класи алгебарских ф., нпр. експоненцијалне, логаритамске, тригонометриске, циклометриске итд.

ТРАНТ-Е-ЕН (фрц. trente-et-un), хазардна игра слична → ајнц; игра се с 52 карте и иде се до 31 поена. **ТРАНТ-Е-КАРАНТ** (фрц. trente-et-quarante), хазардна игра картама.

ТРАНША (фрц.), крпичка, део: сваки посебно емитован део зајма (кад се не емитује цео зајам одједном већ у деловима, у размадним временима); Југосл. закључила Блеров зајам подељен на неколико т. Транспирати, расећи, раскомадати, нпр. печење. **ТРАОТЕР** (енгл.) → травер.

ТРАПАНАЊЕ → трепанација.

ТРАПАНИ, варош (84 000 ст.) и пристаниште на о. Сицилији (Ит.); риболов и лов на корале, у околини виноградарство; пљавоз вина.

ТРАПЕЗ (грч.) 1) → четвороугаоник. 2) → вратило.

ТРАПЕЗА ЧАСНА (грч.), св. престо, четвороугласти сто у олтару, где се врше све службе, нарочито св. тајна причешћа, претставља престо Христов; на 4 или 5 стубова; на њој 4 одеће: сричица («копуљид» од белог платна), индитија (светла, украшена), илитон (мања, четвртаста) и најмања → антиминс; на т. стоје еванђеље, крстови, мали свећњаци и др. оградни линица.

ТРАПЕЗАРИЈА (грч.), у манастирима дворана за обеду; украшена побожним сликама.

ТРАПЕЗИТИ (грч.), мењачи у Атини; добили то име што свој посао обављали по трговима на столу (трапези).

ТРАПЕЗУИД (грч.) → четвороугаоник.

ТРАПЕЗУИТ, варош (60 000 ст.) у М. Аз., у Тур., на Ј. обали Црног М. Трапезуитско царство, основао

Алексије Комнен после пада Цариграда у руке крсташа; убрзо обухватило цело црноморско приморје од Хераклеје до Кавказа; трајало до 1461.

ТРАПЕР (енгл.), ловац дивљачи са скупоценим крзном у С. Амер.

ТРАПИСТИ, ркат. монашки ред, осн. 1663. опат Бутилије де Рансе у ман. Ла Трап (Хол.); огранак → дистерциста; најстарији калуверски ред, баве се тешким пољским радом, непрестаним постом и бутањем; ношња: бела мантија, црн скапулар; код нас имају велик мањ. Марија Звезда код Вање Луке; израђују штофове, пиво, одличан сир **трапист**; начин израде сира пренесен из Фрц., где се продаје под именом *Poste de salut*; потсиривање се врши при 30-33° за време од 30-35', затим се грушевиња размешта, сече и ситни до величине грашка, после чега настаје накнадно загревање до 38-40°, а ова тмпт. има се постија у року од 15-20'; затим се меша још 15-25', док се зрна сирине довољно не стврдну; сир се меће у калуп, тако да готов сир мери 1-2 кг, пресеје се и у калупима стоји до идућег дана; већином се употребљава сухо сољење; зрење траје 6-7 недеља у подрумима с 12-15° уз влажност од 90%; од 100 кг млека добије се 10-11 кг сира.

ТРАСА (фрц.), утврђена осовина (ср. линија) друма, жел. или капала, упртана на пројекту или обележена (ископачена) на терену, полазна тачка за њихову изградњу; рационалност ових вештачких инж. објеката у непоередној зависности од погодности изабраног облика т. Трасирање, упртавање на пројекту, оди. обележавање на терену утврђене трасе (→ сл.); при упртавању (повлачењу) трасе треба да буду задовољени тхн., теренски и екон. услови; једино на тај начин биће друм, жел. или цловни канал рационалан; према том, за т. треба употребити инж. с вел. искуством. Трасирајуће зрно, митраљеско з. које оставља за собом димни траг, служи да ваздухопловац одреди даљину

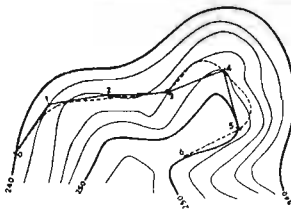

до неприј. авиона.

ТРАСАТ, трасант, трасирати меницу, грата → меница.

ТРАСТ, тrust (енгл. trust), удружење појединих подузетника, који заједничко вођење свих уједињених подuzeћа (фабрика, рудника итд.) поверавају 1 централној организацији, пред којом удружена предузећа губе своју самосталност; ово уједињавање под 1 управу може да се изведе и тако да централна организација купи акције (све или већину) удружених предузећа и постаје тако њихов Holding-1., остављајући им привидну самосталност; т. су удружења подузетника у циљу искључења међусобне утакмиче, најближа фаза фузији.

ТРАТИНЧИЦА → красуљак.

ТРАТНИК Франц (1881.), сликар; у Прагу радио као илустратор и карикатурист; вел. сликом *Слепци* изазвао вел. интересовање на изложби у Бечу; за време свет. рата изродио циклус цртежа *Бегунци*; у Љубљан. звону објавио *Афоризме о уметности*.

ТРАТОРИ (*Amaranthus*, фам. *Amaranthaceae*), већином једногод. биљке зeaљастог осредњег стабла, недељена листа јајаастог до ромбичног изгледа, какад длакавих; ситни цветићи перигона од 2-5 листића с 3 прилисна цвиљаог врха, у гомалицама у пазуху листова граде клас или метлице; гајене, а и слободне.

ТРАУБ Готфрид (* 1869.), нем. свештеник, рапчињен 1912., поново примљен 1918., написао *Свештеник и социјално питање*.

ТРАУМА (грч.), локална повреда изазвана спољном силом. Психичка т., веома јак и неизгладив утисак који у души 1 особе оставља за собом какав вен страхан и по живот опасан доживљај; сматра се узроком многих живчаних обољења, тзв. трауматских невроза, у које спадају и ратне неврозе, живчана обољења војника настала услед страњих ратних доживљаја. *Трауматски*, који припада или изазван траумом.

ТРАУТОНИЈУМ, нови ел. муз. инструмент који ре-продукује боју гласа разних инструмената.

ТРАФАЛГАР, рт у Шп. сз. од Гибралтара, где енгл. адмирал Нелзон победио шп. и фрц. морнарицу 1805.

ТРАФИКА (ар.-ит.), у неким нашим крајевима назив за продавницу дувана и монополских артикала.

ТРАХЕЈА, трахеа (грч.) 1) → дунник, судова. 2) певасти хитински орган за дисање код инсеката.



1. Ђ. Крстић (1821.-1907.): Обретенје главе кнеза Лазара. — 2. К. Миличевић (1875.-1820.): Портрет. — 3. М. Мурат (* 1864.): Конавока. — 4. М. Рачки (* 1879.): Цица као балерина.



1. Ц. Медовић (1857.-1919.): Св. Фрања Асишки. — 2. В. Буковац (1835.-1922.): Портрет. — 3. М. Рачки (* 1879.): Карађорђевог устанак.

стонога и примит. зглављара перипатуса: кожане изврати испуњене ваздухом и јако разгранате унутрашности тела; ваздух у њих продире кроз варошачите отворе на боковима тела (стигмати, жогови); фини гране т. продиру у све делове тела и омогућавају измену гасова у процесу дисања. 2) код биљака елементи за спровођење воде и у њој растворених минер. материја; чине једноставан систем који се протеже кроз цело биљно тело у виду разгранате мреже; разликују се двојаки судовни елементи: трахеиди и трахеје; и једни и други у дефинитивном стању мртви; разликују се само у томе што су трахеиди сачували спољашњи облик хелије, а трахеје су хеличне фузије постале из већег броја (низа) хелија чије су попречне мембране растворене; мембране трахеида и трахеја показују карактеристична задебљања у виду прстенова, спирале, мреже итд.; локалним задебљањем судови добијају потребну чврстоћу, а у исто време омогућава се лакша бочна комуникација преко незадебљаних места са судевним судовима и другим хелијама; чврстоћа судова потребна, што они као мртви елементи немају тургора, па би се могло десити да их суседна жива ткива својим тургором згњече; судови се налазе у дрвеном делу биљке (снопића или дрвеног дела); извесне биљке се одликују врло дугачким и широким т. нпр. лијани, храст и др.; диференцирање судова зависи од интензитета транспирације биљке; отуд су код сухоземних биљака судовни елементи веома развијени, а код водених биљака (код којих нема транспирације) често се судови и не значају. Трахеате (Tracheata), вел. класа зглављара који дину трахејама, нпр. стоноге и инсекти.

Трахеитис, запаљење слузокоже дупњика, ретко се јавља као усамљена болест, обично прати кихавицу, запаљење грла и дупњика; знаци: промуклост, кашаљ, бол иза грудне кости. **Трахеотомија**, хир. операција, отварање дупњика на врату и уметање цевчице кроз коју се дише уместо кроз нос; врши се у циљу лечења, да се избегне гушење кад постоје сметње при дисању; пре употребе серума често примењивана код деце оболеле од дифтерије, а у вел. се често примењује код коња и ждробди.

ТРАХИТ, магматска стена од првена стена порфирске структуре; осн. масу сачињавају обично кристални фелдспат и др. силиката, а ређе и стакласте масе; у гл. маси има уметака од крупних кристала санидина, киселих плагнокласа, хорнбленде, лискуна; јавља се махом у облику сливова и купа праћених туфовима, ређе у облику жица; употребљавана се као грађевински материјал; код нас око Ибра и Копанника, околина Београда (Кумодраж и Вели Поток), Даросава, Маглај, Фрушка Гора, Голџи и др.

ТРАХОМ (грч.), ег. болест, заразно обољење ока (покретом из Ег.); у нашој земљи ендемично, нарочито у Срему, Ванату, Бачкој, Мачви, Међумурју; тешка и лако прилепљива болест, која се јавља на капцима, а прелази и на рожњачу, што доводи и до слепила; знаци: капци отечени и задебљани, очи сузне, крмељаве, нарочито у акутном стадијуму; капци се, услед напретка болести, капци уврну, а трапањиче стругу но рожњачи; лечење дуготрајно; треба да га води лекар-стручњак; болест лако повратна; предхрана: засебно рубље и пенкир за оболеле.

ТРАЧАНИ, индовер. народ који живео у и. половици В. П. (чији се најисточнији део и данас зоне Тракијом); делили се на многа племена (Одриси, Беси, Трибали и др.); огранак Т. били и вел. племе Дачани, на л. страни Дунава, у данашњој Рум., и Фрижани, група племена која се (од пренет. доба па до Т. в. пре Хр.) одвојила и прешла у М. Аз.; ратовање било гл. занимање, а лов гл. задовољство; земљу им обрађивали поданици; од Т. ст. Грци презели неке оргијастичке култове; изгледа да и трачка муз. утицала на грч.; у доба рим. владе Т. већном пороманени; остаци пороманених Т. → Цинцари (Власи); многи топогр. називи на В. П. трачког порекла.

ТРВИЖ (ит. Tarvisio), место у Канадској Долини у Вилској покрајини; зимско и летње опоравилиште. **ТРВИЋ** Василије (*1881.), четнички вођ; био монах у Хиландару, напустио Св. Гору и постао четник; имао више борби с Турцима и Бугарима; од 1924. нар. посл.

ТРВОВЉЕ, рударско место (општина 16 000 ст.) јз. од Цела (Драв. Бан.); највећи рудник мрког угља у Југосл.; ј. од њега у Храснику и Загорју рудници угља; у Т. фабрика цемента, у Храснику хем. производ, у Загорју фабр. стакла.

ТРВОЈЕВИЋ Дане (*1870.), педагог и пров. радник; дела: О интересу или занимљивости, Женско питање. Наука о пажњи и др.

ТРВОК, врста вел. → кеде (дубина 4-5 м) с полукружним дрвеним отвором (4-5 м), утврњена за дугачку верт. мотку; њим се лови поред саме обале на местима где риба због много клада, пањева и испреплетених жила налази подесне заклоне, а где се др. алатом не може прићи; т. се опрезно и лагано спусти поред самих заклона, а затим 2 рибара дугачким моткама бубакују и лупају по тим заклонима из којих заплашена риба сама улети у т. који држи 3. рибар.

ТРЕБУХ → абдомен. Трбушна дупља (савиш peritoneae), шушљина у телу испод дијафрагме, садржи органе варења, јетру и слезину; доњи део т. д. у карлици; карлична д., садржи: бешику, унутарње полне органе и право црево; унутарњи зидови т. д. као и сви органи обложени т. марицом (peritoneum), танком прозирном опном, необично глатком; т. м. уствари продужетак исте марице која се без почетка и краја простире по т. д. Запаљење т. м. → перитонитис.

ТРЕВЕЉ, особита негдашња ношња на глави у Пољардарију и Поморављу у глави придевана по 2 т.: 2 вештачке плетенице од козине или вуне, па обавијене прир. косом.

ТРГ, одређено место у градовима на које се доноси роба и излаже се ради продаје (→ пијаце).

ТРГОВАЦ, лиге које се бави препродајом робе као сталним занимањем; наш трг. зак. сматра т., сем т. у ужем смислу, и индустријалца, занатлију, банкара и возара (транспортера). **Трговачки агент** → агент. **Т. бранше** → т. струке. **Т. варант** → варант. **Т. гремиј**, т. скуп ради заштите заједничких интереса, одељење т. коморе. **Т. друштво** → друштво. **Т. (фабрички) жиг**, знак који се узима за разлику производа 1 инд., заната или земљар. од др. њима подобних (§ 49. Зак. о заштити инд. својине од 1922.); знак се употребљава у облику ж., печата, вињете, рељефа, цифре, патписа; право на т. ж. не смета да други употреби исти т. ж. за др. врсту робе; за исту врсту неко може заштитити више т. ж.; право на т. ж. простире се на завоје, омоте, бурад, сандуке итд.; право се стиче пријавом и уписом код → Управе за заштиту инд. својине, а губи кад престане предузеће, кад се власник одрекне права на т. ж., кад не плати о року таксу за т. ж. итд. **Т. књиге**, које по зак. дужан да води 1 трговац; **дневник** (у који се бележе дан по дан, месец по месец сва примања и издавања); **к. прениса писама**, **к. прениса год. пописа** (инвентара); **главна к.**; **к. меница** и **дневник касе**. **Т. коморе** → коморе трг., инд. и зан. **Т. обичај**, правно правило створено самом праксом које је непосредни производ правне свести трговца; у прво време цело → трг. право састојало се из обичаја; т. о. може бити општи кад важи за целу државу или за све гране трг., месна, кад се примењује само у 1 месту, и посебни, кад се примењује само на 1 грану трг. **Т. омладина** → омладина. **Т. помоћник**, спада у помоћно особље радње; т. п. који нема важнију службу мора имати пословну књижицу; т. п. не сме никакве т. послове обављати за свој рачун; после извесног времена т. п. стиче право на отплатину кад из службе иступа и она износи после 10 год. непрекидне службе 4-месечну плату, после 15 год. 6-мес., после 20 год. 9-мес., после 25 год. службе 12-мес. плату, сем ако је стекао право на пензију; т. п. могу имати одбор п. којем задатак да заступа интересе т. п., нарочито у погледу радних односа; иначе Радничка комора дужна да заступа њихове интересе (Зак. о радњама од 1931.). **Т. послови**, правни послови који се сматрају т. било по сили закона (објективни т. п., т. п. по својој природи), било зато што су обављени од стране трговца у вези с трговинном коју води (субјективни т. п.); у 1. групу спадају: куповина робе у циљу препродаје; предузеће комисионарства и подвоза на суку и на води; предузећа набављања; операције банака; менични послови и предузеће грађевина (§ 17. Зак. о устројству т. судова). **Т. посредник**, **т. посредништво** → агент, комисионар, сензал. **Т. пуномоћник**, лице које власник т. радње власти да води извесне послове у његово име; т. п. и прокуристи имају по Зак. о радњама право на двоструку отплатину од оне која се признаје → т. помоћницима. **Т. путник**, лице које за награду у име 1 или више фирми путује по појединим местима, прикупљајући порудбине за робу одн. фирме (или фирми); порудбине смеју прикупљати само од фирми које раде одн. робом у своме предузећу, а од др. лица, тј. самих потрошача само ако их овизрично позову ради тог; собом смеју носити само узорке (мустре), никако робу за продају; морају имати легитимацију од надлежне коморе. **Т. радња** 1) скуп т. послова које обавља 1 трговац. 2) место (локал) где трговац упражњава своје занимање; у овом смислу радњикује се: главна радња и споредна р. или филијала (подружница); оснивање и вођење т. р. регулисано у Југосл. Зак. о р. (од 9./11. 1931.). **Т. регистар** → регистар. **Т. струке**, Зак. о радњама прописује поделу трговине на струке (бранше) пре-

ма роби којом се тргује, па има колонијално-деликатесна, ткст., помодло-галантериска, гвожђарска, стакларска итд. струка; списак т. с. још не постоји; данашња подела на с. чисто обичајна: питање којим предметима трговци појединих с. смеју трговати зависи од месног обичаја (Зак. о радњама, § 140.).

ТРГОВАЧКЕ КОМПАНИЈЕ, вел. трг. друштва, оснивала за екон. искоришћавање прекоморских земаља; у Хол. 1. т. к. осн. у Амстердаму 1594., затим друге осниване у Ротердаму, Делфту и др.; све 1602. сједињене у вел. Хол. к. која предузела трговину с Индијом, аз. острвима и постепено оснивала колоније као т. базе, потискујући Порт. на више места; 1. енгл. т. к. осн. 1599., постала чувена Индиска к.; 1. фрп. т. к. постала 1604., обновио је Ришелјем 1642., па Колбер 1664. с монополом трг. с Индијом за 50 год.; т. к. оснивале колоније и у име владаоца вршиле управу, судство, држале гарнизоне, ратовале, закључивале уговоре; оне 1. облик евр. колонизовања.

ТРГОВАЧКЕ НАУКЕ, које улазе у програм стручних шк. као: т. право, познавање робе, т. рачуница, банкарство, екон. земљопис, историја трг., основи пар. економије и науке о фил., статистика, књв., закони и уредбе о царинама, промету, трансп. предузећима, осигурању, т. прениска и др.

ТРГОВАЧКЕ ШКОЛЕ, у Југосл. деле се у 4 групе: 1) правничке т. ш. за шегрте и т. помоћнике, којима има у више места; 2) дворазредне т. ш. у Дарувару, Загребу, Карловцу, Љубљани, Пожаревцу, Чаковцу, Пељу и Шибенику; школовање траје 2 год.; примају ученике који свршили 4 разреда ср. шк. и положили нижи теचाјни испит или грађ. шк.; прив. дворазредна т. ш. »Комерцијум» проф. Тодоровића у Београду укључује све повластице као и држ. д. т. ш.; 3) академије (школовање траје 4 год., примају се ученици који свршили 4 разреда ср. шк. и положили нижи теचाјни испит) у Београду, Загребу, Осиеку, Марибору, Сарајеву, Сплиту, Нишу, Скопљу, Сушаку, Љубљани, Битољу, Н. Саду, Земуњу, Петровграду, Вањој Луци, Дубровнику, Подгорици, Суботици и Сомбору; 4) т. велике (високе) ш., примају обично ученике са свршеном ср. шк. (8 разреда гмн.); оваква ш. постоји у Југосл. само у Загребу; Економско-комерцијална висока школа; сем тога на многим т. ш. одржавају се нарочити курсеви, краће и дужег трајања; тако у т. акад. постоје обично курсеви за оне који су свршили гмн. или реалку, тзв. абитуријентски курс (траје 1 год.).

ТРГОВАЧКИ АТАШЕ, при дипл. претставништвима стручно лице за трг., ради на развиту трговинских веза између своје и стране државе, на олакшању и напретку спољне трг. своје земље.

ТРГОВАЧКИ ЗАКОНИК, садржи одредбе о праву трговања, т. књигама, т. друштвима, посредницима, отправаљачима, возиоцима, меницама; трг. закони нису још изједначени у Југосл.; стечај и стец. поступак регулише посебни зак.; за пребашњу тер. Срб. важи Т. а. од 1860.; поред њега се примењују на т. односе Зак. о акционарским друштвима, Зак. о јавним берзама, Зак. о заштити инд. својине (1922.), Зак. о радњама (1931.) итд.

ТРГОВАЧКИ РАТ, крстарички р., води се против непр. трг. флоте а не морнарице; без вел. успеха услед појаве подморница; у априлу 1917. подморнице потопиле 875 000 т трг. бродова.

ТРГОВАЧКИ СУД, надлежан, ако је вредност већа од 12 000 д, за спорове око т. послова, тужбе против трговаца, т. друштва или задруга услед т. посла, спорове око послова посредника, мерача (ако се спор води између њих и њихових наредбодаваца), спорове између трговаца и т. пуномоћника, спорове из менично-правних и чековно-правних односа; без обзира на вредност надлежан за спорове о заштити и употреби проналазака, узорака и жигова, пловидба на мору и међунар. водама, употреби т. фирме, спорове између чланова акц. друштва или т. друштва, или између чланова управе и ликвидатора; организација као код → окружни суд, само месно 1 судије у већина заузима 1 почасни судија из реда трговаца или стручњака за руд. питања (кад се врши руд. судство); по зак. т. с. постоји у Београду и Загребу; у др. местима могу се оснивати законом.

ТРГОВАЧКО БОЛЕСНИЧКО И ПОТПОРНО ДРУШТВО, осн. 13./12. 1836. у Љубљани за помагање болесних трг. помоћника и њихових породица.

ТРГОВАЧКО-ЗАНАТСКИ ОДБОРИ, кнез Александар Карађорђевић прописоа 28./2. 1857. устројење трг. одбора у Београду који ће се занимати искључиво пословима односењем се на трговину и занате отечествена и бити саветодавни орган Полпитељства финансија; сем тога т.-з. о. уједно био и изабрани суд; Мет. Фин. могло оснивати овакве одборе и у др. местима; т.-з. о. постојао до Зак. о устројењу т.-з. о. од 1870.; по овом зак. у Београду постоји гл. т.-з. о., а по др. варошима и варошицама Срб.

могу се оснивати т.-з. о. указом на предлог Мст. финансија; гл. т.-з. о. имао 20 чланова и 10 заменика (1/2 трговци, а 1/2 занатлије), у осталим местима 6; ови т.-з. о. били стварно претече трг. и зан. комора у Срб.; Зак. о радњама (1910.) којим основане коморе у Срб. ови т.-з. о. укинута, одн. укинута од 1870. који их предвиђао.

ТРГОВАЧКО-ОБРТНИЧКЕ КОМОРЕ, стари назив за трг.-инд.-зан. коморе на подручју Хрв. и Слав., Далм., Б. и Х.

ТРГОВАЧКО ПРАВО, део прив. права који садржи правна правила о трг. односима (о трговцима, т. друштвима, т. уговорима, меничним правима и обавезама).

ТРГОВИНА, у најширем смислу: међусобна размена добара, а у ужем: посредовање које се врши као стално занимање при размени добара (између произвођача и потрошача); по предмету који размењује, разликује се т.: робом, књигама и ум. производима, новцем, меницама и ефектима; по обиму рада т. робом дели се на т. навелико (ан гро), кад трговац не продаје робу непосредно потрошачима, већ др. трговцима у већим количинама, и т. намало (ан детај); по месту где се налазе лица која ступају у везу, т. се дели на т. у месту (купац и продавац у истом месту) и т. на отстојању (дистанц.-т.), кад купац и продавац при закључивању послова нису у истом месту; т. у месту може бити: стална т. (дућан, купац тражи продавца); торбарска т. (продавац тражи купаца), пијачна, вањарска и берзанска т., кад су обоје на неком 3. месту; према том за који се рачун води или са којим средствима дели се на сопствену или властиту и комисиону т.; према геогр. простирању разликује се: светска т. (међунар.), која обухвата уопште трг. односе свих народа на земљи; спољна т., која прелази пословима границу своје земље; унутарња т., која остаје или се задржава у границама своје земље; т. с иностранством дели се на увозну, извозну и провозну; према уделу 1 народа у т. своје земље с иностранством разликује се: сопствена (активна) и туђа, страна (пасивна) т.; 1. је кад т. с иностранством у рукама самог народа, а 2. кад у рукама страних трговаца; према путевима којим роба долази: т. на суху (сухоземна т.), која се обавља на колима, жел., караванима или рекама и каналима, и т. на мору (поморска т.), која се обавља морем. Т. белам робљем, § 282. јсл. крив. зак. кажњава т. б. р. у границама земље: ко какво лице ради блуда одведе из завичаја у др. место казниће се до 10 год. робије; § 283. кажњава т. б. р. до 15 год. робије кад се лице ради блуда одводи у иностранство; нарочито развијена међунар. т. б. р., где трговци преваром одводе девојке и продају у иностранство за простит. радње; у Паризу 1904. потписан 1. уговор између 12 држава за заједничко сузбијање т. б. р.; Друштво нар. презуело акцију за сузбијање т. б. р. (конференција 1921., примљена нова конвенција, нарочито комисија у Друштву нар. од 1924. за питања т. б. р.). Т. дрвотом, вел. развој саобраћаја на коину и мору, пораст грађевне делатности и напредак инд. највише допринели развитку т. д.; дрво нема тако вел. значај у интерконтиненталном саобр. као друга роба, али утолико већи промет између земаља истог континента (инр. између сев. шумовитих држава, Пољ. и ЧСР на једној и Енгл., Нем., Холандије и Фрц. на другој страни; у сред. области Југосл., Рум. Аустр. и СССР су извозничке земље; С. Амер. извози у Ј. Амер., пацифичке стране кроз Панамски канал за и. обалу; у Југосл. т. д. има велик значај: поред снабдевања домаћих потрошача, извози знатне количине дрвета; у нашем извозу дрво заузима око 40% по тежини и 20-25% по вредности; око 3/4 количине и 70% вредности изведеног дрвета чини тхн. дрво, од којег се извози око 80% струганог, 17% тесаног и 3% облог; стругано дрво већином од четинара: 60% (буковина 25-30%, храстовина 8-10% и разни лишћари 3-5%); највише се извози у Ит. (око 60%), затим Грчку, Шп., Мађ., Фрц., Енгл., Нем., земље с. Афр. итл.; гл. купци у земљама Средоземног М. (око 80% свега дрвета), а остатак од 20% иде на земље ср. и зап. Евр. и прекоморске земље; увоз сразмерно мале; највише хартија и полуфабрикати за хартију. Т. слободна, привр.-полит. систем који се заснива на слободи рада појединца и неприкосновенисти прив. својине и на слободи кретања робе, капитална и људи у унутарњем и међунар. промету; немачка држава у привр. односе осн. начело овог привр. система; принцип слободе у унутарњој т. су протетавља се режиму везане привреде (као што је еснафска, корпоративна и диригована привреда); начело слободе у међунар. т. захтева слободну размену између народа, без царина и ограничења; идући за што потпунијим остварењем идеала светске привреде и међунар. привр. солидарности, оно искључиве заштитне системе (→ протекционизам),

нарочито привр. → аутаркију; у пракси начело слободе дошло до изражаја прво у унутарњој трг. и то у Фрц. за време револуције, а почетком 19. в. и у др. земаљама; у међунар. т. победило тек 1860. са закључењем → Кобленовог уговора између Енгл. и Фрц.; ова ера с. т. трајала неуспехних 20 год.; аграрна криза и тежња за стварањем нац. инд. довеле до реакције крајем 70-тих год. 19. в.; ипак, у тарифским уговорима на други рок (10-12 год.), који тада стварали, нађен практичан компромис између либералног система и протекционизма; свет. рат, међутим, оживео заштитне струје и привр. национализам, и поратни развитак трговинске политике креће се, са изузетком периода од 1925.-1930., у знаку привр. аутаркије. Т. спољна, Југосл. прошла, у свом досадањем развоју, кроз 3 гл. фазе: период послератне обнове од 1919.-1924., период стабилизације привр. прилика од 1925.-1929. и период привр. кризе од 1930. и даље; 1934. увезено робе у вредности од 3573 мил. д., а извезено за 3878 мил. д, ср. активни салдо од 165 мил. год.; структура јсл. извоза променљива, јер зависи у 1. реду од исхода жетве у свакој год.; уопште узев, сточни производи (стока, месо, коже, живина, јаја итд.) сачињавају безмало 1/4 вредности извоза, 2. четвртину жито, воће и инд. биље (дуван, кудеља, хмељ, олијум и др.), а 3. четвртину шум. производи, нарочито дрво за грађу; остатак распоређен на руде и читав низ другоразредних артикала; у јсл. увозу најважније место заузима памучна роба (око 23%), затим вулена (9%) и свилена роба (близу 5%), укупно текст. артикли учествују с неких 40% од укупне вредности увоза; после ове групе најважнија метална роба: гвозђе и израде (9%), машине и слтхн. справе (7%), затим колонијални артикли (6%), коже, угљаљ, петролеј, вештачке боје, хартија и др.; учешће страних земаља у јсл. извозу доста променљиво, али се може рећи да 2/3 вредности извоза редовно апсорбују Ит., Аустр., Нем. и ЧСР; после ових земаља долазе по важности Енгл., Белг., Грч., САД, Мађ., Швајц., Фрц.; најјаче учешће у јсл. увозу имају такође Ит., Нем., Аустр. и ЧСР (преко 50%), затим Енгл., САД, Фрц. и др. Т. унутарња, бави се прометом добара у оквиру царинских граница; чести случајеви да се једно и исто лице бави једновремено и спољном и у. т.; то нарочито случај код многих трговаца у већим местима, који поред домаћих производа продају и робу из иностранства или који домаће производе продају и у земљи и у иностранству. **Трговински биланс**, упоређење вредности између извоза и увоза 1 земље у одређеном времену (месец, година); ако вредност извоза већа од вредности увоза, т. б. повољан (активан), а ако је мања, неповољан (пасиван); разлика између вредности извоза и увоза сајда т. б.; пасиван с., показује износ за који се земља у одређеном периоду задужила према иностранству, по предмету размене робе, а активан с. чист износ њених потраживања од иностранства, по истом предмету; посматрање т. б. сачињавало мерило меркантилног система за оцену привр. стања земље и захтев акт. с. довео до читавог низа ограничења увозне т.; ово гледиште касније знатно кориговано, пошто потраживања и дуговања 1 земље према иностранству првенствено не само из размене робе, него и из промета капитала, саобраћаја људи итд. → платни б. т. **коморе** → коморе трг., инд. и зан. Т. политика, начела и тежње изражене у скупу мера којима држава регулише размену добара у унутрашњости земље или с иностранством; отуда разликовање унутарње и спољне т. п.; најважнија средства вођења т. п.: трг. уговори с иностранством, царинске и жел. тарифе, отварање конзулата и оданшљање трг. аташеа при посланствима у иностранству, отварање т. музеја, завода за унапређење (спољне) т., приређивање т. изложби, оснивање т. комора у земљи и иностранству итд.; као наука т. п. систематски излаже мере предузимане у области размене добара и проучава њихово дејство, тежњи да дође до закључака од општег значаја; као што у пракси т. п. само део оштите држ. привр. п., тако и као научна дисциплина т. п. само део науке → екон. п. Т. уговори, споразуми којима се уређују узајамни т. и привр. односи између 2 или више држава; могу обухватити целокупни привр. промет између уговорних страна, тј. размену робе, промет капитала, саобраћај људи и превозна средства, и у том случају се могу назвати у. ширег обима, а могу се ограничити на регулације т. промета, тј. размене робе, и тако добити ужи обим; по основама узетим за регулације размене робе између уговорних страна т. у. показују вел. разноликост; деле се у 3 вел. групе: 1) у с. највећим повлашћењем, којима уговорне стране признају 1 другој све царинске повластице које се одобре ма којој 3. држави; могу бити с уговорном тарифом или без ње; 2) пре-

ференцијални у., којима уговорне стране одобравају 1 другој царинске повластице из којих унапред искључују 3. земље; ови у. стварају тежње привр. односе између уговорних страна него између њих и 3. држава; царинска унија само спец. облик ових уговора. 3) **реципроцитетни у.**, којима уговорне стране уређују своје међусобне т. односе на основи → реципроцитета; ови у. доводе до диференцијалног поступања с међунар. т.; ограничавајући т.-полит. аутономију уговорних страна, т.-у стварају мање или више стабилну базу за обављање међунар. т.; смањујући царине, повећавајући извозне контингенте, олакшавајући реализацију трг. потраживања и отстранујући др. сметње међунар. привр. промету, обезбеђују шире основне базе за размену робе и саобраћаја рада и капитала између разних држава; једновремено олакшавају међунар. привр. сарадњу, која најбоља залога за мир међу народима. Т. у. Југосл., у периоду од 1919.-1933. показују у своме низању 3 етапе: 1. обухвата период од 1924., кад се закључивали краткорочни споразуми, без везивања царина и без одредбе о слободи т.; 2. почиње са закључењем у с. Ит. 14.7. 1924. и одликује се у. заснованим на начелима слободе т. и највећег повлашћења, с везивањем царина и с дужином роком трајања (2-5 год.); најзад 3. етапа почиње с проширењем привр. кризе 1931. и карактеришу је тзв. допунски споразуми, закључивани у циљу прилагођавања постојећих т. у. новим т.-полит. мерама, као и споразумима о платном промету (клириншки), који треба да ублаже аутономна ограничења девизног промета; данас Југосл. има с 30 земаља т. у. и допунске споразуме; њени т. односи с 6 земаља заснивају се на прератним у. Краљевине Срб., док с осталим земаљама склопљени нови т. у.; у неугворним односима Југосл. се налази са СССР и Литвом у Евр., с Персијом и Кином у Аз. и с државама Ср. и Ј. Амер., изузев Браз. **Трговински гласник**, орган геогр. трг. омладине; почео излазити 1891. и до свет. рата имао значајну улогу у нашој јавности; у својим идејама био напредан, често радикалан, а у спољно-полит. погледу спадао у најразвијатије пропагаторе наше нац. мисли; после рата наставно излажење и заузимао и даље угледно место у нашој журналистици све до 7.5. 1933. кад привремено обустављен. **Трговишки тимок**, д. саставница → Тимока (Морав. Бан.), извире са Ст. План., око врха Мидора, са Сврљишким Т. састаје се код Књажевца. **Трговиште**, место које има право на трг (тржиште); у ужем смислу варошица. **Трдина** Јанез (1830.-1905.), књижевник, служио у ср. шк., скупљао нар. умотворине и покушавао да на основу њих створи нов тип приповедачке уметности; ти покушаји на вел. цени; писао лирске и епске песме и приповетке; бавио се много историјом и дао читав низ чланака из те области; од вел. користи његови опсежни мемоари. **ТРЕБЕВИЋ**, план. (1620 м) јн. од Сарајева (Дрин. Бан.). **ТРЕБЕНИШТЕ**, село близу Охрида, где су нађени богати гробови из 6. в. пре Хр. **ТРЕБИЈАТ**, д. притока Неретве, дуга 51 км, извире из врела јн. од Имотског Поља, вероватно као наставак понорнице Врлике у Имотском Пољу; у горњем току до Љубушког Поља зове се Тихалина; улива се близу Габеле. **ТРЕБИЈА**, р. у Ит., притока р. Поа, на којој Хангбал потукао Семпронија, 218. пре Хр., а Суворов Макдоналда, 1799. **ТРЕБИЊЕ**, варош (6250 ст.), среско и гл. место Ј. Херц., на р. Требишњици и жел. прузи Хум-Никшић; као област помиње се у 9. в., а 1067. помиње се треб. епископија; у ср. в. знатно трг. место на путу из Дубровника у Срб., за време Турака и а.-у. окупације египатски значајно, данас живо трг. место; у околини успева одличан дуван (требињски); у близини у ср. в. био Пегров ман., затим ман. Тврдош (подигнут у 16. в., порушен 1694.), место којег подигнути Дужи; у 19. в. цели крај се истакао борбама противу Турака (→ Вукаловић Лука). **ТРЕБИШНИЦА**, р. понорница у Херц., дуга 98 км, извире код Вилеће, до Требиња тече уском долином, а одатле кроз Попово Поље на чијем сз. крају понире; има понора и у ср. току, који јој у лето прине сву воду те доња долина остаје сува; ујесен и пролеће ни сва њени понори не могу да прине надолу воду, те настаје поплава поља. **ТРЕБЕЊАНИ**, огранак ст. племена → Никшића, прозван по главини Требејси, око које био насељен; много страдали у борбама с Турцима 1711. и 1789., па се сасвим раселили. **ТРЕБНИК**, у прав. црк. књига неопходна свешт. ради вршења треба, тј. обреда потребних сваком хри-

штанину, нпр. крштења, венчања, погребна итд.; дели се на 2 дела. Дополнителниј т., садржи ређе пригодне службе.

ТРЕБЊЕ, летовалиште сз. од Н. Места (Драв. Бан.) на прузи Карловац-Љубљана.

ТРЕБОВАЦ, план. (618 м) у Босни, ј. од Модрине (Врб. Бан.).

ТРЕВИЗО, варош (58 000 ст.) у Ит., с. од Венеције; ткст. инд.

ТРЕВИРИ, галско племе, настањено у ст. в. у данашњој Белг.

ТРЕВНА, варош у Буг. (2 460 ст.), с. од Балкана, ј. од Трнова, на прузи Трново-Ст. Загора, пре 1878. средиште дрвене архт. и дубореза.

ТРЕД (енгл. trade), трговина, посао; т. mark, трг. заштитни жиг. Тред-јуниона, савез квалификованих радничких удружења у Енгл., осн. 1866.; издејствовао да се радници призна право штрајка и да сами решавају своје спорове с послодавцима; од 1889. у њега примљени и неквалификовани радници.

ТРЕДЈАКОВСКИ Василије К. (1703.-1769.), рус. писац из доба царице Катарине II, академик, радио на популаризацији псеудо-класичне књиж. заменио силабични размер рус. стихова с природнијим тонским; има више заслуга као теоретичар, а као песник без дара и вредности; дао неколико корисних превода.

ТРЕЗВЕНОСТ → антиалкохолни покрет.

ТРЕЗОР (фрц.), скровиште за новац; одељење у камама, или нарочито задана одељења у банкама, обезбеђена против ватре и обилања, у којима се чува новац (злато), вредносни папери и др.

ТРЕЈАР Жан Багист (Treillard, 1742.-1810.), фрц. правник, 1 од ур. Наполеоновог грађ. законика.

ТРЕЛЧ Ернст (Troeltsch, 1865.-1923.), нем. теолог и филозоф; гл. дело: *Историзам и његови проблеми*.

ТРЕМ, отворен и покривен простор испред зграде, најчешће пред улазом у зграду; обично на стубовима.

ТРЕМА (грч.) 1) 2 тачке над самогласником као знак да га треба засебно изговорити, нпр. лат. poëta (песник). 2) → дијереза.

ТРЕМАТОДЕ (Trematode) → метиљи.

ТРЕМИТИ, група малих острва на ит. страни Јадр. М., с. од пол. Монте Гаргано.

ТРЕМОЛЈО (ит.), брзо понављање 1 истог тона. Тремолирање, подрхтавање гласом.

ТРЕМОР (лат.) → дрхтање.

ТРЕН (фрц.), веома одомаћен израз за комору, трупну и колонску.

ТРЕПАЖА (фрц.), вежбање. Трепажни аероплан, који служи за тренажу — одржавање у форми — летелач особља, обично има мотор мање снаге ради веће економичности у гориву.

ТРЕНД (енгл.) у стат. дијаграмима конјунктура ср. гл. линија у обележавању кретања цена или др.; унив. у Хаварду од 1917. нарочито се истакао добрим методама израчунавања т.

ТРЕНДЕЛЕНБУРГ Фридрих Адолф (1802.-1872.), нем. филозоф, противник Хегелов; гл. дело: *Логичка истраживања*.

ТРЕПЗА (шп.), метални део узде, ставља се коњу у уста; преломљен, чиме се разликује од ђема који једноставан.

ТРЕНИНГ (енгл. training), одржавање тела сталном вежбом и дијетом у најбољој кондицији. Тренер, који се занима тренирањем других. Тренирати, вршити сталан тренинг.

ТРЕНК 1) Фрањо (1711.-1749.), аустр. официр, обесан и непоуздан, имао своје пандуре, с којима се, као нека врста најамника, борио на више страна; Аустр. учинио лепих услуга у борбама с Прусима, показујући необичну храброст и одлучност; због своје непоузданости изгубио офиц. чин и умро у тамњаци. 2) Фридрих (1726.-1794.), рођак → 1), познат по авантурама и дугом тамновању, гијотиниран у Фрц. за време револуције.

ТРЕНОС, песма тужбалица код ст. Грка.

ТРЕНТ, р. у сја. Енгл., 275 км дуга, пловна 130 км, улива се у Хамбер Форт (Сев. М.).

ТРЕНТИНО → Адија.

ТРЕНТО, пров. град (57 000 ст.) у обл. Адије (си. Ит.), на Адији; инд. вулене и памучне робе, гајење винове лозе, промет странаца; у Т. држан 1545.-1563. чувени трентски или → тридентски сабор.

ТРЕНЧКОТ (енгл. trench-coat), кишна капањаци од ланене или вулене тканине с појасом понут оних што их за време свет. рата носили енгл. војници у стрељачким рововима.

ТРЕПАВИЦЕ (silva), низ длака над слободном ивидом горњег и доњег очног кашка.

ТРЕПАНАЦИЈА (грч.-лат.), трапањање, шароњање, отварање лубање хир. путем ради лечења позледа

на лубањи или дуготрајне главобоље; операцију вршили преист. стан. Евр., затим Бербери, ј.-амер. Индијанци, Гуанчи на Канарским Отрвима и др.; до наших дана вршили у Ц. Гори и Арб. с много успеха нар. лекари, иако примит. инструментима; модерна хир. се такође служи усавршеном т.

ТРЕПЕРЕЂЕ ЗВЕЗДА → спинтилација.

ТРЕПЕРЕЂЕ ЕЛЕКТРИЧНО КОЛО, ел. круг који има капацитета (с) и самоиндукције (Z), а притом релативно мали омски отпор (R); услов да 1 к. трепери изражен обрасцем $R^2 \geq 4L/C$; сопствена (природ-

на) периода оваквог к. равна: $T = 2\pi \sqrt{LC}$ а његова учестаност $f = \frac{2L}{\pi} \sqrt{\dots}$

Т. е к. нашло највећу примену у радиотехници.

ТРЕПЕТЉИКА → Јаска.

ТРЕПЉАРЕ, праживотиње → инфузорије.

ТРЕПОНЕМЕ (грч.), микроорганизми спиралног облика, вел. број врста: Трепонема pallidum (бледа сипрохета), проузроковач сифилиса (→ сл.); Т. resurgentis, проузроковач повратне грознице; Т. Vincenti у Vincent-овој ангини; Т. buccalle и dentium, сапрофити у устима; Т. refrigens у шанкру (пored бледе сипрохете) итд.

ТРЕПЧА 1) вел. рудник олова и цинка, си. од Кос. Митровице, отворен 1930., запослено 1500 радника;

у 1934. произведено 63 000 т оловног концентрата с око 80% олова и 92 000 т цинканог концентрата с око 50% цинка; рудник експлоатисан у срп. ср. в., знатно рударско насеље било и у тур. доба до пред крај 17. в.; на месту ст. насеља само остаци 1 кат. цркве; у близини рушевине тврђаве. 2) д. притока Купе (Савска Бан.), дуга 33,8 км. 3) л. притока Лима (Зетска Бан.), дуга 13,2 км.

TRES FACIUNT COLLEGIUM (лат.), тројца сачињавају друштво, правни аксиом према којем 3 доволна да се оснује неко друштво.

ТРЕСАВА, извесни ступњевни зарашћивања већих или мањих слатководних басена и претварање ових у заједнице ливадског тила или у шумске заједнице; разликују се ниске и високе т.: називе ниске и високе не треба схватити тако да се ниске налазе у низијама, а високе на плани.; назив висока т. означава да је површина т. према средини уздигнута, док је она код ниске т. равна или чак издубљена; ниске т. постају лаганим зарашћивањем водених басена изумирањем или растењем и продирањем барских блњака од обале; постепено се створи једноставни блњак покривач преко воде или житког муља; код високе т., која постаје по правилу из ниске, површина суха; њихово образовање врши се изнад нивоа подземне воде и у зависности од атмосферске воде; огуд су високе т. олиготрофне, а ниске еутрофне.

ТРЕСЕТ, најмлађи фосилни угаљ, смеђ или жућ. који садржи 53-59% угљена (С), састављен од угљенисанних, али још доста добро очуваних блњаних остатака; код нас позната тресетишта: Власинско Блато, код Охрида и др.

ТРЕСЕТНИКА (Sphagnum, фам. Sphagnaceae), права тресавка махована, бледозелена, првенкаста или жућкастомрка; неке врсте тресета састављене искључиво из ове маховине; живи у влажним пределима свих зона, на тресавама, око извора, у барама, влажним шумама; осушена служи као гориво (тресет), а у инд. за производњу шпиритуса, хартије итд.; чиста маховина употребљава се за завоје (упија крв, секрете), делује ајтисептично (→ сл.).

ТРЕСИБАБА, план. (787 м) између Тимокових саставница Сврљишког и Трговишког Тимока, састављена поглавито од кречњака с изразитим карсним појавама.

ТРЕСИЋ-ПАВИЧИЋ Анте д-р (* 1867.), песник и политичар; спочетка енергичан присталица странке права, после 1 од најборбенијих поборника нар. јединства и јсл. идеологије; за време рата, мада нар. посл., био затворен 1914.-1917.; играо важну улогу

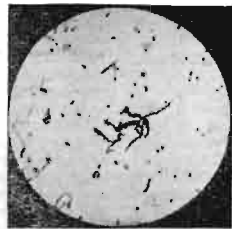

за време преврата 1918. као члан Нар. већа; по ослобођењу посл. у Мадриду и Вашингтону; писао студије из фла., песме, путописе, приповетке и романа; највише успеха имао с драмама из нар. и рим. прошлости (Људевит Посавски, Катарина Зрињска. *Finis reipublicae*).

ТРЕСКА, д. притока Вардара, дуга 131 км, извире из кареног предела на подножју план. Старчина; у горњем току се зове Велика; долина јој скоро сва уска и клисураста, с местимичним малим проширењима; ушће на 6 км зап. од Скопља; на крају клисуре подиже се вел. хидроцентрала, ради чега подигнута устава и река ујезерена; у клисури група манастирића из 14. в.: Св. Никола, Андрејаш, св. Недеља, Матка и др.

ТРЕСКА → бакалар.

ТРЕСКАВАЦ, код Прилепа, ранија грч. ман. који



наши владари обнављали; црква с 1 кубетом виз. тина стоји и данас.

ТРЕСКАВИЦА, план. ј. од Сарајевског Поља, састављена углавном од кречњака и на њој развијене карне појаве и облици; највиши врх Таба (2 088 м); глацијални трагови.

ТРЕСЛОВИНА, киселина угљеникових једињења, важна за инд. кожа, јер је чини отпорнијом према води и влази; т. има у кори готово свих врста дрвећа, лишћу и плодовима многих биљака; експлоатишу се само оне врсте у којима % т. већи; храстовете шишке и бабушке као и неки плодови (од мироболане, дивидиве) нарочито богати т. (25-45%); од ваневр. дрвећа нарочито богато т. ј. амер. дрво квебрачо; т. употребљавали већ вековима за штављење коже у свом првобитном облику, док напредком хем. инд. дошло до лучења → екстракта танина, тамномеђе густе течности тресловог мириса (у новије време производи се и сухи танин због уштеде трошкова на превозу); добија се топловодним лужењем уситњених делова дрвета и коре, лишћа и плодова разног биља у којем има т.; од евр. држава јачу инд. т. имају Ит., Фрц., Норвешка, донекле и Швајц.; у Југосл. Хрв. и Слав. познате са храстовине и кестеновине, а Слов. са јеловине, па се у тим нашим покр. и инд. т. развила у јачој мери; у Југосл. има 7 фабрика храстовог, кестеновог, јеловог и рујевог екстракта са капацитетом 6 000-6 500 вагона годишње, али производи се стварно око 1/4 те количине; у самој земљи троши се незнатан део т., а остатак се извози у све крајеве света; 1934. био извоз 10 950 т у вредности 30,5 мил. д.

ТРЕТИРАТИ (фрц.), поступати (с неким или нечим); неко питање излагати, обрађивати.

ТРЕТИЈАКОВ Сергеје (* 1896.), рус. писац, сликар Кине; драма: Урлич, Кино; студија кинеског живота: Денши-Хуа.

ТРЕЋЕ ЛИЦЕ 1) у грам. оно л. о ком се говори, а није присутно; имају га заменице и глаголи. 2) у праву оно л. које не учествује у једном правном послу или уговору; правило да се тражбени односи не тичу т. л., али да не могу ићи ни на њихову штету; отуда т. л. могу Паулијемском тужбом обарати послове који су закључени на њихову штету; извесни уговори могу бити закључени у корист т. л. (п у римском и у данашњем праву); 1 уговорена страна тад изјављује да даје сва права и дужности из тог уговора т. л., а ако т. л. то одбаци, онда она остаје у обавези (кад неко осигурава удовицу за случај своје смрти, то је уговор у корист т. л.).

ТРЕЋИ ПАДЕЖ → датив.

ТРЕЋИ ПОРЕДБЕНИ СТЕПЕН → суперлатив.

ТРЕЋИ РЕД, огранак француског и доминиканског реда за световњаке; придржава се тзв. 3. пра-

вила дотичног реда; чланове не вежу ни целибат ни строго сиромаштво ни клаузура што битно код 1. реда.

TREUGA DEI (ерлат.) → бојни мир.

ТРЕФ (фрц.), 1 од боја фрц. карата за играње.

ТРЕЧЕНТО (ит.: Trecento, 3 стотине, скр. за 1300.), назив за ит. књиж. и ум. 14. в. и стил тог времена.

ТРЕШЊА (*Prunus avium*), рано коштавичаво воће, чији плод сазрева у мају или јуну; племените сорте калеме се на дивљачице или на магриву; група т.: црне, црвене и црне меке т. (срцасте) с доста меким месом и црни, црвени и бели или жути хруштавци (аршлеме, грисаје или крцке) с тврђим кртим месом; постоје и укрштанци т. и → вишње (накиселе т. и сладунаве вишње); најпознатије сорте т.: мајска рана, херц. алида, охридске аршлеме, жуте и црне, хеделфингенски хруштавац, гермередорфска и др. **Трешњева муха** (*Rhagoletis-ortalis cerasi*), дуга 4-5 мм, сјајноцрна са жутиим телом, јавља се обично почевши од априла и носи јаја у најмекше и најзрелије трешње (ларвица познати и чести прв у т.); сузбијање: гајити што раније сорте које мање напада штеточина, брати из дана у дан сазреле плодове, обрађивати земљу испод воћака у јесен, прскати од зачепа плодова сваких 10-15 дана с 2% раствором натријум-флуорсилката у води с 10% меласе и то само 1 или 2 гране, са сунчане стране, и то крупним кажима да би се потровале мухе; течност не треба да доспе на плодове. **Трешњевача**, ракија која се пече из трешња. **Трешњина зоља** → лисне осе.



ТРЕШЧЕЦ Владимир (1870.-1932.), приповедач; као свршени правник био чиновник у Босни и Хрв. и остао вел. жупан; дужи времена био управник загребачког поз.; написао већи број крајних и дужих приповедака, доста живо и занимљиво, с продирањем у суштину ствари, али није имао много оригиналности; најбоља збирка У малом свијету.

ТРЖИЧ 1) варошица (3 250 ст.) на ј. подножју Караванака, 1 од најјачих инд. места у Драв. Бан.; предioniца и ткаоница памука, 5 фабр. дигела и кожа, фабр. пољопр. алата (коса и српова), у близи (у Слапу) фабр. картона и хартије. 2) град (ит. Monfalcone) у Тришанском Зал. (18 200 ст.); бродоградилнице и фабр. соде.

ТРЖНИ ДАН, пазарни дан, када пољопривредници из места и околине и трговци предмета за људску и сточну храну на оп. тргу (пијаца) продају своју робу стан. на детаља а трфовница навелико; сем животних намирница, смеју се продавати још производи кућне радности; у вел. градовима т. д. се одржава сваки дан, у мањим местима 1 пут или неколико пута недељно; дозволу за одржавање т. д. издаје бан.

ТРИ ЈЕРАРХА св., 3 св. оца прав. цркве, славе се 30.1.: Василије Вел., Јован Златоусти и Григорије Богослов.

ТРИ КРАЉА св. 1) најпре маги, мудраци, волсви с И који, вођени звездом, дошли у Витлејем да се поклоне новорођеном Исусу; допније, под утицајем псалма 71., учињени краљевима: Гашпар, Мелхиор и Валтазар. 2) празник Епифаније, Богојављење.

ТРИ КУЛЕ, утврђење на Дунаву, си. од Милановца, на рум. страни, састоји се од 3 добро очуване к., од којих 1 у води и мостићем у вези с копном; подигао их карансебешки и луговишки бан Патровић у 16. в.

ТРИАНГЛ (лат.), ритмички инструмент: мала челична шипка у облику троугла, по којој се удара шипком од чиста метала; тон му кристално јасан; употребљава се само у моментима кад се жели нарочит ефект или у напону оркестарске градације.

ТРИАНГУЛАТОР, геодески инжењер, геоматар или који др. техничар који се искључиво бави триангулацијом на терену и у бироу (канцеларији).

ТРИАНГУЛАЦИЈА (лат.), од Холанђанина Снелијуса почетком 17. в. пронађен начин премеравања земљишта; састоји се у том да се мрежом троуглова покрије земљиште и измере поједиани троуглови мреже; темења троуглова називају се **трјгонометриске тачке** (1.-4. реда); код тачака 1. реда стране троуглова мреже износе 50-60 км, код 2. реда око 15,

код 3. око 5, а код 4. око 1 км; у геодезији 1. и најважнија радња, којом се на терену одређује, а у канцеларији срачунава и црта тригонометријска мрежа (→ Правилник о катастарском премерању, I део).

ТРИАС (лат.), у муз. акорд, трозвук (у дуру или молу).

ТРИБАЛИ, вел. трачанско племе у си. Србији, у 4. в. пре Хр. веома моћни, а у рим. доба сасвим изгубили значај; виз. писци звали Србе Т.; Још у 19. в. неки научници веровали да су Срби потомци Т.

ТРИБЕ (лат.), прва рим. племена.

ТРИБИНА (фрц.), узвишено место за говорнике; говорница, уздигнута седишта на тркама, парадама.

ТРИБОНИЈАН († 545.), виз. правник, који се старао о сребивању Јустинијановог законика.

ТРИБУНИ (лат.), у ст. Риму заштитници плебејаца, који стекли право да их бирају после прве сеобе на Св. Врдо, око 471. пре Хр.; било их у почетку 2, а касније 10; данас: нар. бранилац, истакнут нар. посл.

TRIBUS (лат.), део градског подручја у ст. Риму.

ТРИБУТ (лат.) → данак.

ТРИВИЈАЛАН (лат.), опште познат, много употребљаван, отрпан, простачки. Тривијалност, свадашња ствар, често употребљавање нечег, просташтво.

ТРИВУНАЦ Милош д-р (* 1876.), германист, проф. унив. у Београду, писао студије о нем., енгл. и срп. писцима; расправе о Гетеу, Шекспиру, Лази Лазаревићу, Валсков и др.

ТРИГЕМИНУС (nervus trigeminus), 5. лубањски живчани пар, мешовити живац, осећајни за око и лице, моторни за мишиће жвагања (→ живац).

ТРИГЛАВ, највиша план. у Југосл. (2 863 м) на



граница према Ит., з. од Вледа; глацијални трагови. Триглавска Језера, група малих ј. глацијалног оп-



рекла јз. од врха Т.; нека од њих на висини око 2000 м; најживописније Чрно Ј. на надм. в. од 1 340 м.

ТРИГЛИФ (грч.), у архт. украс, усправан правоугаоник с верт. зарезима, фрпса у → дорском стилу; т. обично у осовинама стубова и између њих.

ТРИГОНОМЕТРИЈА (грч.), грана елементарне мат. која се бави решавањем троугла, тј. израчунавањем његових елемената из 3 дана елемента (страна, углава итд.), служећи се углавном тригоном. функцијама: тригонометрија се сматра као део т.; данас употребљаване ознаке у т. углавном потичу од Ајлера.

Сферна т., испитује и решава сферне троуглове. Тригонометријски ред → ред. Т. мрежа, састоји се из низа т. тачака, распоређених по земљиној површини тако да се околне, а нарочито најближе тачке могу лако гледати теодолитом; основи целокупног премера чини т. м. 1. и 2. реда; она се простира по целој држави и претставља низ повезаних троуглова, чија су темена обично врхови планина (Авала, Буковић, Космај, Удовице, Оскоруша, Бу-

куља, Рамаћин Вис, Црни Врх и др.), а у долинама, поред правих путева (Параћин-Дуприја), набу се 2 тачке, између којих се мери основица (базис) најтачнијим средствима и методима; из гл. основице и 1 или 2 контролне, из свих углова и из астрономски одређених нагиба, срачунају се дужине и нагиби т. страна и геогр. координате т. тачака; у т. м. 1. и 2. реда умеће се т. м. 3., а у ову 4. реда и тако се, по основном принципу геодезије, иде од већег ка мањем, док се сасвим не приближимо терену, детаљу и објектима које желимо да снимимо и на план нацртамо; помоћу т. м., научне комисије разних држава мериле су тачну дужину лука појединих меридијана, на разним местима земље, па је нађено: да су сви меридијани једнаки и да имају облик елипсе, чија се мања осовина поклапа са линијом полова; Даламбер је помоћу триангулације измерио дужину лука меридијана Ленкерк-Барселона и одредио дужину метра као четрдесето-милионти део меридијана; доцније је то мерење продужено преко Балеарских острва Биот и Араго до Алжира. Т. тачка, топографски знак на катастарским плановима и гштб., топографским, картама, а на терену је пирамида, значка, врх торња или каква др. сигнал, који показује да су за његову пројекцију срачунате координате тригонометрским путем и да је то место теме неког троугла у триангулацији; т. т. одређују се из изравањате мреже или пресецањем напред, позади или комбиновано. Т. формулари, обрасци за уписивање теренских података и за рачунање триангулације, полигоне и линиске мреже; употребљавају се: а) за углове: т. ф. 1, 2, 2а; б) за дужине: 3, 4, 4а, 18 и 18а; в) за троуглове: 3, 13, 14, 15, 16, 17; г) за правце и нагибе: 5, 5б, 7, 8, 33б; д) за координате: 6, 9, 10, 11, 12, 19, 20, 21, 23, 24, 25, 29, 29а, 30 и 33. Т. функција, гониометријске ф., у геом. дефинисане као односи страна правоуглог троугла: $\sin \alpha = \frac{a}{c}$, $\cos \alpha = \frac{b}{c}$,

$$\operatorname{tg} \alpha = \frac{a}{b}, \operatorname{ctg} \alpha = \frac{b}{a}, \text{осн. везе између ових}$$

функција: $\sin^2 \alpha + \cos^2 \alpha = 1$, $\operatorname{tg} \alpha = \frac{\sin \alpha}{\cos \alpha} = \frac{1}{\operatorname{ctg} \alpha}$ као функције лука оне дефинисане на т. кругу где $\sin x = os$, $\cos x = oc$, $\operatorname{tg} x = AT$, $\operatorname{ctg} \alpha = BQ$ т. функције периодичне и то $\sin x$ и $\cos x$ периодом 2π , а $\operatorname{tg} x$ и $\operatorname{ctg} x$ с периодом π ; функције $\sin x$ и $\cos x$

развијени у ред имају облик $\sin x = \frac{x}{1!} - \frac{x^3}{3!} + \frac{x^5}{5!}$

$$\frac{x}{1} + \dots \cos x = 1 - \frac{x^2}{2!} + \frac{x^4}{4!} - \frac{x^6}{6!} + \dots$$

Инверсне функције т. ф. су циклометријске ф., и то $\operatorname{arc} \sin x$, $\operatorname{arc} \cos x$ итд. Т. криве, дефинисане су једначинама $y = \sin x$ (→ 8), $y = \cos x$, $y = \operatorname{tg} x$ (→ сл. 4) итд., од којих се 1. назива синусоида.

ТРИДЕНТСКИ САБОР, т. концил (1545.-1564.) у 3 периода), сазвали нем. цар Карло V и папа Павле III. ради успостављења јединства кат. црк., нарушене реформацијом; одредило тачно догме кат. цркве и реорганизовало ст. калуђерске редове са задатком да бране католичанство од реформације.

ТРИДЕСЕТГОДИШЊИ РАТ (1618.-1648.), између ркат. и прот. у Аустр. и Нем.; започео побуном Чеха у Прагу и захватио Нем.; дели се на чешко-фалачки (1618.-1623.), дански (1625.-1629.), шведски (1630.-1635.) и швед.-фрц. рат (1635.-1648.); немачким протестантима притекли у помоћ дански краљ Кристијан IV, швед. краљ Густав-Адолф, Фрц. и Хол., али се нем. цар Фердинанд II и нем. кат. лига, дод год били у животу војсковођи Тили и Валенштајн, ипак успешно борили; мир закључко нови нем. цар Фердинанд III у вестфалским градовима Оснабрику (с Швеванима) и Минстеру (с Фрц.); тим миром учвршћена превлада Фрц. у Евр. на штету династије Хабзбурговаца.

ТРИДЕСЕТОРИЦА ТИРАНА, чланови олигархског савета, којем Спартанци предали власт у Атини, после своје победе у пелопонеском рату, 404. пре Хр.

ТРИЕДАР (грч.) тространи рогаљ.

ТРИЕНИЈУМ (ит.), временски размак од 3 год.

ТРИЕР, варош (2 000 ст.) у Нем., на р. Мозелу; инд. (ткст., кож. дувана, дрвета), виногр. шк.

ТРИЗАЉ → руменка.

ТРИЗНА, јуначке игре које приређивали ст. Сл. на гробовима умрлих.

ТРИЈАДА (грч.), нешто раздвојено у троје, тројство.

ТРИЈАЖ (фрц.: triage), роба лошијег квалитета, преостала пошто из ње одабрани и одвојени бољи комади или зрна.

ТРИЈАЛИЗАМ (нлат.), подела на троје; гранање нечега на 3 ступња, врсте или члана; рашчлањеност човека на 3 дела: тело, душу и дух.

ТРИЈАНОН, 2 дворца у Версају; вел. подигао Луј XIV, а мали Луј XV. **Тријанонски уговор о миру**, закључен у дворцу Т. у Версајском парку 4./II. 1920. између Мађ. и држава које против ње ратовале; одредио мађ. границе према Аустр., ЧСР, Југосл. и Рум.; распоред садржине и многе одредбе исти као у Версајском у.; мађ. војска сведена на 35 000 људи, не сме имати авијацију; Мађ. обавезна дати и репарације државама с којима А.-У. ратовала.

ТРИЈАРИЈИ, 3. ред рим. легиона; састављен од старих извежбаних ратника.

ТРИЈАС (грч.), 1. формација мезозојског доба, развијен у конт.-лагунојској фауни (германски) и морској (алпски); флора доста развијена; фосилни остаци из групе корала, брахиопода, шкољки; јављају се 1. прави амонити.

ТРИЈЕНЧАНСКЕ ТЕШЛИЦЕ, бања у ЧСР с врелим сумпорним изворима.

ТРИЈЕР (фрц.), метална цилиндрична ротативна машина, која служи за чистије зрнастих плодова од примеса у мљинарству и фабрикама уља и пива.

ТРИЈЕРА (грч.) → трирема.

ТРИЈУМВИРАТ (лат.), удружење 3 моћна човека који приграбили сву власт; у Риму први т. образовали Цезар, Помпеј и Крас, 60. пре Хр., а други Октавијан, Антоније и Лепид, 43. пре Хр.

ТРИЈУМФ (лат.), свечан улазак победиоца, сјајна победа, вел. успех. **Тријумфална капија** → славодук. **Тријумфовати**, постини тријумф.

ТРИК (енгл.), доскочица, велито изведена превара.

ТРИКЕТИ Анри-Жозеф Франсоа (1801.-1874.). фрц. сликар и вајар, познат нарочито по многобројним барелефима: Смрт Карла Одважног, Сузанино купање и др.

ТРИКРИЈЕ (грч.), свењак с 3 свеће, којим у прав. цркви архијереј благосиља верне; претставља тројицност божју (→ дикрије).

ТРИКЛИНИЈ (лат.), код ст. Римљана: лежиште за 3 госта; око једног стола било их обично по 3. **Триклинични систем**, обухвата кристалне облике најниже симетрије (имају само 1 центар симетрије) који се могу свести на 3 кристалне осе разне дужине и међусобно косо нагнуте, нпр. плагиоклазе, неки пироксени и амфиболи итд.

ТРИКО (фрц.) 1) плетеним израђене тканине и др. ткст. роба (чарапе, џемпери, рубље и др.). 2) гимнастичарска растељива одећа, која потпуно пријања уз тело. **Трикотажа** 1) фабрика или радионица за израду тканина и различитих предмета (чарапа, џемпера, доњег рубља итд.) плетеним. 2) сва роба од вуне, свиле и памука добивена машинским плетеним.

ТРИКОЛОРА (фрц.), застава од 3 боје, тробојница.

ТРИКОРНАНИ, ст. трачко племе, настало у околини Ритопека.

ТРИГРАК (фрц.), игра са 2 особе на спец. табли, са 15 белих и 15 црних пиона и 2 кошке; постоји неколико врста ове игре.

ТРИГУПИС 1) Барикаос (1832.-1885.), грч. државник; вођ либералне странке. 2) Спиридон (1788.-1873.), отац претходног, државник и писац; гл. дело *Историја грчког устанка*.

ТРИЛЕР (нем.), скраћено тр. или trum, брзо понављање 1 тона, којом се приликом додирује и тон изнад њега; ако горњи тон треба да се хроматски промени, ставља се код знака за т. и дотични хроматски знак.

ТРИЛИТИ (грч.), претисторички споменици, састављени од 2 усправно пободена камена, и једног који постављен попречно преко њих.

ТРИЛОВИТ (грч.), класа љускара; животиње имале оклоп на леђима, тело се састојало из главе, торакса и ингидијума, очи често биле добро развијене; карактеристични фосили за камбријум и силур. (На сл.: различите врсте т.).

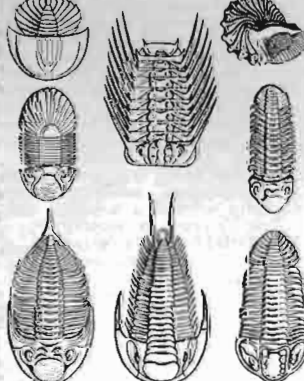

ТРИЛОГИЗАМ (грч.), метод мишљења по којем се сваки предмет сазнања своди на 3 појма, те се и свет као целина мора у том смислу да објасни трилогијстички, тј. тропојмовно.

ТРИЛОГИЈА (грч.), 3 драмска или епска дела чије се садржине настављају 1 на другу и чине целину.

ТРИЛИОН, у Фрц. милион милиона = 10¹², у Нем. 3. степен милиона = 10⁹.

ТРИЉ, село на Цетини, у ј. крају Савског Поља (Прим. Бан.), у којем ископан старохрв. гроб с богатим ж. златним накитом и виз. новцем из 8. в.; село лежи на месту рим. вароши Тилуриума.

ТРИЉА → трља.

ТРИМЕСТАР (лат.), тромесечје.

ТРИМЕТАР (грч.), тростопни стих, нпр.: Мркинуће небо плаветно, Облак заклонити зрак...

ТРИМУРТИ, индиско св. тројство које сачињавају богови: Брама, Вишну и Шива.

ТРИНИДАД, острво (4 822 км², 415 000 ст.) испред си. обале Ј. Амер.; тропска клима; успевају: северна трска, какао, кава, памук; гл. место Порт ов Спејн, припада В. Брит.

ТРИНИТАРСКИ РЕД, осн. 1198. за откупљивање робова из сараценског ропства; у Фрц. се зову и матуриновци, баве се мисионарством.

ТРИНИТАС, тринитет (лат.), тројачност, учење да бог има 3 лица: отац, син и св. дух; исповеда га хришћ. (→ тројство).

ТРИНИТРОГЛИЦЕРИН → нитроглицерин.

ТРИНОМ (грч.), трочлани алгебар. израз А+В+С.

ТРИО (ит.) → терпет.

ТРИОД (грч.) 1) прав. црк. књига из које се певају песме од Недеље Митарга и фарисеја до Ускрса (10 недеља); саставили вел. делом браћа → Студити Теодор и Јосиф. 2) време од 10 недеља пред Ускрс.

ТРИОДА (грч.) → електронска лампа.

ТРИОЛА (ит.), 3 ноте исте дужине чије трајање као за 2 ноте.

ТРИПАНОЗОМЕ (Trypanosomae), група праживотиња крвних паразита, дугуљастог тела и живих покрета, чији се различити претставници сузрешу у крви кимењака; преносе се инсектима и пуљавицама; извесне врсте изазивају тешка обољења код човека (оболез спавања) и домаћих животиња.



ТРИПЕР (нем.) → гонореја.

ТРИПЛИГА (нлат.), 3. одговор на дуплику у полемци.

ТРИПОЛИС, Триполитанија, од 1912. ит. колонија у с. Афр. (око 0,9 мил. км², 0,55 мил. ст.); сев. границу чини Сред. М., з. Тунис и Алжир, и. Киренаика и ј. фрц. Екваторијална Афр.; разликују се: уско приморје са сред. климом и привр. и, у унутрашњости, степовита пустиња Хамада ел Хомра и обл. Фесан (пустиње и оазе); већину стан. чине Бербери; има доста полуномада и номада; основу привр. чини земљр. (урме, воће и поврће у оазама, маслине и жита на Цебелу); у приморју риболов и вађење сунђера; гл. место Т., на обали Сред. М. (7 000 ст.).

ТРИПС (Phytopoda), веома мали, 1-2 мм дуги жукаст, мрк или црн инсект, усних крилациа оивичних дугим длачицама; многобројне врсте нападају жита (Limothrips segetalis), врхове младара, пунолке, цветове и младе плодове најразличитијих биљака и изазивају њихово сушење и опадање; сузбијају се у пољима добром обрадом земље и вишегод. плодородом, љубрењем с кречом, а на црешу, воћкама и поврћу прскањем екстрактом дувана, чорбом од бухача, надимљивањем дуваном итд.

ТРИПТИК (грч.), слика састављена од 3 дела, од којих 2 (са страна) могу да преклопе средњи.

ТРИТОЛЕМ, по грч. митологији елеузијски краљ, кога Деметра научила земљр.

ТРИРЕМА (лат.), ратна лађа с 3 реда весала код ст. Грка и Римљана; мисли се да је пронашли Коринћани; кориено послужиле Атињанима у бици код Саламина, против Ксерксове флоте.

ТРИСВЕТА ПЕСМА, трисахгон (грч.), пева се у прав. цркви на литургији, на погребу: Свјати боже, свјатји крепкији, свјатји бесмертјији, помилуј нас! уведена у 6. в. поводом земљотреса у Цариграду.

ТРИСЕКЦИЈА (лат.), сечење, деоба на троје. Т. угла, класичан проблем постављен још од Грка, где треба у. разделити на 3 једнака дела; у новије време доказано да проблем немогуће конструисати искључивом применом иштарга и лењира.

ТРИСИНО Τρισηνο (1478.-1550.), ит. песник и драм-

ски писац, познат нарочито по својој трагедији у стиху Софокла.

ТРИСКЕЛ (грч.), знак (символ) Сунца, састављен од 3 ноге уједињене у бедрицама, а прсти од све 3 ноге окренути у истом смеру.

ТРИСТАН, јунак келтске митол., познат по својој кобној љубави према Изети (Изолди), коју страшно заволео пошто је, погрешком, с њом поцонио љубавни напитак који био одређен за њу и њеног вереника краља Марка; легенду у 12. в. обрадио фрц. песници Берул и Томас, а преко њих прешла у Ит. (одатле код нас), Нем. и др. земље.

ТРИСТАН ДА КУЊА, трупa вулканских острва (116 км²) у Атланском Ок.; гл. место Еднјбург; припадају В. Брит.

ТРИСХАГИОН → трисвета песма.

ТРИТЕИЗАМ (грч.-лат.), хришћ. јерес: да су 3 лица Божја 3 засебна бога (у 3. в.).

ТРИТЕМИМЕРЕС (грч.), одмор (цезура) иза 3. полустопе у хексаметру.

ТРИТО Вакомо (1735.-1824.), ит. композитор; оставио више од 40 опера, од којих највише успеха имала: **Маринела**, **Доп Проскопио**, **Школа за љубавнике**, **ТРИТОМА 1** (*Tritoma kniphofia*, фам. Liliaceae), крупна, вишегол., украсна биљка из Ј. Амер., има линеално лишће и густу гроздасту цваст од знонастих или цвастих цветова, црвено или жуто обојених, на дугачкој заједничкој осовини, 2) → тритонија. **ТРИТОН 1**) морски бог код ст. Грка, син Посејдонов, 2) → мрмољак. **Тритонов рог** (*Triton*), род морских пужева крупног пораста с јајастом или вретенастом љуштуром.



ТРИТОНИЈА (*Tritonia monbretia*, фам. Gridaceae), украсне биљке из ј. Африк., са бљачаста листа, првенкастих, жутоцрвених, наранџастих или белих цветова у гроздастој или класастој цваст; неке врсте сличне сабљичици. **ТРИТОНУС** (грч.-лат.), 3 дела тона, тј. прекомерна кварта (f-h).

ТРИТХЕМ, **Тритхајм** (право име Хајденбер, 1462.-1516.), нем. бенедиктинац и научник; гл. дела: **Фривачки анали**, **Црквени писци**, **Чувени Германи**, **Чувени бенедиктинци**, **Паралипомена** и др.

ТРИФЕНИЛМЕТАН, бела кристална маса, важно једињење из којег се изводи више класа боја: разанилин, аурин, фталени итд.

ТРИФКОВИЋ 1) **Коста** (1843.-1873.), драматичар; свршио научичку школу и био кратко време морнар, после свршио права и био бележник и адвокат у родном месту Н. Саду; по угледу на нем. писца Коцебуа почео да пише мале актовке с лаким шалом, од којих му позната **Школски надзорник**; најбоља му комедија **Избирачница**, у којој има и извесне идеје, уједно и највећа његова ствар; иначе Т. своје ствари радио доста спротно с течним дијалогом и у пријатној атмосфери; песме и приповетке нешто му слабије (→ сл.)

2) **Марко** (1864.-1928.), политичар; нар. посл. 1906. и отад стално биран до 1927.; постао 1. пут мин. правде у кабинету Н. Пашића 1906.; после тога до 1924. био више пута мин. правде и мин. унутр. дела; за претседника Нар. скупштине изабран 1925. (→ сл.).

ТРИФЛЕ (*Tuber*, фам. Tuberales), лопасте печурке чији се мицелијум и плодносно тело развијају под земљом, у хумусном слоју букових и храстових шума ср. и ј. Евр.; једу се: *T. aestivum*, *T. brumale*, *T. magnatum* и др.; имају пријатан мирис у којем их проналазе свиње и нарочито дресирани пси (гаје се у спед. за то подигнутим младим храстовим шумама у Ј. Фрц.).

ТРИФОЛИЈУМ (лат.) → детелина.

ТРИФОРА (лат.), аркаде или прозор с троеструким отвором у луку; растављен с 2 стуба; бифора, с 2 отвора (1 стуб), обично у црквама.

ТРИФУНОВИЋ 1) **Душан** (*1850.), див. генерал; у



ратовима 1912.-1918. нач. штаба бригаде и дивизије, а 1917. пом. нач. штаба 1. армије, 1924.-1926. мич. вој. и морнарице; енергичан војни организатор, поборник култивисања национализма у војсци и народу (→ сл.). 2) **Миша** (*1871.), политичар. за нар. посл. изабран 1. пут 1903., после тога стално биран као члан радикалне странке до 1928.; 1. пут постао мин. просвете 1917., после тога био више пута мин. просвете, грађевина и вера; сарађивао на многим полит. листовима и неким часописима; члан гл. одбора радикалне странке и стварни њен вођ.

ТРИХИНА (*Trichinella spiralis*), мала ваљкаста глиста (око 3 мм), живи паразитски у извесним сисарима

(свињи, псу, мишу, пацову, зецу итд.) и човеку, и то у древу и мишићима где изазива тешка обољења; човек се зарази т. Једући заражено свињско месо; млада глиста у древу после 2-3 дана постаје плодна, продире у црвени зид и у њему рађа више хиљада младих који крвљу доспеју у мишиће где се уцауре; т. изазива у древу тешка обољења, у мишићима јаке болове; топлоћом (кувањем, печењем зараженог меса) се уцаурене т. могу убити. **Трихиноза**, паразитарно обољење људи, паса, свиња, пацова, мишева, вукова, лисица и др. животиња, које проузрокује паразит *T. intestinalis* у цревима или *T. spiralis* у месу. (На сл.: 1. женка, 2. мужјак, 3. цисте са ларвом, 4. ларва у месу).

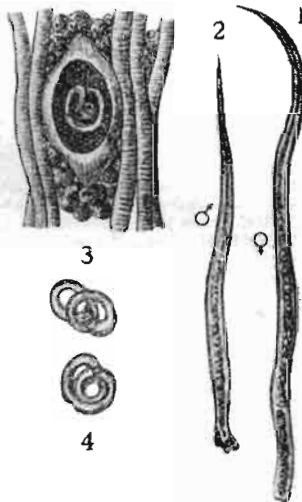

ТРИХОМЕ (грч.), длаке, израштајни пореклом из епидерма, једноћеличне или вишећеличне; просте, разгранате или у виду ћеличних површина; живе или мртве; мекале или чврсте; уопште могу бити веома разноликог облика и грађе; исто тако и њихове функције веома разноврсне: често помажу епидерм у његовој заштитној функцији; тад длаке образују на младим и на израсталим биљним деловима длакави покривач и цитиче органе од прекомерног загревања сунчевим зрацима и од транспирације (нпр. млади листови и пунољук дивљег кестена, надземни делови рунолиста); те су длаке беле (мртве и испуњене ваздухом који потпуно одбија светлосне зраке); између длака се налази ваздух и стога се органи покривени густим длакама лако не квасе и сем тога се постепено загревају и тмпл. промена; длаке на многим семенима и плодовима служе њиховом летењу и разношењу (нпр. на семену тополе, врбе), длаке на корену апсорпцији; многе биљке бране се д. од животиња (бође, жаре, железане длаке); извесним биљкама помажу да се прихвате за подлогу (пасуљ, хмељ); д. могу бити и осетљиве за мех. дражи; длакама су покривене сухоземне биљке и то нарочито оне које живе на сухим стаништима; биљке влажних станишта имају мање д.; водене биљке голе.

ТРИХОМОНАС (грч.), паразит, микроскопски мали, јако покретан, живи у вагини, затим у уретри и бешици човека и жене, у дебелом цреву; може изазвати проливе и вагинитис.

ТРИХОПТЕРЕ (*Trichoptera*), водени мољци, туљаци, група инсеката сродна лептирима, мањавих крила и дугих пинака; ларве живе у текућим и стајаћим водама и граде око свог тела покретну куинду од слузи и биљних или минер. делина; одлична храна за рибе.

ТРИХОТОМИЈА (грч.), подела 1 појма на 3 потпојма. **ТРИХОФИТИЈА** (грч.) обољење корена длаке, изазвано нарочитим гљивцима.

ТРИХОЦЕФАЛУС (*T. dispar*), округла глиста (мужјак дуг 30-54, женка 35-50 мм), живи у цревима човека, изазива појаве као и остале → глисте.

ТРИЦЕРАТОПС (грч.), диносаур са 3 рога, дуг 8-12 м; сама лубања дуга до 2 м; живео у Амер. за време горње креде.

ТРКА, утакмице у брзини: људи и животиња или подвозних средстава; код животиња т. коња и паса; т. на равним стазама или с препонама; по начину кретања: у каријери или касу; у односу на човека који рукује могу бити: јахаће или запрежне; према дужини: с кратком (до 3000 м) и дугом стазом (од више десетина км). Т. с даском, најновији спорт у Амер.; на дугој плоснатој дасци такмичар лежи и веслајући рукама покушава да стигне 1. на циљ. Тркалицте, место на којем се врше трке (→ хиподром). Тркачки чамци, спец. врста ч. за регатно такмичење, уски (42-52 см), спољни зидови глатки и дрвени, а горњи део од непромоћног платна; покретна седишта крећу се по шинама за одупирање ногама и кретање унапред ради продужења завеса; разликују се по градњи, виљушкама за весла, броју веслача и да ли с кормиларом или без.

ТРАЈИЋ Глигорије (1766.-1811.), књижевник; студирао у Пешти и Бечу флз. и право; 1796. отишао у Рус. и био проф. унив. у Петрограду и Харкову; дао неколико превода из нем., рус. и фрц. књиж.; није имао оригиналности; писао за нашу публику веома мешаним, скоро рус. јез.; његов значај чисто ист.

ТРАЊЕ (Mullus), род морских риба обалских становника, дуге 25-30 см, лепих дрвених боја, веома цењене због финог укуса.

ТРН, метаморфозирани биљни органи, пореклом од изданка, корена листа, залистака; обично се јављају на керофитима.

ТРНАВА, л. притока Муре, дуга 65.7 км, навире са Слов. Горина, сз. од Чаковца (Сав. Бан.), и улива се сз. од Которибе.

ТРИНА Милка (* 1863.), хрв. оперска певачица драмских улога, била ангажована у Лајпцигу, Грацу, Минхену, Бечу, гостовала у Лондону, Москви.

Амер.; нарочито се истакла у Вагнеровим операма; Пучини сматрао Т. за најбољу Тоску на свету.

ТРСКИ 1) Аранђел Стојковић (1834.-1886.), нац. радник у Злету и Трнову; у рату 1876. и 1877.-78. учествовао у срп. војсци као усташки војвода, после рата прешао у Пирот; за време срп.-буг. рата Бугари му спалили кућу у Пироту и уништили сву имовину, што је прешао у Срб. 2) Иван (1819.-1910.), песник; био адм. официр; 1 време, 1871.-72., био вел. жулан; писао много, понајвише песме и приповетке; његов рад добронамеран, али мале књиж. вредности; најпопуларније му **Кријеснице**, кратке песме с нешто ум. топлине; преводио, у стиху, с рус. и нем.

ТРОВО 1) варош, сада здружена с Иљичкој Вистрицом (ит. Villa del Nevoso), град у Ријечкој Покр.; 1921. г. 4548 ст., од којих 4518 Слов.; инд. дрвета.

2) варош (12 750 ст.) у Буг., с. од Балкана, на Јантри; архиеп. и окр. место; инд. (ткст., кожарска и пиварска); вино, ким и мед; престоница Буг. 1866.-1893., под тур. влашћу 1393.-1878., а 1879. седиште буг. нар. скупштине; ст. цркве: св. Димитрија и 40 мученика, подигнута 1230.; у Т. умро св. Сава 1235. год.

ТРОВСКИ ГОЗД (ит. Selva di Tarnova), висока равн. с богатим шумама између р. Идријце и Вистрице у Ријечкој Покр.

ТРВИНА (*Prunus spinosa*, фам. Rosaceae), дрвенасти грм с трновима длакавих младих грана, листа мање више без длака, белх цветова који већином цветају пре избијања листа; плод мала округласта коштуница коју расејавају птице.

ТРОКОП, пијук, пољопр. алатка, железна, у облику повијена чекиња, с оштрим странама: 1. шилаца, 2. широка; у њу усађена дрвена држала; служи за крчење, откопавање и разбијање чврстих подлога.

ТРОА (Trojes), варош (60 000 ст.) у Фрц. на р. Сени у винородном пределу с развијеном трг. вина; ткст. фабрике.

ТРОБОЈ, утакмица у трчању, скакању и бацању.

ТРОБОЈНИ ТИСАК, штампање слика у 3 осн. боје (жута, црвена, плава); т. т. добиња се помоћу 3 плоче које се штампашу 1 за другом.

ТРОВАЊЕ, уношење биљних, живот. или минер. → отрова, случајно или намерно, у организм, храном, дисањем, утрљавањем у кожу или убризгавањем; 1. може бити: а) убилачко, б) самоубилачко, в) случајно при исхрани (нпр. покарена храна,

отровне печурке, некалајисани судови), г) медикаментима услед превелике количине узетог отровног лека или услед неподношења неких медикамената, д) професионално код радника изложених отровним парма (најчешће олова и фосфора). **Акутно т.** јавља се одједном с необично израженим знацима, после веће количине отрова узете у 1 мах. **Хронично т.** настаје неприметно и стално се појачава, последица дужег уношења отрова у организм; отрови се могу унети у организм: кроз уста најчешће као кварна храна; на нос удисањем отровних гасова у фабрикама бојних отрова, гасова који се стварају при сагоревању или од светлећег гаса; такође у виду инјекција; свако т. треба хитно лечити; 1. помоћ: → алкохол, арсен, бакар, бојни отрови, гљиве, жива, амиеки ујед, јод, киселине, камена сода, сублимаат, сумпор, угљени диоксид, угљени моноксид, фосфор; дејство отрова зависи од његових особина, тј. афинитета за ткиво или ћелије, његове растворљивости, начина т. и реакције организма; најчешћи поремећаји у организм, за нарсење, животном систему, дисању, крвотоку; појаве наступају тренутно, после неколико секунда или минута, и поново, после неколико сати или дана. Т. кроз → сепса. Т. оловом, **сатурнизам**, најчешће код особи које раде с оловом (типограф, бојарица и др.); знаци: јаки болуви у трбуху (→ колике), затвор и повраћање (често се помишља на запаљење сасног црева); малокрвност, повећан крвни притисак; на десима модроплавичасту руб; постоје некад и парализе, најчешће руку; микроскопски преглед крви показује карактеристичне промене црвених крвних зрнаца (пунктирани еритроцити) и др.

ТРОГ Помпеј, рим. историчар из 1. в.; гл. дело: **Општа историја** (44 књ.), која није сачувана; према садржају који је сачуван, у њој биле обрађене ист. Грч. Македоније, Партије, Рима и Шпаније.

ТРОГИР, варошица (3 500 ст.) и пристаниште на



острвцу између јадр. обале и острва Чиова (Прим. Бан.), с колном и Чиовом везано мостовима; осн. га грч. колонисти у 4. в. пре Хр.; пун ст. зграда; лепа катедрала (13. в.), ложа (некад кнежев двор, сад општинска судница) из 14. в. итд.; млин за млевање бухача, уљарница; морско купалиште и климатско место. Трогирска катедрала, црква у облику тробрдне базилике са звоником, обрађена у ром. стилу (с доста готике); зидање почело 1203.; од вел. ум. вредности зан. портал богато украшен резаним каменом (рад неког Радована из 1240.), а у унутрашњости предикаоница и баптистериј.

ТРОГЛАВ, највиши врх на Динари, на граници Прим. и Врб. Бан., управо 2 суседна врха: Велики (1 913 м) и Мали (1 789 м) Т.; око њих 3 глацијална цирка.

ТРОГЛОДИТИ (грч.), пренст. и ист. народи, који живели по пешнама.

ТРОЗВУК, сазвучје које се састоји из осн. тона, терце и квинте.

ТРОИ-ТЕЖИНА, т.-фунта → грн.

ТРОЈА, Илион, Пергам, град у М. Аз. на улазу у Дарданелски Мореуз, који по грч. народном предању Грци опсађивали 10 год., затим га лукавством заузели и спалили; његове рушевине пронашао → Шлиман код данашњег Хисарлика; онегда Т. опширно опевана у → Илијади. Тројанци, становници Троје. Тројански рат, вођен (око 1193.-1184. пре Хр.) између Тројаца и Грка.

ТРОЈАДА, предео у ст. М. Аз., кроз који протичу Скамандра и Симоис; гл. град Троја.

ТРОЈАН, варош (4 100 ст.) у Буг. на р. Белом Осму; вођарство, пчеларство, гајење свилене бубе; веома развијено кожарство и дрводелство; санаторијум за грудоболне.

ТРОЈАНОВИЋ Сима д-р (1862.-1935.), етнолог, проф. унив.; дела: **Старинска срп. јела и пића**, Лапот и

проклетје у Срба. Крв и умир код Срба и Арнаута. Наше кирилице, Гл. срп. жртвени обичаји, Шаро-ноборди руку, он принео тој икони и опет му срасла.

ТРОЈЕДРИЦА, једрилица с 3 јарбола, одн. једра.

ТРОЈЕРУЧИЦА, икона богородице у Св. Гори с 3 руке.

ТРОЈЕЦАРСКИ САВЕЗ, закључен 1872., између Нем., Аустр. и Рус., са задатком да очува мир у Евро.; дело нем. канцелара Бисмарка; после берлинског конгреса из њега иступила Рус., чије место заузела Ит. (1882.).

ТРОЈИЦА св. → тројство; често име ман. и црква. 1) ман. у Овчарско-Кабларској клисури (1. помен из 16. в.), данас сасвим пуст; 2) ман. код Плеваља (Врхобрезнице), чији најстарији помен из 1. половине 16. в.; у њему су у 16. и 17. в. писане многе књиге; 3) ман. Орешковица у Враничеву (најстарији помен из 16. в.); 4) ман. Русница у области Призрена о којем се помен сачувао из 15. в.; 5) црква у селу Брезовици код Плана, помиње се у 16. в. итд.

ТРОЈИЦКО-СЕРГИЈЕВСКА ЛАВРА, вел. ман. св. Сергија код Москве, осн. 1337.

ТРОЈКА 1) група од 3 лица у илегалном полит. или терористичком раду. 2) рус. запрега с 3 коња кола или саопница. 3) врста винове лозе у Далм.

ТРОЈНА МЕШАВИНА, бензина, бензола и алкохола у одређеним пропорцијама која се употребљава каткад за погон авиолајских мотора.

ТРОЈНИ САВЕЗ 1) између Енгл., Хол. и Шведске (1668.) против Луја XIV. 2) између Фрц., Енгл. и Хол. (1717.) закључен ради чувања одредаба утрехтског мира. 3) између Нем., А.-У. и Ит. (1882.), ради одржавања мира у Евро.; трајао до 1914. кад га отказала Ит., услед напада А.-У. на Србију.

ТРОЈНИ СПОРАЗУМ, постао од двојног савеза (Рус. и Фрц.) којем пришла Енгл. (1908.), с циљем да се ограниче великонемачки прохтеви и успостави европ. равнотежа.

ТРОЈСТВО, св. тројство (лат. trinitas), назив у хришћ. за 1 бога у чијој особи налазе се 3 лица самостална: бог отац, који постоји пре векова без почетка и свршетка, бог син, који се рађа од оца пре свих векова (сишао на земљу да спасе човечанство од грехова → Ис. Христос) и св. дух, који излази од оца, по учењу ркат. цркве и од оца (извор живота кога син шаље вернима). Назив т. почео у источној цркви употребљавати антиохијски епископ → Теофил, а на западу картагински свештеник → Тертулијан.

ТРОКАДЕРО, трг у Паризу на којем се налази палата 8., саграђена 1878.

ТРОКАР (фрц.), хир. справа, којом се вади или празни сакупљена течност из човечјег организма; начињен у виду шила с трougластим општом врхом; издузимајући прха цео обложен танком канијом у виду цеви; пошто се увуче у шупљину која садржи течност, шило се извлачи, док цев остаје да кроз њену шупљину отиче течан садржај; у вет. употребљава се код надува.

ТРОЛЕЈБУС (енгл.) → трамвај.

ТРОЛОП Антон (Trollope, 1815.-1882.), енгл. романијер, изврстан приповедач, писао и путописе из Амер., Аустрал. и Афр.; интересантна његова Аутобиографија и књига о Текеријевом животу; романи: Барчестерске куле, Три писара, Доктор Торн, Последња хроника барчестерске, Школа д-ра Ворла.

ТРОЛХЕТАН, варош (15 000 ст.) у Шведској на р. Јети, метална инд.

ТРОМБА (ит.), вртложасте појаве које се јављају понекад испод облака кумулониimbusа у виду левка променљивих димензија (од неколико па до 200 м) с брзином кретања од 40-50 м у 1", који се понекад толико издуже да додирнују земљу, где такође образују левкаста проширења.

ТРОМБЛОН (фрц.), справа у виду металног левка, помоћу које се избацује пушчана бомба; ставља се у пушчану цев, а у њу бомба; залим се испали бојеви метак који на устима цеви изазива притисак гасова довољан да одбаци бомбу до 200 м даљине.

ТРОМБОЗА (грч.), запушење, затварање лумена крвног суда грудвом агрушане крви, која настаје излучивањем фибрина и нагомилвањем тромбоцита из крвне плазме, на које се наслажу остали крвни елементи (зрна); узроци стварања т.: успореност или препрека у кротоку, општење унутарњег зида крвног суда, који има моћ да спречава згушавање крви и промена састава крви; т. чешћа у венама но у артеријама; т. има више врста: хигијалне, беле, црвене и мешовите; по положају: аутохтоне, које остају на месту поврде суда; настављене, кад се продужују даљим додавањем фибрина и крвних елемената; т. може да се инфицира гнојним клинцима и да се распадне или да се везивним ткивом организира (→ емболија).

ТРОМБОЦИТИ → крвне плочице.

ТРОМЗЕ, град (10 000 ст.) на сз. обали Норвешке, станица за риболов у поларним морима.

ТРОМП Мартин (1597.-1633.), хол. поморац; победио шп. морнарицу, 1639.

ТРОМПА (стнем.), у архт.: оријенталан конструктиван део, по изгледу донекле сличан ниши, којим се у сваком углу врши прелаз из квадратне основе прво у осмоугаону, а из ове у кружну основу кубета (код грађевина с кубетом: ст. палата, храмова, амама итд.); нарочито су кубета на нашим најстаријим приморским црквама често дигнута на тим угаоним т. (уместо да буду на »пандативима«, тј. сферним троуглима, једном конструктивно савршенијем облику).

ТРОНОЖАЦ → стамб.

ТРОНОША, мая. близу Доњице, по нар. предању подигнут у 13. в., међутим 1. помени о њему из 16. в.; при крају 18. в. монаси ман. Т. играли важну улогу у нашој ист., нарочито био чувен архимандрит тронешки Стеван Јовановић.

ТРОНТЈЕМ, град (54 000 ст.) на обали Т.-фјорда (Норвешка), ст. град, катедрала (11.-13. в.), висока тхи. шк., пристаниште; инд. машина и пива; извоз рибе и дрвета.

ТРОНШЕ Франсоа (Tronchet, 1726.-1806.), фрц. правник; бранилац Луја XVI пред Конвентом; 1 од сарадника на Наполеоновом законику.

ТРОЊ (грч.), мала сухоземца сојеница; у околини

коња сваки ожењени члан задруге има свој т. у којем спава са женом и ГРОЦ, инд. отац; рабр. вегетабилног ља, добивен после децом.

пресовања или екстракције, садржи доста краљевих састојака: беланчевина, масти и угљених хидрата; служи за исхрану стоке.

ГРОПАЗИСКЕ РАСЕ - негроидне расе.

ТРОПАР (грч.), у прав. цркви похвална песма светитељу или празнику, инр. на Ускрс: »Христос воскрес из мртвих«.

ТРОПИ (грч.) 1) књиж. фигуре у којима се врши обраћање, преносење речи из правога у преносно значење, притом се мењају и значење и облик; потребна веза, унутарња или спољна, између 2 претставе; осн. типови т.: метонимија, синегдоха, метафора и њене подврсте. 2) примедбе; чувена т. скептичара Енезидема (има их 10) које наводи → Секст Емпиричар: сви управљени против могућности сазнања уопште; по њима треба у све сумњати и удржати се од сваког суда; инр.: постајање супротних мишљења о истим предметима, бескрајност доказивања, хипогетичност премиса у синлогизму итд.

ТРОПИ, појас између с. и ј. повратника, одн. који има тропску → климу. Тропски антициклон, појас високог притиска који стално постоји око 30° геогр. ширине и делови (кљанови) тог појаса који се издужују преко умереног појаса, доносећи ведро време и сушу. Т. ваздух, који долази из супротских предела; одлике: висока тмпт., вел. влажност, слаб врт. тернички градијент (0,4° на 100 м), слаба влдивљивост, поседује доста прашице. Т. година → година. Т. грозница → грозница. Т. кишне, сталне и јаке к. у т. појасу; како наступају с највишим стањем сунца, то у близини екватора 2 кишне периоде, а даље од екватора само 1. Т. струје, топли приземни ветрови јз. правца, који дувају на простору између 30° и 60° геогр. шир. → т. ваздух. Т. циклон, буран ваздушни вртлог високог притиска, који се јавља у т. пределима; прати га јака временска непогода; пустошци преледе на које нађе. Т. шуме, непролазне ш. (пришуме) с разноврсним, збијеним и веома високим дрвећем, до 100 м; лишће дрвећа густо, а поред тога у доњем делу дрвећа развијене разне лозасте и паразитске биљке; бујност им условљена обиљем влаге, светлости и топлоте; у сухим т. крајевима

ма такве се ш. пружају по речним долинама само неколико км од речних обала.

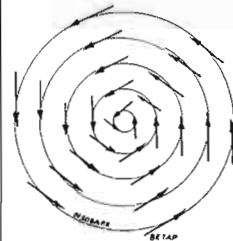

ТРОИЗМ (грч.) → покрети биљака.
ТРОПОПАУЗА (грч.-лат.) → изотермна зона.
ТРОПОСФЕРА (грч.), prizемни слој атмосфере од 12 км висине, састављен углавном од ваздуха, али садржи и угљен-диоксида, сумпорне и азотне киселине и др. гасова; позорница свих метеор. појава; онадање тмпт. с висином 1° на 100 м; променљивост тмпт. у разним слојевима; верт., вртложна и опште неправилна ваздушна струјања; стварање облака, магле, кише, снега итд.; т. обилује влагом, прашином, микроорганизмима, инсектима итд., чега уопште нема у → стратосфери.

ТРОПОФИТЕ (грч.), биљке у пределима с израженим периодичитетом климе (где се правилно смењује доба повољно за растење биљака с добом неповољним за биљке); једно влажно, друго сухо (у нашим крајевима лето и зима, у тропским периода кише и п. суше); у већи с спољашњим условима биљке показују према добу изглед хигрофита и изглед ксерофита; периодичитету климе одговара и периодичитет животних процеса (доба вегетације и доба мировања); биљке периодично влажних клима могу бити: дрвеће и жбуње, вишегод. зелене биљке и једногод. биљке; за време периоде суше највећа опасност прети њиховом лишњу; отуда највећи број т. збацује лишће или им надземни делови изумирају.

ТРОСКОТ (*Polygonum aviculare*, фам. *Polygonaceae*). Једногод. коровска космополитска биљка која расте поред домова, на сметлиштима, поред путева и на путевима, на сталним пашњацима на којима готово све биљке уништене; има сушно стабло и ситно елиптично лишће; приљубљује се уз подлогу и тако може да поднесе стално нажење; неке врсте као *P. cuspidatum* и *P. sachalinense*, у последње време, гаје се за сточну храну; из *P. tinctorum* добија се кишески индиго.

ТРОСТ Андреј (сред. 17. в. — 1708.), бакрорезац, живо у Грацу, радио топографске слике и геогр. карте, као и верске композиције; 1 од гл. сарадника Валтасорових дела.

ТРОТОАР (фрц.), уздигнут део улице поред кућа за пешаке.

ТРОУГАО, с 3 стране ограничен део равни: $\triangle ABC$.

ако су дужи $BC = a$, $CA = b$, $AB = c$ стране, тачке А, В, С, темна и $\sphericalangle CAB = \alpha$, $\sphericalangle ABC = \beta$, $\sphericalangle BCA = \delta$ углови т.; нормала спуштена из 1 теме (А) на супротно лежећу страну (а) је висина (ha) т., а страна а њој одговарајућа основа; права што пролази кроз 1 теме (А) и повољно супротно лежећу страну (а) је средишница (тежшница, медиана, Ма) т.; све 3 тежишнице секу се у 1 тачки (G) тежишту т.; према дужини страна т.: разноврстан петокрак (равнокрак, код којег 2 стране (краци) једнаки, и истоуран (равностран); према величини угла т.: косоугли (оштроугли, правоугли и тупоугли). Периметар (обим) т. т. $2p = a + b + c$; збир углова у т. = 180° ($\alpha + \beta + \gamma = 180^\circ$); површина т. $P =$ полупроизводу основе и висине и изражена помоћу страна по Хероновом образцу $P = \sqrt{P(a)(P(b)(P(c))$. Сферни т. из 3 вел. круга на кугли образован т. Троугаони бројеви, низ бројева 1, 3, 6, 10, 15... Т. спреча, веза трофанних електромоторних сила e_1, e_2 и e_3 на ред, чији спојени крајеви (А, В и С) служе као крајевни система; са т. с. своди се број спроводника линије којом се привезује систем на $\frac{1}{2}$, тј. од 6 на 3.

ТРОФАЗНИ СИСТЕМ, трофазне струје → полифазни систем.
ТРОФЕЈ (лат.), плен отет од непријатеља, нпр. заставе, топови; знак победе.
ТРОФИЧКИ (грч.), који припада исхрани или се на исхрану односи.
ТРОФОНЕУРОЗЕ (грч.), поремећај исхране услед орг. или функционалног обољења животног система, нпр. акромегалија, Рајндова болест и др.
ТРОФОНИЈЕ, грч. грађевинар; сизидо храм у Делфи, у његовој гробници висица прорицања.
ТРОХЕЈ (грч.), песничка стопа која се састоји из 1. дугог и 2. кратког слога, најчешћа у нашем

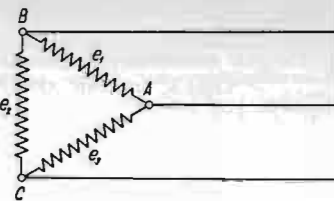
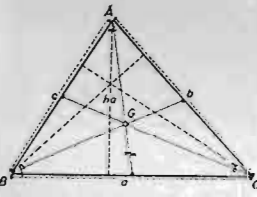

јез.; из тих стопа састављен претежно нар. еп и десетерац.

ТРОХИЛУС (грч.), у архт. украс у виду издубљене полуоблице; ср. профил стопе стуба у јонском и коринтском стилу.

ТРОХЛЕАРИС (*nervus trochlearis*), 4. дубањски живчани пар, оживчава вел. коси мишић ока, обртач очне јабучице (→ живац).

ТРОХОИДА → циклоида.

ТРОХОСКОП (грч.), спец. сто е уграђеном рентгенском цеви за преглед болесника рентгенским зрацима у водоравном положају.

ТРОХОФОРА (грч.), осп. ларвени облик чланковитих глиста, мекунца и неких др. животињ. група; крушколиког облика, т. се одликује присуством венаца трешаља у нивоу уета помоћу којих плива по води.

ТРОЦКИ Лав Н. (* 1879.), рус., социјалист и револуционар, 1 од вођа рус. револуције и твораца СССР; радничком покрету пришао 1896.; 1898. ухапшен и протерао у Сибир из којег побегао (1902.); на 2. конгресу рус. социјалдемократске стр. 1903. пришао меньшевцима; 1905. вратио се у Рус., где вршио најживљу пропаганду; играо гл. улогу у револуцији која те године избила, као председник совјета радничких депутата; али после уопшњава ове револуције, поново ухапшен и осуђен на прогонство у Сибир, из којег опет побегао; 1912. био 1 од организатора тзв. августовског блока, тј. уједињења свих рус. социјалдемократских група, изузев большевика, у једну политичку целину; за време светског рата стојао на становишту интернационализма и тврдио да је у интересу социјализма, демократије и националног ослобођења сл. народа уништење А.-У. и ослабење Нем.; суделовао на димервалдској конференцији 1915., где бранио интернационалистичку позицију и критиковао Лењина; после фебруарске револуције 1917. вратио се у Рус., где пришао групи такзваних меуреонаца (социјалиста који нису припадали ни једној странци); мало доцније приступио большевцима с којима активно суделовао у припреми октобарске револуције; затим био нар. комесар спољних послова (1917.), председник револуц. вој. совјета СССР и нар. комесар војске (1919.-1926.); 1925. после XIV конгреса рус. комунистичке странке, повео са својим присталицама отворену борбу противу тројке Стаљин-Камењев-Зиновјев, због чега искључен из рус. комунистичке странке, свргнут с положаја нар. комесара војске, протеран прво у Сибир (1927.), а затим и с територије СССР уопште; у најновије време ради активно на грапсању свих револуц. социјалиста у н. IV интернационалу; написао много дела из свих области социјалистичке теорије и ист.; важи као 1 од најбољих соц. публициста и најобразованијих социјалиста уопште. Троцкизам, једна од полит. тактичких варијаната марксизма; добио име по томе што га заступа Троцки; састоји се у томе да послаци револуције може бити само пролетаријат и да соц. револуција у једној земљи не може коначно победити нити се консолидовати, ако не нађе ослободилац у соц. револуцијима др. земаља; 1. пут Троцки ово схватање изнео у својој брошури *Нана револуција* (1906.); то схватање оштро побијали большевци; око њега се, још и данас води спор у марксистичкој лит. свих земаља.



ТРОШАК, издавање новца за издржавање личности и установа; може бити: дужни (који се мора ућинити, нпр. плаћање порезе), корпени (није неопходан, али је оправдан резултатом) и луксузни (ком је циљ само улепшавање или раскош); кад 1 лице учини за другога т. може захтевати накнаду ако су дужни или корпени т.; за луксузне т. може тражити накнаду, ако добије налог да га изврши или ако од тог т. испала нарочита добит у корист оног за кога је учињен. Адвокатске т. судња одређује према тарифи; друга страна дужна да их поднесе ако узимање адвоката било оправдано; ужњивац туђе ствари своји редовне т. потребне за њено одржавање, а ванредне (нпр. оправка због земљотреса) сноси сам сопственик ствари. **Егзекутивне т.** подноси онај ко дао повод извршењу, али тражилац извршења авансера т., иначе суд неће предузимати овршну радњу. **Погребни т.** новцашћена тражбина; наплаћује се из имања погре-

бенога пре свих др. тражбина, без обзира да ли ове имају какво обезбеђење или нарочити рани.

ТРОШАРИНА, тарифски (пригодни посредни) порез на предмете потрошње произведене у земљи или увезене са стране, разрезује се на опорезоване намирнице у разним стадијумима њихове производње и по разним методима; т. има да терети потрошаче (и да тим опорезује њихов доходак у моменту трошења), и зато се преваљује на њих дорачунавањем уз осн. цену робе; произвођач, одн. трговац, који већ раније платио т., само нека врста посредног пореског плаћа за рачун правог пор. обавезника (потрошача); т. може да буде држ. а могу је наплаћивати и самоуправна тела (бан., оп. итд.); по нашем зак. о држ. т. од 1./4. 1930. (с многим доцнијим изменама и допунама) држава наплаћује своју т. на: шећер, кафу, вино, ракију, ликере, коњак, рум, екстракте, есенцију, етерска уља, ел. осветљење, плин за осветљење, алкохол, квасац, сирћетну киселину, бензин и остале дестилате нафте, катран, камени угаљ и парафинске шкриљце; држ. приход од т. по буџету за 1934-1935. предвиђен за 800 мил. д. бан. имале у 1933/34. прихода од својих т. 70,5 мил. д. својске оп. од својих т. 57,4 мил. д. градске оп. (њих 75) 238,7 мил. д. укупно потрошачи у Југосл. плаћају на име т. 1166,6 мил. д.

ТРОШИ Луј Жил (1815-1896.), фрц. генерал, истакао се у борбама код Севастопоља и Солферина; после пада Наполеона III претседник владе нар. одбране и гувернер Париза, 1870.; није успео да одбрани Париз од Пруса.

ТРОШКАРИЦА, планин. (1142 м) с. од Боке Которске, од Рисна (Зет. Бан.), кречњачког састава; на висини од 1295 м Вранова Јама, пећина с водом.

ТРОШТ Иво (* 1865.), слов. приповедач и омладински писац; важније новеле: Мед валови живљења, Селанов зет, Материна обљуба, Стари долг, Водишни самотар, Учитељ Грегор, Ђена звезда; књиге за младеж: При стрицу, На раково нога, Моја сетев.

ТРПАЊ, на пол. Пељешцу, климатско место и морско купалиште.

ТРЕПЕЗАРИЈА (грч.), соба за ручавање, уопште одељење за обеду; намештај за собу за обедовање.

ТРИМИР, хрв. кнез у средини 8. в. (владао до 864.), родоначелник хрв. владарске династије; имао двор у Клицу и подигао у његовој близини бенедиктински манах; за његова времена, 852., 1. пут се у нашим областима спомиње хрв. име у 1 документу.

ТРИПЉЕЊЕ, може бити предмет обавезе у праву кад уговорено нпр. да се дужник уздржава од извесних радња које би могао иначе предузети или допустити да поверилац или неко трећи чине оно у чему би их он нормално могао спречити; т. може бити само у оном што човек може слободно отуђити или спречити.

ТРИНО СТАЊЕ, пасив (лат.), у сх. јез. нема нарочите облике, јер се ретко употребљава; казује се: 1) триним придевом и облицима помоћног глагола бити: Буди проклет!; Срби бише нападнути са свих страна. 2) рефлексивним глаголима кад се не зна или не казује радник: вода се греје (воду греје ветра).

ТРИПОВИ (Holoturia), класа → бодљокожаца ваљкастог тела сличног краставцу, са закрљжљалим скелетом, дебелом кожом и нејасном зрачном градњом тела; живи



искључиво у морима, готово **искључиво на дну** и храни се орг. муљем, ређе ситним животињацима; извесне врсте у и. Аз. служе за храну.

ТРИПУТАЦ → бовкица.

ТРС → чокот.

ТРСАТ, предграђе и акропола Сушака, средњев.



град рестаурисан у 19. в.; црк. Блажене Дјевице из 14. в., и Фрањевачки манах из 15. в. задужбине Франкопана; у манах. њихова гробница; обновљен у 17. в.

ТРСКА (*Phragmites communis*, фам. Gramineae), биљка висока до 3 м, дуговечна, с подземним стаблом, козмополит, становник плитких слатководних басаена; млади изданци подземног стабла служе као сточна храна; ст. стабла се употребљују за првљење кровова, зидова, хасура итд.

ТРСНА УШ → филоксера.

ТРСТ (ит. Trieste), гл. град Тршћанске Покр. на Тршћанском Зал. с. Јадрана; 1921. г. 238 655 ст. од којих 26 457 Јсл., уствари око 100 000; за време А.-У. 1. трг. лука на Јадрану; ст. град с катедралом св. Јуста на брду, нови уз луку; Лојдов арсенал, бродоградилница, инд. (хем., металург., минер. уља); знатна прекомор. трг.; средиште слов. култ., екон. и полит. живота за тршћанску обл., Крас и слов. део Истре. а после рата и за хрв. део Истре; почетак фашистичког доба у Ит. почиње пожаром Нар. дома у Т., 13./7. 1920.; трг. унив., седиште тршћанско-копарске биск., лепа православ. црква св. Спиридона и срп. основна шк., геофиз. институт, звездара, поморски музеј, аквариј.

ТРСТЕНО, село и пристаниште код Дубровника, на ливади Дубровник-Стон; дворац дубр. властеле Гучегића, где у 15. в. због жеге у граду засидавао дубровачки сенат и где се у 16. в. саијала дубровачка елита и читали књиж. састави.

ТРСТЕЊАК Антон (1853-1917.), слов. писац; у Звону, Словану, Летопису Слов. матице писао чланке из сх. књиж. (Вук, Доситеј, Змај, Остројински, Миклошић,



Гундулић); писао ист. и фолклорне расправе: Белград, Огрски Словеници, Хаддуки, Словенски пјесни; гл. дело: Словенско гледалиште. 2) Даворин (1817-1890.), књиж., свешт.; писао песме приповетке и драме, које имале извесног утицаја и вредности, бавио се иет. фолклором, али био дилетант и романтичар у тим студијама; издавао листове Зору и Крес. 3) Даворин (1848-1921.), педагог, слободни мислилац; писао веома много за нар. просвећивање као и за унапређење села; гл. му дела: Слободна школа, О модерној школи, Узгајање дјете, Награда и казне, Угај човека, Дарвинизам у узгоју, Педагогија Његовева; сем тог и др. дела с научном садржином за село: Млади учитељ, Зreo учитељ, Бесједе на Дједу, Узгој човека борца, Природни узгајатељи, Етика, Културни узгајатељи, Културна повијест, Природопис у нар. школи.

ТРСТИЈЕНИЦА, д. притока Босне, дуга 33 км, извире с Тисове Главе, а улива се код села Чапића.

ТРТГА → павит.

ТРТИЧНА ЖЛЕЗДА, кожна ж. на тртици птица с масним секретом којим се премазује перјана одећа.

ТРУБА, лимени дувачки инструмент, природан и са клапама, обично у скалама С, В, А и F, има обим од fis-c³ (са свим хроматским интервалима) што звучи код г. у В вел. секунду ниже, у А малу терцу ниже, у F чисту кварту више, у С како се пише; у војска т. служи за давање знакова; трубне звилке прописује мив. војске и морнарице; општи знаци важе за цело-



купну војску и морнарицу, а посебни само за поједине родове војске и за мори: општи знаци: устајање, молитва, објана, збор, збор подофицира, мирно, вољно, обед, обед подофицира, позив зачара, повечерје, позивни знак за пук, позивни знаци за баталоне (од 1-4) и дивизионе (1-3), за чете (1-4) и батерије (1-3), одељење за везу, митралеску чету и ескадрон, за све официре, командне дежурног официра, дежурног подофицира, четне дежурне, реларе, за излаз страже, пожар и узбуну, напред, стој, трчећи корак, трк, отварање ватре, прекид ватре, дочек краља, чланова краљ. дома и заставе, виших команданата, долазак краља и чланова краљ. породице, виших команданата итд.; за сваки знак у нарочитом правилу предвиђено давање помоћу нота: знаци се могу и комбиновати, тј. да се из више знакова састави 1.

ТРУБА Жил Симон (Troubat, 1836.-1914.). фрц. књижев.; секретар Сен-Бевов; гл. дела: Успомене последњег Сен-Беговог секретара, Критички есеји итд.

ТРУБАДУРИ, средњев. провансалски песници (Ј. Фрц.), гајали рафиновану љубавну поезију која дошине прешла у с. Фрц. и суседне земље; лиричари с. Фрц. звали се трувери.

ТРУБАР 1) Примож (Трубер Примус, 1518.-1586.). слов. реформатор и књижевник; као добар певач свидео се биск. Боному из Трста, који га помагао, посветио за свештеника и по свој прилици увео у идеологију прот. покрета; Т. се брзо истакао својим радом и дотерао до каноничког чина у Љубљани; кад у аустр. земљама почело гоњење прот., Т. отишао у Нем. и тамо, у прот. средиштима, почео нову активност; кад није међу својим земљацима могао деловати живом речју, почео да делује писаном; преводио потребне књижице за прк. поуку и забаву, које за свој нар. спремали нем. прот., и почео их објављивати од 1550.; да би биле приступачне



народу, рађене на слов. јез., по угледу на нем. прот. који се обраћали нар. круговима на нар. ј.; тако слов. ј. уведен у књиж. употребу; у томе вел. заслуга Т., који у том правцу био 1. и најглавнији радник; његово дело имало успеха нарочито стого што превео за нар. Н. завет, који био гл. књига прот. цркве; био и гл. организатор пренођења прот. књига и на св. и окупио око себе читав круг људи; помагао да се организује и посебна штампарија; његов вел. култ.-ист. значај за Слов. и њихов нар. ј. признају Т. и кат. противници. 2) **Фелицијан** (* око 1555.), слов. прот. писац, издао превод свог оца Примоза Хишна постила Лутерова (1595.).

ТРУБАЧА (*Craterellus cornucopioides*, фам. Thelephoraceae), гљива базидиомицета по шумама, плодносног тела и дршке с левкастим или као труба вршним проширењем; једе се.

ТРУБЕЦКОЈ, 1 од најстаријих рус. кнежевских породица; води порекло од вел. литванског војводе Олгерда; име добила по граду Трубчевску из Черниговске Обл.; из ње најзнатнији: 1) **Николај** (* 1890.), славист, проф. београд. унив.; вођ свразског покрета међу рус. емигрантима; гл. дело: Европа и човечанство, О проблему руског самопознања и др. 2) **Павле** (1866.-1936.), рус. вајар, развијао се под jakim утицајем фрц. вајара Родена, познат са својих реалистичких статуета и портрета, од којих најпознатији: Толстој, кн. Голицин и Сегантини, 3) **Сергеј** (1790.-1859.), 1 од вођа декабристичког устанка, после чијег угушења прогнан у Сибир; оставио Мемоаре.

ТРУД (*Polyporus* или *Fomes fomentarius* и *P. igniarius*, фам. Polyporaceae), гљиве базидиомицете чије чврсто и без дршке плодносно тело жини наразније на стабли букве, ораха и др.; облика округластог а величине од неколико до више десетина см; у нар. се спрема за потпљивање на тај начин што се најпре просуши, на се дуго кува у пени од пепела, затим суши и млати да смекша и очисти се од пепела, па се тек онда мале цепке на плочицама од кремена лако упале варицом чедничног кресева (опила).

ТРУД Емабл-Мил (Troude, 1762.-1824.) фрц. контра-адмирал; истакао се у поморским биткама у доба Луја XVI, фрц. револуције и Наполеона I.

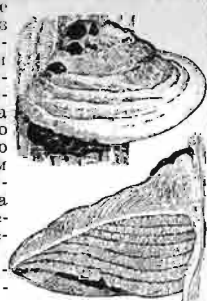

ТРУДНИЦА, у ужем смислу: бременита (гравидна) жена у последњим месецима трудноће; у ширем смислу: бременита жена од почетка до краја трудноће. **ТРУДНОЋА** → бременитост. Пренесена т., нормална т. (бременитост) траје 280 дана, одн. 10 месеци по 28 дана, одн. 40 недеља; у извесним случајевима може т. и дуже трајати тако да порођај знатно доцније наступи; најдуже трајање т. коју закони признају 300 дана.

ТРУДОВИ, порођајни болови → порођај. **ТРУИЗАМ** (енгл.), очигледна, сасвим проста истина, коју не треба доказивати.

ТРУЛЕЖНИЦА, болест жила код разних врста вођака и шумског дрвећа, манифестује се појавом трулежи коре, лике и белјике корена, а као последица настаје сушење надземног дела дрвета; т. изазивају разне гљивнице, познате као паразити слабости; отуда т. скоро искључиво на дрвећу чија животна снага ослабљена претходно каквом неповољном околношћу; ширење т. врши се и подземно, због чега потребно окружити заражена дрвета пљивим шпанцем; сама болест се отклања ако се омогући вођкама или др. дрвећу оптимално развиће; чишћење земљишта од заражених жила пре сабења такође за препоруку.

ТРУЛСКИ САБОР, петостети с., прк. сабор у Цариграду (под кубетом цркве, грч.: трул) 692.; донео 102 канона, јер 5. и 6. васељ. сабори нису донели каноне; ркат. га не признају.

ТРУЉЕЊЕ ЗУБА → каријес.

ТРУМБИЋ Анте д-р (* 1864.), политичар; био адвокат у Сплиту; 1895. изабран за посл. на Далм. сабору и био му члан до 1918.; активно учествовао у стварању ријечке резолуције 1905.; у емиграцији, за време свет. рата, био претседник Јел. одбора и као такав потписао с Панићем крфску декларацију, 1917.; био 1. мин. спољних послова држ. С. Х. С.; 1924. пришао хрв. заједници која прихватила рпб. програм.

1925. и 1927. биран понова за нар. посл.; написао више полит. чланака и књигу: Сутоп Аустро-Угарске и ријечка резолуција. **ТРУП**, група, остатак неке ерозијом разорене плани., у облику ниске висине или површи.

ТРУП, румбац (*Auscil rochei*), морска риба, слична → паламиди, вел. до 50 см, меса црвенкаста као у туне, мање укусна од туњевише.

ТРУПА (фрц.), свака војничка јединица (обично се подразумева вџа).

ТРУПАЦ → балван.

ТРУПЉЕЊЕ → фазонирање дрвета.

ТРУС → земљотрес.

ТРУСИНА, карена висораван ји. од Невесиња, на граници Зет. и Прим. Бан., висока 1196 м. Трусинско Поље, мало карсно поље (2 км²) у Херц., између пл. Т. и Дабарског Поља, сн. од Стоца.

ТРУСО Арман (Trousseau, 1801.-1867.), проф. интерне мед. у Паризу, 1 од најславнијих фрц. лекара, описао многе болести и објаснио значај неких симптома.

ТРУСТ → траст.

ТРУТ → пчела.

ТРУХЕЛКА 1) Јагода (* 1861.), списатељка, у сарајевској Нади штампала романе: *Репи аг* и *Војача*; писала књ. за младег васпитног и забавног карактера: *Тугомила*, *Наша дјена*. У царству душе, *Златни данци*, *Пишо и Пина*. 2) **Ђуро д-р** (* 1865.), археолог, служио у сарајевском музеју (од 1905. шеф) и стекао вел. заслуга као 1 од гл. оснивача о радника у том музеју; био проф. унив. у Скопљу; има радова из разних обл., али му најбољи из преторије; бавио се проишхошћу Босне у ср. в. на основи дубров. и домаћих тур. извора; у раду није увек био довољно критичан ни довољно удубљен, али се трудио да увек прикупи што више нове грабе.

ТРУШНИЦЕ, инсталације у којима се труси шумско семење (→ пошумљавање).

ТРЧАЉЕ, начин кретања целокупног организма код којег, за разлику од ходања, покрети бржи, а тело ни у 1 тренутку нема двоструки ослонац о земљу; напротив, кратко време тело се креће лебдећи у ваздуху; т. као лакоатлетска дисциплина може бити: на кратко, ср. и дугачке стазе, с препонама, кроз шуму и штафетно. Т. на котрљачима, почиње у 20. в. у тежњи да се изводе вежбе сличне клизању на леду.



ТРЧУЉЦИ (Scarabidae), бубе снажна тела, јаких вилица, танких пипака и витких ногу којима одлаћно трче; луче сок непријатног мириса; грабливице и хране се инсектима, глистама и пужевама; познатије врсте: златни т. (*Scarabus auratus*); **гусеничар** (*Salosoma*), храна се гусеницама.

ТРШИЊА, село у з. Срб., код Лознице (Дрин. Бан.) у којем се родио Вук Караџић.

ТРШКИ ВРХ, село крај Крапине (Сав. Бан.), има лепу цркву из 18. в., грађену у стилу барока, с богатим олтаром и лепим сликама.

ТРИЈАНСКА ПОКРАЈИНА (Prov. di Trieste), постојао 1923., обухвата Трст с околином, с. део Истре, Тржица, ј. део Краса, Постојну с околином (1 231 км², 325 940 ст.); гл. град → Трст.

Тп, знак за хем. елемент тулијум.

ТСАНА, Цана, јез. у сев. делу Етиопије; 3 630 км², у кишно доба поплави још око 600 км²; огромно значаја, јер из њега истиче Плавиц → Нил.

ТУ Франсоа Огист (Thou, 1533.-1617.), фрц. политичар у доба Луја XIII. Сен-Маров пријатељ; погубљен стога што није открио Сен-Марову заверу.

ТУ ФУ (712.-770.), вел. кинески песник.

ТУАРЕГИ, ар. назив за берберска номадска племена, која сама себе називају **Имаухар**; мушкарци висока става и копчасти, али снажни и одлучни, носе боо вео преко доњег дела лица; живе у з. Сахари од пљачке, разбојништва и сточарства; мали део у долини Нигера, око града Тимбукту, стално настањен; деле се на касте: племићку (имрар), робова (имрад) и средњу (мешане крви; ироценати); у случају мешовитог брака дете припада оној кисти из које је мајка, јер су жене у веома повољном положају; по вери мусл.; имају и своју азбуку.



ТУБА (лат.) 1) пев у облику трубе, канал. 2) у анат. т. утерина одговара јајоводу; т. **аудатива** одговара Еустахијевом каналу. 3) пев од цинколеха са завртачем на заврталу у коју се стављају помаде и разне масти. 4) т. **суфонјум** (грч.), бас, лимени дувачки инструмент, обима g¹-g¹; свира се помоћу клапни.

ТУБАКАНИ, син Ламехов, брат Нојев; по Св. писму пронашао начин за топљење и обраду гвозда.

ТУБЕРКУЛИН, мрка густа течност добијена филтрацијом умирљене културе бацила тбк.; гл. особина (→ алергија тбк.) да ни у вел. количини не производи никакве појаве (негативна реакција) у организму који није никада био инфичиран тбк., док у инфичираном телу и најмања убризгана количина изазива карактеристичне промене (позит. реакција): на месту убода у кожу црвенило и оток (локална реакција), око тбк. огњишта (нпр. у плућима) појаве запаљења (огњишна реакција), затим повишење телесне тмпт. (општа реакција); позит. реакција појављан знак тбк. инфекције, тј. присуства бацила тбк. у телу, али не казује да ли тело и болује од тбк., јер се позит. реакција налази како код активне тако и код латентне тбк.; једино код деце испод 3 год. позит. реакција значи да тело никада није било инфичирано тбк., али се виђа и код веома тешких облика болести (→ алергија); реакција се изводи на разне начине: под кожу се убризга јак разблажени т. (поткожна р.) или у виду → Пиркеове, → Мантуове, → Мороове реакције; помоћу туберкулинске дијагностичке реакције примењене у масама, утврђено: 1) да новорођена деца, чак и од тбк. родитеља, нису тбк. инфичирана, 2) да се човек (варшанин нарочито) малом инфичира тбк. већ у детињству (→ туберкулоза), 3) да је реткост наћи одраслог човека који није инфичиран тбк., према је већина таквих људи при том потпуно здрава; сем за дијагностичку реакцију употребљава се т. и за лечење извесних облика тбк. плућа и др. органа; у вет. се употребљава т. да се утврди да ли нека животиња болује од тбк.; ставља се у око или кожу.

ТУБЕРКУЛОЗА (лат.), скр. тбц (tbc), заразна бо-

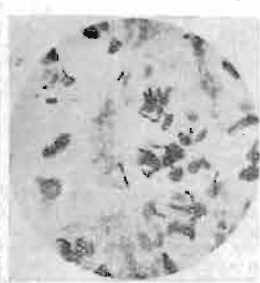

лест коју проузрокује бацил т., Кјохов бацил (открива Роберт Кох 1882.), гљивница облика лупанића дужине 4/1000 мм; садржи у свом телу знатну количину масти и воска која му даје вел. отпорност према дејству дезинфекционих средстава, топлоте, хладноће, па и према одбранбеним средствима инфичираног тела; сунчева светлост га уништа, у мраку и влази живи дуго; разликује се

2) практично важна типа: бацил т. типа човејег (хуманог), узрочник т. човека, и бацил типа говејег (бовиног), узрочник т. говејета; кад краљевице обили од т., бацил се налази у млеку, те може да се инфичира човек употребом непреквашаног млека или млечних производа; тип птичиј, проузроковач т. код живине, само изузетно игра улогу у обољењу човека; б. т. непокретан; по инфичираном телу се разликује с првобитног тбк. огњишта (нпр. плућног) расађивањем у непосредно суседство, крвотоком и лимфотокм на удаљене органе, у којима може да се настани и изазове тбк. обољење (костију, зглобова, моздане опне, бубрега итд.); на месту где се он у ткиву настани образује се тбк. огњиште, махом у облику чворића, квржица (лат. туберкулум, отуд име болести). састављених од карактеристичних слнја; стапањем сићушних чворића величине зрна проса постају све веће кврге до величине лешиника, ораха; сем чворића (продуктивна т.), може тбк. огњиште да се јави и у облику запаљења ткива с течним изливом (ексудативна т.); у свом развоју тбк. огњиште подлеже разним даљим променама: → сасирењу и размекпању с образовањем → каверна или пак учаурењу, скречавању; од свих заразних болести т. најраспрострањенија; по правилу т. се стиче инфекцијом по рођењу, отуд често породична болест, последица инфекције деце од болесних родитеља (ако се деца одмах по рођењу одвоје од тбк. родитеља, не оболевају од т. чешће неголи др. деца; туберкулинска реакција је негативна код новорођенчади тбк. родитеља); сасвим изузетно т. урођена (наслеђена), случај када се дете роди већ инфичирано бацилом т., што је могућно само кад туберкулозној трудници обили и постелица, те се клица пренесе и на зачетак, и то бива изузетно, тако да је урођена т. вел. реткост; по правилу се од тбк. родитеља дете роди неинфичирано т. (→ туберкулин); инфекција је најчешће аерогена, затим → деглуцијона; у 1. случају прво тбк. огњиште (→ примарни афект) се налази у плућима, у 2. случају у трбушним органима: цревима, лимфним жлездама, трбушној марамици; много ређе бацил т. доспева у тело кроз кожу, нарочито повремену (нпр. при секцији тбк. леица), или кроз слузокожу носа, жлезда; гл. извор тбк. заразе оболели човек; зван болесног тела т. бацил се не налази свуда и на сваком месту, поглавито у неосредној околини тбк. болесника, особито у испушљаном испљувку; ређе извор заразе млеко тбк. краве, гној тбк. ране, измет код тбк. дрвеа; млади организам има слабију прир. отпорност према дејству бацила т.; тако исто организми изнурени болешћу, хиг. бедом, премарањем, недовољном исхраном, порођајима, дојењем; значајну улогу игра стечена, специфична отпорност; ако организам не подлегне 1. тбк. инфекцији (нпр. ако ова није масивна, а отпорност тела знатна), већ је савлада, преболи. показује надаље знатно повећану отпорност према **суперинфекцији** (→ Кохов феномен), поновној тбк. инфекцији (која може да буде → ендегена и → егзогена); вел. већина одраслих људи носи у себи остатке савладале (латентне) 1. тбк. инфекције из детињства, они, поред прир. отпорности, показују још и посебну специфичну отпорност према напредној суперинфекцији, кад их ова задеси; инфекција бацилом т., тј. присуство његово у телу, не мора да проузрокује смрт, па чак ни тешку или трајну болест, већ може да има веома различито дејство с разноврсним последицама, од најтежих до најлакших; треба дакле разликовати тбк. инфекцију од тбк. обољења; какве ће последице имати тбк. инфекција, зависи с 1 стране од тежине инфекције (→ масивна инфекција), а с друге од → отпорности инфичираног организма; штогод је инфекција масивнија, а тело мање отпорно, утоли-

ко ће пре после инфекције доћи обољење; при знатној отпорности, слаба инфекција бива убрзо савладана и остаје без појава болести (латентна т.); иако готово сви одрасли људи инфицирани т. (→ туберкулин), ипак не болују сви од т., а број смртних случајева је релативно мали (10—20%) због знатне отпорности прир. и специфичне; због слабе прир. отпорности и немања специф. отпорности код детета последице тбк, инфекције утолико теже погод је дете млађе у тренутку 1. инфекције, нарочито ако је још и инфекција масивна (често код мале деце), те махом убрзо подлегну. Т. воћака → брадавице на воћкама. Т. животиња, нарочито честа код говечета (→ говећа т.), затим код пеа, мачке и свиње, а ређе и код коња. Т. као соц. болест: непросвећеност, нарочито хиг., екон. беда, хиг. неприлике, иду на руку ширењу тбк. инфекције, нарочито масивне, и смртност од т. је 10 пута већа у сиромашним слојевима друштва него у имућних; т. онепособљава безброј људи за привређивање и ставља их на терет друштву; и по узроцима и по последицама својим т. је не само болест појединаца већ и друштва; зато: распрострањеност тбк. инфекције иде углавном упоредо с нехиг. приликама, густином насеља и развијеношћу саобр. међу људима и стога најчешћа по градовима; утврђено је да од варошког стан. просечно инфицирано т.:

новорођене деце	0 %
деце до 3 мес.	2,5 »
» од 3—6 »	12 »
» од 6—12 »	20 »
» од 1—2 године	24 »
» од 2—5 »	57 »
» од 6—10 »	67 »
» од 10—15 »	83 »
одраслих	95 »;

у раштрканим насељима тбк. инфекција углавном ређа; у неким примит. племенима, одвојеним од цивилизованог света, готово непозната; од свих смртних случајева просечно је 10% проузроковано т., у Југосл. 20%; код нас умире годишње око 50 000 душа од т., а стално болује од ње око 500 000; нема органа који не би могао оболети од т.; најчешће оболе плућа, сасвим изузетно мишићи. Т. зглобова, код деце почине најчешће изненада и нагло, гдекад после инфективних болести, код одраслих развија се постепено или нагло после удара који разбуђује испану инфекцију; код деце болест настаје у сунђерастој кости у непосредној близини зглоба, код одраслих чешће у слезној чаури; у току болести кости се распадају, околни мишићи атрофирају, од слезних чаура гдекад бујају тбк. грануларне (дивље месо); знаци: у почетку замор, затим бол у з., оток услед излива течности, која често загноји (хладан гној); ако је гнојење интензивно, стварају се ране и фистуле; уд се грчи, зглоб постаје непокретан, кости се померају до ишчашења; т. з. делује штетно на цело организам; лечење: појачавање организама добром исхраном, одмарањем, сунчањем; локално: имобилизација у гипсу, сунчање болесног з.; ако се т. з. лежи, еволуција болести траје 3—4 год.; залечен з. најчешће остаје укочен Т. кичме → спондилитис. Т. плућа, најчешћа локализација тбк. инфекције, према тежини инфекције и отпорности организма (→ масивна тбк. инфекција); т. п. се јавља у разноврсним облицима и може имати веома различит ток, од најтежег до најлакшег; уколико се тбк. огњишта у већој мери сасире и распадају у кверне утолито је болест тежа, исход гори (→ казеозна фтиза); болест има блажи ток уколико огњишта више показују склоности к учаурењу и скречавању (у тбк. огњишту, махом учауреном, наслажу се кречне соли и тако тбк. огњиште је практично залечено: бацил т. у њему заробљен, спречен у свом штетном дејству и даљем ширењу); код детета се т. п. јавља као → примарни комплекс, чији ток и исход могу да буду: 1) скречавање целог комплекса — излечење, 2) скречавање → примарног ефекта, а даље ширење жлезданог огњишта (хиалусна т.), 3) даље ширење комплекса (→ казеозна фтиза, милијарна т.); од одраслих људи већина носи у себи скречен примарни комплекс, а при том су практично здрави; једино позитивна туберкулинска реакција одаје да су тбк. инфицирани, а рентгенским прегледом плућа се открива присуство скречених огњишта; код њих је обољење т. п. махом последица реактивације те латентне т., било услед смањења телесне отпорности, било услед масивне суперинфекције; знатнија отпорност, прир. и специф. чини да код одраслог т. п. већином има хроничан ток, блажи неголи код детета (→ фтиза хронична,

фиброказеозна фтиза, фиброзна т.; абортивна т.: огњиште се убрзо по постанку учаурило, тако да није дошло до изражених појава болести (једино понекад → хемоптизије дају повода да се затражи лек. помоћ), док много ређи акутни, тешки облици (→ казеозна фтиза, галопирајућа јектика, милијарна т.). Фиброзна т. (лат.), насурун → фтиза тбк. огњишта се не сасире и не распадају већ се око њих развије влакнасто-ожиљно ткиво (учауривање), којим су плућа проширана у виду трака и чворова; болесници не показују никаквих изражених знакова плућне т., гл. им је тежба заптивање, кашаљ; ипак су често заразни, те претстављају тим већу опасност по околину што их због доброг спољашњег изгледа нико не сматра за тбк. болеснике и не чува се од њих. Хиалусна т., тбк. обољење лимфних жлезда на вратницима плућним у средогрубу, у виду сасирених кверга поред срца с 1 или обе стране; махом код деца (→ примарни комплекс); исход: залечење скречавањем или даље ширење т. по плућима и др. органима (→ милијарна т.); по опасности за болесника и његову околину разликују се отворена т., обољење код којег се бацил т. излучује из оболелог тела (испуљком код т. плућа, изметом код тбк. гризаних у превима, гнојем код тбк. рана) и извор је заразе за околину; код затворене т. бацил т. се не излучује изван тела, а латентна т., која није активна, не причињава поремећаје здравља; то су махом учаурена, скречена огњишта, али у њима бацил остаје жив, услед чега могу да се реактивирају (таква огњишта носи у себи већина одраслих, потпуно здравих људи); тежина болести ипак не зависи од тога да ли је т. отворена, латентна или затворена: може и затворена бити смртоносна (нпр. општа милијарна т.), а отворена веома приступачна лечењу. Хируршка т., тбк. обољења приступачна оперативном лечењу: т. кистију, зглобова, спољашњих лимфних жлезда, бубрега и др.; данас се код неких од ових обољења претпоставља конзервативно лечење, без операције. Борба против т. састоји се у организованом и по одређеном плану спровођеној примени свих мера предохране од т., нарочито у циљу сузбијања т. као соц. болести; обавезно спровођење потребних мера мора бити зак. зајемчено, а потпомогнуто хиг. просвећивањем народа, упознавањем са суштином т. као заразне болести и с начином одбране од ње; целокупном борбом против т. управља код нас Отсек за т. при Мст. соц. политике и нар. здравља; у многим државама постоји закон о т. који прописује и чини обавезним најважније мере за борбу и предохрану од тбк. заразе: пријављивање оболелих, изолацију отворене т., смештај болесника по лезицима, болницама, склоништима, дезинфекцију заражених станова; предвиђа потребна новчана средства за спровођење тих мера (порез за сузбијање т., обавезно осигурање за случај обољења и др.). Предохрана од т. 1) да угушавањем извора т. заразе спречи инфекцију здравих, нарочито деце, 2) да јачањем телесне отпорности допринесе да се инфекција, ако је ипак наступила, што успешније савлада; најважније: онемогућити (васпитањем, забраном) испљување и исцашавање ван плућаоница; сваки испљувак се мора дезинфиковати; болесници с отвореном т. морају се → изоловати; нарочито деца не смеју се бавити (спавати) поред тбк. болесника; т. спречена: здрав стан, добра храна, довољно одмора на чистом ваздуху и сунцу, → вакцинација против т.

ТУБЕРОЗА (*Pollanthes tuberosa*, фам. *Amaryllidaceae*), украсна вишегод. биљка из Ср. Амер. с веома пријатним мирисом; лишће узано, цветови бели или црвенкасти у гроздастој цвасти; много баштеничких облика.

ТУБУЛ Албије († 19. пре Хр.), витез и рим. несик из 1. в. пре Хр., писао љубавне елегиче буколичког карактера и посвећивао их својим драгама.

ТУБУЛАРИ, тур. народ (6 000) на Алтају, номади; лов, сточарство и пчеларство.

ТУГ (тур.), коњски реп, застава; у негдашњој Тур. ранг вој. паша обележаван т.: паша 1, 2, 3 т. (бриг.), див., арм. генерал; везир имао 5, а султан 7 или 9 т.

ТУГАН-БАРАНОВСКИ Михаил И. (1865.-1919.), рус. економист; раније социјалдемократ и 1 од најистакнутијих претставника тзв. легалног марксизма, доцније прешао у либерале и с Петром Струвеом водио огорчену борбу противу марксизма.



ТУГЕНДБУНД, патриотско удружење нем. студената осн. 1808., са циљем да се из Нем. изгнају Французи; играло видну улогу у припремама за рат против Наполеона I 1813.

ТУГОМИР (Иванко), рум. војвода (око 1290.-1310.), уједињено две рум. војводине на обалама Олте и образовао влашку кнежевину.

ТУГРА, тура (тур.) 1) ар. словима уметнички испирано име султана у врху држ. аката, 2) лице поца и ордена испуњено именом и титулом султано-вом и то веома лепш и декоративно.

ТУГРАИ († око 1121.), ар. песник, синева **Неарапску ламју** (→ ламја, Шавфара).

ТУ-ДУК, аламски цар (1830.-1883.), гонио фрц. мисионаре и тим довео до рата с Фрц.

ТУБИЦА, реч узета из туђег јез. без потребе, и стога ван књиж. језика; нпр. грао место сив итд.

ТУЖБА, средство заштите и одбране права и добара; у праву се сва добра и правни интереси могу бранити т., осим кад закон изрично то ускраћује или кад је њом немогуће постићи остварење права (нпр. остварење суирушког права на полну љубав); подноси се претставком која садржи одређен захтев, потпуно наведене чињенице на којима се он оснива и назначење доказних средстава којима тужилац мисли да се послужити пред судом; треба да садржи и податке о вредности спорне ствари кад надлежност или састав суда зависи од те вредности; т. се тражи да се утврди да ли неки правни однос или право постоји или не, да ли је права истинита или не; т. може садржати више захтева против истог туженика, али ако се они не оснивају на истом чињеничком и правном темељу, тако здружење могуће само ако суд стварно и месно надлежан за сваки поједини захтев; т. може се поднети без тужениковог пристанка до 1. роцишта, и на њему ако туженик не дође; повлачи се претставком или на рочишту, изјавом; по предмету и мотиву у праву се разликују разне т.: т. **безимена**, која није зак. предвиђена, али је суд прима ради заштите субјективних права; т. **власничка**, за заштиту својине (т. за повраћај одузете ствари, т. за заштиту од узнемиравања и т. публицијанска којом приватни држалац брани својину); т. **државњанска** (интердикт), за повраћај одузете државине и спречавање узнемиравања државине (обе се подижу у року од 1 мес. од узнемиравања, подносе се среском суду); т. **едицијанска**, због мање продате ствари (тражи се или смањење цене → *actio quanti minoris*, или раскид продаје); т. **декларативна**, којом се тражи судско констатовање постојања једног права; т. **конститутивна**, којом се тражи установљење права које дотле није постојало; т. **опозициона**, у извршном поступку, којом се оспорава заложни ранг или истинитост тражбине; т. **паулијанска** (*Actio Pauliana*), коју подносе повериоци да би оборили послове дужника учињене на њихову штету; т. **популарна**, коју сваки може поднети (за одузимање очин. власти недостојном оцу, због тропне зграде итд.); т. **правдајућа**, доказује да право, на чијем основу тражено обезбеђење, стварно постоји; ко тражи обезбеђење а нема уговор о залози нити јавршну судску пресуду већ само пуноважну исправу по форми, дужан у року од 15 дана поднети и. т. и у спору доказати да је збиља титулар права чије обезбеђење тражи; ово важи и за правдање предбележбе у земљишним књигама; т. **прејудицијал**, којом се тражи да се прегходно реши изванредан однос од којег зависи решење других односа, нпр. тужба поднесена да се утврди постојање једнога брака из којег дете тражи издржавање од свога оца; чим се реши прво опште питање; решено у суштини и друго; т. **приватна**, грађ. т. у кривичном поступку којом се тражи осуда на накнаду штете; ако је протекло рок из т., суд неће сам утврдити застарелост т. већ само на тражбе заинтересоване стране; **публицијанска т.** (*Actio publiciana in rem*), којом се тражи повраћај одузете ствари. **Донуна т.** може се у грађ.-судском поступку вршити од стране странака све до започињања парнице; после тога суд може, али не мора дозволити д. т. **Подношење т.** радња на којој се заснива парница, може бити све док не застари право чије се остварење тражи; суд може у ванпарничном поступку одредити рок за п. т. ако једна од странака сматра да је јача у праву од друге којој је то суд признао; ако не поднесе у року, остаје оно стање које је суд утврдио у ванпарничном поступку, нпр. ако незадовољни није повео спор против тестамент, он остаје на снази.

Стицај т. ако је више тужби око истог предмета или између истих лица, судија их све заједно расправља; то се чини да се 2 пут исто не дока-

зује и да се избегну непокрбне парничне радње. **Основ тужбеног захтева**, у свакој тужби мора се означити о. т. з. на основу којег се тражи пресуђење (нпр. извршење уговора, плаћање менице итд.); о. т. з. не може се мењати, јер његово мењање значило би подизање н. тужбе.

ТУЖБАЛИЦЕ → покајнице.

ТУЗИ, варошица у Темовском Пољу, између Подгорице и арб. границе (Зет. Бан.); стан. (1 000) Арбанаси и помусл. Срби; земљр. и сточарство.

ТУЗЛА, Доња Т., град и среско место (16 711 ст.)



у подножју план. Мајевце (Дрип. Бан.), у срв. звана **Соли**, по соној руди у њеној околини; данашње име тур. превод ст. имена; рудници угља и вел. солане, жива трг. (суха шљива, жито, стока), инд. место (фабрика шпиритуса, покуштва, паравара, 2 циглане), седиште прав. еп., гмн.; у вароши слана бања која лечи: хронична реуматичко-артритичка обољења, болести кости, ж. болести, сифилозе, рахитис и др.; сезона целе год. **ТУЈА**, смрекуша (фам. чепреса *Сupressaceae*), код нас успева и то највише у парковима и вештачким садовима: западна т. (*Thuja occidentalis*) и голема т. (*Th. gigantea*), пореклом из Амер. и род **биота** (*Th. orientalis*), донета из Аз.

ТУКАНИ (*Ramphastidae*), птица пузавице вел. назуђена кљуна и рожната језика у Ј. Амер.

ТУКИДИД (око 455.-396. пре Хр.), најзнатнији грч. историчар; учествовао у пелопонеском рату као заповедник флоте и прогнан због неуспеха; гл. дело: **Историја целописног рата**.

ТУКУМАН, варош (90 000 ст.) у Аргентини (Ј. Амер.); инд. шећера, унив.

ТУЛ Хостилије, 3. рим. краљ (670.-630. пре Хр.); по предању потчино Сабиняне, мада њине изгледа да је владао Римом као сабински краљ.

ТУЛА, град (191 000 ст.) у евр. делу Рус., ј. од Москве; тврњава (16. в.); инд.: металургијска ткт., шећера; у близини рудник каменог угља и гвоздене руде.

ТУЛА Франц (1845.-1920.), аустр. минералог и геолог, бавно се проучавањем пл. Балкана (Геогр. проучавања у зап. Балкану и суседним областима, Основни геологије зап. Балкана); гл. дело: **Удбеник геологије**.

ТУЛА-СРЕБРО → нијело.

ТУЛАРЕМИЈА (грч.), заразна болест дивљих зечева у Туларској обл. у Калифорнији, слична куги; преноси се на људе инсектима.

ТУЛАРИ, место у Топлици, з. од Прокупља (Мор. Бан.); гвожђевити алкално-салинитични извори (по саставу воде као и извори у Франтишковим Лазинама); лече малокрвност.

ТУЛЕ, рим. име можда са Шкотску.

ТУЛИЈА, кћи Србија Тулија и жена Тарквинија Охолог.

ТУЛИЈУМ (Tu), хем. елемент; атом. теж. 169,4, припада групи обојених ретких земаља.

ТУЛИН Кристијан (1728.-1785.), норвешки песник, познат као писац песме **Мајски дан**, веома цењене од књиж. савременика у Норв. и Данској; писао и прозна дела: **Прекинуте мисли**, које потсећају на Холбергова дела: **Епистуле** и **Моралне мисли**.

ТУЛИПАН → лапа.

ТУЛЊАЦИ, инсекти → трихоптере.

ТУЛОН, град (133 000 ст.) у ј. Фрц., на обали Ту-



лонског Зал. (Сред. М.); јако утврђено ратно пристаниште; бродоградилнице.

ТУЈСА, град (142 000 ст.) у држави Оклахома (САД) на р. Арканзасу; унив. и библг.; богати извори петролеума, гаса и рудници угља.

ТУЛУЗА (Toulouse), град (195 000 ст.) на р. Гарони и Ј. Каналу (и. Фрц.); ст. рим. град; црква Сен Серген (11. в.) и др. ст. зграде, унив. (1229.), в. кат. и вет. шк.; звездарница и бот. врт, речно пристаниште; инд. гвоздене, ткст., ел. робе, ципела и др. Тулуска гуска, пореклом из Фрц., најкрупнија од домаћих г., тешка 12-14 кг, перја мркосура с белим трбухом који се спушта скоро до земље, прпононаранцастих кратких ногу; 2 врсте: са подваљком (индустријска) и без (пољопр.); месо одлично, цигерина масна (до 700 г.).

ТУЛУЗ-ЛОТРЕК Аври (Toulouse-Lautrec, 1864-1901.), фрц. сликар и графичар, цртао за лист **Фигаро**, створио преко 250 литографија; дао многе илустрације, слике животиња, рекламе.

ТУЛУНИДИ (868-905.), потомци 1 заробљеног Турчина из Бухаре који 36 год. владали Ег. независно од централног халифата у Багдаду.

ТУЛЧА, варош (20 000 ст.) у Добруци, на ушћу Дунава; седиште Јужног декабристичког друштва.

ТУЛЪНИ (Phoca), род перајара, сисара прилагођених на живот у морима; задњи удови се не могу окренути напред и служе само за пливање.

ТУМАИ, маи. у околини Голуца, по нар. предању зајужбина кнеза Мазара, али 1. помен о њему из 18. в.; оштећени маи. обновљен за време кнеза Милоша.

ТУМАЧЕЊЕ, објашњавање значења и смисла. Т. воље, код т. в. судија главну пажњу поклања ономе што је страна изјавила, не губећи из вида опште схватање правних послова, нарочито у средини у којој су склопљени; он уноси тиме објективне елементе у т. в. иако срп. грађ. законик наредбује да се судија има држати стриктно субјективног момента; али сматра се у општем интересу да судија полази од објективног т. в. кад заштитересовани не докаже да су субјективни моменти одлучивали. Т. закона, одређивање његовог смисла; т. з. стални посао правника и судија, веома тежак пошто исто зак. правило треба применити на разноврсне случајеве; т. з. законодавно или аутентично кад га да сам законодавац; такво т. које да Касац. суд у општој седници; т. з. доктринарно кад га чине судије и правници; постоје: **граматичко** (које се држи текста) и **логичко**, које тражи смисао, дух закона (једино правилно т. з.); т. з. може бити шире и уже; најуже се тумаче изјави и сенац. зак. одредбе; кад у зак. празнина, непредвиђен случај, т. з. не се служимо аналогном, применом на непредвиђени случај правила које важи за сличне предвиђене случајеве. **Социолошко т. з.**, судеко т. права које осигурава правном пропису његову соц. корисност; ако судија нађе да примена закона неће довести до соц. користи и да законодавац при доношењу норме није имао у виду баш тај случај, он неће применити тај пропис, већ ће пресудити у духу општих начела законодавства према соц. корисности.

ТУМБА (лат.) 1) надгробни споменик у виду саркофага над гробом истакнутог лица, сахрањеног у дркви. 2) у Ј. Срб. ниска заобљена узвицења, махом пренет. гомиле (надгробне хумке) или утврђења.

ТУМОРИ (лат.), новостворени израштаји ткива у човечјем или живот. организму; настају бујањем ћелија матичног ткива. **Бенигни (доброћудни) т.** састоје се од зрелих типичних ћелија, одвојених јасно од околиног ткива; не дају метастазе. **Малигни (злоћудни) т.** састоје се од незрелих ћелија, сличних ембрионалним, продиру и прожимају без јасних граница околно ткиво, дају метастазе; и бенигни т. могу клинички бити малигни кад својим положајем и величином оштећују околне органе (созак, кичмену мождину, хиофизију итд.). Т. бубрега ређа оболела; јављају се као: рак, сарком; на надбубрежној жлезди хипернефром; од цистичних т. најчешћи → **ехинококус бубрега**; заједнички знаци: болови у крстима, крвава мокраћа, некад оточи на ногама, увећан бубрег може се опипати; ехинококус б. ловећана б. до вел. размера, а нема крви у мокраћи; лечење: отстранење бубрега операцијом. Т. на војкама → брадавица на војкама.

ТУМУЛТ (лат.) бука, лом, немвр; узбуна.

ТУМУЛУС (лат.) → гомила.

ТУНА → туњ.

ТУНГ-ЧОУ, градови у Кини: 1) у пров. Хопе на Пејху (преко 100 000 ст.); 2) пристаниште на ушћу

Јангцекјанга (око 150 000 ст.) с развијеном ткст. инд. (памук и свила).

ТУНТИНГ ЈЕЗЕРО, у пров. Хунаи (Кина); површина му 4 800 км².

ТУНГУЗ ПЕРОВИЋ НЕВЕСИЊСКИ Радован д-р (* 1879.), приповедач; писао приповетке из херц. и црног. живота, занимљиве и местично снажне, али сирове и недовољно књижевне; у последње време бави се историјом.

ТУНГУЗИ, народ из тунгуско-манџурске нар. породице; правих Т. 37 000; расурени по и. Сибиру; гл. занимања: лов, сточарство (особито гајење сев. јелена) и асмљр.; веома сродни → Ламути, затим Орочини, Олчи, Манеги и др. племена (свега око 80 000).

ТУНГУРАГУА, вулкан у држави Еквадор (Ј. Амер.); највиши врх 5 087 м.

ТУНГУСКА, 8 д. притоке Јенисеја у Сибиру; Горња Т. или Ангара, протиче кроз Бајкалско Ј., дуга 1 760 км, доноси Јенисеју већу количину воде него што сам има; **Средња** или **Каменита Т.**, дуга 1 654 км; **Доња** (Нижњаја) Т., дуга 2 768 км.

ТУНГУСКО-МАНѢУРСКА НАРОДНА ПОРОДИЦА, уралско-алтајске гране монголских народа: → Тунгузи и → Манџурци.

ТУНДРА (рус.), отворен предео у области поларне климе, где земљиште у дубини залеђено, а по површини обрасло маховином, лишајевима и претворено у тресаве и баре; у т. живе: леминг, бела лисица, ирвас, мошус, хермелин и др.

ТУНЕЛ (енгл.), подземна инж. конструкција, цевастог попречног пресека којом се омогућује сметано провођење жел., друмова, канала испод земље; рационалност и екон. разлози гл. узроци изградње т.; граде се на више начина; најзгоднији: нем., енгл., белг., аустр. и начин помоћу гвоздених претенова с пнеуматичким погоном.

ТУНИКА (лат.), кратка кошула код Римљана (грч. хитон), једина одећа сиротиње; богатији пребацују преко т. тогу (пант) на којој ушивен знак достојанства.

ТУНИС 1) Тунезија, држава у с. Афр., на 3 се граничи Алжиром, на Ј Сахаром, на И Триполисом и Сред. М. и на С Сред. М. (125 130 км², 2,4 мил. стан.); сев. и ср. део планински (Атлас); на Ј област степа, шотова и дуна; основу привр. чини земљр.: пшеница, јечам, оvas, маслине, виногради, урме, у оазима сточарство; из вел. шума добива се плуго; богати рудници фосфата, цинка, олова и гвозђа; стан. вел.ином Бербери. готове сасвим поаралпски; од Европљана највише Французи и Италијани; Т. влада наследни беј под фрц. протекторатом; гл. место Т.: остала већа места Сфакс, Сува, Визерта. 2) гл. град у Т. (202 405 ст.), дели се на урбенички и европљански део, важно мусл. духовно средиште с унив.; највећи део туи. трг. иде кроз пристаниште Т.

ТУЊЦА, р. у Буг., л. притока Марице, дуга 283 км. извире на ј. страни пл. Балкана, ушће код Једра на тур. тер.

ТУЊ, туна (Tunus tunnus), морска риба пучанска, крупног пораста, достиже до 2 м дужине (у Јадр

М. се лове од 50-60 см) и 300 кг тежине, живи претежно у обл. Сред. М. и због свога укусног меса (туњевина, туњина) лови се интензивно на свим сред. обалама и на Јадр.; у току свог живота т. изводи сложена и вел. путовања; код нас се лови у нарочитим сталним туњетовкама намештеним крај обале где ројеви т. пролазе у одређено доба год., у последње време лови се и на отвореном мору нарочитим кружним мрежама плтварницама; годишње се код нас улови око 300 000 кг; много се конзервише и продаје у лименим кутлијама. **Туња**, повраз, 50 и више м дуга удљца или више удљца за пецање рибе. **Туњара**, мрежа од јачег канапа (шпаге) с велим оканцима за лов т. (→ шабакун).

ТУПИ, Гуарани, група племена међу ј.-амер. Индијанцима, у обл. ј. од Амазона; језиком Т. говоре сад и многа др. племена.

ТУПИЈНИЦА, план. (1 162 м) на л. страни Тимока јз. од Зајечара; нижи делови под вегетацијом, виши, кречњачки, голи, с развијеним кареним облицима.

ТУПИНА → цементни лапор.

ТУР, варош (80 000 ст.) у Фрц. на Доари; значајне грађевине: катедрала (12.-16. в.), базилика св. Мартина (дovршена 1902.) и гробом св. Мартина, цркви



св. Јулијане (13. в.) и др., седиште надбиск. и дпт.; многе шк. и научне установе, 2 поз., инд. хем., метална, намештаја, свиле итд.

ТУР, ур (*Vos primigenius*), дивље говече Евр. и Аз., снажна тела, црне длаке и напред повијених рогова, познато још од леденог доба; изумрло у 17. в.

ТУРА, р. у Аз., извире на подножју Урала, а улива се у Тобол, дуга 1 003 км, пловна 420 км.

ТУРА (фрц.) 1) обилажење, кретање, обрт (у говору, игри), ред (у игри), излет, путовање. 2) → турга. Запис на новцу.

ТУРА КОЗИМО (1432-1495.), ит. сликар, претставник ферарске шк.; гл. дела: Мадона с дететом и светица, Пијета, Св. Себастијан и др.

ТУРАН, област у Аз., с. од висоравни Ирана, а и. од Каспског Ј. Туранска низија, пространа равнина и. од Каспског Ј. у Аз.; сев. део захвата пустиња Кизил-Кум, а ј. пустиња Кара-Кум. Туранска или турско-татарска раса, из групе монголоидних р. заступљена међу т.-т. народима у Аз. и Евр.; има: ср. раст, брахицефалну лубању, жућкасто-белу кожу и прав нос, честа → монголска бора.

ТУРАТИ Филино (* 1875.), ит. социјалист и вођ реформистичког крила ит. социјалистичке странке; постојао расцеп ит. социјалистичке странке (1922.) постао шефом странке тзв. унитарних социјалиста.

ТУРБЕ (ар.). земља, гроб, маузолеј; код мусл. у нашим крајевима обичај да се на гробовима шехова, шехида и уопште лица заслужних или која се истакла побожношћу заживота подиже т.; многа т. култ. на и поклоничка места (чувено т. на месту погачије



султана Мурата на Косову) (на сл.: запуштено т. Меси-паше у Ваљском).

ТУРБЕЛАРИ (*Turbellaria*), група пљоснатих црва платода, листастог облика, чији претставници живе готово искључиво у води, одликују се многобројним трепљама по површини тела помоћу којих могу да се крећу, хране се ситним воденим животињама, сродни метиљима и пантљичарама, али нису паразити (→ платоде).

ТУРБИНЕ (фрц.), ротациони → мотори; хидрауличке тера вода, парне пара, гасне гасови; деле се на **ТУРБИНЕ** (фрц.), ротациони → мотори; хидрауличке тера вода, парне пара, гасне гасови; деле се на акционе или т. са слободним млазем и т. с вишном притиска; код првих, притисак воде (или паре) тропи се искључиво за повећавање брзине и то у пролазу кроз сисак (спроводни апарат), тако да млаз истрече из сиска с вел. брзином; на даљем путу млаз наилази на лопатице утврђене за обод 1 точка (диск), а точка наглављен, на врагилу тј. с обе стране точка влада иста притисак; лопатице приморављају млаз да скрене са свог правца и млаз из зато притискује; под дејством тог притиска лопатице се обрћу, а с њима

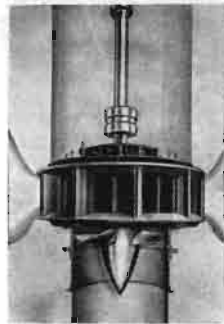

заједно и точка и врагила; код т. с вишном притиска, вода (или пара) тропи на пролазу кроз спроводни апарат (обично начињен из низа лопатица које се не обрћу) само 1 део свог притиска за стварање брзине; по налазу из спроводног апарата напада одједном све лопатице, скреће, али у исто време и на рачун опадања притиска повећава своју брзину; тим на лопатице дејствује поред реакције од скретања и реакција од убрзавања (на сл.: водена Капланова т.).

ТУРБО, речца која се ставља испред имена машине коју покреће парна турбина, нпр. т.-генератор ел. струје, т.-компресор, т.-локомотива.

ТУРБУЛЕНТАН (лат.), буран, узбуркан, нембран. Турбуленција, узбурканост; немјрно ваздушно ста-

ње, комешање ваздуха, с кратким успоним и ниспоним струјама; случај при инверзији тмгт. ваздуха и при одбијању ваздушних струја услед трења о извесне предмете (релеф земљишта).

ТУРГЕЊЕВ Иван С. (1818-1883.), рус. писац евр. гласа и значаја, 1 од истакнутих творала реалистичког романа; по свршетку студија путовао у Нем. ради проучавања флз., отад постао убеђени приврженик зап. културе; покушаји да заузме катедру нису успели, те се одао потпуно књиж.; упочетку писао безначајне песме, затим 1847. објавио збирку приповедака Ловчеви записи, које му донеле славу; од 1855. већи део живота провео у иностранству, где написао своја боља дела, а преко зиме долазио на краће време у Рус.; темељне студије, евр. живот и лична инвенција начинили Т. једним од најкултурнијих претставника рус. интелигенције; његова схватања се одликују широким либерализмом, хуманошћу и идеализмом, у делима пројеваја симпатија према сељаку; у романима Т. приказивао соц.-псих. историју рус. друштва од 1840-1870-их г. и насликао поступну смену генерација (Руђин, Племињко гнездо, Оцеви и деца, Очи нових дана, Дим. Новина), творац дивних женских типова (Лиза, Наташа), танани сликар рус. пејзажа; сем романа писао новеле (Пролетне воде, Прва Лубав, Асја и др.) и комедије (Месец на селу и др.); у стварању Т. пројеваја меланхолично расположење спојено са скептицизмом и продубљеним песимизмом; људски живот под влашћу неизбежних и хладних закона природе; преведен на све евр. језике, код нас у своје време много читан и превођен.

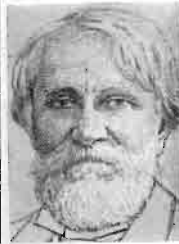

ТУРГОР (лат.), напон у хелији који настаје с примањем воде од стране хеличног сока, итжеже мембрану и стога даје хелијама и ткивима чврстину; хелија и ткиво чије су мембране затегнуте тургорним притиском називају се тургорцентне; т. од значаја за растење хеличне мембране у површну.

ТУРЕН, област у Фрц. (»врт Француске»), гл. место → Тур на р. Лоари.

ТУРИЗАМ (фрц.), путовање у удаљене крајеве и земље ради забаве и задовољства; у Југосл. т., нарочито последњих г., у наглом порасту и услед вел. долажења странаца који у земљи остављају знатне суме новца, представља важну привр. грану; у многим местима постоје и друштва за унапређење т., нпр. у Вањој Луци, Јајпу, Бихаћу и др.; највише се посећују Приморје, Јадр. М., слов. план., Охридско Ј. Турист, путник који путује по удаљеним крајевима и земљама ради свог задовољства.

ТУРИЈА 1) грч. колонија у Луканији (ј. Ит.) 2) р. у Срб., л. притока Ј. Мораве, дуга 29,5 км, извире испод Вел. Јастрепаца. 3) л. притока Струмице (Вард. Бан.), дуга 41,7 км, извире с Плачковице и Огражденя.

ТУРИКА → оскорушница.

ТУРИЋ Јуре др (* 1861.), проф. Више пед. шк. у Загребу, присталица шк. рада; нарочито се бави организацијом сељачких унив.; гл. дела: Повијест узагоја и наука о узагоју, Наука о гајењу и одгоју. Методика шк. рада и др. 2) Фрањо (1819-1871.), песник, 1843. сарадник Гајеве Данице, опевао јунаштво и верност, оставио недокончен еп Радослав.

ТУРЈАК, село у Слов., чувено због очуваног града племињке породице Турјачана (1. помен 1162.).

ТУРЈАНИЦА, д. притока Врбаса, дуга 41,5 км, извире са св. огранка Љубић-Пл.

ТУРКЕСТАН 1) област у сливу р. Тарима, Амударје и Сар-Дарје, у ср. Аз.; Памиром подељен у Источни и Зап. Т.; највећим делом степског и пустињског карактера; стан. по оазама се бави земљр., а по степима сточарством. 2) Руски Т., 1 од држава (491 216 км², 1 мил. ст.) СССР, обухвата заи. Т.; у Т. најбоље успевају ориз и памук, на обалама Каспског Ј. добива се со; гл. место Апабад. Туркестанско-сибирска железница, од Араса до Семипалатинска, дуга 1 860 км, пуштена у саобр. 1930.

ТУРКМЕНИ, тур. народ у Закаспској области у риб. Туркестану, сев. Кавказији и на суседном тлу Персије, 764 000; већином номадски сточари, али се неки баве риболовом и земљр.; многа племена; по вери сунитски мусл.

ТУРКОЕН, варош (85 000 ст.) у Фрц., на самој граници према Белг.; развијена ткст. инд.

ТУРКОЛОГ, научник који се бави туркологијом, науком о јез. и култури тур. народа.

ТУРКУ (шведски **Обу**), град (67 000 ст.) у области Турку-Пори (јз. Финска), на обали Балтичког М., унив.: шведски (1919.), фински (1922.).

ТУРМА (лат.) → караван,
ТУРМАЛИН (синагалески), хидратисани боросиликат натријума, магнезијума и алуминијума, хексагонални минерал; има га у зрнима и неправилним масама; тврдоће 7; зелен, при, ружичаст и безбојан; јавља се у контактної зони гранита, у пегматитима, песковима и пешчарима; т. као драги камен добива се из Браз., с Цејлона, Сибира и С. Амер.; код нас га има: на Перу, у околини Врања, Добротину (код Прокупља), Јабланица, Мославачкој Гори.

ТУРН-ТАКСИС, нем. кнежевска породица; имала вел. поседе у Хрв.

ТУРНВАЛД Рихард (* 1869.), нем. социолог и етнолог; проф. унив. у Берлину, бавио се лично испитивањем у Океанији и Гвинеји; гл. дела: *Психологија примит. народа*, *Психологија тотемизма*.

ТУРНЕЈ, варош (36 000 ст.) и пристаниште у Бел. на р. Шелди; ткст. инд., филмнарство.

ТУРНЕЈА (сфрт.), кружно путовање, нарочито уметника и спортиста и читавих поз. трупa.

ТУРНЕРИ (нем. вежбајчи), нем. гимнастичка друштва осн. → Јан Фридрих с намером да осособи грађане за борбе противу Наполеонове власти; с помоћником Ајзеленом оснивао друштва по целој Нем.; после извесног застоја (1820.-1842.) нов полет, особито иза 1860.; данас савез броји (*Deutsche Turnerschaft*) око 13 000 друштава с 1,7 мил. припадника; имају своје организације у Аустр., ЧСР и свуд по свету где има Немаца; сваке 2 год. слетови.

ТУРНИР (ст.-нем.), карусел, бојна игра с оружјем по одређеним правилима; развили се међу племињима, у 11. в. се раширили по целој Евр., касније и у Виз. и Арабији; т. били веома скупе и сјајно организоване игре; борило се и појединачно и у паровима; и витез и коњ били оклопљени и осигурани; оружје разноврсно: копље, буздован, сабља итд.; код нас се у облику мегдана одржали још у 1, устанку (Курсула, Хајдук Вељко); у Нем. 1497., у Фрц. престали у 16. в. Т. спортски назив за утакмице у јахању (дресуре, параде итд.).

ТУРНУ-СЕВЕРИН, град (18 000 ст.) и пристаниште на Дунаву (јз. Рум.).

ТУРГУС, ругулски краљ ког убио Енеја.
ТУРГУС (срлат.) 1) утврђен ред. 2) у ср. в. ред којим занатлије исте струке (пекари, месари и др.), у доба кад није било довољно посла снабдевали купце наизменично; на овај начин еснафи омогућавали да сваки њихов члан дође до рада и зараде. 3) у пољопр.: плодоред.

ТУРОВЕТ (*Tragopogon*, фам. *Compositae*), једно- или вишегод. зеласте биљке, обично жутих крупних главница; плодови с перницом слично маслачку; око 45 врста у Евр., Аз., Афр.; веома обична *T. pratensis*, т. с линеалним, дугачким лишћем, расте по усевима на ливадама, у проређеним шибљацима, у степама Евр. и М. Аз.
ТУРОН (фрц.), ср. одељак горње креде; код нас претстављен поглавито рудистним кречњацима и распрострањен дуж приморја и на острвима.



ТУРОПОЉЕ, део Посавине између Загреба и Сиска, у ужем смислу предео с 31 селом, некад слободна племићка оп.; гл. и среско место варошица Вел. Горица. Турополска раса свиња, домаћа раса слична → мангалица; прља-вобеле до сиве боје с црним пегима по телу, распрострањена у долини Саве, од Новске па до више Загреба и Карловца.

ТУРПИЈА (тур.), челично оруђе за стругање дрвета и гвожђа.

ТУРСКА, држава (762 736 км²), једним делом у Евр. (23 975 км²) другим у М. Аз. (738 761 км²), евр. део обухвата јн. Б. П., између Црног М., буг. границе, р. Марице, Егејског М., Дарданела, Мраморног М. и Босфора; на И п. Странаца, на З Текир Даг,

земљиште између њих равно; њим тече Ергене (са својим притокама), л. притока граничне Марице; у евр. Т. већа места: Истанбул, Једрене, Годосто, Чаталпа и Лиле Бургас; у Аз. Т. захвата пол. М. Аз.

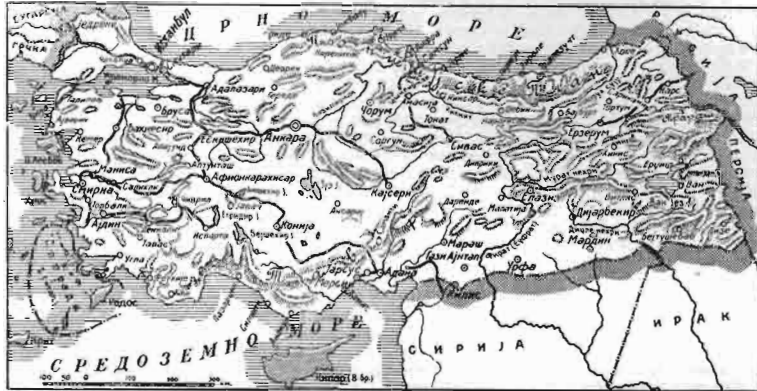

део Јерменије и Курдистана и острва Имброс и Тенедос; на С (Понтиске) и Ј (Тавор и Антитавор) М. Аз. план., између њих висораван; приморје има сред. климу с довољно падавина, унутрашњост конт. и суху, реке теку у сва околина мора; најважније Кизил Ирмак (Црно М.) и Мендерес (Егејско М.); од јез. Тус Чели и Ван; у приморју и долинама река земљр. (житарице, поврће, вариво, воће (јуж. и ср.-евр.), мак, дуван, сезам, памук; у унутрашњости сточарство (чувене ангорске козе); шума има доста у евр. и малоаз. делу; од руда вреде помена: антимон, хром, угаљ, бакар, манган, сребро, цинк, мрамор, со; слабо се експлоатишу; инд. у развоју (ткст., филмови); саобр. се обавља морима, у унутрашњости жел. (нема их много) и караванима; извози земљр. производе, увози колонијалну робу и фабрикате; стан. (13,7 мил.) чине највећим делом Турци, затим Јермени, Курди, Туркмени, Черкези и др. народи; Т. је рпб.; гл. место Анкара; остала важнија места у малоаз. делу: Конја, Адала, Кајсарије, Ерзерум, Ескишер, Ван и др., од пристаништа Смирна, Трапезунт и Брусa. Турци прво живели у околини Алтаја, али се рано распрострарили по свим етепским обл. између Каспског Јез. и Кине; крајем 10. в. једна група (Селџуци) дошла у додир с Арабљанима из Багдадског Халифата, који их превели у ислам и узели у своју службу, као војнике; временом они се намножили, завладали Багдадским Халифатом и осмињавали (у 11. в.) вел. државу од Егејског М. до Кине; њихово ширење по Сирији и Палестини изазвало → крсташке ратове; у 13. в. међу Селџуке се доселила и група тур. племена, која по оснивачу државе (Осман) добила име Османлије; ту групу Селџуци населили на граници Никејског царства и упутили их на борбу с Грцима; њихов владар Осман (1288.-1326.) потукао Грке који против њега довели Каталонце: његов син Оркан (1326.-1360.) преместно престоницу у Брусу, уредио администрацију и војску (јаничари); за његове владе Турци освојили остатак Никејског царства и Галипољ и потукли срп. и буг. војску која дошла у помоћ виз. цару Јовану V (код Димотика (1352.); Мурат I (1360.-1389.) заузео Тракију. Једрене (1361.) у које пренео своју престоницу, и Софију, и покорио срп. државине на Ј од Таре; његов покушај да се дочепа и државе кн. Лазара свршио се прво његовим поразом (код Плочника, 1387.), а затим и његовом смрћу (на Косову, 1389.); његов син Вајазит (1399.-1402.) покорио Буг. и проширио границе тур. државе до Дунава на С и до Еуфрата на И, али потучен и заробљен у бици код Анторе (1402.) с татарским завојевачем Тимур-Ленком; после тога тур. моћ опала услед међусобних борби његових синова; унук Вајазитов Мурат II (1421.-1451.) потукао пољ. краља Владислава и мађ. војводу Сибинђајна Јанка код Варне; Муратов син Мехмед II Освајач (1451.-1481.) освојио Цариград и пренео у њега своју престоницу; затим заузео Србију, Трапезунт, Влашку и Босну; Вајазит II настави освајање свог оца и заузео Херц. (1482.), Весарабију (1484.) и Зету (1499.); Селим I (1512.-1520.) потукао мамелуке код Алепа (1517.) и Каира, заузео Ар. и Меку (1518.-1519.) и добио од ег. султана титулу имама и мухамедову заставу; Сулејман Величанствени настави освајања и заузео Београд

(1521.), потукао Мађаре код Мохача (1526.), проширио тур. власт на Род (1522.), Тунис, Триполис и Алжир, али узалуд покушавао да се пробаје до Беча (умро при опсади Сигета, 1566.); Селим II заузео Кипар (1570.); његова напредовање зауставила победа дон Хуана Аустријског код Лепанта (1571.); после овог Т. утовула у династичке борбе, које су проузроковале опадање њене моћи; за владе Мухамеда IV (1648.-1697.), вел. везир Ахмет Вуприлић покушао да укине Аустр., али био потучен код св. Готхарда (1664.); опсада Беча од стране вел. везира Кара Мустафе, (1683.) претставља последњи покушај Т. да настави завојевања во Европи; скршена св. свезом, који онда образовале Аустрија, Пољска, Вел. и Русија, она морала карловачким миром (1699.), да се одрекне Азова, Мађ. до Баната, Хрв. до Уне, зап. дела Срема и Далм.; за слабих наследника Мухамеда IV државу све више захватало растуло што искористиле суседне државе, па јој Аустр. отргла све земље с. од Саве и Дунава (Београдски мир 1739.) и Буковину (1775.), а Рус. земље и приморску обалу између Вуга и Дњестра (мир у Кучук-Кайнарџију, 1774. и Јанину, 1792.) и Кримско Пол.; стога Селим III покушао да изведе реформе, али је у томе спречен убиством; у 19. в. опадња Т. убрзано побунама јаничара, устаницима Туниса, Србије (1804. и 1815.), Ег. (1805.-1811.), Туниса (1811.) и Грч. (1821.) и ратовима с Енгл., Фрц., Рус. и Ег.; султан Махмуд II (1808.-1839.) морао да призна (Једренским миром, 1839.) независност Грч. и аутономију Србије, Влашке и Моравске, али укинуо јаничаре и извео прве реформе; његов син Абдул-Медид (1839.-1861.) довршио реорганизацију војске и припремио адм. и соц. реформе, којима извршава поделу Турака на младотурке и старотурке; његово одбијање да призна рус. цару Николи I право заштите свих хришћ. у Т. довело до кримског рата (1854.-1856.); неиспуњавање обавеза које је Т. узела на себе на → париск. конгресу, вел. порези и насиља тур. чиновника проузроковали убрзо побуне Херцеговаца (1858., 1862. и 1875.), Грка на Криту (1866.-1869.) и Бугара (1876.), а аверстава које је том приликом починила тур. војска изазвала рат са Србијом, Ц. Гором и Рус.; берлински конгрес претворно с. Буг. и Румелију у аутономне кнежевине, Тесалију дон Грч., В. и Х. ставио под управу Аустр., и дозволио да се на њен рачун прошире Србија и Ц. Гора; Абдул-Хамид II (1876.-1909.) убрзо одбацио све реформе, стога покорени народи наставили да се буне (Бугари у Румелији 1885., Јермени 1895., Грци на Кипру 1896., хришћ. у Македонији 1903.), Фрц. завладала Тунисом 1881., а Енгл. Египтом 1887.; најзад младотурци образовали тајно удружење «Јединство и напредак» које дигло револуцију (1908.) и завело парламентаризам; услед покушаја да се томе одупре Абдул-Хамид био збачен, а на престо доведен Мухамед V (1909.-1922.); за његове владе Т. у рату с Ит. (1911.-1912.) изгубила Триполис, а у рату с балк. државама (1912.) све крајеве на В. П. сем и дела Тракије с Једреном и Цариградом; у свет. рату Т. учествовала на страни Нем.; кад ујесен 1918. дошло до слома, савезници понудили да је поделе, али то осујетио Кемал-паша стварањем нац. отпора; победа над Грцима (у рату 1921.-1922.) довела до поништења уговора у Севру и до н. уговора у Лозани 1923.; после тога Кемал-паша спровео и унутарњу револуцију, збацио Мухамеда V, прогласио рпб. и навео коренисте реформе са циљем да изједначи Т. са З; у спољној политици он се ослања на СССР, али води мирољубиву полит.; од 1934. Т. пришла балк. пакту. **ТУРСКИ (османско-т.) Језик**, припада с туркменским и азербайџанским у јз. (туркменску) групу т. језика; до 1928. писао се ар. словима и био преплављен ар. и перс. речима и изразима, отад уведена латиница (с фонетским правописом) и настало радикално чистиће ар. и перс. елемената; од свих т. ј. османски има најбогатију књиж. Т. књижевност, дели се на: 1) ст. или исламску, од 13. в. до средине 19. в.; 2) модерну или евр. од реформи до нац. покрета и 3) најновију или народну од 1908. на даље; ст. период почиње у доба → Селџука, под утицајем перс. књиж.; истакнути писци и иници 13. и 14. в.: Дахани, Јунус Емре, Ашик-паша, Несими, Гулшекри, Сулејман Челебија, Насредин хоџа и др.; у току 15. в. перс. утицај још јачи, што се примећује код песника Месихија, Шеџија, Несатија, Махмуд-паше и др., а нарочито код највећег прозног писца тих времена Синан-паше; у 16. в. поред утицаја перс. класика опажа се и извесна оригиналност; то је доба т. класика: Загија, Хајалија, Фузилија и Вакија, од којих потоња 2 важе као највећи т. писници; тад Т. стојала на врхунцу полит. моћи

и књиж. процвата; сами султани Селим I и Сулејман I (Мухџид) били песници и мецене; проза 16. в. била изванцатчена, тешко разумљива; најкрупнија песничка имена 17. в.: Нергис, Нефи, Јахја и Наби, а претставник нац. књиж. Атиф Омер; у 18. в. иступио се песници: Недим, Коџа, Рагиб-паша и Шејх Галиб; јављају се нарочито нар. певачи, утичу на књиж. укусе виших т. кругова, па чак и на јерм. књиж.; 19. в. претставља доба опадања ст. шк. и почетак 1. тзв. евр. периода т. к. примљем западњачких идеја преко младотурака; отац т. модерне Шинаси, најистакнутији претставници: Зија-паша, Намик Кемал, Екрем и Абдулах Хамид; победи новог правца у к. допринели научници и енциклопедичари: Ахмед Вефик-паша, Девет-паша, Шемсудин Сами-беј, Ахмед Мидхат, Муалим Наби и др.; 2. фазу модерне претставља извесна нова к. с песником Теуфик Фикретом и оснивачем романа Халид Зијом на челу; с револуцијом 1908. почиње 3. нац. период т. к. у знаку т. национализма, ослободен на нар. јез., живот и обичаје; оснивач т. нац. идеологије Мехмед Фуад; најзначајнији савремени романописци и приповедачи: Халиде Едиб, Јакуб Кадр, Рефик Хамид, Омер Сејфедин, Фалих Рифки, Решад Нури и Рушан Ештреф; песници: Фарук Нафис, Орхан Сејфи, Јусуф Зија, Енис Бехчи, Али Цаниб, Халид Фахри и др.; драма под утицајем фрц. писаца.

ТУРСКО-ЈУГОСЛОВЕНСКИ УГОВОР, о миру и пријатељству, потписан у Анкари (28./10. 1925.) за успоставу дипломатских односа прекинутих свет. ратом; савезници учинили то потписом лозанског уговора 1923., који Југосл. није ратификовала.

ТУРТУКАЈА, Тутракан, варош у Добруци, у Рум. на л. страни Дунава (11 000 ст.).

УРЦИ, народ тур.-татарског порекла (→ Селџуци, Османлије, Туркмени), вере мусл., у М. Аз. (→ Гурка) и ј. делу В. П.; на Б. П. почели се населивати од 2. половине 14. в.; у Југосл. их има 135 000 и то у Т. Срб., највећим делом на л. обали Зардара, ји. од Скопља; разликују се 2 групе: Коњари и Јуруџи (некада номадски сточари); баве се земљор., сточарством и занатима; карактеристична јошња: код жена ферџа, код мушкараца фес на глави (у рпб. Тур. забрањени). **Турски Језици**, припадају → уралско-алтајској групи и деле се углавном на и., средњеаз., зап. и ј. (или јз.) дијалекте; у ову последњу групу убраја се туркменски, → азербайџански и османско-турски; за т. ј. карактеристична непроменљивост корена и у вези се тим → аглутинација, затим вокална хармонија (на корен с палаталним вокалима долазе обично палатални наставци, нпр. ev (кућа), ev-ler (куће); ок ('стрела) ok-ak (стреле) и неке синтагмичне особине (→ чагатајски, → ујгурски, орхонски). **Т. народи**, **турско-татарски п.**, који говоре т. језицима, распрострањени по вел. делу Аз. и и: Евр.; јављају се у иет. око 2000. пре Хр.; гл. т. и: Јакути, Киргизи, Туркмени, Узбеци, Каракалпаки, Сарти, Татари, Башкири, Чуваши, Ногајци, Кумици, Карачајци, Азербайџански Татари и Османлије (Турци). **ТУРЧИЈАНСКИ СВЕТИ МАРТИН**, варош (9 000 ст.) у ЧСР, култ. средиште Словака.

ТУРЧИНАК → бузук.

ТУРПИЈА (тур.), врста конзерве воће и поврћа (парика, краставци, купус) у пресолу или сирћету; неке т. или водиче лака алкохолна пића; воће у т. обично преври.

ТУСЕН-ЛАНГЕНШАЈТОВА МЕТОДА (Toussaint-Langenscheidt), учење страних јез. у облику писама за самоуке. **ТУСИ Насир ед-дил** (1201.-1274.), перс. научник, нарочито познат као астроном, ишаце иштиненик монголског хана Хулагуа.

ТУСКУЛУМ, место у ст. Ит., где Цицерон написао своја Тускуланска иштинивања; данас Фраскати.

ТУСТЕП (twestep), енгл. игра из почетка 20. в. у брзом такту ¾.

ТУС ЧЕ ЛИ, слано јез. (1 700 км²) у Т. Аз., у Тур.

ТУТАНКАМОН, ег. фараон (1360.-1355. пре Хр.), зет и наследник Аменофиса IV; после смрти свог таста вратио се с двором у Тебу и обновио ст. веру у бога Амона; у његовој гробници, откривеној 1922., нађено много злата и драгоцености (на сл.: мумија Т.).

ТУТЕЛА (по лат.), штитиштво, старатељство над малолетним, обухвата старање о личности и имању → дупите.



ТУТИ (ит. tutti), сви, тј. цео хор или оркестар. **T. quanti**, сви до једног, сви одреда. **T. frutti**, сви плодови, јело од мешаног поврћа или воћа; фигуративно: свега по말로.

ТУТИ-НАМЕ (перс. = Панагајева књига), перс. обрада индиске збирке → Шукасатпати (Нахшаби).

ТУТМЕС, Тутмосис, ег. Фараон, владари: 1) **T. I.** (1540-1515, пре Хр.), отпочео завојевање по Сирији и Нахарину и допро до Еуфрата. 2) **T. II** (1515-1500, пре Хр.), син и наследник претходног, обновио освајања свога оца. 3) **T. III** (1480-1447, пре Хр.), потукао војску сиријских савезника код Мегидо, заузео поново Сирију и Нахарину, наметнуо данак Аласији и ударио теље, ег. империји (→ сл.). 4) **T. IV**, (1420-1410, пре Хр.) склопио савез с краљевима државе Митони; за његове владе вероватно Јевр. напустили Ег.

ТУТКАЛО, живот. лепак добивен прерадом костију (коштано т.) или коже (кожно т.); кожа кувањем у води набубри, губи своју структуру и прелази постепено као лепак у раствор; него тако и азотна орг. једињења из костију (оцени), кувањем с водом дају лепак; обе врсте т. састављене углавном од глутина, 1 врсте белачевине; отпади коже, налага и осталог што се добива као отпадак у фабр. кожа и вел. клинницама ослободе се кречом масних састојака и потом кувају у води да се добије раствор лепка, који се унарава у вакууму, беги, излива у плоче и суши; на сличан начин прерађују се кости, из којих се екстракцијом с бензином извлачи маст; остатак добивен кувањем костију даје коштано брашно, које служи као вештачко ђубриво; т. с хладном водом само набубри, а с топлим даје колоидални раствор; употребљава се као столарски лепак за дрво, лепљење хартије, филца, коже итд.; хладно т. добива се прерадом казина из млека; раствара се колоидално у хладној води, има сличну употребу као и обично т.; у Југосл. производе т. 3 већа предузећа (Осејек, Љубљана, Београд).

ТУТОР (лат.), лице одређено да штити права и интересе малолетних и др. правно неспособних лица старца се о личности малолетног а → старалац о имању; међутим наш зак. узима назив старалац и за једно и за друго; на крају тугорства подноси гл. тугорски рачун старатељском судији. Тугорство → старатељство. **T.** у задругу, припада → задружном старењини; једино кад интереси малолетног или неспособног задругара и задр. старењине добу у субсид или кад оп. суд нађе да је задр. старењина немаран, одређује се нарочити старалац.

ТУТУНИЊИЊ Панта д-р (* 1900.), инж. в. професор Техн. фак. Беогр. унив., за електрохемију и електрометалургију; гл. радови: Методе за галвано електро-квантитативно одређивање бакра, сребра и олова. Рагирајућа живина електрода и квантитативно одређивање хрома па њој. Електрична спроводљивост и фактори већег броја природних минералних вода. Електролитичка деполаризација радних катода и радних анода од племенитих метала. Упутство за техничку анализу гасова; за Свеснање обрадио електрохемију, електрометалургију, физичку хемију и техничку хемију; уредио све предмете из технике.

ТУЋАН Фран (* 1878.), нар. радник и проф. минералогije и петрографије на Унив. у Загребу, директор минер.-петрогр. одељења Нар. музеја; гл. дела: Наше рудно благо. Минералогija, Старије еруптивно камење у сз. делу Хрв., Наше камење. Terra rossa. Прилози петрографији Фрушке Горе (на нем.). По Македонији; писано књиж. путописе.

ТУФ (лат.) 1) глиновита стена, постојала углавном од елементарног вулканског пепела; прати поједине вулканске стене и носи назив по врсти стена (нпр. андезитски т.); код нас јако распрострањена у областима вулканских стена. 2) → бггар.

ТУФЕК (тур.), пушка. Туфекчија, туфегчија, пушкар, који прави или поправља оружје; код нас т. било у тур. доба по варошима, особито у Загребу, Пећи и Подгорици.

ТУХАЧЕВСКИ Михаил (* 1893.), рус. војсковођ припао болшевницима (1917.) и истакао се у борби против Јуленића и Польске (1920.).

ТУХОЛСКИ Курт (* 1890.), нем. писац, уредник часописа Weltbühne; писао песме, полит. чланке.

фелтоне, путописе; новеле: Са 5 Р. Осмех Мона Лизе.

ТУЦАКОВИЋ 1) Јаков (1828.-1889.), политичар; био управник Београда 1868. и 1873., мнш. унутрашњих дела 1873. и 1879., 1880 постао држ. саветник. 2) Милаш (1871.-1936.), армиски генерал; у рату 1912.-13. био начелник штаба Дрин. и коњичке див.; у рату 1914./18. начелник штаба коњичке див., командант Јужно-моравских трупа и Јед. див.

ТУЦАНИК, комади камена величине 5-6 см; у употреби за израду макадама, набијеног бетона итд.

ТУЦАЉЕ, примит. начин застрајање м. животиња; дрвеним маљем туче се по жили о којој јаје висе, прекида се крвоток, услед чега јаје атрофира и постаје га; начин несигуран, притом мучи животињу.

ТУЦЕ → тесте.

ТУЦИОРИЗАМ (лат.), морални принципи по којем се за дозвољивост дела траже не само вероватни, него довољно сигурни докази.

ТУЦИЋ Срђан (* 1873.), новелист и драматичар; у драми под утисајем разних евр. писаца, нарочито Толстоја; бољи у тхн. него у нек. обради; драме: Барун Корнилов, Повратак, Трули дом, Свршетак, Пред западом сунца, Буря, Сижне, Магда, Кроз живот. У царству сања, Голгота, Ослободитељи; новеле: Под бичем живота, с Михаилом Пиколитшем: Књига живота.

ТУЦОВИЋ Димитрије (1881.-1914.), 1 од најистакнутијих социјалистичких вођа у Срб.; као ђак сарајевског Радничких новинама, а доцније постао њихов гл. уредник; штампао више брошура, од којих сл.: Законско осигурање радника, За социјалну политику, Србија и Албанија и Јединство покрета.

ТУЧА 1) напад у којем учествује више лица; зак. кажњива сваког учесника т.; поред тога, ако се у т. ко мањи ножа или опасног оруђа, кажњива се строжије. 2) → град.

ТУЧАК, ж. полин орган у цвету гимносперама и ангиосперама; на т. обично се разликују: доњи проширени део са семеним замцима, назван плодник или плодница, средњи дужи или краћи коначни стубић; на врху жиг; у саставу т. може учествовати 1, 2 или више плодних листића или карпела; ако је 2 или више карпела, тад свака за себе може образовати по један т.; такав се т. (гиницеум) назива апокарпни; 2 или више карпела могу међусобно срасти и градити 1 т.; такав се гиницеум назива епикарпни, при срастању карпела може се деити да се ободи карпела у унутрашњости не додирнућ или су и оне својим ободима срасле; на тај начин постаје у 1. случају једноосни плодник, у 2. случају дво- тро- или вишеосни плодник, према томе колики је број карпела; у плодничкој дупљи се налази 1, 2, или више семених заметака; они постају на унутрашњости карпела на нарочитим местима која се називају плаценте; преко плаценте семени замци примају храну.

ТУШ (фрц.), црна боја израђена од чисте чађи (гасне чађи) и лешка; карактеристични мирис добиња од додатка мопуса; у трг. долази у облику штапића; точан т. за цртање добиња се рибљењем чађи, боракса, ислака и мало мопуса.

ТУШАК (Portulaca oleracea, Fam. Portulacaceae), зељаста више-мање приземна једногод. биљка из ј. Евр. месната дугуљаста лисна целог обода, ради којег се гаји као поврће; цветни жути; за украс браз. врсте (P. grandiflora).

ТУШЕ (фрц. toucher), означава диференцираност удара код клавира.

ТУШКАП Грга д-р (1845.-1923.), политичар, 1883. бирач 1. пут за посл. у Хрв. сабор као присталица странке права; водио веома енергичну борбу против Куена; доцније иступио из странке права и био претседник ех. коалиције; 1897.-1920. посл. у Хрв. сабору; после уједињења члан Нар. претставништва.

ТУШНИЦА, план. (1 700 м) у Босни, између Дунавског и Бушњок Влата (Прим. Бан.).

ТУШТ → пркос.

Тш, знак за хем. елемент торијум.

ТХАН, група народа у Западној Индији, дошли из ј. Кине у почетку хришћ. ере и раширили се све до Малаке; гл. претставници → Сијамци, а у ср. делу 3. Индије Шани и Лоаси.

ТХЕЛЕН Рудолф (Kjellén, 1864.-1922.), шведски научник, проф. унив. у Упсали, оснивач → геополитике.

ТХОРА (јевр.), јевр. законске књиге или Мојсејев Пентатеух (Петокњижје). Сефер-Т., књ. закона, свитак за читање отсека из Пентатеуха на јевр. богослужењу.

ТХОТ, ег. бог с ибисовом главом; открива сву мудрост.

ТХУШИ, племе → Вурђијапа, сродни с Хезвурима.



Ћ, ѣ 1) 23. слово ћирилице; у стил. ћирилица није га било; начинио га Вук према знаку Δ , који употребљаван у ст. срп. споменицима за **ћ** и **ђ** (место шт и дж у стл.; 5. слово (б) латинице. 2) безвучни непчани сугласник африката, постао од тј: свет-ја > свећа, плати-ен > платјен > плаћен, крут-ји > крући; у туђим речима постало од к: Вирило, Вићентије, Маћедонија, Хебе, Хелан.

ЋАБА → Каба.

ЋАИЈА, **ћаја** (тур.), клепчић од теста у које додано брашна од наута; по балк. варошима се продаје као посластича.

ЋАТИЋ Ђазим Муса (1876.-1915.), књижевник; у В. и Х. књижевно пропагирао панисламски покрет и покренуо у Мостару Мусл. библ. и књижевни лист **Ђисер**; сам писао песме с траговима Хајнеова и Шантићева утицаја и преводио с источњачких јез.

ЋАФИР (ар.), неблагодаран човек, неверник, отпадник; код мусл. чест назив за немусл. племена у Аз. и Афр. и за немусл. уопште (код нас: **ћ.**, каурин, џаур).

ЋЕБЕ (грч.-тур.), грубо израђен покривач (губер, бијељ) од вуне; у основи исто и **ћепе**, тешка пастриска кабаница од вуне и козине. **Ћебеџија**, који прави **ћ.**; на гласу **ћ** у **Витољу** и **Високом**.

ЋЕВАИ (тур.), већи комади меса: говеђег, свињског и овчјег, испечени на ражњу. **Ћеваџићи**, ситно исецкано овчје, свињско и говеђе месо, спремно у виду малих краћих кобасица, печено на роштиљу.

ЋЕЗАП → азотна киселина.

ЋЕКЛИЋИ, мање племе у Катунској Нахији у Ц. Гори (1921. г. 928 ст.); помињу се 1. пут 1431.; много усмена на раније стан. Влахе и Србе **Ћећане**.

ЋЕЛА Стеван Недић († 1923.), четнички војвода, 1 од наших најбољих војвода и јунака; почео као четник у Буг., затим, кад почела код нас четничка акција, прешао на нашу страну; учествовао у свим борбама; погинуо као претседник општине у свом селу Стругову 1923. од једног буг. агента.

ЋЕЛAVOCT, опадање косе, разноврсне природе: урођена с делимичном **ћ.**; физиолошка код старца; токсична и инфекциозна код сифилиса, тифуса, грозничавих стања, при тровању живом и арсеном; паразитарна код трихофитије и фавуса с испадњем косе на оболелом месту; најчешћа себоропчија; лечење према узроку.

ЋЕЛЕ КУЛА, споменик који Турци подигли после погубије Срба на Каменици 1809.; у њега су биле узидане главе погинулих Срба, у 57 редова; над подусрушеном кулом дигнута капелница; остала удубљења где су главе стојале, а самих лубања има неколико; **Ћ.**-к. налази се близу Ниша, на путу за Пинску бању.

ЋЕЛИЈА (грч.-лат.), елементаран организам, основна јединица из које се састоје и из које постају жива бића, биљна и животињска; откривена још у 17. в. код билака (Р. Хук, 1667.), схваћена као органска јединица тек половином 19. в.; не може се разложити на мање самосталне делове, а да при том не ишчезне живот; чак и кад је само саставни део организма, она у већој или мањој мери задржава своју индивидуалност; по правилу микроскопских размера, **ћ.** може понекад достићи величину од неколико, па и много см (нпр. јаја птица, биљна влакна); састоји се из протоплазме, живе супстанције, физ. и хем. необично сложене, колоидне природе; тим се у вел. мери објашњавају многе појаве у **ћ.** као и њена одређена структура; **ћ.** је увек различита у својим саставним деловима; уз то, има различитих врста **ћ.** по саставу и раду; најмање 2 саставна дела чине **ћ.**: цитоплазма и једро, оба повезана у 1 недељни систем; како је **ћ.** организам, ти се делови могу сматрати као битни органи **ћ.**; многе **ћ.** могу имати и др. важне органе одређене грађе и улоге (пластиди, хондриозоми, ћелични центри или центрозоми, блефаропласти), али се они не сусрећу у свакој **ћ.**; у састав **ћ.** могу улазити и разнолики неживи делови, у суштини производи ћеличне радљивости (угљени хидрати, калцине масти, ћеличне мембране, секрет, кристали, скелетне творевине, ферменти, хормони); најзад поједине врсте **ћ.** могу садржавати одређене диференциране делове, за које каткад тешко утврдити да ли су живи или не; али сви они улазе у састав **ћ.** као живог система; у **ћ.** као носиоцу живота депшавају се сви животни процеси; **ћ.** није статички систем са

сталном структуром, већ је она сложен динамички систем чије се стање непрестано мења у зависности од скапа унутарњих и спољашњих фактора; **ћ.** увек постају из **ћ.** путем деобе (omnis cellula ex cellula), при чему у ћелични органи постају деобом. **Ћелична** деоба, основни процес размножавања ћелије, за време којег се деле све живи делови ћелије; по правилу деоба једра претходи д. ћеличног тела; ова последња, у извесних протозоа и **протофита** може се вршити много доцније од једрове д.; д. **ћ.** на 2 приближно једнаке ћелије (двојна или бинерна д.) типична и најчешћа; мултиплон д. се означава истовремена д. **ћ.** на већи број нових ћелија, при чему се једро претходно подели на одговарајући број нових једара (нпр. образовање ендосперма код многих ангиосперма); специјалан случај **ћ.** д. кад се од матере ћелије одељују 1 или више нових ћелија израшћивањем, означен као **пуњење** (нпр. код квасне гљиве, при образовању конидија код многих гљива); узроци **ћ.** д. нису довољно познати. **Ћ.** једро, битни саставни део ћелије, саграђен из кариоплазме (нуклеоплазме) и увек смештен у цитоплазми, по правилу организовано, уобличено тело махом лоптастог, ређе неправилног, издуженог, разгранатог или др. облика; хем. одликује се присуством беланчевинастих материја, нуклеопротеида; у физ. погледу, као и цитоплазма, течно колоидално тело; према цитоплазми ограничено једровом опном, а у унутрашњости се налази једров сок (енхилема, кариолимфа) и у њој једрова мрежа; ова последња саграђена од линина (или ахроматина) и по њој размештена зрна или калцине хроматина; није искључено да су лјинин и хроматин, који се међу собом разликују по понашању према анилинским бојама, само 2 различита вида једне исте супстанце, карпотиња; **ј.** садржи обично по 1 или више једарца (нуклеола); понекад постоји само 1 вел. тело (карнозом) које садржи у себи готово сав хроматин **ј.**; према распореду својих делова **ј.** показује више типова грађе; улога **ј.** у животу ћелије није потпуно расветљена; делови ћелије без **ј.** не могу се одржати у животу; **ј.** узима активног учешћа у промету материја ћелије; вел. улогу има у процесу наслеђа (→ наслеђе, хромозоми); сматра се да између **ј.** и цитоплазме постоји одређен однос у величини, различит за поједине врсте ћелија; код извесних веома просто саграђених организма (бактерије, модрозелене алге) не постоји уобличено **ј.**, већ једров материјал (карноплазма) који је расутрен по цитоплазми; извесне ћелије (многе алге, протозоје) садрже већи број **ј.**; постоји мишљење да су такве ћелије сложене творевине које нису издвојене на ћеличне територије. **Ћ. мембрана**, опкољава протоплазму биљних ћелија, продукт је лучења цитоплазме; младе **ћ.** м. су од целулозе, доцније се могу хем. изменити; одрвенили оплутњавити, гелификовати итд.); у младих ћелија м. танка; кад ћелије израсту, њихова м. често знатно одебљава; при том остају појединачна места незадебљала; најчешће се незадебљала места јављају као јамице у м.; она олакшавају промет материја из 1 ћелије у другу. **Ћ.** сок, веома житка, обично безбојна, а каткад и обојена течност, која испуњава вакуоле биљних ћелија; претставља мешавину органских и анорганских једињења растворених у води; од њих најважнија: угљени хидрати (шећери), органске киселине (винска, јабучна и др.), гликозиди, амиди, алкалоиди и често беланчевинаста једињења; између **ћ.** с. и цитоплазме врши се размена материја. **Ћ.** стимулација, надражај ћелија мех. или хем. начином, чија последња брже умножавање и растење. **Ћ. теорија**, схватање да је ћелија елементаран организам, основна јединица грађе свих живих бића; основе **ћ.** т. поставили половином 19. в. (1838.) ботаничар Шлајден и зоолог Шван; до праве дефиниције ћелије и до њеног значаја као јединице органског света дошло тек 1861. после рада биолога Шулаца.

ЋЕЛИЈА, соба за калуђера у ман. Ћелиске школе, буг. шк. у 18. в., са ст. методом ман. школа, важне као припрема за прелаз у 18. в. и развој просветног покрета.

ЋЕЛОВИЋ Лука (1854.-1930.), трговац, нац. радник и добротвор, у Србију дошао из Херц. (1872.), учествовао у херц. устанку (1875.) и у срп.-тур. рату (1876.-1877.); потпомагао организовање четника који ишли у Ј. Срб., стога био осуђен од Бугара на смрт; основао повчани завод Београдску задругу (1892.) и био њен претседник до смрти; своје

имање (око 40 мил. д) завештао Београдском унив. **БЕМАЛОВИЋ Смаил-ага** (* 1884.), новинар и нац. радник, 1906-1909. издавао опозициони лист Мусаев затим Срп. омладину и с Османом Ђикићем Самоуправу.

БЕМАНЕ (тур.) → виолина.

БЕМЕР (тур.), свод; кожни појас с преградама за новац; носи се непосредно до тела; у Њ. трговци носили новце ради веће сигурности; некада у употреби код свих балк. народа, сад углавном код Румуна.

БЕМОВСКО ПОЉЕ, поље око доњег тока Цијевне, између Подгорице и Тузи (Зет. Бан.).

БЕОТИНА, Ботина, д. притока Дрине, извире под пл. Стожером, ји. од Плевља; улива се код Фоча.

БЕПУЛИЋ Авелин (1820.-1866.), судија, политичар; 1848. био посл. свог родног места Бајра у Хрв. сабору, где водио оштру опозицију фебр. патенту, тражећи равноправни савез с Уг.; 1865. бранио програм самостал. странке; као публицист писао 1848. у Нар. новинама и Славенском Југу.

БЕРАМИДА (грч.), кровни покривач од печене земље полукружног пресека.

БЕРПИЧ (тур.), непечена, само осушена цигла; важан конструктиван материјал у сухим областима.

БЕРЧИВА (тур.), рамови прозорског крила којим се окно дели на мање делове.

БЕСАР (преко гот. Kaiser, од лат. Caesar), ранији назив цар, нарочито аустр. Тесаровина, царевина Аустр.

БЕТЕН (тур.) → лан.

БИВОТ (грч.) → кивот.

БИЛЕР, килер (тур.), спремница, мања соба или нарочита зградаца (кућерак) за чување животињих намирница.

БИЛИБАР (тур.), Јантар (сукцинит), фосилна смола коју лучио четинар *Pinites succinifer*; тврд. 2-2,5; боје жуте, црвене, мрке или беличасте, прозрачан; налазишта: на обалама Источног М., з. од Кенигсберга, у Пруској и др.

БИЛИБАРКА, позна стона сорта лозе, с адакалком пренесена у Крајину с острва Адакала; гаји се по баштама; тражи дугачку резидбу, сазрева позно; чокот средњи, лоза доста танка, отвореноцрвена; лист вел., трделан или петоделан, с веома оштрим исецима; дршкин урез отворен на слово V; зупци оштри и уски; грозд веома вел., разгранат, средње збијен, с дугим и крупним бобицама, отвореножутим, са сунчане стране прелазе у хилибарну боју.

БИЛИМ (тур.), тканина, обично шарена, за покривање подова и зидова; израђује се ручно или машински; код нас познати пиротеки и босански, од страних персиски и смирна. Вилимарство, одавно



развијено на И, у 15. в. уведено у Евр., где тек у 18. в. опште познато; и у Југосл. њ. ст. и важна грапа домаће радиности; њ. се бави женскиње; рад се на хориз. и верт. разбојима (становима) мањих димензија, због чега вилими обично састављени од неколико пола; уводе се и вел. разбоји; према начину рада вилими се деле на глатке, с обе стране на исти начин израбене, и на чупавце (рутаве), чија горња страна чупава а доња глатка; израђују се од вулене пређе; познати центри: Пирот, Прилеп, Сарајево и Горњи Вакуф; иначе оно развијено скоро у свим нашим крајевима (Сјеница, Пећ и Битољ у Ј. Срб., Прозор и Петровац у Босни, Гацко, Вилеће и Требиње у Херц.; Кумани, Врањево, Меленци и Елемир у Ванату; Стапар и др. срп. села у Бачкој; Кордун, Ваковштина и околина Пожеге у Слав.; далм. Загорје и др.).

ВИНТИЈАНИ (нгрч.) → чимтијане.

ВИПИКО Иво (1869.-1923.), приповедач; до 1910. служио као шумар у више места Далм.; од 1912. прешао у Срб. и служио у Мст. шума и руда; дао 2 романа из далм. живота (За крухом, Пауци) и неколико збирки добрих приповедака; уз јаку соц. ноту уносио у своја причања много дубоког саосећања за душевне кризе својих земљака и њихове борбе између конвенција и друштв. обавеза и њихових снажних примитивних природа; подвлачио разлику између вароши и села, између нове средине, која изгубила сељачку патријархалност а није ушла у праву цивилизацију, и наше праве нар. душе; имао много сензуалног и радо се задржавао на кризама из те области; имао и филоз. ум. осећања, али га није увек довољно срећно изражавао; није уопште много пазно на облик; огледао се и у драми, али без правог успеха.



ВИПРОВЦИ, Чипровци, село (око 2 500 ст.) у зап. Буг. (Берковски срез), на извору Огосте; основали га у 14. в. рудари Саси и до 17. в. било седиште кат. цркве у Буг.; страдало у устанку 1688. и многи Чипровчани исељили у сх. крајеве (данашњу Војводину и Слав.); данас у Ђ. вилимарство.

ВИРИБИРЦИ, мала група Влаха међу Хрв. у Истри, у 4 села зап. подгорице Учке; пореклом, као и суседи им → Вићи, из Далм.

ВИРИЈ и **МЕТОДИЈЕ**, сл. апостоли; родом из Солуна, где још у младости, у општењу са Сл. из околине, научили њихов јез.; Константин, који у калуђерству добио име Ђ., био веома учен и у Цариграду доспео до највећих научних положаја; био учитељ филоз., библиотекар цркве св. Софије и царев друг; његов старији брат М. посветио се административној служби, али после пришао брату и почео с њим научну сарадњу; Константин по



вриши неколико мисија код страних народа; њему 863. поверена и тешка дужност да иде у Моравску, по жељи тамошњег кнеза Растислава и да ту покритива Сл.; Виз. му, очевидно, поверила и полит. мисију на тој страни; Константин своју дужност схватио веома савесно; пред одлазак у Моравску, с М., превео на сл. за црк. потребе грч. богослужбене књ., саставио за Сл. подесаи алфабет (глаголицу) и створио 1. сл. књиж. јез. из сл. македонског дијалекта; у Моравској, где су од 863. почели свој рад Ђ. и М., имали лепа успеха; због подручја на којем су деловали ишли у Рим, да би ту добили дозволу за даљи рад; као виз. људи постали сумњиви нем. црк. која их тужила папи; у Риму сл. апостоли добили одобрење за рад; ту је Константин-В. (14./2. 869.) умро; његов брат наставио почети посао, али не само у Моравској, где настале тешке кризе, него и у Паонији, које области добио под своју јурисдикцију као архиепископ; М. делатност изазвала протесте нем. црк. великодостојника, Јер су те области биле у њиховој сфери, и М. био гоњен и чак затворен и физички мучен; одржао се помоћу папе, коме поновно ишао у Рим;

после његове смрти (6./4. 885.), његови ученици били протерани из Моравске; заслугом В. и М. хришћ. ухватило корен код Сл., јер се проповедало на њиховом јез.; В. и М. створили основе за сл. књијк која се нагло ширила међу сва сл. племена; Сл. и славе као своје светитеље. и називају сл. апо столима.

БИРИЛИЦА, словенска азбука, названа по св. Ђирилу јер се држало да је он измислио; вероватније да је саставио 1 од ученика Ђирила и Методија; према грч. увидјалима (усправним словима), о којих 23 узето непромењено или нешто направљено, а осталих 14 простих слова начињено према глагољци или самостално; сем њих било још 1 слојених слова; најстарији бирилски споменик Самуилов натпис из 993. нађен у Македонији; стил њ. потиснула глагољцу и постала црк. и световна азбука Срба, Бугара и Руса; од Срба и Бугара е стил. језиком примили њ. и Румуни, код којих се у световној употреби задржала до 18. в., а у цркви до половине 19. в.; њ. употребљавали и наши кат. у Босни, па и у Хрв. и Далм., нпр. у Пољичкој риб. код Сплита, све до његов укинућа крајем 18. в. број слова њ. мењао се у појединим језицима, а да наши облик као и знаке за умекшање сугласника дао им према латиници Петар Вел.; Вуковом реформом (у Рјечнику 1818.) забачена сна непотрјена слова, а узета нова: њ, њ, начињена према знаку њ из старих срп. споменика (за стил. пт и дж), љ и њ начињена од љ и њ, џ начињено по угледу на ц или ч, и ј узето из латинице; тако реформисана њ. зове се вуковица; у Босни њ. имала нарочит тип слова, стилизован брзопис, названа босанчица; најпешна бирилска слова у → Мирослављеву евађељу.

БИРИЋ Иринеј д-р (* 1884.), еп., црк. писац, гл. радови из области исатошко-езегетске: *Псалми из Часлова*, *Књига пророка Амоса*, *Књига пророка Захарје*, *Паримје*, *Увод у књигу о судијама*.

БИРИШ (тур.), бечки лепак, биљни лепак, добијен као споредан продукт у фабрикама скроба из пшеничног брашна; из брашна се водом испере скроб, а добивени остатак (лепак) суши се у танком слоју да се добије њ.; употребљава се у ткст. инд. и као обућарски лепак.

БИРКОВИЋ Јован (1871.-1929.), нап. радник и политичар; као учитељ служио у Ј. Срб., где се истакао као вел. нап. радник; 1910. постао шеф срп. нар. канцеларије у Цариграду, 1913. окружни начелник у Охриду, доцније (1918.) у Битољу; 1. пут изабран за нар. посл. на радикалној листи 1920., после биран све до 1927.

БИТАП (тур.), мусл. св. писмо, коран.

БИВАРИЈА (ит. Monti dei Veni), крајина широка равна у сев. Истри, од Трста до Ријеке.

БИЊИ, мања етничка група међу истареким Хрв. у пределу Бињарији; пореклом од досељеника из Хрв. Приморја (у 16. и 17. в.) и сев. Далм., међу којима било и правих Влаха; у селу Жејану и данас се говори влашки.

БОРДА, борда (тур.), 1 од многобројних назива за сабљу у тур. доба код нас.

БОРОВИЋ 1) Владимир д-р (* 1885.), историчар и нап. радник, проф. унив. у Београду; студирао славистику и сл. архл. у Бечу, где и докторирао (1908.); затим служио у арајевском музеју (1909.-1914.); био секретар култ. друштва Просвете, оптужен од аустр. власти, осуђен у велеиздајничком процесу у Бањој Луци; по тласку из затвора, у којем остао 1913.-1917., уређивао у Загребу с неколицином другова *Њијевени Југ* (1918.); узео учешћа у јсл. покрету и био члан Нар. вена; после уједињења дошао на Беогр. унив. за проф. нар историје, а 1935. изабран за ректора, али се убрзо са тог положаја повукао; описао вите ман. и ст. рукописе; издао дела св. Саве с исцрпним уводом, написао велики број стручних књијк (*Покрети и дела. Доменијан и Данило, Лукијан Мушички*) и ист. студија од којих су у издању Народног Дела изшле: *Караборђе. Велика Србија, Наме победе. Историја Срба* (у припреми) веома важно дело велика Историја Југославије, која претставља синтезу досадашњих научних истраживања и јсл. мисли; за *Свезнање* израдио јсл. књијевност и јсл. историју. 2) Светозар (1875.-1919.), приповедач; свр-



шно трговачку шк. у Мостару и водио трговину свог оца; био веома активан у локалним друштвима, 1910.-1913. био нар. посл.; књијк се почео бањити рапо; с А. Шантићем, Ј. Дучићем и неколико другова створно од Мостара познато књијк. средиште; 1896. кренуо са Шантићем књијк. лист *Зору*; објавио вел. број приповедака, крајих и дужих; боље ствари у збирци *У часовима одмора*; веле приповетке му развучене; од њих најбољи роман *Стојан Муткаша*, у којем приказао типичан развој како од младог момка са села постаје у вароши трговац и зеленаш; написао и неколико ствари за поз.; од њих се одржао до данас на репертоару комад *Зулуџбар* (П. Кретић разрадио као оперу).

ЂОСИЋ 1) Бранимир (1903.-1934.), приповедач; студирао упоредну књијк. у Београду, Паризу и Јозани; дуго боловао од тбк.; био изванредно вредан, дао неколико приповедака и романа; роман *Два царства* објавила С. к. задруга; нарочиту пажњу обратио последњи вел. роман *Покошено поље*, који преведен на чешки. 2) Драгомир д-р (* 1896.), инж. агроном, директор Пољопр. огледне и контролне станице у Београду; гл. радови: *Морфологија, анат. и цитологија проучавања макед. пшеница* (на фрц.), *Пољопривредна криза у нашој земљи*, *Поболшање семена за сетву одабрањем и др.*; за *Свезнање* средња градиво из пољопривреде. **ЂУК** (*Pisoghina scops*), врста сове мањег пораста (до 25 см); распрострањена у целој Евр. **ЂУКА Јаков** д-р (1868.-1929.), књијк. име Јакша Чедомиљ; свештеник; бавио се књијк. критику; имао лепу књијк. културу, али не увек и поуздан суд; ствари му леже разабане.

ЂУЛАВ, ђулах (тур.), мала, обично полукружна капа од уваљане вуне; носи се испод феса или се обавија крпом или шаталом, у Босни и Ј. Срб., затим код Арбанаса, калмад и у сев. Срб.; води порекло из првист. доба.

ЂУМУР (тур.), вештачко гориво добијено сухом дестилацијом дрвета, која се врши инд. у нарочитим пећима, или примт. угљенисањем отпадака дрвета у вел. гомилама, које су покривене земљом, по шумама; њ. чисто гориво, садржи само 1-2% пепела, не садржи сумпора, а топлотна моћ износи око 7 000 калорија; употребљава се као домаће и инд. гориво, нарочито за металуршке пећи, у последње време као гориво за теретне аутомобиле и аутобусе, који имају гасне моторе; од значаја за нашу шумску привреду; сем потрошње у земљи извози се годишње 3-6 000 вагона; њ. се добија паљењем дрвета у примт. жежницама или модерним инсталацијама (реторти к.); 1 м³ дрвета даје према врстама 120-200 кг њ. за 1 т треба око 5-10 м³ дрвета.

ЂУПРИЈА, варош и среско место (8 235 ст.) на р. Раваници пред њеним ушћем у Мораву (Мор. Бан.), у ст. срп. држ. звала се Гавно; по подигнутој вел. дрвеној ђуприји (мосту) на Мораву у тур. доба ново насеље Морава Хисар почело се звати тур. именованом Ђ.; фабрика шећера, трикотаже; гмн.

ЂУПРИЛИЋИ, угледна војничка породица у Тур. која дала неколико одличних војсковођа; најстарији Мухамед био вел. везир 1656.-1661.; освојио Ердеш и остао победник против Млечана у кандиском рату; тај рат успешно завршио његов син *Ахмет*, вел. везир 1661.-1676.; Ахметов брат *Мустафа*, вел. везир 1689.-1691., зауставио и сузбио аустр. офанзиву у Ст. Срб.; погинуо у бици код Сланкамена 1691.; из те породице био и Нуман паша, који 1714. похарао П. Гору и 1717. потукао Аустр. у Босни.

ЂУРАК (тур.), део исеочњачке м. и ж. горње одеће од чохе или свиле, постављен крзном, дуг до средине бедара; носила га отменији и имућнији људи на целом Б. П.; у Тур. било нарочито одликовање «огрнути њ.» кога.

ЂУРДИЈА (тур.), веома раширени назив у Војводини, с. и Ј. Срб., Б. и Х. за → зубин; халетак без рукава од белог, првеног или црног сукна, дуг обично до колена.

ЂУРКА (*Melleargis galloravo*, фам. Phasianidae), у Евр. пренета из С. Амер. (1550.); гаји се ради меса; у Југосл. их 1934. било 850 000; извози се нарочито заклана у Енгл.

ЂУРЧЕ (тур.), кратак халетак од чохе или свиле постављен крзном; носе и м. и ж. у сев. и Ј. Срб.

БУРЧИЈА (тур.), занатлија који чини крзна и од њих израђује: хуркове, кожухе, шубаре итд.; у Скопљу и у Сарајеву некад било много њ. и њихови производи извожени у Ср. Евр. (Лајпциг); затим се одржао до данас, али се мења и израђује модерну крзану одећу.

БУРЧИЈА Ђорђе († 1804.), харамбаша, родом из Босута; у Срб. био хурчија, а после хајдук и харамбаша у Подрињу; самовољан и худљив; убијен по наредби срп. власти.

БУРЧИЋ 1) **Вејсиљ** (* 1870.), био кустос музеја у Сарајеву; објавио већи број радова из архл. и етн.; гл. радови: **Равна гробница Јапода у Рибичу код Бихаћа**, Нар. рибарство у Б. и Х., Лончарство у Орубици на Сави. 2) **Милан** (* 1883.), приповедалач и драматичар, хуморист; драме: **Крв, Насрудин-Хоџина чудеса**. 3) **Стеван** (1850.-1932.), новинар и публицист, издавао Србадију, Беогр. новине и др.; сарађивао на изради извесних црногор. закона. **БУСКИЈА** (тур.), гвоздена полука за разбијање ка-

мена, прављење рупа у земљи, туцање зрна у ступи.

ТУСТЕНДИЛ, варош (15 410 ст.) у зап. Буг., у сев. подгорини ил. Осогова; на жел. прузи Софија-Буџешто; веома ст. насеље; у рим. доба Пареталија, у ср. в. → Велбужд, за њега Турака прозвано Т., по негдашњем обласном господару Константину Дејановићу (Константинова бања); у вароши и околини воћарство и виногр.; инд. пива, кожа, алкохола; у самој вароши модерно уређена минер. бања (36 сумпорних извора). **Тустендилска епархија**, пошто се град Т. у ср. в. звао Велбужд, то се и епархија звала велбуждска; раније се звала пауталска; као велбуждска помиње се ири пут у почетку 11. в.; за време срп. владавине седиште њ. е. било у Велбуждској Бањи; 1870. њ. е. дошла у састав новоустановљене буг. егзархије, 1878. подељена у 2 дела: 1 са градовима Кратовом и Штипом остао под Турцима и сједињено се са скопљанском егзархијском еп., а 2. сев. део са Т. и Радомирском остао као наставак ст. еп., док се и он није 1884. сједињено са софиском еп.

У

У, у 1) 24. слово ћирилице, 26. слово лат. (U, u), 2) тврди самогласник задњег високог положаја.

У, знак за хем. елемент уран.

УБАИН, фабр. лек, садржи гликозид строфантин; примењује се код болести срца као дигиталис.

УАДИ (ар.), ст. речне долине по пустињама, сад сухе.

УАДИ ХАЛФА, гл. место (4 000 ст.) у покр. Халфи у англоег. Судану, поласана тачка жел. за Картум.

УАЛ-УАЛ, место у Етиопији (Афр.) недалеко од границе према Ит. Сомалији, у којем се десило војни инцидент (1934.) који узет за повод ит.-етиопском рату.

УБ 1) варошица (1 300 ст.) и ереско место на р. У., у з. Србији, у обл. Тамнаве (Дрин. Бан.). 2) д. притока Тамнаве, дуга 57 км, извире с Влашића, а утиче с. од → 1).

УБАНИ, р. у Афр., д. (и највећа) притока Конга, дуга око 2 500 км; вел. делом гранична р. између Белг. и Фрц. Екваторијалне Афр. **У-Шари**, колонија у Фрц. Екваторијалној Афр. (493 000 км², преко 1 мил. ст. Суданских Црнаца); гл. место Банги.

УБАШТИЊЕЊЕ, уписивање својине у земљишне књ.; у дефинитивно (добивање татије) и привремено (условно) уписивањем → предбележбе у судске књ.

УБИ ВАСЧУС ИВИ ВЕНУС (лат.), где је Бах ту и Венера, тј. где је пијачење ту је и блуд. **U. bene. Ibi patria** (лат.): где је добро, тамо је отаџбина), начело људи код којих жеља за угодним животом јача од осећања части и родољубља.

УБИКВИСТ (лат.: ubique = свуда), личност или ствар која се истовремено налази на више места или свуда; космополитске животиње или биљке које нису везане ни за коју земљу или климу него могу да успевају свуда. **Убиквитет** 1) учење о свуда-присутности божиј. 2) распрострањење биљака, животиња и др. преко целе земљине површине.

УБИСТВО, насилно уништење људског живота извесном људском радњом; по јсл. Крив. зак. од 1929. кажњива се смрћу или вечитом робијом у. с. предумишљањем, у. извршено отровом или на свиреп начин, у. из користољубља и у. које угрозило живот више лица; до 10 год. робије или заточења у. на мах, у. раздражености; до 5 год. заточења или затвором у. на захтев или молбу; строгим затвором детоубиство које мати изврши приликом порођаја. **Последње у.**, у приватном праву: вољни убица не може ни у ком случају наследити убијенога; у. 1 супруга од стране другог чини трајну сметњу за ступање убице у нови брак, нити убица може имати ма какве користи из прошлог брака.

УБИХИ, племе у и. прим. Првог М., сродно → Черкезима; 1864. сви се иселили у Тур.; у М. Аз. има њихових остатака.

УБИЧИНИ Жан (Ubicini, 1818-1884.), фрц. публ., писао о ист. и животу нашег нар. у Revue de l'Orient, важнија дела: **Источно питање, Србија после бомбардовања Београда, Србија пред Конференцијом, Срби и Турци, Срби под тур. влашћу 1388.-1804.** Босна пре и после берлинског уговора. **УБОЖАЦ**, ман. негде у обл. Н. Врда и Гиљана: 1. помен из 1348., а у 17. в. губи му се сваки траг.

УБОЈ, ране проузроковане на телу животиња притиском прибора (хама, самара или седла), најчешћи случајеви на гребену товарних коња од самара; лечење: отстранити узрок и лечити рану.

УБРИЗАЊЕ → кретање.

УБРИЗАВАЊЕ, начин давања лекова, под кожу, у вене или у телесне шупљине (кичмени канал) помоћу бризгалице (шприца).

УБАЛА 1) удубљење у карсним пределима, веће од вртаче, а мање од карских поља; одликује се мање-више уравњеним дном; настаје повећавањем 1 вртаче или спајањем више њих. 2) у архт.: кад се 2 кровне површине секу под углом који упада.

УВАРОВ 1) **Александр** (1828.-1884.), рус. археолог; гл. дело: **Старине Ј. Рус. и обала Црног М.** 2) **Сергије** (1786.-1853.), рус. државник, заслужан за унапређење просвете у Рус.

УВАЦ, д. притока Јима, дуга 105,8 км, извире с подножја Озрена и Јадовника; долина већином уска и дубока.

УВЕЛИЧАЊЕ, повећавање, фотогр. радња којом се од малог негатива добива вел. позитив или с малог дијапозитива вел. негатив, врши се помоћу нарочитих апарата; ови се апарати деле на 2 групе: на а. за директну светлост с кондензатором и а. за тифузну светлост.

УВЕРЕЊЕ, посведочење јавне власти о постојању извесне чињенице.

УВЕРТИРА (фрц.), муз. дело које долази као увод у оперу, ораторијум, кантату и др.; оперна у. узима у обраду теме из опере и уобичава их у муз. облику; у. типа потпурија, слободна у облику, искористује и примењује материјал тематски из опере: концертна у. у сонатном облику.

УВЕЉАН ПОЈАМ → аугментатив.

УВЕЉАЊЕ → дурбин.

УВИТАЈ, испитивање извесних чињеница од стране суда на лицу места. **У. судски**, радња којом се на лицу места суд уверава о 1 чињеници важној за постојање или непостојање крив. дела.

УВИЈАЧИ, део вој. опреме који редови и подофицири (у рату и официри) увијају изнад чакшира а од докула, па преко ланета до испод колена; израђени од материје одела.

УВО → ухо.

УВОДНИ ЗАКОН, прописује како ће се увести примена новог з.; углавном регулише пролазни период и односе засноване на дотадашњем з.; често уместо у. з. нови закон садржи прелазна наређења; у. з. уобичајен код већих з.; чувен у. з. за нем. грађ. законик; у Југосл. у. з. за Стегајни зак. за Грађански парнички поступак, за Кривични зак. и поступак.

УВОДНИ ЧЛАНАК, 1. чланак на насловној страни дневног листа; гл. чланак дневног листа; по ауторском праву може се слободно прештамповати, али до припремавања треба да прође 24 часа и мора се означити порекло; писац може забранити прештамповање.

УВОЗ, увозна трговина → трговина. **У. синдикати** → монопол спољне трговине.

УВОЈЦИ, гребени на завртњима (или урезима код навртка), који се у виду лознице пењу под стал-