

VESNA BIKIĆ

*Gradska keramika  
Beograda (16–17. vek)*

BELGRADE CERAMICS IN THE 16<sup>th</sup>–17<sup>th</sup> CENTURY





NAUČNO-ISTRAŽIVAČKI PROJEKAT  
ZA BEOGRADSKU TVRĐAVU

# *Gradska keramika Beograda (16–17. vek)*

BELGRADE CERAMICS IN THE 16<sup>th</sup>–17<sup>th</sup> CENTURY



ARHEOLOŠKI INSTITUT

▶ Posebna izdanja 39

ARCHAEOLOGICAL INSTITUTE

▶ Monographs N° 39



VESNA BIKIĆ

*Gradska keramika  
Beograda (16–17. vek)*

BELGRADE CERAMICS IN THE 16<sup>th</sup>–17<sup>th</sup> CENTURY

► Beograd 2003.

*Sadržaj*  
*Contents*



**09** *Uvod*

**19** *Tipologija keramičkih oblika*

**95** *Odlike keramičke produkcije*

▶ **96** *Nasleđe keramike srpskih zemalja (V.Bikić, N.Cerović)*

▶ ▶ 96 *Oblici posuda i dekorativni stilovi*

▶ ▶ 105 *Keramički predmeti*

▶ **105** *Srednjoevropska keramika*

▶ ▶ 106 *Oblici posuda i dekorativni stilovi*

▶ ▶ 115 *Keramički predmeti*

▶ **116** *Osmanska keramika*

▶ ▶ 117 *Oblici posuda i dekorativni stilovi*

▶ ▶ 150 *Keramički predmeti*

**157** *Zaključna razmatranja*

**167** *Bibliografija*

**175** *Belgrade ceramics in the 16<sup>th</sup>–17<sup>th</sup> century – Summary*

*Izdavač / Published by*  
ARHEOLOŠKI INSTITUT  
Beograd, Knez Mihailova 35

*Urednik / Editor*  
MILOJE VASIĆ

*Redaktor / Associate editor*  
MARKO POPOVIĆ

*Recenzenti / Reviewed by*  
MARKO POPOVIĆ  
DRAGANA RADOJIČIĆ

*Crteži / Drawings*  
NEBOJŠA STEPANOVIĆ  
ACA ĐORĐEVIĆ

*Fotografije / Photographs*  
NEBOJŠA BORIĆ

*Lektor / Lector*  
JELENA BJELAJAC-PAVLOVIĆ

*Prevodilac / Translated by*  
ESTHER POLENEZER

*Dizajn i tehničko uređenje / Graphic design by*  
DANIJELA PARACKI

*Štampa / Printed by*  
ALTA NOVA, Beograd

*Tiraž / Printed in*  
1000 primeraka/copies

*Knjiga je štampana uz finansijsku pomoć  
Sekretarijata za kulturu Skupštine grada Beograda i  
Ministarstva za nauku, tehnologiju i razvoj Republike Srbije (projekat broj 1455)*







KERAMIČKE POSUDE, čiji ulomci ili znatno ređe celi primerci spadaju među najbrojnije arheološke nalaze, česta su tema istraživačkih studija. Za pojedina razdoblja, posebno ona najranija, to su i glavna svedočanstva o tokovima života i kulturnim stremljenjima davnih predaka savremenog čoveka. I keramika poznijih epoha, kako antike tako i srednjeg veka, uz ostale nalaze iz kulturnih slojeva, izvorište je dragocenih saznanja, od onih o svakodnevnom životu, trgovačkom prometu, estetskim merilima, pa sve do spoznaja o tehnološkim znanjima. Međutim, sa početkom novog doba, koje na evropskom zapadu obeležava početak renesanse, a na istoku turska osvajanja, znatno se povećava količina izvorne građe, što arheološke podatke potiskuje u drugi plan. Pred znatijeljom istraživača starijih razdoblja, mlađi kulturni slojevi, čija starost nije prelazila četiri do pet stoleća, uglavnom su bili zanemarivani kao deo »recentnog nasleđa«. Ova veoma brojna, ali pozna arheološka građa ostajala je, stoga, najšešće nedovoljno proučena ili samo delimično obrađena ili objavljena.

Knjiga koja se ovom prilikom predaje javnosti ima upravo za cilj da nas upozna sa jednim od segmenata tog bogatog nasleđa – gradskom keramikom iz prvih vekova turske vladavine na našem području. Izvorište saznanja o ovoj osobenoj temi pružila su višedecenijska istraživanja Beogradske tvrđave, koja su bila omogućena svestranim razumevanjem i podrškom Skupštine grada Beograda. Brižljivim radom više istraživača prikupljena je bogata arheološka građa, koja svedoči o dvomilenijumskom postojanju ovoga grada. Razvrstavana i obrađivana prema savremenim metodološkim principima, u okviru Naučno-istraživačkog projekta za Beogradsku tvrđavu, doprinela je da se pred naučnu, ali i širu javnost iznese čitav niz novih spoznaja. U tom obilju građe keramika, kao najbrojniji arheološki nalaz, bila je predmet posebnog interesovanja. Obradu ove vrste posuda, koju je utemeljila i u velikoj meri obavila Ljiljana Bjelajac, posebno onih iz razdoblja antike, nastavila je Vesna Bikić, usmeravajući se prevashodno na keramičke nalaze iz mlađih epoha. Kao jedan od rezultata ovog istraživačkog poduhvata je i delo koje je pred nama. U tom poslu svoj doprinos dala je i Nataša Cerović, saradnik Narodnog muzeja u Beogradu.

U poglavljima koja slede izložena su podsticajna saznanja do kojih se došlo proučavanjem keramičke produkcije na području Beograda tokom 16–17. veka, odnosno razdoblja transformacije zatečenog srednjovekovnog grada u orijentalni turski šehar. Uz niz zanimljivih i dobro utemeljenih zaključaka proučena je pojava različitih tipova i ornamentike posuda od keramike, koje u sebi sažimaju iskustva i tradicije jedne kosmopolitske sredine objedinjene u granicama prostranog Osmanskog carstva. Posmatrana u širem kontekstu sa ranije objavljenim delima – *Antička keramika Singidunuma*, autora S. Nikolić-Đorđević i *Srednjovekovna keramika Beograda*, autora V. Bikić – monografija *Gradska keramika Beograda (16–17. v.)* zaokružuje celinu saznanja o keramičkoj produkciji na ovom tlu tokom protekla dva milenijuma.

Marko Popović





# Uvod

KRAJEM AVGUSTA 1521. GODINE, kada je Sulejman Veličanstveni zadobio ključeve Beograda, otvoreno je novo poglavlje u istoriji grada. Posledice tog događaja bile su duboke, dalekosežne i sveobuhvatne, tako da su na mnogo načina odredile pravce u kojima će se razvijati ne samo privreda i kultura, nego i njegov urbanistički i graditeljski lik. Značajnu promenu, svakako, predstavljalo je ponovno uspostavljanje veza sa prirodnim zaleđem u Srbiji, koje je ostvareno administrativnim činom – proglašenjem Beograda za novo središte Smederevskog sandžaka.<sup>1</sup> Napredovanjem Turaka ka Srednjoj Evropi granična linija Osmanskog carstva pomerena je dalje na sever, ali je grad ipak ostao *Beograd Dar ul-džihad – kuća svetog rata*.<sup>2</sup> Iako je bio udaljen od ratnih operacija, status velike tvrđave Beograd je zadržao i u potonjim decenijama, budući da je sve do kraja 17. veka ostao polazište vojnih pohoda preuzimanih protiv Austrije –

▶ 1 Šabanović 1974b: 335–336.

▶ 2 Tričković 1992: 93–97.

glavni zimovnik vojske i veliko skladište hrane i oružja.<sup>3</sup> Zbog toga je pređašnju primarnu vojno-stratešku ulogu sve više zamenjivala ekonomska, sa zanatstvom i trgovinom kao delatnostima neophodnim, prevashodno, radi snabdevanja vojske.<sup>4</sup> U periodima zatišja, kada se vojska sa plenom i robljem slivala u Beograd, uloga trgovaca i zanatlija daleko je prevazilazila vojne potrebe, pa su upravo oni, nabavljajući i izrađujući raznovrsne predmete, menjali karakter osmanske države i kulture u celini.<sup>5</sup> Tako je preobražaj vojne tvrđave u grad ostvaren državnim i ekonomskim potrebama Osmanskog carstva, utemeljenim još u razdoblju najvećih osvajanja. I Beograd je, slično drugim značajnim središtima, za vreme turske vlasti postao veliki trg, u kojem je kulturni sinkretizam predstavljao istinsku pokretačku snagu života njegovih stanovnika.

U toku opsade 1521. godine grad je bio žestoko bombardovan, prevashodno njegovi delovi na rečnim obalama, ali gradska utvrđenja nisu bila razorena, već samo dosta oštećena.<sup>6</sup> Strateški značaj grada presudno je uticao na odluku da se postojeća utvrđenja obnove. Međutim, ona nisu dalje dograđivana, tako da je Beograd sve do 1688. godine, kada ga zauzimaju austrijske trupe, ostao srednjovekovni po karakteru fortifikacija.<sup>7</sup> Sa dolaskom Austrijanaca to se menja, u skladu sa novom ulogom grada, koji postaje glavno austrijsko utvrđenje za odbranu osvojenih oblasti i uporište za osvajanja prema jugu.

Tokom ovog dinamičnog razdoblja, u kome su opsade i smene vojski pratili veliki fortifikacioni radovi, Beogradska tvrđava je izmenila svoj lik. Uz nove bastione trase, dobrim delom, izmenjeni su i zatečeni oblici reljefa. Obimnim zemljanim radovima zaravnjen je središnji deo Gornjeg grada, dok je u Donjem gradu denivelisano podnožje Dunavske padine. Iskopana zemlja prekrila je nekadašnje stenovite litice, visokim nasipima zasuto je čitavo priobalje.<sup>8</sup> Sve to je bilo praćeno uništavanjem kulturnih stratuma koji su na ovim prostorima naslojavani još od vremena antike. Kulturni sloj osmanskog razdoblja 16–17. veka, kao najmlađi, pretrpeo je i najveća

oštećenja. Međutim, na značajnim istraženim površinama sa neporemećenom stratigrafijom bilo je, ipak, moguće uočiti njegovu strukturu i proučiti bogat kulturni sadržaj. Čak i na prostorima gde su nekadašnji kulturni slojevi bili poremećeni, otkriven je brojno jasno prepoznatljiv materijal ove epohe. Za naša razmatranja bila su od posebnog značaja istraživanja široke otkopne površine u Donjem gradu (kvadrati E/I–VII, D/III–VII i C/III–5), zatim nalazi iz zatvorenih celina sa prostora uz Severoistočni bedem, kao i Palate u podnožju Dunavske padine. U Gornjem gradu, pored onih iz sačuvanih slojeva uz bedeme, dragoceni su nam bili nalazi iz jama. Znatna količina, istina nestratificiranog materijala, potiče i sa istraženih površina Zamka (Unutrašnjeg utvrđenja).

Posmatran u celini, kulturni horizont osmanske epohe na Beogradskoj tvrđavi odlikuje se moćnim slojevima sa brojnim i raznovrsnim arheološkim materijalom. U njegovoj strukturi uočavaju se tragovi objekata bondručne gradnje koji su često goreli i lako se rušili, što je uticalo na obrazovanje dosta obimnih ruševinskih slojeva. Posebnu karakteristiku ovog stratuma čine i brojne jame ukopane u starije slojeve ili zdravicu, koje su kao zatvorene celine bile od posebnog značaja za naša razmatranja. U odnosu na kulturnu stratigrafiju Beogradske tvrđave, horizont osmanske epohe izdvaja se brojnošću i raznovrsnošću materijala, i u tom smislu može se porediti samo sa antičkim stratulumom.

Brojni arheološki nalazi sa istraženih prostora Beogradske tvrđave, ali i pojedinih lokaliteta sa neka-

► 3 Šabanović 1974a: 323–334. Precizne podatke o snabdevenosti Beograda ratnim materijalom i namirnicama pružaju turski katastarski popisi i drugi zvanični dokumenti. Up.: Kovačević 1985: 77, 85, 106–107, 110, 111, 117, 122.

► 4 Šabanović 1974c: 354–358; Za konkretne podatke o organizaciji privrednih delatnosti, vrstama proizvoda kojima je grad snabdevan, zatim vrstama zanata i organizaciji zanatlija, up.: Šabanović 1964.

► 5 Samardžić 1974: 359–361.

► 6 Popović M. 1982: 122–125.

► 7 Popović M. 1982: 125–137.

► 8 Popović M. 1982: 24–26.

dašnjeg područja varoši, nezaobilazan su činilac za sveobuhvatno proučavanje kulturne istorije grada u vreme osmanske vlasti, posebno njenog starijeg prosperitetnog razdoblja od 1521. do 1688. godine. Pored toga, izučavanje upotrebnih predmeta iz ovog vremena doprinosi i boljem razumevanju naše ne tako davne prošlosti, čiji tragovi postoje i danas. Otkrića stambenih objekata, zatim raznovrsnih predmeta koje su tadašnji stanovnici grada svakodnevno izrađivali i upotrebljavali, imaju nesumnjivu kulturnu vrednost – zanatsku i umetničku. Međutim, od obilja te građe, sa pažnjom sakupljane i solidno dokumentovane, veći deo je ostao nepublikovan i pohranjen daleko od očiju javnosti, što je za rezultat imalo tek delimična saznanja o materijalnoj kulturi 16–17. veka. Pri tom, u najmanjoj meri je poznata najbrojnija vrsta nalaza – keramički materijal koji je generalno smatran ne mnogo interesantnim u zanatskom i umetničkom pogledu. Ovo stanovište se dugo zadržalo i među domaćim istraživačima, iako je još šezdesetih godina prošlog veka B. Radojković pokušala da ukaže na originalnost umetničkih stilova u zanatstvu 16–17. veka, i pored očiglednog nasleđa Persije i Vizantije, koji su u značajnoj meri sadržani u kulturi Osmanske države.<sup>9</sup> Upravo zbog tih zajedničkih niti – prepoznatljivih oblika posuda i ukrasnih motiva, dolazilo je i do zabuna, tako da su pojedini predmeti, pre svih dekorisane keramičke posude, pogrešno opredeljavani kao srednjovekovni,<sup>10</sup> čime se, nesvesno, umanjivao umetnički domet zanatlija i važnost osmanske epohe u kulturnoj istoriji na ovom području.

U našoj zemlji izučavanje keramike 16–17. veka praktično tek započinje. Do sada objavljena građa, iako skromna po obimu, otkriva veliki potencijal i mogućnost da se keramika na području Srbije sagleda u pravom značenju, sa svim regionalnim posebnostima, ali i da se utvrde njene osobenosti u odnosu na keramičku produkciju u drugim delovima Osmanske države. Početni podaci o keramici 16–17. veka nalaze se već u prvom opisu zbirki Muzeja grada Beograda, iz pedesetih godina prošlog veka, gde je materijal tursko-austrijskog doba dobio zapaženo mesto, sa ke-

ramičkim posudama koje su bile i jedini ilustrovani nalazi.<sup>11</sup> Iz te rane istraživačke etape u najpotpunijem vidu poznat je keramički materijal iz tvrđave Bač, i to samo sa istraživanja koja su izvršena do 1961. godine.<sup>12</sup> Od tog vremena objavljivani su radovi u kojima je keramika analizirana u kontekstu sadržaja kulturnih slojeva, pri čemu su pojedine skupine nalaza manje ili više detaljno obrađene. Među prvim radovima novijeg datuma kvalitetom se ističu prikazi grnčarije iz manastira Studenice<sup>13</sup> i Mileševa,<sup>14</sup> dati u vidu kataloga izložbi, ali sa malim brojem ilustrovanih posuda. Međutim, taj nedostatak, bar kada su u pitanju arheološki nalazi iz manastira Studenice, nadomestio je značajan prilog o materijalu iz zatvorenih celina istraženih u manastirskoj porti.<sup>15</sup> Sličan metod je primenjen i prilikom objavljivanja grnčarije iz manastira Tronoše,<sup>16</sup> kao i iz crkve Sveti arhanđeli u Stalaću,<sup>17</sup> što je umnogome doprinelo jasnijem i pouzdanijem hronološkom vrednovanju grnčarije osmanskog razdoblja na nalazištima u unutrašnjosti Srbije.

U novije vreme, u okviru monografije koja donosi rezultate istraživanja, objavljena je i keramika 16–17. veka iz Smederevskog grada.<sup>18</sup> Po obimu dosta opširno, što je u skladu sa količinom građe, poglavlje o keramici donosi i prvi prikaz materijala iz osmanske epohe, na žalost u nepotpunom vidu i na način neprihvatljiv sa stanovišta savremene nauke. Osnovnu slabost ovog teksta predstavlja izostanak stratigrafskih podataka i krajnje nejasno razgraničenje horizonta iz razdoblja turske vlasti od starijeg, iz vremena

► 9 Radojković 1965: 119–139.

► 10 Birtašević 1970: T. XIV, kat. br. 125–138; Bajalović – Hadži-Pešić 1981: sl. 103, 104, 113, 115, 119.

► 11 Simić-Milovanović 1954: 17–20, sl. 7.

► 12 Nađ 1961: 95–96, T. XI–XV.

► 13 Pejović 1988: kat. br. 64–77, 100–116, 121, 122, 124.

► 14 Mileševa 1995: kat. br. 44–67.

► 15 Janković M. 1986: 7–22.

► 16 Janković M. 1984: 151–154.

► 17 Vukadin 1988: 220–222.

► 18 Cunjak 1998: 217–263, T. XXXVIII–LXVIII.

Države srpskih despota, iako je keramika ovih epoha u većoj meri različita. To je dovelo do nepouzdanog hronološkog vrednovanja oblika posuda, koje su datovane prema analogijama, a ne prema uslovima nalaza, iako je odvajanje keramike po stratumima prethodno bilo sačinjeno.<sup>19</sup> Takođe, grnčarija je grupisana po formama u okviru kojih postoje tipovi posuda i varijante oblika, što jeste ispravan metod, ali autor nije pokazao razumevanje osnovnih zakonitosti koje se odnose na profilaciju posuda, zbog čega je dodatno umanjena ukupna naučna vrednost keramike iz Smedereva i otežana mogućnost da se ovde objavljuje građa u budućnosti detaljnije analizira. Nakon Smedereva, nedavno se pojavilo i dugo očekivano predstavljanje rezultata arheoloških istraživanja izvedenih u kompleksu manastira Đurđevi stupovi, i to u vidu analize keramičkog materijala. Iako bez osnovnih podataka o stratigrafiji, koji nisu ni mogli biti rekonstruisani na osnovu šturih podataka iz terenskih dnevnika i zbog potpunog nedostatka tehničke dokumentacije, ovaj rad donosi veoma korektan prikaz i materijala osmanske epohe, od pada pod tursku vlast 1455. godine do kraja 17. veka.<sup>20</sup> Pored pomenutih radova, objavljeni su i pojedinačni primerci posuda upotrebljenih u funkciji recipijenata za sakrivanje dragocenosti – ostava,<sup>21</sup> što upotpunjuje podatke značajne za preciznije hronološko vrednovanje oblika posuda i produkcije keramike ovog razdoblja u celini.

Kada su u pitanju detaljnije analize etapa keramičke produkcije u 16–17. veku, posebnu vrednost imaju i pojedinačna otkrića zanatskih i stambenih objekata koja omogućavaju da se izučavanje grnčarije šire utemelji, odnosno, da se oblici posuda analiziraju u kontekstu karaktera proizvodnje na određenom području, kao i uloge keramičke robe u svakodnevnom životu ljudi tog vremena. Takvih celina je u toku ranijih arheoloških radova bilo srazmerno malo, a po značaju se, svakako, izdvajaju otkrića u Kruševcu i na Beogradskoj tvrđavi koja su i detaljno objavljena. U Kruševcu su otkriveni ostaci jedne manje radionice za izradu keramičkih posuda, čiji sadr-

žaj čine dve različite skupine posuda: jedna potiče sa prostora oko peći i predstavlja proizvode ove radionice, dok je druga skupina označena kao inventar radionice.<sup>22</sup> Za izučavanje keramike osmanskog perioda na području Srbije, time i Beograda, sadržaj radionice iz Kruševca je od velikog značaja, ne samo u pogledu hronologije, već i za utvrđivanje proizvodnih stilova, a delom i za organizaciju grnčarskog zanata u većim naseljima. Međutim, za našu temu neposredno i za istoriju Beograda u celini, veći značaj ipak ima otkriće jedne kuće za stanovanje (kuće 2) u Donjem gradu Beogradske tvrđave, čiji arheološki sadržaj čine, pored ostalog, brojne posude i predmeti napravljeni od pečene gline.<sup>23</sup> Budući da je kuća stradala u požaru, koji je izazvan prilikom povlačenja turske vojske pred Austrijancima 1688. godine, objekat u celini pruža dragocene podatke o načinu stanovanja i života u podgrađu Beogradskog grada tokom 17. veka.

Izdvojene celine iz Beograda i Kruševca nisu, naravno, jedine na području Srbije koje zavređuju veću pažnju. Obilje novih podataka o keramici trebalo bi očekivati i na drugim nalazištima na kojima su naseobinski horizonti 16–17. veka dobro očuvani, na primer, u Trgovištu kod Novog Pazara,<sup>24</sup> zatim u utvrđenju Ravno kod Čuprije,<sup>25</sup> kao i na području Sremske

► 19 Evidencija keramičkog materijala otkrivenog prilikom istraživanja Smederevske tvrđave, koja su do 1981. godine obavljena pod rukovodstvom dr Marka Popovića, nalazi se u osnovnoj dokumentaciji, iz koje su proizašle i dve tipologije oblika posuda: jedna obuhvata grnčariju iz razdoblja srednjeg veka, a druga materijal iz 16–17. veka. Tipološku obradu, na osnovu stratigrafskih podataka, sačinila je dr Ljiljana Bjelajac.

► 20 Zečević, Radičević 2001: 29–67.

► 21 Gaj-Popović 1974: 52–53.

► 22 Minić 1979: 153–162.

► 23 Marjanović-Vujović 1973: 201–226.

► 24 Arheološkim istraživanjima na području naselja u Trgovištu rukovodile su dr Dušica Minić i Dragica Premović-Aleksić.

► 25 Objavljivanje rezultata istraživanja utvrđenja *Horreum Margi*–Ravno–Čuprija planirano je u skorijoj budućnosti. Uvid u keramički materijal sa ovog nalazišta omogućen nam je zahvaljujući ljubaznosti rukovodioca istraživanja dr Miloja Vasića i mr Milice Križanac, autora priloga o keramici 16–17. veka.

Mitrovice.<sup>26</sup> Takođe, neposredno u vezi sa temom ove studije, jeste otkriće reprezentativne građevine – palate u Donjem gradu Beogradske tvrđave koja je, iako u ruševinama, intenzivno korišćena i nakon turskih osvajanja.<sup>27</sup>

Pored niza radova koji na uopšten način obrađuju keramiku 16–17. veka, praktično jedini u potpunosti usmeren na produkciju luksuzne keramike osmanskog razdoblja, jeste studija M. Bajalović – Hadži-Pešić o proizvodima radionice u Izniku (staroj Nikeji), među kojima nalazi posuda iz Beograda imaju zapaženo mesto.<sup>28</sup> Iako za temu ima proizvode otkrivene na području Srbije, ova detaljna studija, uz to, sažima sva dotadašnja saznanja o ovoj specifičnoj vrsti luksuzne keramike i delovanju radioničkog centra u Izniku. Tu su izloženi i podaci o uvozu keramičkih posuda iz Turske, koji se nalaze u dokumentima Dubrovačkog arhiva. Ovo omogućava da se u celovitijem vidu razmatra kompleksnost grnčarije osmanske epohe i njen uticaj na proizvodnju keramike na području Srbije.

I pored značajne količine materijala, kao i solidno utemeljene dokumentacije koju, na najbolji način, ilustruje tipologija keramičkih oblika, do naših dana nije bilo mogućnosti da se keramika osmanskog razdoblja na zadovoljavajući način predstavi stručnoj javnosti.<sup>29</sup> Pored specifičnosti građe koja se, uz to, u slaboj meri mogla upoređivati sa do tada poznatim nalazima sa našeg i susednih područja, nije postojao ni veći interes za njeno proučavanje. Međutim, u poslednjoj deceniji znatno su proširena saznanja o keramici 16–17. veka, zahvaljujući tendenciji objavljivanja ove građe među evropskim istraživačima. Ona dobija zapaženo mesto prilikom objavljivanja rezultata arheoloških istraživanja, a značajno je povećan i broj radova koji za temu imaju keramiku, kako pregleda oblika posuda i predmeta sa pojedinih nalazišta, tako i analiza stilova i radioničkih centara. Takođe, skreće se pažnja na ranije objavljene nalaze koji se iznova razmatraju u kontekstu novih otkrića. Najveća zasluga, u tom pogledu, svakako pripada arheolozima iz Mađarske, koji su među prvima uočili neophodnost detaljnijeg izučavanja keramike osman-

skog razdoblja.<sup>30</sup> Veliki napredak u tom pravcu ostvaren je devedesetih godina prošlog veka, objavljivanjem materijala iz Češke i Slovačke u zborniku *Studije iz post-srednjovekovne arheologije*,<sup>31</sup> kao i do sada najpotpunije studije o keramici otkrivenoj u kvartu Saračhane u Istanbulu.<sup>32</sup> Pojačan intenzitet objavljivanja keramike 16–17. veka prisutan je i na području Grčke, gde se nalazi osmanske epohe sistematski objavljuju, pre svega, u detaljnim godišnjim izveštajima sa arheoloških iskopavanja.<sup>33</sup> Svi ovi, uz ranije navedene radove domaćih istraživača, predstavljali

► 26 Rad na obradi keramičkog materijala i izradi tipologije keramičkih oblika do 2001. godine obavljan je pod rukovodstvom mr Ane Premk. Prvobitno uspostavljena tipologija predstavljala je pregled svih keramičkih oblika koji se na području Sremske Mitrovice javljaju od perioda rimske dominacije do poznog 18. veka. Kasnije je iz ovog jedinstvenog pregleda izdvojena antička keramika, dok je materijal iz srednjeg veka i tursko-austrijskog razdoblja ostao u okvirima jedne tipologije. U 2002. godini obrada keramičkog materijala i revizija tipologije oblika srednjovekovnih posuda i keramike 16–18. veka obavljani su pod rukovodstvom dr Vesne Bikić, i tom prilikom su u zasebnu tipologiju izdvojene i posude iz razdoblja 16–18. veka. Pregled keramičkog materijala omogućili su nam dr Ivana Popović i dr Miroslav Jeremić, rukovodioci istraživanja u Sremskoj Mitrovici, i Jasna Davidović, kustos u Muzeju Srema, na čemu im se srdačno zahvaljujemo.

► 27 Rezultati arheoloških i arhitektonskih istraživanja su u pripremi za publikovanje, autori: M. Popović, V. Bikić. Budući da je izlazak monografije predviđen krajem 2003. godine, oblici keramičkih posuda i predmeta, zajedno sa ostalim pokretnim nalazima otkrivenim u ovoj građevini biće u celosti tada prikazani. Oni jesu uvršteni u našu studiju, ali u ograničenom obimu, koji obuhvata stratigrafski kontekst nalaza i podrazumeva selektivno ilustrovanje posuda i predmeta.

► 28 Bajalović – Hadži-Pešić 1984: 311–329, sl. 1–17.

► 29 Keramika 16–17. veka iz Beograda nije ranije publikovana, međutim, delom je korišćena pri izradi magistarskog rada Mirka Babića, čiji drugi deo nosi naziv *Grnčarija turskog vremena (16–19. v.) – urađena prema iskopavanjima na Beogradskoj tvrđavi i u Sremskoj Mitrovici do 1986.*

► 30 Parádi 1963; Gerevich 1966; Fehér 1975; Gaál 1983; Kovács 1984; Gerelyes 1985; Gerelyes, Feld 1986; Gerelyes 1987; Feld, Gerelyes, Gere, Györky, Tamási 1989; Gerelyes 1990; Kovács 1990–1991; Hatházi, Kovács 1997; Kovács 1998; Belényesyé Sárosi 2002; Benda 2002.

► 31 Z. Smetánka, J. Žegklitz (ed.), *Studies in postmediaeval archaeology* 1, Prague 1990.

► 32 Hayes 1992: 231–395.

► 33 Bakirtzis 1980; Williams, Zervos 1992; Williams, Zervos 1993; Byzantine Glazed Ceramics 1999: 23–24, 97–114, 249–265.

su istinski podsticaj i inspiraciju za objavljivanje keramike iz Beograda. Novijim istraživanjima, sprovedenim na Beogradskoj tvrđavi tokom poslednje decenije (ovo se najpre odnosi na celine otkrivene prilikom istraživanja Palate u podnožju Dunavske padine), utvrđena je preciznija hronologija nalaza, što je omogućilo pouzdanije utvrđivanje formalnih i tehnoloških osobina produkcije keramike za vreme osmanske vlasti.

Ova studija ima za temu keramiku 16–17. veka, preciznije, iz razdoblja od 1521. do 1688. godine, odnosno, vremena kontinuirane turske vlasti u Beogradu. To je materijal iz jedne od značajnijih epoha u istoriji grada koja se neposredno nadovezuje na razdoblje srednjeg veka, a prethodi etapi u kojoj je započeto stvaranje lika savremenog Beograda. Keramika tog vremena, možda u većoj meri od svih drugih vrsta nalaza, ilustruje ovo, po mnogo čemu prelazno razdoblje. Naime, iako čvrsto oslonjena na nasleđe srednjeg veka, u pogledu karaktera proizvodnje, oblika posuda i dekorativnih stilova, ona predstavlja korak dalje u razvoju grnčarskog zanata i, što je značajnije, u preobražaju tradicionalnih formi, odnosno, stvaranju novih koje se prilagođavaju specifičnim potrebama. Sa druge strane, reč je o robi proizvedenoj u okviru Osmanskog carstva koje se u tom razdoblju prostiralo na tri kontinenta i sažimalo nekoliko različitih umetničkih i zanatskih stilova. Upravo materijal iz Beograda, značajnog središta na severu države, na veoma dobar način oslikava produkciju keramike čitavog tog regiona, njenu formalnu i estetsku raznorodnost, a donekle i način na koji je bilo organizovano snabdevanje stanovništva grnčarskom robom. Po osobinama u celini ova građa otkriva karakter keramičke proizvodnje u Osmanskoj državi 16–17. veka, gde takva roba nije imala samo upotrebnu i dekorativnu svrhu, već i ekonomsku, pošto je neposredno povezana sa zahtevima ishrane i opremanja prostora.<sup>34</sup>

Na području Beograda keramički proizvodi su najčešće korišćeni u svakodnevnom životu ljudi, što je logično ako se ima na umu da je to, generalno, jef-

tina roba, pristupačna svim slojevima stanovništva. Obilje nalaza, uz pojavu velikog broja srazmerno dobro očuvanih posuda, uticalo je na to da se već u ranoj etapi istraživačkih radova, uporedo sa antičkom i srednjovekovnom, uspostavi i veoma pregledna tipologija keramičkih oblika iz tursko-austrijskog razdoblja (16–18. veka).<sup>35</sup> Međutim, posle višedecenijske obrade velike količine keramike, postojala je potreba da se pre publikovanja građe uradi revizija postojeće tipologije. Pojedini oblici su tako dobili novu numeraciju, a ustanovljene su i neke nove forme, na primer tegle, kasice, svirale. Istom prilikom crepulje i vršnici svrstani su u okvire jedne forme, zbog njihove, u osnovi, slične namene. Takođe, u pregled tipoloških oblika uključene su i glinene lule koje su prvobitno bile evidentirane u terenskim inventarima nalaza, a potom u vidu studijske zbirke nalaza.<sup>36</sup>

Budući da predstavlja nalaze iz vremena turske vlasti, i keramika 16–17. veka često je označavana *turskom*, što smatramo odrednicom koja unapred podrazumeva umanjivanje njenog kulturnog – zanatskog i umetničkog značaja, ali i zanemarivanje svih etničkih činilaca koji su imali učešća u uobličavanju te produkcije. Građa tog razdoblja iz Beograda, koju predstavljamo u ovoj studiji, označena je kao *gradska keramika* – terminom koji u potpunosti oslikava njen karakter. Naime, to jeste grnčarija koja je upotrebljavana u turskom *šeheru*, ali ona je istovremeno sublimat grnčarskih nasleđa nekoliko regiona koja se prepliću, stapaju i evoluiraju u toku go-

► 34 Barižta 1988: 1–3.

► 35 Evidencija keramičkog materijala i uspostavljanje *Tipologije gradske keramike 16–18. veka*, počev od 1976. godine, obavljan je pod rukovodstvom dr Ljiljane Bjelajac. Materijal se nalazi u dokumentacionom centru Naučno-istraživačkog projekta za Beogradsku tvrđavu, a pojedini nalazi čuvaju se u srednjovekovnoj zbirci Muzeja grada Beograda (u katalogu ovi predmeti imaju oznaku MGB).

► 36 Zbog specifičnosti produkcije koja traje u razdoblju od 17. do kraja 19/početka 20. veka i obuhvata razvoj oblika, stilove dekoracije, tekstove i pećatne oznake, celovit pregled glinenih lula na području Beograda predstavljaće predmet posebnog interesovanja i biće objavljen u vidu zasebne studije.



tovo dva veka, čineći je gradskom u pravom smislu te reči.

U skladu sa rezultatima svih dosadašnjih istraživanja keramike ove epohe i tipološki pregled oblika posuda i predmeta je prerađen i donosi neke novine u pogledu označavanja formi i pojedinih oblika posuda. Tipologija gradske keramike 16–17. veka obuhvata devetnaest različitih formi, od čega su jedanaest posude, a osam predmeta koji su na različite načine upotpunjavali svakodnevni život tadašnjih stanovnika Beograda. U znatno detaljnijem obliku analizirane su keramičke posude korišćene za pripremu, kuvanje i pečenje hrane, skladištenje namirnica ili posluživanje jela i tečnosti, s obzirom na to da se one nameću kao osnova keramičke produkcije, kako zbog duže tradicije izrade, tako i zbog intenzivnijeg proučavanja. Pored posuda, u okvirima skupina izdvojenih na predloženi način javlja se i veći broj drugih predmeta, kao što su: lule, mastionice, igračke, kasice, svirale. Veoma brojan i raznovrstan materijal predstavljaju i predmeta koji čine sastavni deo enterijera: svećnjaci, pećnjaci, kao i sudovi za poboljšanje akustike prostora. Takođe, postoje i predmeta za ličnu upotrebu – sobne posude, koje su bile uobičajene i u drugim regijama Evrope tog vremena. Na začelju kataloga nalaze se tri oblika čija namena nije utvrđena, ali se za dva pretpostavlja da su činili sastavne elemente nekog kompleksnijeg predmeta, možda nargila.

Kako je uobičajeno u pregledima keramičkog materijala, u okviru formi, označenih rimskim brojevima, grupisan je veći ili manji broj različitih oblika (tipova) posuda koji su obeleženi arapskim brojevima, pri čemu varijante u pogledu profilacije ili neke druge različitosti, tamo gde postoje, nisu posebno numerisane, već su u pisanom obliku date u okviru svakog od takvih tipova posuda. Imajući na umu da formiranje tipologije keramičkih oblika ipak predstavlja individualnu tvorevinu i da svaki istraživač sledi sopstvene kriterijume prilikom uspostavljanja ovakvog pregleda građe, obrazloženja primenjenog metodološkog postupka nalaze se u katalogu, u uvod-

nim tekstovima svake pojedinačne forme posude i predmeta.

Keramika iz razdoblja 16–17. veka predstavlja prelaznu etapu produkcije između epohe srednjeg veka i narodnog grnčarstva modernog doba, ne samo u pogledu hronologije, već i prema osobinama materijala. U okviru celokupne osmanske keramike koja u istorijskom pogledu traje koliko i istoimeno carstvo (1300–1920), ona predstavlja drugu etapu i razvija se u razdoblju najvećeg uspona, tzv. *klasicizma* koji se prevashodno iskazivao kroz umetnost i umetničke zanate.<sup>37</sup> Budući da je to produkcija koja je u potpunosti uobličena u sutonu srednjeg veka, ona u toku prva četiri veka ostaje u bliskoj vezi sa srednjovekovnim keramičkim nasleđem, po estetici svakako, a većim delom i po oblicima posuda i tehnološkim osobinama. Sa druge strane, za ovu drugu etapu proizvodnje keramike vezuju se promene koje će se u potpunosti zaokružiti u potonjem razdoblju, kroz narodnu keramiku regiona koji su ulazili u sastav Osmanske države. Izrada na nožnom vitlu uobičajiće se i u proizvodnji svakodnevne keramike već u 17. veku, a iz tradicionalnih formi razvijaće se nove koje će opstati do današnjih dana. Kompleksnost keramike 16–17. veka se, zapravo, i ogleda u sučeljavanju tradicionalnog i novog, gde materijal srednjovekovnog stila doživljava poslednji uzlet, ali se i polako povlači pred jednoobraznošću koje donosi serijska proizvodnja grnčarije modernog doba. Zbog toga, smatramo potrebnim da se ova veza istakne, tako što je kod označavanja pojedinih oblika ponuđena i odrednica pod kojom se takve posude javljaju u epohi narodne keramike.

Prepoznavanje tipoloških sličnosti – prelaznih oblika, nije bilo jednostavno i u potpunosti pouzdano izvesti, budući da se proizvodnja narodne keramike odvija po drugačijim zakonitostima. Možda je značajniju prepreku predstavljala činjenica da ova obimna i raznorodna građa nije na odgovarajući način

► 37 Barižta 1988: 31–33.

sistematizovana, tako da isti oblici posuda imaju drugačije nazive u različitim regionima ili se istim terminima označavaju različiti oblici.<sup>38</sup> Najveće nedoumice su, zbog toga, postojale oko preciznijeg određivanja oblika posuda u okviru forme krčaga koja je u većoj meri raščlanjena, tako da se javljaju i testije, bardaci, kondiri i ibrici. Kao novi oblici oni se na evropskom tlu pojavljuju od vremena koje neposredno prethodi prvim turskim prodorima, unoseći pored nove estetike i drugačiju namenu. Poznato je, naime, da su u krčag prevashodno ulivane razne tečnosti – voda, vino, medovina i slično, ali sa pojavom orijentalnih oblika to postaje posuda iz koje se tečnost takođe i pila. Zbog toga je i profilacija nužno izmenjena: vrat posude postaje uži i definiše se kao grlić, na telu se javlja izlivnik u vidu piska, a sa suprotne strane drška, kolenastog oblika, koja je dužinom i položajem omogućavala lakše podizanje i oslanjanje na podlakticu prilikom ispijanja tečnosti. Sve ove osobine postoje na krčazima 16–17. veka iz Beograda, ali nisu iskazane u punoj meri i sa jasnim razgraničenjima, kao što će biti u materijalu potonjeg razdoblja.

Drugu vrstu, koja se takođe značajno modifikuje i raščlanjuje na nekoliko novih formi u produkciji narodne keramike, čine crepulje. U plitkim posudama specifične izrade i jednostavne profilacije, koje su prvobitno korišćene za pečenje hleba i testa, tokom vremena počinju da se peku i pojedina jela, i to one vrste za koje je potrebno da višak vode u peći ispari i da se uhvati korica, kao što su pilav, đuveč i musaka. Zbog toga se iz oblika crepulja razvijaju dublje posude, sa dnom koje je blago izdignuto i bez otvora na sredini, a na obodu se javlja profilisani žljeb kao ležište za poklopac. S obzirom na dubinu recipijenta, zatim oblik otvora i eventualno postojanje izlivnika, kao i postojanje drški, ovakvi oblici će dobiti i nove nazive, kao što su tava, đuveč, pržulja, kasnije i šerpa.<sup>39</sup>

Nakon izlaganja građe, date u vidu tipologije keramičkih oblika, sledi poglavlje u kojem se razmatraju odlike materijala iz epohe osmanske vlasti u

Beogradu. Gradska keramika Beograda 16–17. veka analizirana je donekle neuobičajeno u odnosu na do sada objavljene nalaze, što je posledica specifičnosti same građe. Naime, na samom početku proučavanja uočena je raznorodnost ovog materijala, koja proističe iz čvrstih veza sa srednjovekovnom produkcijom nekoliko regiona na Balkanu i u Srednjoj Evropi. Ovo raznoliko nasleđe očuvano je i donekle modifikovano u keramici osmanske epohe koja, gotovo u potpunosti oblikovana, dospeva na područje Beograda u trećoj deceniji 16. veka. Međutim, tek sa zauzimanjem Beograda i nešto kasnijim osvajanjima južne Ugarske u osmansku produkciju ugrađeno je u većoj meri i srednjoevropsko keramičko nasleđe, od ranije prisutno posredstvom veza sa poznovizantijskom i balkanskim regionalnim produkcijama Srbije i Bugarske. Sve specifičnosti jasnije se uočavaju upravo grupisanjem materijala koji ima zajedničke proizvodne karakteristike – tehnologiju, oblike posuda i stil ukrasa. Zbog toga je materijal iz Beograda analiziran u okvirima tri skupine, pri čemu dve predstavljaju direktno nasleđe iz epohe srednjeg veka, i to srpskih zemalja i Srednje Evrope, koje je i dalje prisutno, mada donekle izmenjeno u skladu sa novim uslovima. Treću skupinu čini osmanska keramika, sa neposredno ugrađenim keramičkim nasleđima Kine, Persije i Vizantije koja, kao proizvod već uobličenog stila, dospeva na područje Beograda zajedno sa osvajačima.

Unutar ovako izdvojenih skupina, keramika je analizirana prema vrstama, u skladu sa karakterom produkcije. Za keramičko nasleđe srpskih zemalja i osmansku keramiku osnovne kriterijume predstavljali su tretman površine i dekorativne tehnike, budući da je reč o materijalu inspirisanom istim izvorima – orijentalnom grnčarijom i vizantijskom produkcijom, prvom koja je, na sličan način, sublimirala za-

► 38 Zahvaljujemo se Ranku Barišiću, kustosu zbirke narodnog grnčarstva u Etnografskom muzeju u Beogradu, na pomoći i sugestijama.

► 39 Tomić 1983: 80, sl. 62, 66.

natska nasleđa Persije i zemalja istočnog Mediterana. Zbog toga su posude razmatrane u okviru kategorija koje se direktno oslanjaju na osnovne vizantijske vrste proizvoda, a to su: jednobojno gleđosana, slikana i sgrafito keramika, pri čemu se u osmanskome materijalu javlja i jedna specifična skupina, označena kao sivo glačana (metalizirana) keramika.

Ono što je, takođe, zajedničko ovim dvema skupinama je i prisustvo grnčarije na kojoj nema zaštitne ili dekorativne glazure i ukrasnih motiva. Od vremena kada je na našim nalazištima započela primena statističkog sistema obrade keramike, ta vrsta je određivana u okvirima kategorije uopšteno nazvane *keramika neobrađene površine*. Ovaj termin je podrazumevao tehnološki proces zaokružen oblikovanjem, sušenjem i pečenjem posuda, bez zaštite ili bojenog ukrasa. Naziv ne odgovara u potpunosti, s obzirom na to da se upravo na ovakvim sudovima često javlja ukras u vidu urezanih motiva ili apliciranih dekorativnih traka, odnosno, površina je, na određen način, obrađena. U stranoj literaturi ovakve posude se, zajedno sa jednobojno gleđosanim i slikanim, nalaze u istoj skupini označenoj terminom *gruba keramika* (*coarse pottery*), koji objašnjava njenu svakodnevnu namenu, ali pre svega lokalno poreklo,<sup>40</sup> nasuprot *finoj* (*fine pottery*) koja obuhvata luksuznu domaću – fajans (npr. iz Iznika) i uvoznju keramiku (kineski porcelan, italijanska majolika). Takođe, javljaju se i pod odrednicama koje se odnose na tehnologiju izrade, na primer, posude oblikovane na ručnom grnčarskom vitlu,<sup>41</sup> zatim u okviru skupina prema boji pečenja – crveno pečene, žuto pečene, belo pečene i slično,<sup>42</sup> kao i pod nazivom *negleđosana keramika*.<sup>43</sup> Imajući u vidu razloge i opravdanja za upotrebu svih prethodno navedenih naziva, smatramo da se materijal sličnih osobina iz Beograda, koji je kompleksan i u tehnološkom pogledu, najbolje može objasniti terminom *negleđosana keramika*. On se činio najpodesnijim, zbog toga što posude iz ove skupine predstavljaju kvalitetnu keramičku robu koja je u većoj meri različita od drugih vrsta jedino po nepostojanju glazure.

Dolazak Turaka Osmanlija u Beograd obeležava i pojava luksuzne, umetnički dekorisane keramike – kineskog porcelana, turskog fajansa i italijanske majolike. Kao najkvalitetnije među keramičkim proizvodima, ove specifične skupine, svaka na određen način, imaju odlike pravih umetničkih dela, čija izrada podleže strogim pravilima. To podrazumeva veoma temeljno poznavanje stilova radionica i majstora u okvirima sve tri vrste, kao i grnčarskog (umetničkog uopšte) nasleđa Persije na koje se, na primer, produkcija fajansa direktno oslanja. Pored toga, kineski porcelan i turske kopije porcelana često nose oznake i ligature radioničkih centara, možda i majstora, što uz istovetnost oblika i stilsku sličnost motiva zahteva dodatna, kompleksnija znanja. Istina, svaka od pomenutih vrsta ima karakteristične tehnološke osobine, zbog čega izdvajanje skupina proizvoda iste vrste ne bi predstavljalo veliku teškoću. Međutim, ostaje problem grupisanja dekorativnih motiva, pogotovo što se, u tom pogledu, uvozna kineska keramika i turski fajans međusobno preplicu i stapaju, raščlanjuju i razvijaju u nekoliko pravaca. Sve pomenuto predstavlja nepremostivu prepreku, tako da bez pomoći stručnjaka–specijalista, kao i adekvatne literature, klasifikacija i analiza ove obimne i raznorodne građe u sadašnjem trenutku ne bi mogla biti korektno obavljena. Sa druge strane, produkcija italijanske majolike je prema oblicima i dekorativnim motivima veoma dobro sistematizovana. Ipak, ni ona nije uključena u ovaj pregled, jer bi obradom samo te jedne vrste ukrasne keramike prikaz bio i dalje nepotpun, pri tom i metodološki neopravdan. Navedeni razlozi uticali su na odluku da se u okviru naznačene teme obrade keramički proizvodi svakodnevne namene, a da se dekorativna keramika koja potiče isključivo iz uvoza u celini predstavi zasebno,

► 40 Striker, Kuban 1975: 316; Bakirtzis 1980: 150; Hayes 1992: 271–298.

► 41 Hatházi, Kovács 1997: 210–211, 214.

► 42 Feld, Gerelyes, Gere, Györky, Tamási 1989: 206–207.

► 43 Kovács 2001: 197–198, 202.

kao materijal koji zaslužuje drugačiji pristup izučavanju i specifičnu klasifikaciju.

Za razliku od prethodnih, skupina posuda koja predstavlja srednjoevropsko keramičko nasleđe sledi, u načelu, drugačije tehnološke i dekorativne zakonitosti, što podrazumeva jasnije razgraničenje između svakodnevne i luksuzne keramike. Ono je bilo izrazito u srednjovekovnoj etapi produkcije, kada je kuhinjska grnčarija pravljena od gline pomešane sa peskom (zbog čega je imala karakterističnu zrnastu strukturu površine), dok su trpezne–luksuzne posude rađene sa većom pažnjom, od prečišćene, mahom kaolinske gline. Iako je srednjoevropski keramički stil ostao u većoj meri prepoznatljiv po profilaciji posu-

da i načinu oblikovanja, a luksuzne posude, uz to, i po slikanom ukrasu, on je u materijalu osmanske epohe prisutan u izmenjenom vidu, pre svega u pogledu kvaliteta gline, kao i po češćem korišćenju zaštitnih glazura. Tim promenama postignuto je izvesno ujednačavanje ove keramike sa produkcijom osmanskog tipa. Upravo je zbog toga i proistekla odluka da se analiza zasnuje na trima osnovnim i u pogledu stila jasno razgraničenim vrstama – negleđosanoj, jednobočno gleđosanoj i slikanoj keramici, slično kao u drugim skupinama, čime je omogućeno potpunije praćenje obima i karaktera promena koje su prisutne na tom materijalu u 16–17. veku, kao i na građi u celini.

# *Tipologija keramičkih oblika*

NAČIN IZLAGANJA TIPOLOGIJE keramike 16–17. veka sledi kriterijume ustanovljene za prikaz ove vrste nalaza sa područja Beograda, nezavisno od istorijske epohe iz koje potiču. Tako su svi oblici – u građi iz ovog razdoblja ih ima 19 – označeni rimskim brojevima, a tipovi posuda su dati u vidu kataloga, gde je svaki obeležen arapskim brojevima. Na začelju pregleda su tri predmeta čija namena nije mogla biti utvrđena sa sigurnošću. Označavanje tipova u okviru svakog oblika počinje brojem jedan i nastavlja se u neprekidnom nizu do poslednjeg do sada registrovanog. Ovde to nije dosledno sprovedeno, jer nedostaju brojevi koji označavaju importne posude, kao i tipove čija je pojava isključivo vezana za 18. vek. Mada izlaze iz hronološkog okvira naše teme, oblici tog vremena, iako malobrojni u odnosu na keramiku osmanskog razdoblja, predstavljaju neodvojivi deo keramičkog nasleđa. Zbog toga ne bi bilo opravdano da se oni izoluju i tipologija preuredi za potrebe našeg rada.

Keramička produkcija svake epohe sledi određene zakonitosti koje se ispoljavaju i na oblicima po-

suda. Tako i keramika 16–17. veka, napredna u tehnološkom pogledu, ima određena, specifična obeležja, po karakteru donekle slična drugim razvijenim grnčarskim produkcijama, kakve su, na primer, bile rimska i poznosrednjovekovna gotičkog kulturnog kruga. Osnovni metodološki principi izdvajanja oblika su već u nekoliko navrata detaljno obrazlagani,<sup>44</sup> pa se na tome nećemo zadržavati. Umesto toga, ovde su objašnjeni kriterijumi na osnovu kojih su grupisane posude i predmeti po oblicima i izdvajani pojedini tipovi. Smatramo da ovako koncipirani uvodni tekstovi, sa dodatnim objašnjenjima, imaju opravdanja, jer je u pitanju do sada najobimniji prikaz keramičke produkcije 16–17. veka koja nije u dovoljnoj meri istraživana na našem području.

Posude i predmeti, grupisani po tipovima, obrađeni su u vidu kataloga, u kojem svaka odrednica sadrži opis oblika i tehnoloških karakteristika – strukturu gline, boju pečenja, obradu površine i vrstu i stil ukrasa. Sve posude, kao i većina predmeta oblikovani su na vitlu, tako da je način izrade naglašen samo za one oblike koji su rađeni drugačije, na primer u kalupu. Takođe, za tipove kod kojih postoje varijante u profilaciji, ili neke druge različitosti, postoji kratka analiza tih posebnih pojava. Iza opisa slede podaci o mestu nalaza, koji obuhvataju naziv lokaliteta u skraćenom obliku, godinu iskopavanja i uslove nalaza, pri čemu su prevashodno naznačene celine relevantne za hronologiju posuda, kao i broj pod kojim se svaki otkriveni keramički proizvod nalazi u evidenciji Naučno-istraživačkog projekta za Beogradsku tvrđavu (broj A–kartona) i (ili) Muzeja grada Beograda (MGB).<sup>45</sup> Na začelju je navedeno datovanje koje je određeno u skladu sa stratigrafskim kontekstom nalaza.





Ilustracije koje prate svaki tipološki oblik posuda i predmeta pokazuju sve postojeće varijante u profilaciji i veličini, zatim načine obrade površine, kao i vrste i stil ukrasa. S tim u vezi napominjemo da su šrafure koje objašnjavaju kolorit posuda ujednačene, pri čemu su za pojedine primerke one redukovane, zbog veće jasnoće crteža. Uz to, da bi se stekao

potpuni utisak o keramici 16–17. veka, u odeljku u kojem se razmatraju odlike keramičke produkcije ovog razdoblja, uz skupine posuda istih karakteristika date su fotografije u boji, što u potpunosti ilustruje sve podatke relevantne za izučavanje ovog materijala.

Skraćeni nazivi lokaliteta:

- V. K. – Veliki Kalemegdan,
- G. G. – Gornji grad,
- U. U. – Unutrašnje utvrđenje (Zamak),
- Z. P. – Zapadno podgrađe,
- I. P. – Istočno podgrađe,
- D. G. – Donji grad,
- P. D. P. – Podnožje dunavske padine.

Legende šrafura:

-  zelena gleđ
-  žuta gleđ
-  mrka gleđ
-  bela boja

## Oblici posuda

### Z dele

Zdele predstavljaju jednu od najbrojnijih formi u tipološkom pregledu materijala iz Beograda. Količina od 32 oblika govori o velikoj raznovrsnosti koja još više dobija na značaju ako se uzme u obzir da u okviru pojedinih tipova postoji i više varijanti. Opređeljivanje posuda u određeni tip rađen je na osnovu celokupnog izgleda – profila suda, pri čemu je olakšavajuću okolnost predstavljao srazmerno veliki broj u celosti otkrivenih primeraka.

Ovaj pregled čini zanimljivim nekoliko pojava. To je, pre svega, veći broj zdela sa šupljom drškom-

► 44 Up.: Bjelajac 1978: 133, 136; Bikić 1994: 26–30; Nikolić-Đorđević 2000: 15–16.

► 45 Manji broj primeraka, za koje podaci o kontekstu nalaza ne postoje, u pregled je uključen na osnovu analogija.

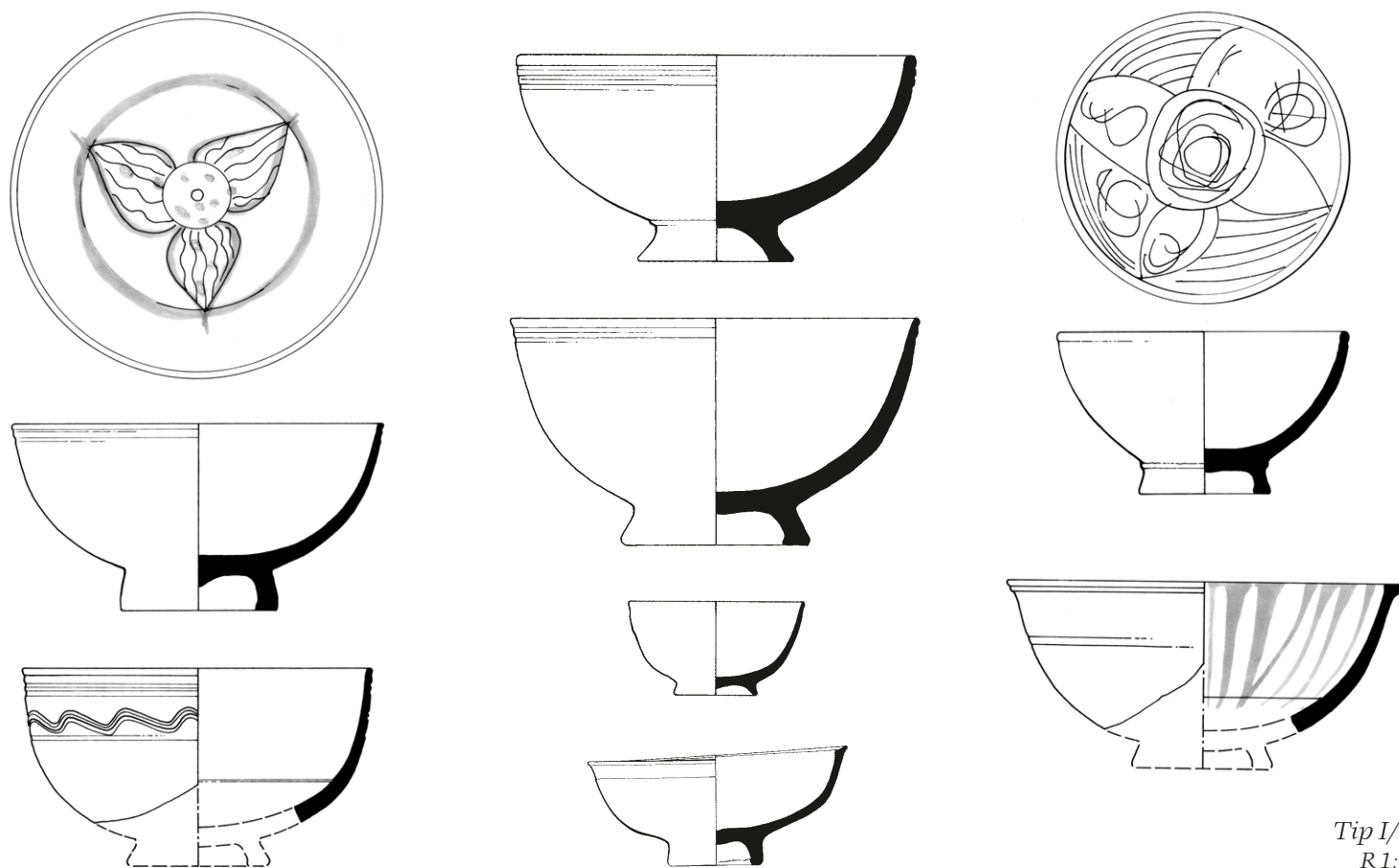

Tip I/1  
R1:4

-ručkom, u kojima je grejana i kuvana hrana, kao i postojanje dubljih posuda – činija, predviđenih da se u njima donosi pripremljeno jelo na trpezu ili za obedovanje. Male posude, koje se javljaju u okviru nekoliko tipova, korišćene su, verovatno, za začine ili sosove. Potom, dominiraju oblici zdele na stopi različite visine, što predstavlja uobičajenu i veoma raširenu pojavu u ovom razdoblju. U celini posmatrane, zdele predstavljaju jednostavnu, funkcionalnu formu, a bogato ukrašene posude nisu česte i grupisane su u svega nekoliko tipova.

Izvesna dilema je postojala kod opredeljivanja pličih posuda, na primer I/6, I/30 i I/31, zbog šire otvorenog recipijenta i vodoravnog oboda, što su elementi koji najpre asociraju na formu tanjira. U tim slučajevima, rukovodili smo se utiskom kakav navedene posude ostavljaju među sličnima iz grupa zdela i tanjira, i svrstavali ih u onu grupu kojoj su približni-

je.<sup>46</sup> Zbog toga je došlo do pojave međusobno veoma sličnih tipova posuda u obe navedene grupe. Ova dilema je veoma stara i postoji na opštem planu, što se vidi po tome da su je i istraživači iz drugih oblasti rešavali u većoj meri proizvoljno.

#### TIP I/1

Duboka kalotasta zdela na stopi. Rađena je od prečišćene gline, crvene boje pečenja, u nijansama od oranž do svetle crvenkastomrke. Preko unutrašnje i delimično spoljne površine nanet je tanak sloj belog premaza i gled zelene ili, znatno ređe, žute boje. Ovaj tip zdele često ima unutrašnjost ukrašenu u stilu koloritnog sgrafita – slikanje zelenom i mrkom bojom preko urezanog floralnog

▶ 46 Budući da predstavljaju oblike koji u gotovo neizmenjenom vidu postoje još od antike i koji su u razdoblju srednjeg veka bili veoma zastupljeni u balkanskoj produkciji, ista dilema prisutna je i kod opredeljivanja primeraka iz tih ranijih epoha.

motiva, dok se ukrašavanje u stilu jednostavnog sgrafita i slikanje beličastom bojom ispod žute glazure takođe javlja, ali sasvim sporadično.

Zdele ovog tipa međusobno su veoma slične u pogledu profilacije recipijenta, sa obodom koji je sasvim slabo iskošen prema spolja (gotovo uspravan), zaobljene ivice ili prstenast, što predstavlja znatno ređu pojavu. Veće razlike postoje u vrstama stope koja je uvek šuplja, ali je prstenastog ili koničnog oblika, nekada sa naglašenom ivicom.

Ovo je tip zdele koji je među najbrojnije zastupljenim u materijalu iz Beograda, pri čemu su posude različitih veličina, od sasvim malih do velikih, i bogato su dekorisane. Optimalno vreme njihove pojave je u prva dva veka turske uprave u gradu, ali se javljaju i kasnije, u kulturnim slojevima sve do kraja 18. veka.

*Mesta nalaza:*

– G. G. Severoistočni bedem 1971. g.; sonda 5/71, jama; A: 1 (2 posude).

- G. G. Severoistočni bedem 1971. g.; sonda 5/71, jama 3; A: 46.
- G. G. Severozapadni bedem 1973. g.; kula IV, sonda 5/73, jama 1; A: 76.
- G. G. Jugoistočni bedem 1972. g.; sonda 2/72, jama kod ugla T1; A: 57.
- G. G. Jugoistočni bedem 1973. g.; kula IV, sonda 5/73, jama 1; A: 76.
- G. G. Jugoistočni bedem 1973. g.; kula VI, sonda 4/73, jama 1; A: 1.
- Z. P. 1971. g.; sonda 4–5/71, o.s. XX; I/1; MGB: II/1634.
- Z. P. 1973. g.; sonda 2/73, jama 2; A: 21.
- Z. P. 1973. g.; sonda 2/73, jama 2.
- D. G. Severoistočni bedem 1969. g.; sonda 3/69, kuća 2; A: 12, MGB: II/1672.
- D. G. 1976. g.; kvadrat C/V, jama 5; A: 403.
- D. G. 1977. g.; kvadrat E/IV, V, jama 30; A: 1323.
- D. G. 1977. g.; kvadrat E/V, VI, jama 37; A: 1356.

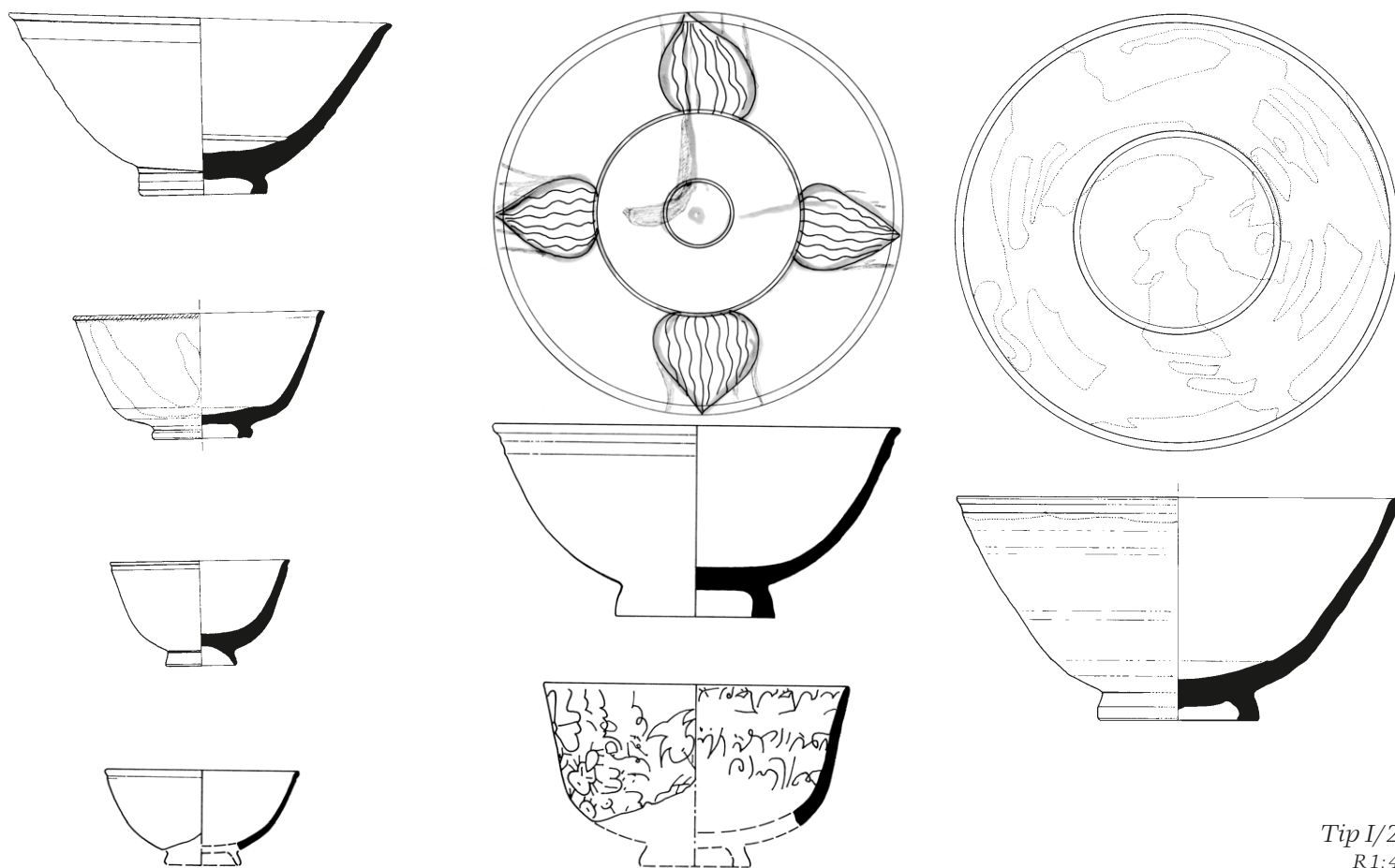

Tip I/2  
R1:4

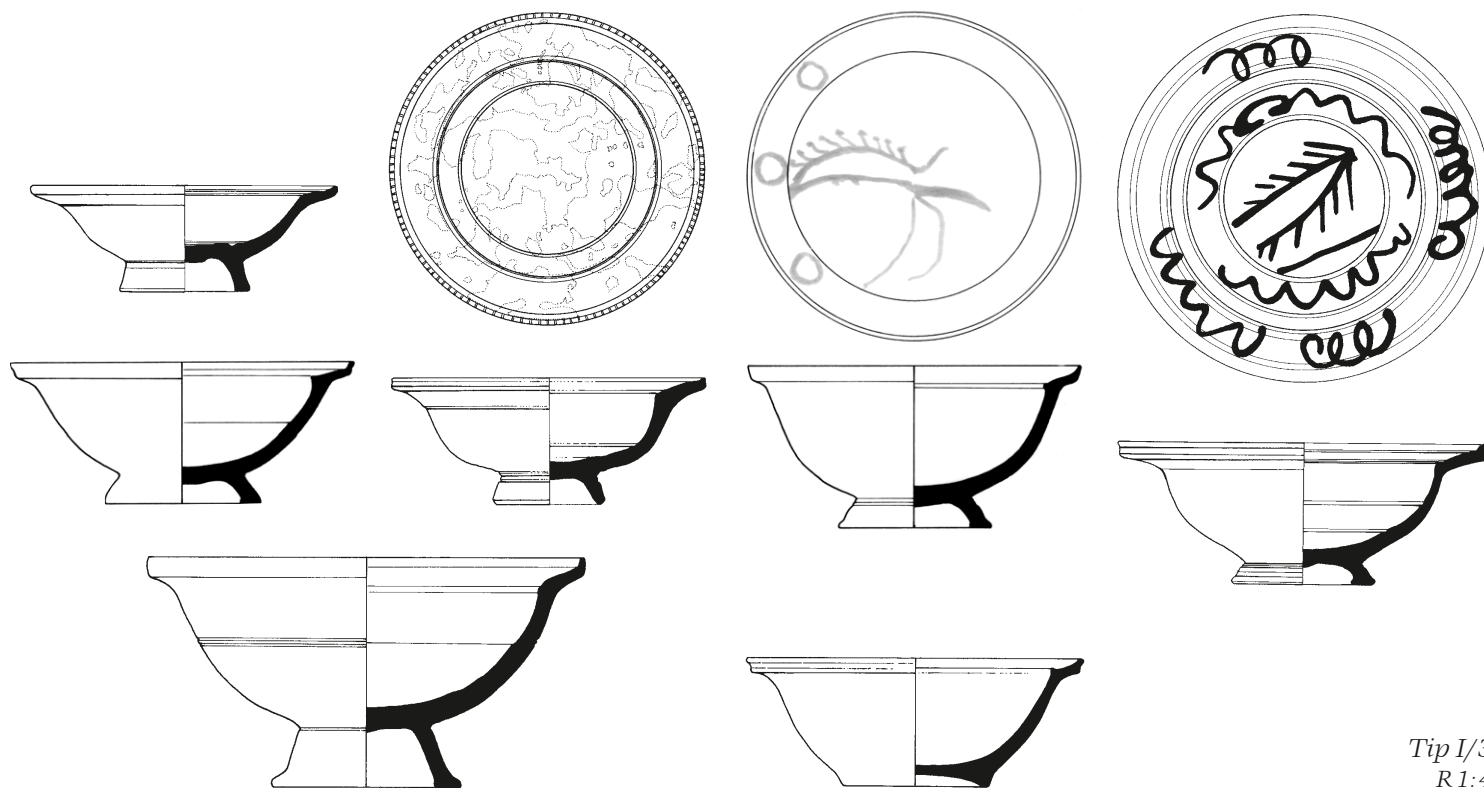

Tip I/3  
R1:4

- D. G. 1977. g.; kvadrat E/IV, jama 47; A: 1304.
- D. G. 1978. g.; kvadrat E, D/ III, jama 54; A: 1530.
- D. G. 1979. g.; kvadrat E/VI, E/VII, jama 22; A: 111 (3 posude).
- P. D. P. Palata 1986. g.; Građevina IV, septička jama; A: 115.
- P. D. P. Palata 1987. g.; nivo koliba: prostorija 5, jama; A: 638.

Datovanje: 16–18. vek.

### TIP I/2

Duboka zdela koničnog oblika, ravnog ili zaobljenog dna, na niskoj stopi. Rađena je od prečišćene gline, crvene boje pečenja. Unutrašnja, delimično i spoljna strana gledosane su zeleno, a javlja se i ukrašavanje u stilu koloritnog sgrafita – slikanje mrkom i žutom bojom ispod zelene glazure.

Među sgrafito zdelama jedna posuda izdvaja se stilizovanim crtežom na spoljnoj strani i tekstovima na turskom jeziku spolja i iznutra.<sup>47</sup> Na spoljnoj strani između dekorativnih motiva grubo je urezan tekst na osmanskome (turskom) jeziku: ... *Güzelim, güzelim*, u značenju *dragi (draga), lepi (lepa)*... Sa unutrašnje strane natpis je bio u dva reda. U donjem se gotovo izvesno čita: ... *Lâzim*

(*potrebno, neophodno*) i *çekeceğim* (prvo lice jednine futura glagola *çekmek*, u značenju *vući, podnositi, trpeti, iskusiti*), što se može prevesti *moram da podnesem (izdržim, istrpim i sl.)*. Iako stoje jedna pored druge, najverovatnije predstavljaju kraj jedne i početak druge rečenice. U gornjem redu čitljiva je reč *Üslûp*, u značenju *stil, forma, način*.

Brojnije zastupljene i grupisane u okvire ovog tipa, javljaju se zdele u različitim veličinama, od sasvim malih do standardnih, srednje veličine. Mada se oblik, u osnovi, može označiti kao koničan, uočavaju se razlike u većoj ili manjoj izvijenosti oboda na spoljnu stranu i kosini zida trbuha. Takođe, dno je ravno ili u nagibu prema središtu suda. Sudeći prema primercima sačuvanim u celosti stopa je niska, pretežno prstenasta, sasvim retko i konična. Prema obradi unutrašnje površine, kvalitetu glazura i dekorativnim tehnikama, imaju velike sličnosti sa prethodno opisanim zdelama tipa I/1.

▶ 47 Prevod i analizu natpisa na nalazima koji se ovde objavljuju izvršila je dr Mirjana Marinković, docent na Katedri za orijentalistiku Filološkog fakulteta u Beogradu, na čemu se najtoplije zahvaljujem.

*Mesta nalaza:*

- V. K. Kastrum 1979. g.; blok 2, sonda 3, o.s. X, na podu kuće.
- G. G. Jugoistočni bedem 1973. g.; kula VI, sonda 4/73, jama 1; A: 4.
- Z. P. 1973. g.; sonda 2/73, jama 2; A: 21a.
- D. G. Severoistočni bedem 1969. g.; sonda 3/69, kuća 2; A: 5, MGB: II/1794.
- D. G. Severoistočni bedem 1969. g.; sonda 3/69, kuća 2; A: 12, MGB: II/1664.
- D. G. 1976. g.; kvadrat D/IV, jama 17; A: 101b.
- D. G. 1976. g.; kvadrat D/IV, V, jama 17; A: 50.
- D. G. 1978. g.; kvadrat C/V, jama 57; A: 1564.
- P. D. P. Palata 1986. g.; nivo koliba: trem; A: 228–232 (14 posuda).
- P. D. P. Palata 1986. g.; Građevina IV, septička jama; A: 116 (2 posude).

*Datovanje:* 16–17. vek.

**TIP I/3**

Duboka zdela kalotastog oblika, gotovo vodoravno razgrnutog širokog oboda uspravno izvučene ivice, ravnog dna, na koničnoj stopi. Rađena je od prečišćene gline, crvene boje pečenja. Unutrašnjost je jednobožno gledosana, zeleno ili žuto, a sporadično se javlja i slikanje belom i zelenom bojom ispod žute glazure, u vidu mrlja i traka, izvedenih tehnikom slivanja.

Skup odlika, koje čine oblik ove zdele specifičnim, izrazit je na gotovo svim otkrivenim primercima nezavisno od veličine posuda ili dubine recipijenta. Jedan primerak ima konveksno dno oštro izvučene ivice, dok sve ostale posude imaju stopu koja je pretežno niska, sa ivicom povijenom na unutrašnju ili na spoljnu stranu, a sasvim retko je srednje visine, sa profilisanom ivicom. Stil ukrasa je ujednačen, ali postoji jedan primerak, delimično sačuvan, sa naslikanim sasvim uprošćenim floralnim motivom, zelenom bojom na žutozelenoj podlozi.

*Mesta nalaza:*

- V. K. Kastrum 1982. g.; blok 1, 2, sonda 7, o.s. I–IV; A: 4.
- G. G. Severoistočni bedem 1971. g.; sonda 6/71, jama 1; A: 53.
- G. G. Jugoistočni bedem 1973. g.; kula VI, sonda 4/73, jama 1; A: 3.
- D. G. 1973. g.; sonda 3/73, jama 2; A: 3.
- P. D. P. Palata 1986. g.; Građevina IV, septička jama; A: 118.
- P. D. P. Palata 1985. g.; sloj u podrumu; A: 65.
- P. D. P. Palata 1991. g.; bunar; A: 643.

*Datovanje:* 16. – prva polovina 18. veka.

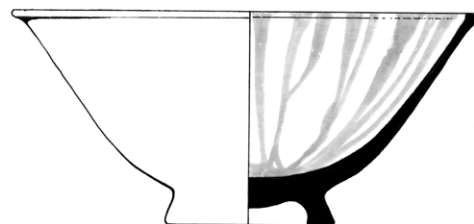
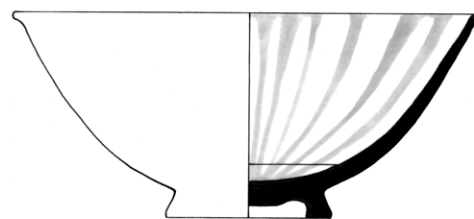

*Tip I/4*  
R1:4

**TIP I/4**

Duboka zdela koničnog oblika, vodoravnog oboda, ravnog ili blago zaobljenog trbuha, ravnog dna, na niskoj koničnoj stopi. Rađena je od prečišćene gline, crvene boje pečenja. Unutrašnjost je oslikana belom bojom i gledosana žuto ili zeleno, a sasvim retko su i jednobožne, zeleno glazirane.

U okviru ovog tipa javlja se nekoliko, više ili manje, bliskih varijanti koje se izdvajaju prema obliku oboda, donkle i zidova trbuha. Obod se u osnovi može označiti kao trakast sa plitkim žljebom na unutrašnjoj strani. Gornja površina je ugravnomo ravna, mada se javljaju primerci kod kojih postoji vrlo plitak žljeb, a sasvim izuzetno i ivica nareckana radlom. U pogledu oblika recipijenta zastupljene su varijante sa ravnim, kosim zidovima, kao i sa zaobljenim, što u najudaljenijoj varijanti oblik tela čini gotovo kalotastim. Najveći broj zdela, međutim, ima jasan koničan oblik sa ravnim zidovima, kod kojih je obod rađen na oba pomenuta načina. Važnu osobinu predstavlja i debljina zida posude, koji je napravljen tako da se od dna prema otvoru stanjuje, pri čemu sa spoljne strane na dnu ostaje ispupčenje, što je drugačije od takođe koničnih, ali dubljih posuda I/2. Srazmerno brojna zastupljenost zdela

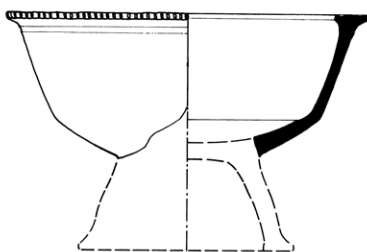
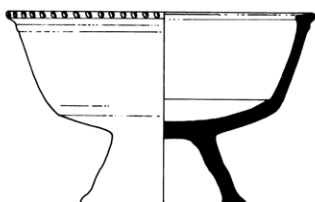
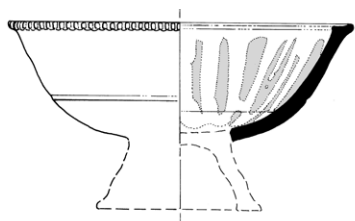
Tip I/5  
R 1:4

tipa I/4 proističe, najverovatnije, zbog velike sličnosti sa ranije obrađenim zdelama I/1 i I/2, od kojih se razlikuje, u većoj meri, jedino po profilaciji oboda. Za razliku od naznačenih sličnih, pojava ovih zdeli je prevashodno u razdoblju 17. veka.

*Mesta nalaza:*

- D. G. Severoistočni bedem 1969. g.; sonda 3/69, kuća 2; A: 11, MGB: II/1667 (2 posude).
- D. G. 1977. g.; kvadrat D/II, III, jama 29; A: 1218.
- D. G. 1978. g.; kvadrat D, E/III; jama 54; A: 1531.
- D. G. 1978. g.; kvadrat D, E/III, jama 54; A: 1532.
- P. D. P. Palata 1986. g.; nivo koliba: trem; A: 233.

*Datovanje:* 16–17. vek.

### TIP I/5

Duboka bikonična zdela, vodoravnog, trakastog i po spoljnoj strani točkićem nareckanog oboda, ravnog dna, na visokoj koničnoj stopi proširene ivice. Rađena je od prečišćene gline, crvene boje pečenja. Unutrašnjost je pretežno jednobožno, zeleno gledosana, a sporadično se javlja i slikanje belom bojom ispod zelene glazure.

Bikonične zdele na visokoj stopi srazmerno su retke u materijalu iz Beograda. Kao tip su veoma jasno definisane,

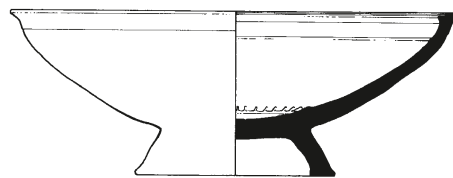
Tip I/6  
R 1:4

pri čemu se obod javlja u dva vida, različita u širini i nagibu ivice koja je vodoravna ili sasvim slabo iskošena. Varijantu predstavlja zdela kod koje je prelaz iz trbuha u dno zaobljen i sa plitkim žljebom sa spoljne strane, što ukazuje na sličnost sa većim zdelama I/14.

*Mesta nalaza:*

- G. G. Severoistočni bedem 1971. g.; sonda 5/71, jama; A: 5.
- G. G. Jugoistočni bedem 1973. g.; kula VI, sonda 4/73, jama 2: A: 22.
- D. G. 1973. g.; sonda 3/73, jama 2; A: 2.
- P. D. P. Palata 1986. g.; Građevina IV, septička jama; A: 119–120 (2 posude).

*Datovanje:* 16–17. vek.

### TIP I/6

Plitka zdela vodoravnog, trakastog i dvostruko kanelisanog oboda čija je spoljna ivica na nekim primercima nareckana točkićem–radlom. Recipijent je u osnovi koničan, ravnih ili zaobljenih zidova, dno je ravno ili zaobljeno, a stopa niska, konična ili, ređe, prstenasta. Rađena je od prečišćene gline, crvene boje pečenja. Unutrašnjost je zeleno ili mrko gledosana, a pojedini primerci imaju ukrasnu ivicu otvora, nareckanu točkićem–radlom.

Prema profilaciji oboda mogu se izdvojiti dve varijante, jedna je sa širim trakastim, a druga sa ravnim obodom.

*Mesta nalaza:*

- D. G. Severoistočni bedem 1969. g.; sonda 3/69, kuća 2; A: 11a, MGB: II/1671.
- D. G. 1976. g.; kvadrat E/I, jama 9; A: 310.
- D. G. 1976. g.; kvadrat E/IV, jama 26; A: 982.

*Datovanje:* 16–17. vek.

**TIP I/7**

Zdela koničnog oblika, uspravnog i na unutrašnju stranu povijenog oboda, ravnog dna, na niskoj koničnoj stopi. Rađena je od prečišćene gline, crvene boje pečenja. Unutrašnjost je jednobočno, zeleno ili žuto gleđosana.

Ovaj tip zdele nije u potpunosti standardizovan, sudeći po različitom nagibu oboda prema unutrašnjosti recipijenta, kao i prema obliku stope. Takođe, vidljiva je i tendencija da se ivica otvora kod nekih posuda naglasi izvlačenjem u visinu, čime je u finalnom izgledu dobijena naizgled veća dubina i zatvorenija forma, što nije značajnije uticalo na opšti izgled ovih zdela. U većoj meri različita je duboka posuda, specifična i zbog izvijanja ivice oboda prema spolja, kao i zbog izrazito punog dna, sa ispupčenjem na spoljnoj strani. Na Beogradskoj tvrđavi ove zdele javljaju se srazmerno retko, mada tokom čitavog razdoblja prve turske uprave.

*Mesta nalaza:*

- G. G. Severoistočni bedem 1971. g.; kula VI, sonda 5/71; jama; A: 1.
- G. G. Severoistočni bedem 1971. g.; kula VI, sonda 5/71; jama 1; A: 5.
- G. G. Jugoistočni bedem 1973. g.; kula VI, sonda 4 B/73, jama 2; A: 21.

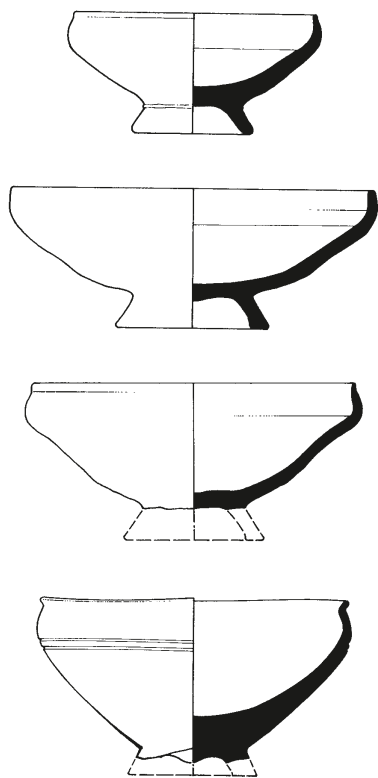

*Tip I/7*  
R1:4

- D. G. Severoistočni bedem 1969 g.; sonda 3/69, kuća 2; A: 10, MGB: II/1669.
  - D. G. 1976. g.; kvadrati E/I, II, iznad poda kuće 5; A: 753.
  - P. D. P. Palata 1986. g.; nivo koliba: trem; A: 234.
- Datovanje:* 16–17. vek.

**TIP I/9**

Zdela gotovo vodoravnog, sa unutrašnje strane užljebljenog oboda, blago zaobljenog trbuha, ravnog dna, na prstenastoj stopi. Rađena je od prečišćene gline, crvene boje pečenja. Unutrašnjost je zeleno gleđosana.

Ovaj tip zdele predstavlja, u stvari, polazni oblik iz kojeg je, verovatno, nastao jedan sličan, ranije obrađen – I/3.

*Mesto nalaza:*

- G. G. Jugozapadni bedem 1973. g.; Dizdareva kula, nivo I; A: 1.
- Datovanje:* 16–prva polovina 17. veka.

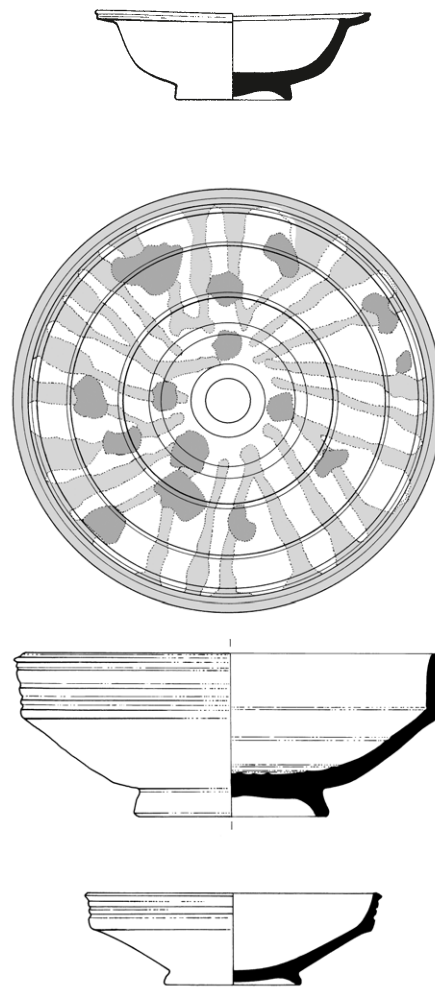

*Tip I/9*  
R1:4

*Tip I/10*  
R1:4



Tip I/11  
R1:4

### TIP I/10

Plitka bikonična zdela, zaobljenog dna, na niskoj prstenastoj stopi. Rađena je od prečišćene gline, crvene ili mrke boje pečenja. Unutrašnjost je zeleno gleđosana, a javlja se i slikanje belom bojom i zelenom glazurom ispod žute glazure.

Osnovni oblik predstavlja zdela kod koje je obod gotovo uspravan, sa plitkim žljebovima na spoljnoj strani. Bliškiju varijantu čine posude iskošenog oboda, takođe trakasto proširenog otvora, sa blažim prelazom ka donjem delu recipijenta. Stopa je kod svih primeraka niska, prstenasta.

*Mesta nalaza:*

– D. G. Severoistočni bedem 1969. g.; između Istočne kapije I i Istočne kapije II; A: 206, MGB: II/1467.

– Z. P. 1972. g.; sonda 3/72, V o.s.

*Datovanje:* 16–17. vek.

### TIP I/11

Mala zdela koso razgrnutog oboda, kalotastog trbuha, širokog ravnog dna, na niskoj prstenastoj stopi. Rađena je od prečišćene gline, mrkocrvenkaste boje pečenja, i ima zeleno gleđosanu unutrašnjost.

Kalotast oblik recipijenta i prstenasta stopa, uz približno istu veličinu, ističu sličnost ove sa ranije analiziranim jednom od zdela I/9. Za razliku od pomenute, ova zdela je plića, ima tanak zid koji nije uspešno izveden na početku oblikovanja, tako da je dno ostalo masivno, a stopa je brižljivo urađena u vidu tankog prstena.

*Mesto nalaza:*

– D. G. Severoistočni bedem 1969. g.; sonda 3/69, kuća 2; A: 15, MGB: II/1670.

*Datovanje:* druga polovina 17. veka.

### TIP I/12

Duboka kalotasta zdela, blago povijenog oboda prema unutrašnjosti recipijenta, ravnog ili zaobljenog dna, na visokoj koničnoj stopi proširene ivice. Rađena je od prečišćene gline, crvene boje pečenja. Unutrašnjost, često i spoljna površina su zeleno gleđosane, a pojedini primerci

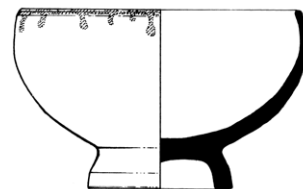
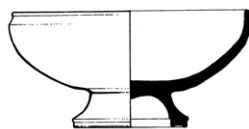
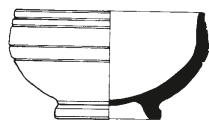
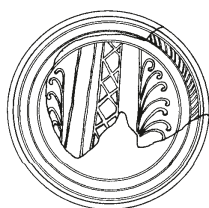
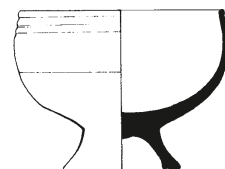
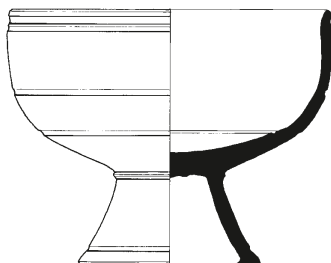
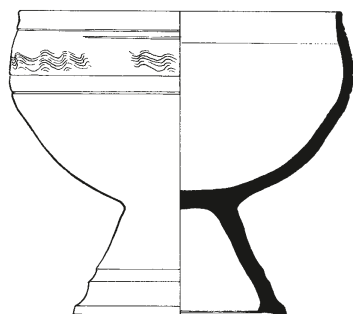

Tip I/12  
R1:4

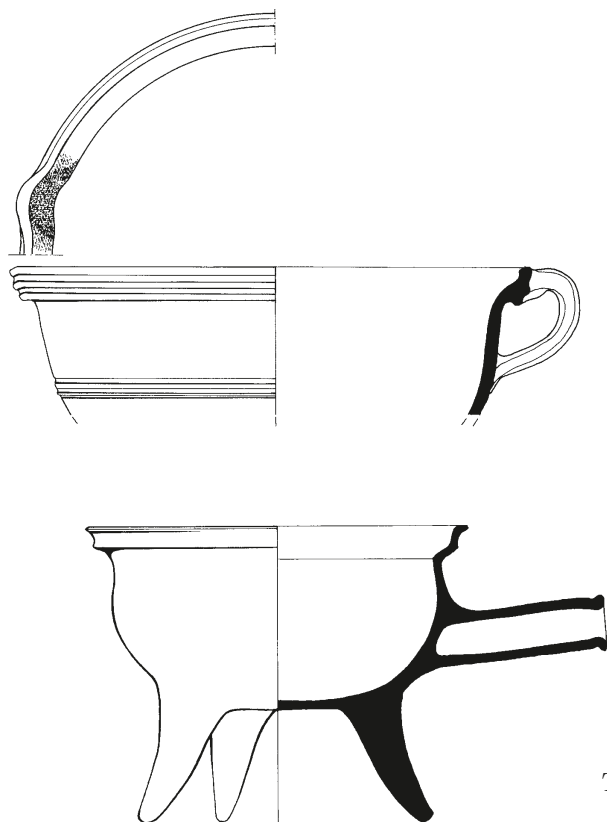
Tip I/13  
R1:4

su oslikani belom bojom ispod zelene ili žute glazure. Sasvim izuzetno javljaju se urezani ukrasi, kako oni jednostavni linearni, tako i motivi iz grupe koloritnog sgrafita.

Zbog loptastog oblika, kao i nekoliko bliskih varijanti u pogledu oblika stope, ove zdele veoma podsećaju na one tipa I/1. Specifičnim ih čini zatvaranje recipijenta povijanjem oboda prema unutrašnjosti, što je dodatno naglašeno rebrastom profilacijom sa spoljne strane. To je izvedeno na nekoliko načina: jednim plitkim rebrom neposredno ispod otvora ili nizom od tri paralelna rebra, a sasvim izuzetno i sa nekoliko oštih žljebova oko otvora. Stopa je različite visine, najčešće visoka, a sasvim izuzetno niska, prstenasta.

*Mesta nalaza:*

- G. G. Jugoistočni bedem 1973. g.; kula II, sonda 5/73, jama 1; A: 75.
  - D. G. Severoistočni bedem 1969. g.; sonda 3/69, kuća 2; A: 32, MGB: II/1655.
  - D. G. 1973. g.; sonda 3/73, jama 2; A: 4 (6 posuda).
  - P. D. P. Palata 1985. g.; nivo koliba: prostorija 1; A: 41b.
  - P. D. P. Palata 1986. g.; Građevina IV, septička jama; A: 115a.
- Datovanje:* druga polovina 15 – kraj 17. veka.

### TIP I/13

Duboka zdela trakastog oboda oštre ili zaobljene ivice, sa malim izlivnikom ili bez njega, ovalnog trbuha, širokog ravnog dna koje je uzdignuto na tri valjkaste nožice. Neposredno iznad dna je dugačka, šuplja drška cilindričnog oblika. Rađena je od fino prečišćene kaolinske gline, žućkasto-bele boje pečenja. Unutrašnjost je oker-žuto gleđosana.

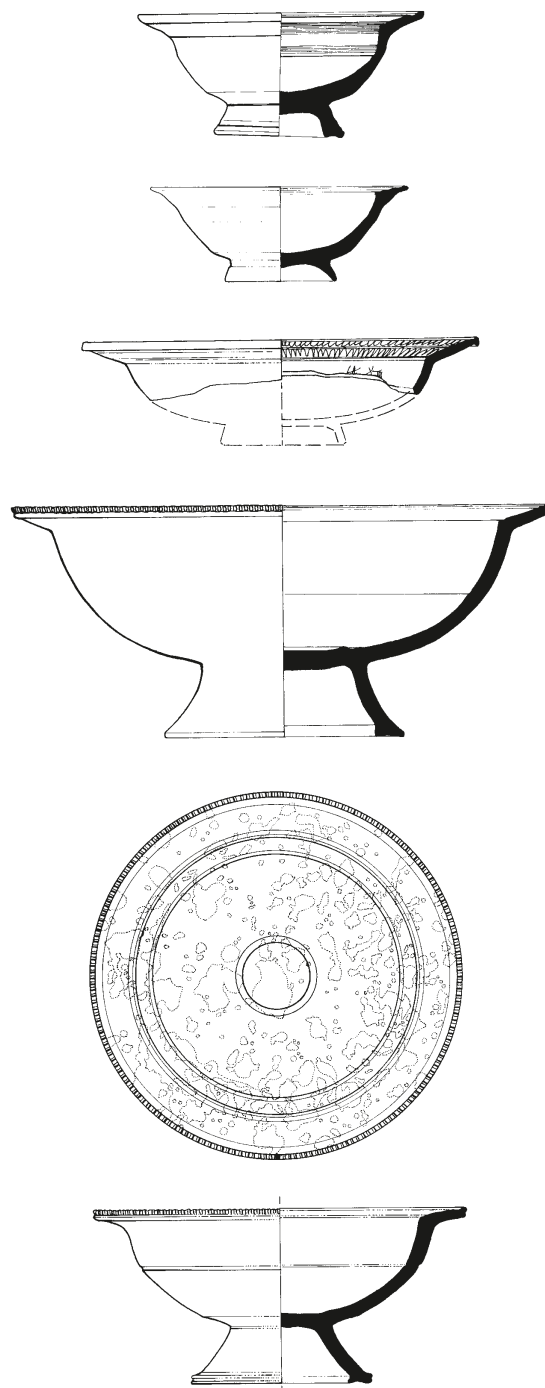
Tip I/14  
R1:4

Pojedini elementi posude rađeni su na dva načina: površina oboda je glatka ili rebrasta, a recipijent je loptast ili kalotast. Iako zdele ovog tipa određuje šuplja ručka, nekada se umesto nje javlja i trakasta drška tunelastog oblika koja polazi od otvora i završava se na sredini trbuha.

*Mesta nalaza:*

– G. G. Jugoistočni bedem 1987. g.; sonda u Prolomu; A: 312.

– D. G. 1976. g.; kvadrat E III, jama 15; A: 25.

*Datovanje:* 16–17. vek.

#### TIP I/14

Zdela širokog iskošenog oboda, nekada nareckane ivice, kalotastog trbuha, ravnog ili blago zaobljenog dna, na koničnoj stopi srednje visine. Rađena je od prečišćene gline, crvene boje pečenja. Unutrašnjost je pretežno jednobočno, žuto gleđosana, a javlja se i slikanje belom i zelenom bojom ispod žute glazure, mada sasvim izuzetno.

Reč je o standardizovanom obliku zdele koja je rađena u nekoliko veličina, pri čemu se sporadično javljaju i pliće posude sličnije tanjirima. Stopa je rađena u dva vida: srednje visine i niska. Među svim otkrivenim primercima izrazito je redak slučaj da je obod izvučen gotovo vodoravno, kao što je to na jednoj posudi malih dimenzija.

*Mesta nalaza:*

– Z. P. 1977. g.; sonda 2/73, jama 2; A: 22a.

– D. G. 1977. g.; kvadrati D/V, VI, jama 35; A: 1270.

– P. D. P. Palata, 1986. g.; Građevina IV, septička jama; A: 121.

– P. D. P. Palata, 1986. g.; prostor atrijumskog dvorišta, sloj iznad kaldrme; A: 150.

*Datovanje:* 16–17. vek.

#### TIP I/15

Zdela iskošenog lučnog oboda, na spoljnoj strani, trakasto profilisane ivice, kalotastog trbuha, verovatno na niskoj prstenastoj stopi. Rađena je od prečišćene gline, crvene boje pečenja. Unutrašnjost je zeleno ili žuto gleđosana.

I pored u osnovi sličnog oblika, dva primerka zdele u okviru ovog tipa razlikuju se u nekoliko detalja. To je, najpre, vrsta oboda koji je na jednoj zdeli skoro lučan »sa kragom«, dok je na drugoj posudi trakast sa žljebovima na spoljnoj i unutrašnjoj površini. Recipijent je kalotast, međutim, kod zdele sa trakastim obodom on je blago prelomljen pri dnu.

*Mesta nalaza:*

– D. G. 1976. g.; kvadrat D VII, jama 11; A: 187.

– D. G. 1976. g.; kvadrat D VI, D VII, jama 12; A: 227.

*Datovanje:* 16–17. vek.

#### TIP I/16

Duboka zdela cilindričnog oblika, blago razgrnutog oboda, ravnog dna, najverovatnije na niskoj prstenastoj stopi. Rađena je od prečišćene gline, crvene boje pečenja. Unutrašnjost je žuto gleđosana, a čini se da je na dnu postojao sgrafito ukras koji gotovo u potpunosti nedostaje.

*Mesta nalaza:*

– D. G. 1997. g.; sonda 2/97, jama 2; A: 4210.

*Datovanje:* 16. vek.

#### TIP I/17

Zdela kalotastog oblika, oboda povijenog ka unutrašnjosti recipijenta, ispod kojeg je plastična traka u vidu kragne, blago zaobljenog dna, na niskoj prstenastoj stopi. Rađena je od prečišćene gline, crvene boje pečenja. Preko spoljne i unutrašnje površine je glazura zelene boje srebrnastog sjaja.

Neobičnost ove zdele predstavlja masivna stopa koja je oslonac za recipijent tankih zidova. S obzirom na to da je u Beogradu ovo unikatan primerak, možda se može označiti i kao pokušaj grnčara da se jednostavan tip I/1 nadgradi dodavanjem kragne kao dekorativnog detalja.

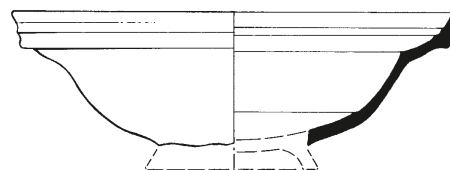

Tip I/15  
R1:4

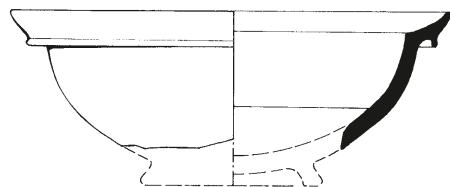

Tip I/16  
R1:4

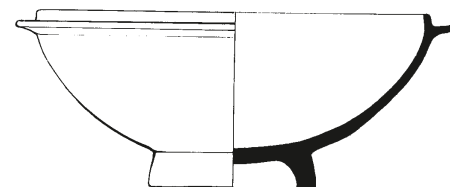
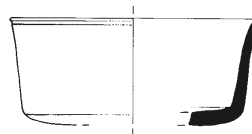

Tip I/17  
R1:4

*Mesto nalaza:*

– Z. P. 1971. g.; sonda 4, 5/71, jama; A: 240.

*Datovanje:* 16–17. vek.

### TIP I/19

Zdela razgrnutog i izvijenog oboda, talasasto modelovane ivice, zvonolikog trbuha, blago zaobljenog širokog dna, na niskoj koničnoj stopi. Rađena je od prečišćene gline, crvene boje pečenja. Unutrašnjost je zeleno gleđosana.

Zdele ovog oblika predstavljaju ujednačen zanatski proizvod u pogledu oblika i kvaliteta, a nevelike razlike postoje jedino u veličini. One nisu česte na Beogradskoj tvrđavi i uglavnom su zastupljene u slojevima poznog 17. veka.

*Mesta nalaza:*

– G. G. Jugoistočni bedem 1972. g.; sonda 2/72, jama kod ugla T 1; A: 50.

– D. G. 1976. g.; kvadrat E/V, jama 25; A: 1091.

*Datovanje:* 17. vek.

### TIP I/20

Velika, duboka zdela širokog, koso razgrnutog oboda, uspravno zasečene ivice, koničnog oblika. Verovatno je imala ravno, široko dno. Rađena je od prečišćene gline, pomešane sa liskunskim (ili kvarcnim) prahom, crvene ili crvenkastomrke boje pečenja. Ivica oboda ukrašena je plićim udubljenjima izvedenim prstima ili noktima, dok se na telu javljaju urezani ukrasi, nekada i aplicirane trake.

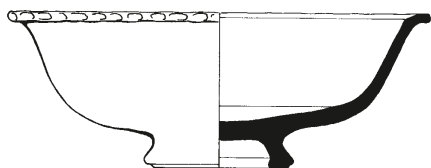

Tip I/19  
R1:4

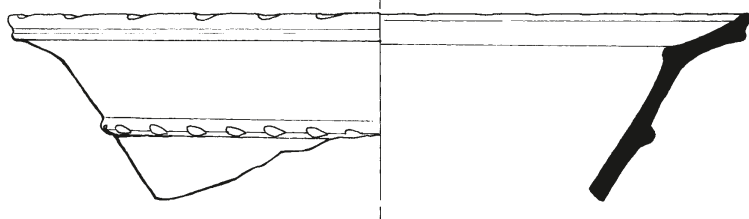

Tip I/20  
R1:4

Ovaj tip zdele odlikuje nekoliko srodnih varijanti, koje se mogu izdvojiti prema većoj ili manjoj kosini oboda i zidovima trbuha koji su pravi ili zaobljeni.

*Mesta nalaza:*

– G. G. Jugoistočni bedem 1973. g.; kula VI, sonda 5/73, jama 2; A: 100.

– D. G. 1976. g.; kvadrat D/V, jama 21; A: 416.

– P. D. P. Palata 1991. g.; bunar; A: 644.

*Datovanje:* 16–17. vek.

### TIP I/21

Duboka zdela cilindričnog oblika, širokog ravnog dna, na prstenastoj stopi. Rađena je od prečišćene gline, sive boje pečenja i ima tamnosiv? glačanu površinu metalnog sjaja. Gornji deo posude ukrašen je gustim talasastim linijama urezanim češljem.

*Mesto nalaza:*

– Z. P. 1973. g.; sonda 2/73, jama 3; A: 47.

*Datovanje:* 16–17. vek.

### TIP I/22

Zdela koso razgrnutog, širokog oboda, kalotastog recipijenta, širokog ravnog dna, uzdignuta na tri nožice. Rađena je od peskovite gline, žućkastobele boje pečenja. Unutrašnjost je žuto gleđosana.

Svega jedan primerak ovog tipa zdele je otkriven, pri tom u fragmentarnom stanju, ali se pretpostavlja da je imala vodoravno postavljenu šuplju ručku, sličnu zdela I/13. U okviru raznorodne grupe zdela sa vodoravnom ručkom, ova je osobena zbog položaja nožica koje su aplicirane na prelazu trbuha u dno pod većim uglom.

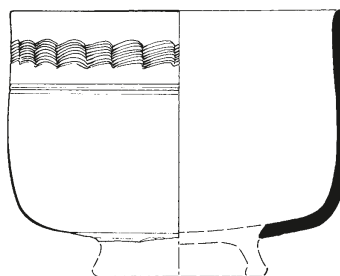

Tip I/21  
R1:4

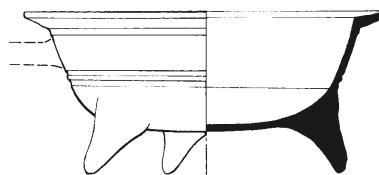

Tip I/22  
R1:4

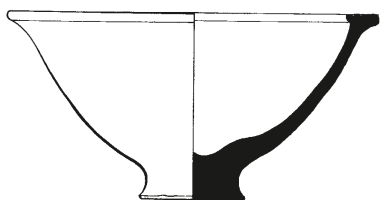

Tip I/23  
R1:4

Mesto nalaza:

– Z. P. 1971. g.; sonda 11/71, turski horizont I–II; A: 6.

Datovanje: 16–17. vek.

### TIP I/23

Zdela šireg vodoravnog, višestruko kanelisanog oboda, koničnog trbuha, blago zaobljenih zidova i uzanog, punog dna, izvučenog u vidu stope. Rađena je od prečišćene gline, crvene boje pečenja. Unutrašnjost je zeleno gleđosana.

Ova posuda predstavlja sasvim neuobičajenu pojavu u tipologiji zdela, pre svega zbog načina izrade dna. Takav oblik se javlja uglavnom kod poklopaca, kod kojih je dugmetasta drška slično sužena pri vrhu, čime je prilagođena lakšem rukovanju. Ono što, međutim, nije zabeleženo kao karakteristika poklopaca je punoća drške, a takođe i gleđosanje unutrašnjosti koje je sasvim sporadično, zbog čega je ovaj sud i opredeljen u zdele.

Mesto nalaza:

– U. U. 1971. g.; kvadrat XIV/21, ukop; A: 154, MGB: II/1554.

Datovanje: 16–17. vek.

### TIP I/24

Manja zdela zvonolikog oblika, na niskoj koničnoj stopi. Rađena je od prečišćene ili peskovite gline, crvene boje pečenja. Unutrašnjost je jednobočno, zeleno gleđosana ili ima belo slikane uspravne trake i žutu glazuru. Sa spoljne strane na dnu nalazi se naknadno urezana oznaka, najverovatnije vlasnika posude.

Malobrojni primerci zdela ovog tipa veoma su slični međusobno u pogledu svih karakteristika, među kojima

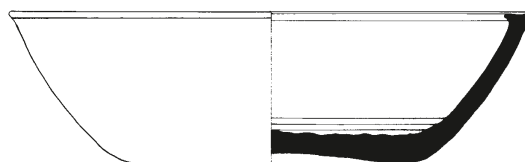
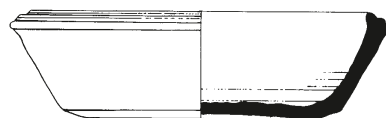
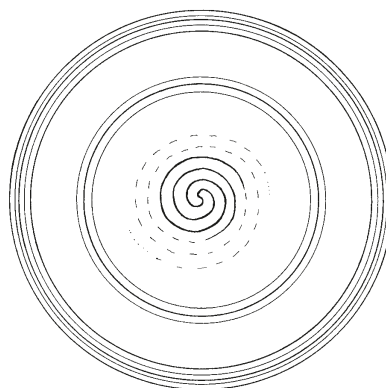
Tip I/25  
R1:4

je i debljina zidova. Za razliku od recipijenta, stopa je finije modelovana i tanjih zidova.

Mesta nalaza:

– G. G. Jugoistočni bedem 1987. g.; Prolom, čišćenje kanala; A: 25.

– D. G. Zapadni cvinger 1971. g.; sonda 4/71, kota 73,03 m.

Datovanje: 16–17. vek.

### TIP I/25

Duboka zdela proširenog ravnog oboda, kosih zidova trbuha, širokog blago konveksnog dna. Rađena je od prečišćene gline, crvene boje pečenja. Ukraša čine urezani koncentrični krugovi oko dna, a na jednoj posudi prstom je blago utisnuta spirala. Unutrašnjost je negleđosana ili mrko gleđosana.

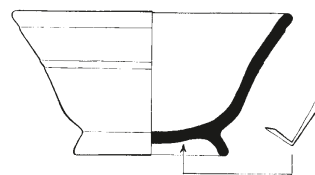
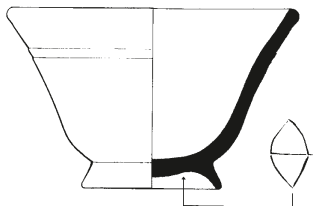
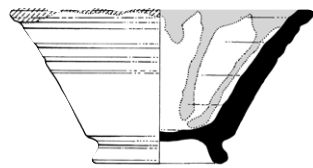
Tip I/24  
R1:4

Osobenost ovog tipa predstavlja obod koji je i sa unutrašnje strane proširen. I pored toga što je vodoravno ili koso postavljen, na gornjoj površini nalaze se jedan ili tri žljeba. Manje brižljiva izrada pojedinih primeraka naslućuje se po neujednačenim potezima kojima su skidane ivice dna.

*Mesto nalaza:*

– Z. P. 1972–73. g.; sonda 8/72–73, sloj VI–VII; A: 23.

*Datovanje:* 16–17. vek.

### TIP I/26

Konična zdela lučnog, savijenog oboda, blago zaobljenih zidova trbuha, ravnog širokog dna, postavljena na tri zakrivljene valjkaste nožice. Rađena je od gline pomešane sa sitnozrnim peskom, žućkastobele boje pečenja. Na spoljnoj površini nalaze se gusti plitki urezi, a unutrašnjost je tamnozeleno gleđosana.

I ova zdela je, kao i prethodno obrađene koje pripadaju raznovrsnoj grupi sa nožicama, delimično sačuvana, ali se može pretpostaviti da je imala šuplju, vodoravno postavljenu ručku. Oblik nožica, njihova visina, kao i činjenica da su na spoljnoj površini recipijenta vidljivi tragovi izlaganja otvorenom plamenu idu u prilog pretpostavci da je ova zdela korišćena za kuvanje ili grejanje hrane.

*Mesto nalaza:*

– G. G. Jugoistočni bedem 1987. g.; sonda u prolomu; A: 305.

*Datovanje:* 16–17. vek.

### TIP I/27

Mala, duboka zdela blago izvijenog i užljebljenog oboda čija je ivica talasasto obrađena utiskivanjem prstima, kalotastog tela, širokog dna, na niskoj koničnoj stopi. Rađena je od prečišćene gline, crvene boje pečenja. Preko

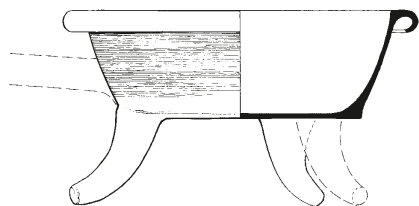

Tip I/26  
R1:4

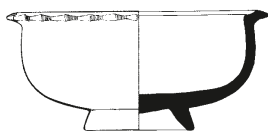

Tip I/27  
R1:4

unutrašnje i većeg dela spoljne površine nalazi se, preko belog premaza, sloj zelene glazure dosta lošeg kvaliteta.

Izuzetna pojava ovog tipa zdele analizu svodi na nekoliko opštih zapažanja. Kalotast oblik recipijenta sa širokim dnom, kao i vrsta oboda nemaju paralela među zdelama. Ukrasna ivica oboda, međutim, izvedena je veoma slično kao na zdelama I/19, dok se konična neprofilisana stopa javlja veoma retko, i to na pojedinim primercima zdela I/6. Takođe, ovo je jedina posuda kod koje je uočeno ljuspanje glazure, koje najčešće nastaje usled nedovoljno visoke temperature prilikom drugog pečenja posude, pri čemu je i sama glazura bez sjaja, što možda ukazuje i na njenu nedovoljno veštu pripremu.

*Mesto nalaza:*

– U. U. 1980. g.; sonda II/80.

*Datovanje:* 17. vek.

### TIP I/28

Zdela zvonolikog oblika, ravnog oboda, sa žljebom na unutrašnjoj strani, zaobljenog dna, na niskoj koničnoj stopi. Rađena je od prečišćene gline, crvene boje pečenja. Gleđ zelene boje nanescena je preko žućkastobelog premaza u koji je potopljeno dve trećine recipijenta.

*Mesto nalaza:*

– V. K. Biblioteka 1985. g.; podrum, jama 2; A: 33.

*Datovanje:* 16–17. vek.

### TIP I/29

Duboka zdela bikoničnog oblika, na niskoj koničnoj stopi. Ivica oboda je malo proširena i ravna, gornji deo re-

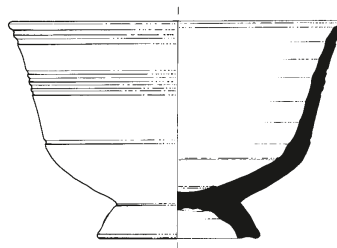

Tip I/28  
R1:4

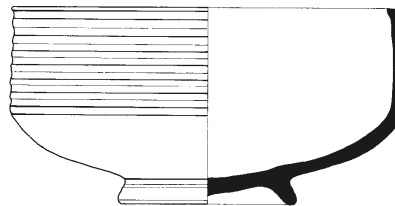

Tip I/29  
R1:4

recipijenta ima zidove zakošene ka unutra i sa spoljne strane plitke kanelure, a donji je zaobljen i gladak. Rađena je od peskovite gline, crvene boje pečenja. Cela posuda je zeleno gleđosana, preko tankog sloja belog premaza.

*Mesto nalaza:*

– D. G. 1979. g.; kvadrat F, G/XIX, XX, sloj III–IV.

*Datovanje:* 17. vek.

### TIP I/30

Plitka zdela širokog vodoravnog oboda, bikoničnog recipijenta, ravnog dna, na niskoj prstenastoj stopi. Rađena je od prečišćene gline, crvene boje pečenja. Unutrašnjost je svetlozeleno, nekada žuto gleđosana.

Varijantu predstavlja zdela više zaobljenog tela. Ređe je, pored jednobojne glazure, unutrašnjost ukrašena u stilu koloritnog sgrafita – slikano je zelenom i žutom bojom ispod bleđožute glazure.

Sličan oblik posude, mada pliće recipijenta, postoji među tanjirima (tip V/5), zbog čega se ne može u potpunosti isključiti mogućnost iste namene.

*Mesta nalaza:*

– G. G. Jugosloveni bedem 1973. g.; kula VI, sonda 4/73, jama 2; A: 23.

– Z. P. 1973. g.; sonda 2/73, jama 2; A: 24.

– D. G. 1976. g.; kvadrat D/VI, jama 20; A: 134.

*Datovanje:* 16–17. vek.

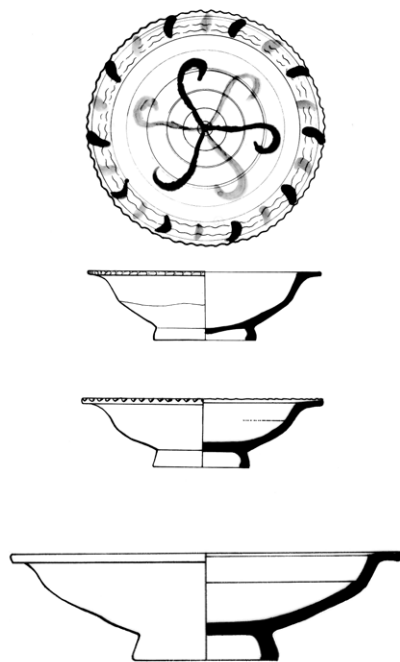

Tip I/30  
R1:4

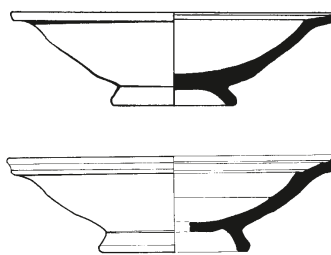

Tip I/31  
R1:4

### TIP I/31

Plitka zdela širokog, koso razgrnutog oboda uspravno izvučene ivice, koničnog tela zaobljenih zidova, ravnog dna, na niskoj koničnoj stopi. Rađena je od prečišćene gline, crvene ili crvenkastomrke boje pečenja. Unutrašnjost je zeleno gleđosana.

Prema dubini recipijenta ovaj tip zdele je na granici tanjira, što se vidi iz međusobne sličnosti sa tipom V/6. Međutim, one su bliske i zdelama I/3, i to po vrsti oboda.

*Mesta nalaza:*

– G. G. Jugozapadni bedem 1974. g.; sonda 1/74, horizont I; A: 5.

– D. G. Severoistočni bedem 1969. g.; sonda 3/69, kuća 2; A: 13 (2 posude), MGB: II/1666, II/1669.

*Datovanje:* 16–17. vek.

### TIP I/32

Duboka zdela većih dimenzija, širokog, koso razgrnutog oboda uspravne ivice, ovalnog ili bikoničnog trbuha, širokog blago konveksnog dna. Rađena je od prečišćene gline, crvene boje pečenja. Unutrašnjost je zeleno gleđosana ili slikana – belom bojom uspravne trake i zelenom glazurom mrlje.

Odrednice ovog tipa zdele predstavljaju vrsta oboda, dubina recipijenta i oblik dna koji su jasno naznačeni na

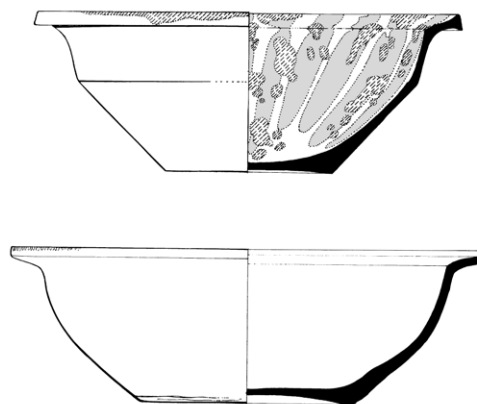

Tip I/32  
R1:4

oba primerka. Međutim, spuštanje ivice oboda, čime se dobija efekat *kragne*, kao i različit oblik tela sudova predstavljaju osobenosti na osnovu kojih se izdvajaju varijante. Budući da su otkrivene svega dve posude ovog tipa, nije bilo moguće utvrditi da li naznačene razlike predstavljaju postojane osobine. Na osnovu toga bi trebalo razmotriti eventualno razdvajanje sudova u samostalne tipove, što je moguće razrešiti samo na osnovu većeg uzorka.

*Mesto nalaza:*

– P. D. P. Palata 1986. g.; prostor atrijumskog dvorišta, sloj iznad kaldrme; A: 21.

*Datovanje:* 17. vek.

### TIP I/33

Duboka zdela koničnog oblika, širokog ravnog dna. Obod je uspravan, ravne ivice, a dno ima zadebljanu ivicu, dok je površina u vidu tankog diska. Rađena je od prečišćene

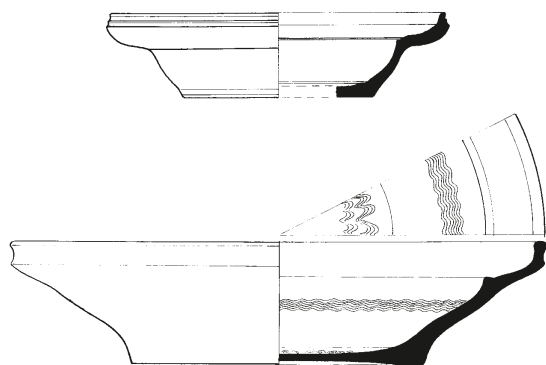

Tip I/33  
R1:4

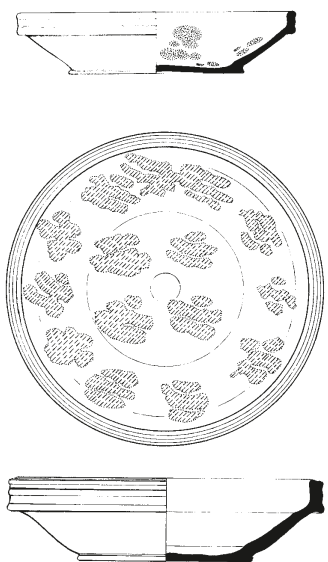

Tip I/34  
R1:4

ne gline, sive boje pečenja, ima uglačanu unutrašnjost i, na pojedinim primercima, urezani ukras izveden češljem.

Ovo je oblik koji bi se mogao nazvati činijom, a specifičnost predstavlja žljeb na unutrašnjoj strani koji bi mogao biti oslonac za poklopac.

*Mesta nalaza:*

– G. G. 1968. g.; blok XII, XXI; MGB: 462, 463 (2 posude).

– D. G. Severoistočni bedem 1969. g.; sonda 11, turski horizont I; A: 211.

*Datovanje:* 16–17. vek.

### TIP I/34

Mala zdela-činija, uspravnog trakastog oboda kanelisanog sa spoljne strane, koničnog trbuha, širokog ravnog dna naglašene ivice. Rađena je od prečišćene gline, crvene boje pečenja. Unutrašnjost je slikana: na beloj podlozi zelene mrlje i bezbojna glazura ili na beloj podlozi mrke tufne i žuta glazura.

Prema obliku oboda i trbuha postoji velika sličnost između ove i zdele I/10, što predstavlja otežavajuću okolnost u slučajevima kada nedostaje dno, ili kada su u pitanju usitnjeniji delovi sudova, jer se tada širina i dubina recipijenta ne mogu pouzdano utvrditi.

*Mesta nalaza:*

– G. G. 1988. g.; Severozapadni bedem, kanal za vodovod.

– Zoološki vrt 1988. g.; jama za šaht br. 4.

*Datovanje:* 16–17. vek.

### Lonci

Lonci predstavljaju formu koja se najmanje promenila tokom duge istorije grnčarskog zanata. Ipak, svaka epoha nosi osobenosti u pogledu oblika i namene ovih posuda, time i njihove veličine i dekorativnosti. U odnosu na epohu srednjeg veka, produkcija lonaca je unekoliko različita, bar kada je u pitanju Beograd i neposredno susedstvo. Mada postoje 33 tipa, većina je zastupljena samo sa jednim primerkom, dok su posude koje se češće javljaju grupisane u svega nekoliko različitih tipova.

Ono što se već na prvi pogled uočava jeste postojanje većeg broja različitih velikih lonaca sa dve drške – ćupova. Oni predstavljaju zamenu za amfore i pitose i, slično njima, imaju specifične oblike. Međutim, po dve drške imaju i pojedini lonci srednje

veliĉine koji su, takoĉe, mogli sluŹiti za ĉuvanje zrna-  
stih, ali i nekih drugih namirnica. Svi oni imaju rav-  
no dno, pored toga što su i manji od njihovih sred-  
njovekovnih i ranovizantijskih preteĉa, tako da su  
predstavljali prenosne kontejnere za skladištenje na-  
mirnica. Uz ĉupove, nije zanemarljiv ni broj lonaca  
sa jednom drškom, kao samostalnih ili kao, uslovno  
reĉeno, varijanti u okviru oblika uobiĉajenih kuhinj-  
skih posuda.

Sliĉno zdelama, i oblici lonaca ostaju u veĉoj me-  
ri u vezi sa produkcijom poslednje srednjovekovne  
etape – 15. veka. S obzirom na veliku koliĉinu u celosti  
saĉuvanih posuda, tipološko odreĉivanje nije pred-  
stavljalo teškoću. U okviru pojedinih oblika uoĉavaju  
se izvesne razlike, kao što su manja ili veća kosina obo-  
da, profilacija otvora, (ne)postojanje drške, ili duŹi-  
na vrata, što nije predstavljalo kriterijum za izdvaja-  
nje varijanti. Takoĉe, neke posude imaju razliĉito  
oblikovan donji deo recipijenta, što je veoma teško ili  
ĉak nemoguće utvrditi na osnovu ulomka. Zbog toga  
su pojedini lonci donekle razliĉite profilacije opre-  
deljeni u jedan tip, ĉime je, smatramo, umanjena za-  
buna prilikom tipološkog odreĉivanja ulomaka.

### TIP II/1

Lonac trakasto profilisanog i sa spoljne strane uŹlje-  
bljenog oboda, ovalnog trbuha, šireg dna proširene ivice,  
sa masivnom kolenastom drškom, ovalnog preseka. Ra-  
ĉen je od preĉišćene gline, crvene boje peĉenja. Preko  
spoljne površine nanesen je sloj belog premaza i zelena  
glazura na obodu, sa spoljne i sa unutrašnje strane.

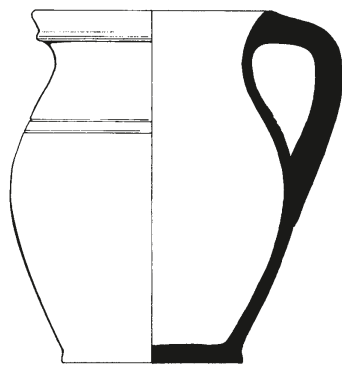

Tip II/1  
R1:4

*Mesto nalaza:*

– G. G. Jugoistoĉni bedem 1972. g.; sonda 2/72, jama kod  
ugla T 1; A: 60.

*Datovanje:* 16–17. vek.

### TIP II/2

Lonac iskošenog trakastog oboda, ovalnog ili loptas-  
tog trbuha, ravnog dna, sa trakastom drškom kolenastog  
oblika koja polazi od otvora i završava se na sredini trbu-  
ha. Raĉen je od preĉišćene gline, crvene boje peĉenja, reĉe  
od gline pomešane sa sitnozrnim peskom, sivomrke boje  
peĉenja. Pojedini primerci imaju zeleno gleĉosanu unu-  
trašnjašnost, kao i deo spoljne površine oko i ispod otvora, a  
ĉesto se ispod glazure javlja ukras slikan belom bojom.

Najznaĉajnije razlike koje se javljaju meĉu primerci-  
ma opredeljenim u ovaj tip odnose se na profilaciju oboda  
– najĉešće su to slabije ili jaĉe naglašena rebra i njihov po-  
loŹaj. Trbuh, koji je u osnovi ovalnog oblika, ĉešće ima  
najveću širinu na sredini, a tek u retkim sluĉajevima gor-  
nji deo trbuha je izrazito loptast. Kao najreĉa varijanta ja-  
vljaju se lonci uzanog, ovalnog trbuha.

*Mesta nalaza:*

– V. K. Biblioteka 1985; podrum, jama 1; A: 14.

– G. G. Jugoistoĉni bedem 1973. g.; kula VI, sonda 4/73, ja-  
ma 2.

– G. G. Jugozapadni bedem 1973. g.; Dizdareva kula.

– D. G. 1977. g.; sonda 1/97, jama 2; A: 4214 (2 posude).

– D. G. 1977. g.; sonda 1/97, jama 2; A: 4216.

– D. G. 1977. g.; sonda 1/97, jama 2; A: 4217.

– P. D. P. Palata 1986. g.; nivo koliba: trem; A: 238–239 (5  
posuda).

– P. D. P. Palata 1991. g.; nivo koliba: jama u atrijumu; A: 363.

– P. D. P. Palata, 1986. g.; Graĉevina IV, septiĉka jama; A:  
122–123 (4 posude).

*Datovanje:* druga polovina 15 – prva polovina 17. veka.

### TIP II/3

Lonac iskošenog oboda koso zaseĉene ivice, širokog  
bikoniĉnog trbuha. Raĉen je od gline pomešane sa sitno-  
zrnim peskom, mrkosive boje peĉenja.

Neobiĉan oblik ovog lonca nastao je, ĉini se, usled ne-  
dovoljne veštine grnĉara da oblikuje telo suda – u toku pro-  
cesa izvlaĉenja visine lonca zid je previše stanjen, pa je  
usled teŹine gornjeg dela došlo do njegovog spuštanja, što  
je izazvalo oštar prelom trbuha, time i njegov bikoniĉan ob-  
lik. Tragovi tog procesa vidljivi su, veoma jasno, sa unutra-  
šnje strane, dok spoljašnjost izgleda kao plitko narebrena.

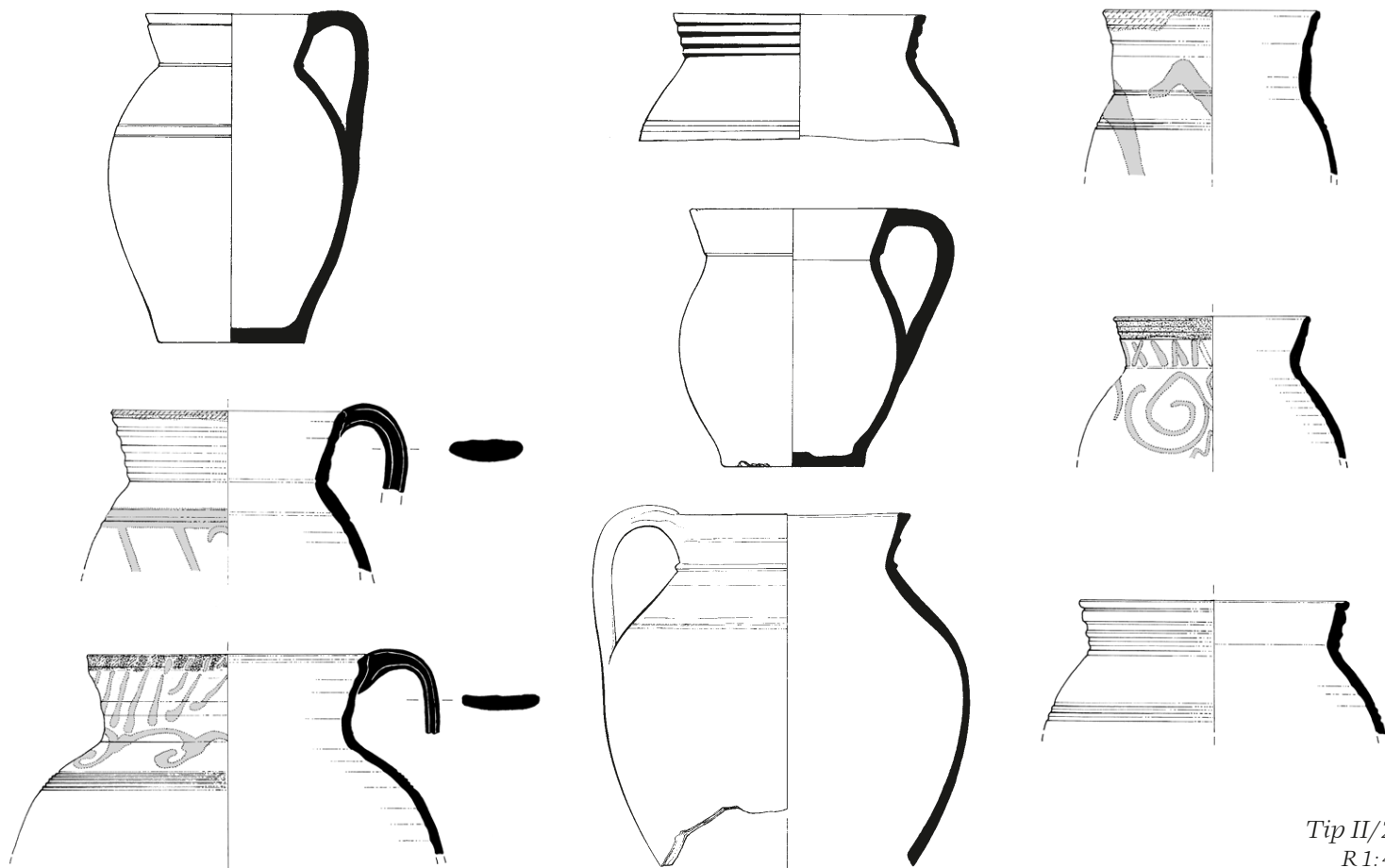
*Mesta nalaza:*

- G. G. Severoistočni bedem 1971. g.; sonda 5/71, jama; A: 8.
- P. D. P. Palata 1991. g.; bunar; A: 646 (2 posude).

*Datovanje:* 16–17. vek.

**TIP II/4**

Lonac iskošenog oboda profilisane ivice, loptastog trbuha, širokog ravnog dna. Rađen je od gline pomešane sa sitnozrnim peskom, crvene mrkosive ili sive boje pečenja. Na pojedinim primercima je jednostavan urezan ukras, a sasvim retko i zeleno gledosana unutrašnjost.

Među ovim loncima zapažaju se manje razlike u oblikovanju unutrašnje strane oboda, koja je pretežno ravna, ali postoje i primerci sa širokim plitkim žljebom.

*Mesta nalaza:*

- Z. P. 1971. g.; sonda 4, 5/71, ukop; A: 174.
- Z. P. 1971. g.; sonda 7/71, jama; A: 4.
- P. D. P. Palata, 1986. g.; Građevina IV, septička jama; A: 124 (2 posude).

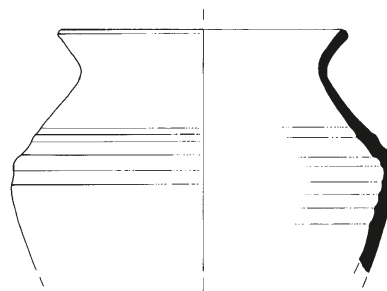

Tip II/3  
R1:4

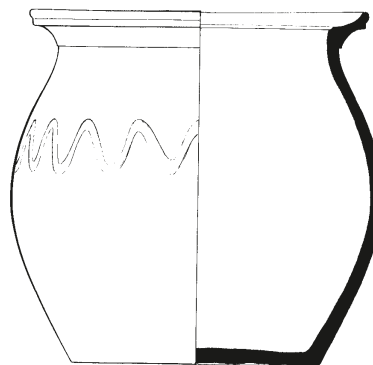

Tip II/4  
R1:4

– P. D. P. Palata 1986. g.; prostor atrijumskog dvorišta, sloj iznad kaldrme; A: 153.

*Datovanje:* 16–17. vek.

### TIP II/5

Veliki lonac-ćup, iskošene ivice oboda, kratkog vrata, kruškolikog trbuha, sa dve trakaste drške kolenastog oblika koje polaze ispod oboda i završavaju se iznad sredine trbuha. Rađen je od prečišćene gline, crvene boje pečenja. Ukras je izveden na gornjem delu recipijenta, u vidu urezanih, jednostavnih linearnih motiva. Unutrašnjost suda je zeleno ili maslinasto gleđosana, a nekada su glazure istih boja nanese i preko spoljne površine, delimično ili sasvim.

Na ovim ćupovima uočena su dva načina oblikovanja ivice oboda: može biti stanjen na vrhu ili ravan sa izvučenom ivicom. Drugo zapažanje odnosi se na kvalitet glazure. Naime, na jednom primerku, onom koji je ceo gle-

đosan i spolja i iznutra, glazura je neujednačene boje, pretežno mrka sa mestimičnim tragovima zelene, zbog čega se može pretpostaviti da je trebalo da bude maslinasta, ali nije na odgovarajući način napravljena.

*Mesta nalaza:*

– Z. P. 1973. g.; sonda 2/73, jama 4; A: 101.

– D. G. 1977. g.; kvadrat E/IV, jama 47; A: 1305.

– P. D. P. Palata 1991. g.; bunar; A: 647–648 (2 posude).

*Datovanje:* 16–17. vek.

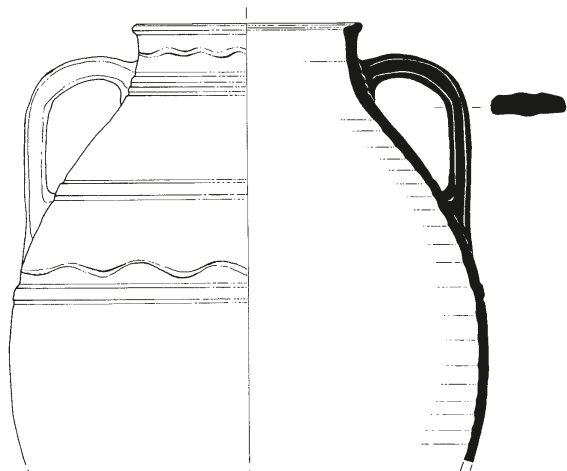
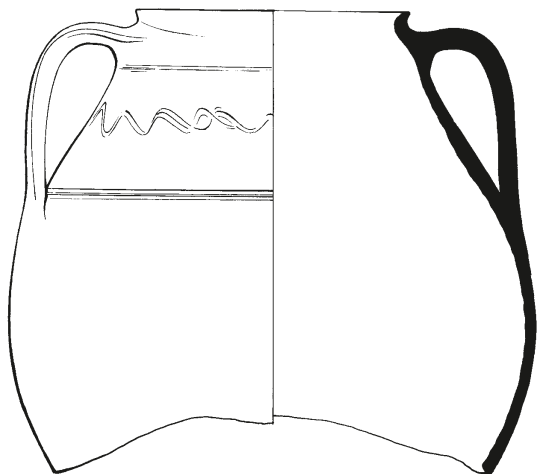

*Tip II/5*  
R1:4

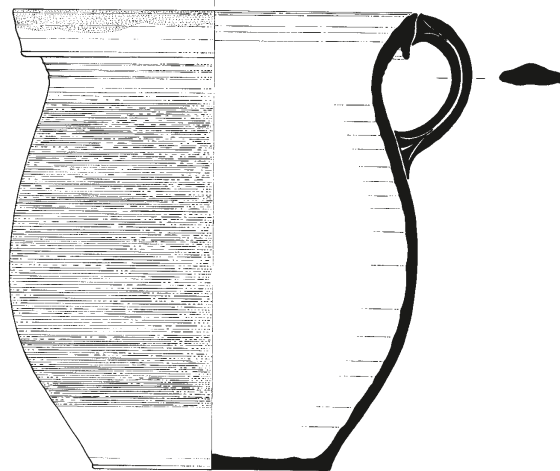
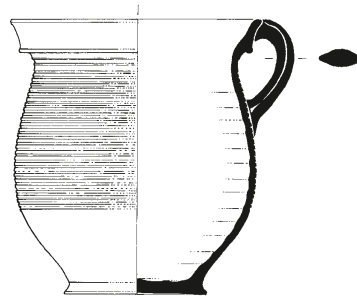
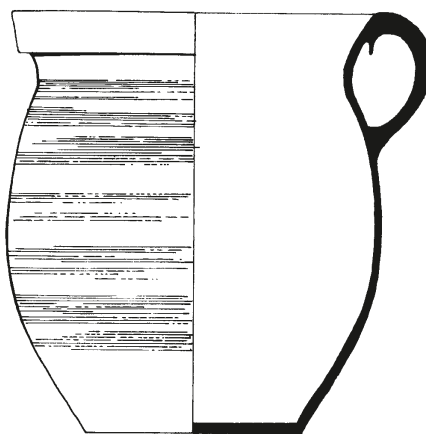

*Tip II/6*  
R1:4

**TIP II/6**

Lonac jako povijenog trakastog oboda, širokog ovalnog ili loptastog trbuha, šireg ravnog dna, sa malom trakastom drškom koja polazi od otvora i završava se na ramenu suda. Rađen je od solidno prečišćene kaolinske gline pomešane sa sitnozrnim peskom, žućkastobele boje pečenja. Spoljašnjost recipijenta je prekrivena veoma plitkim paralelnim urezima ili žljebovima, a unutrašnjost je,

kao i deo oko otvora sa spoljne strane mrko ili žuto, a sasvim retko i zeleno, gleđosana.

Ovi lonci rađeni su u nekoliko veličina, od sasvim malih do velikih, uobičajenih za kuvanje namirnica. Svi primerci imaju tanke zidove i malu specifičnu težinu. Obod, koji je u osnovi povijen u vidu »kragne«, nekada je urađen kao trakast, sa donjom ivicom izvučenom u špic, što u finalnom izgledu posude pruža isti efekat. Takođe,

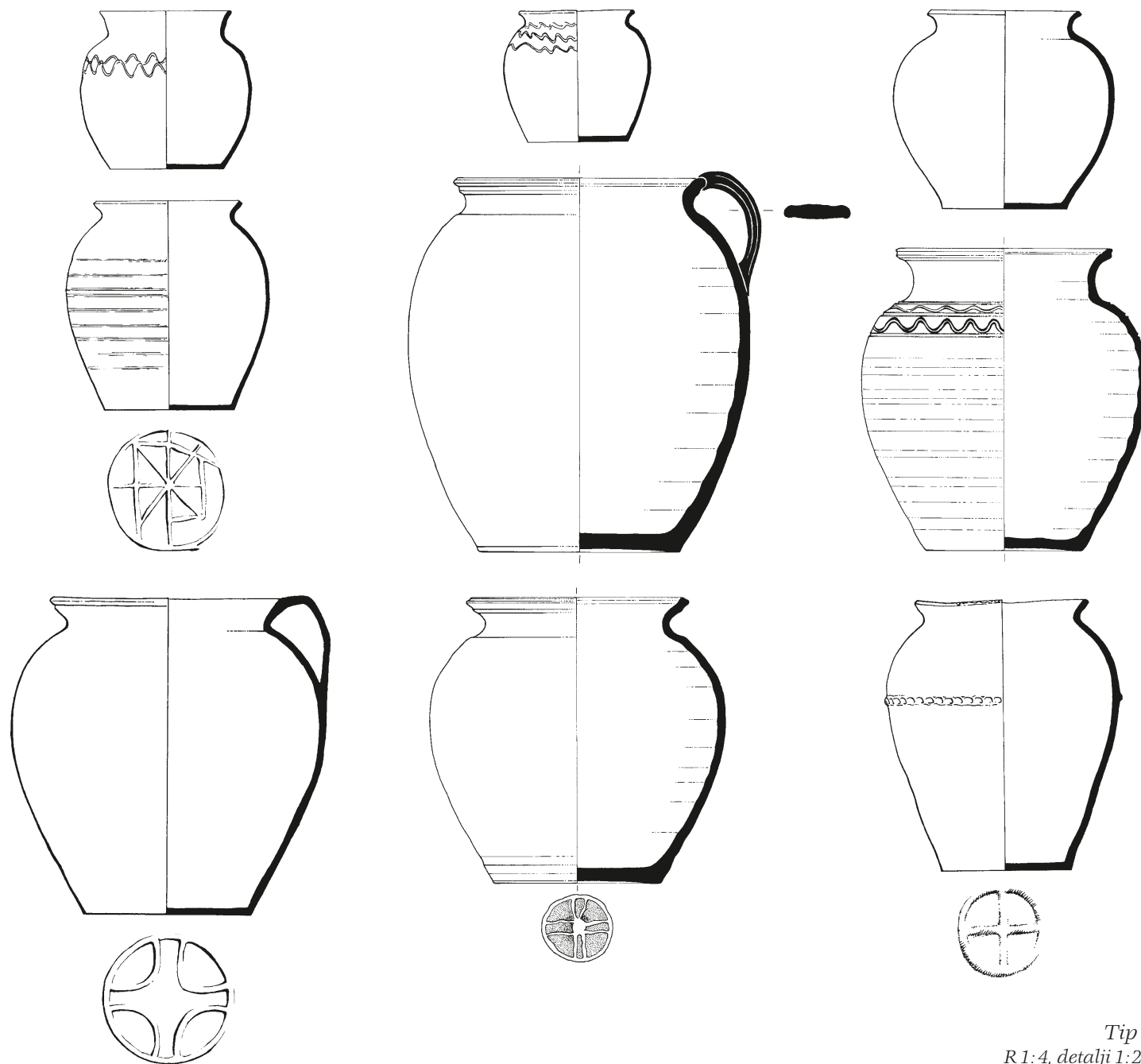

Tip II/7  
R 1:4, detalji 1:2, 1:4



na pojedinim sudovima spoljna ivica oboda je uštinuta prstima – ima tzv. ukras u vidu saća. U pogledu širine trbuha varijantu bi predstavljali izduženi lonci, gotovo jajolikog oblika tela. Sasvim izuzetno dno posude ima proširenu, oštru ivicu.

*Mesta nalaza:*

- G. G. Jugoistočni bedem 1996. g.; sonda u prolomu (2 posude).
- D. G. Severoistočni bedem 1969. g.; sonda 3/69, kuća 2; A: 27, MGB: II/1675.
- D. G. Severoistočni bedem 1968. g.; sonda 14, turski horizont I; A: 99.
- P. D. P. Palata, 1986. g.; Građevina IV, septička jama; A: 126.

*Datovanje:* druga polovina 15–17. vek.

### TIP II/7

Lonac iskošenog oboda zaobljene ili koso zasečene ivice, širokog loptastog trbuha, ravnog dna. Pojedini primerci imaju trakastu dršku tunelastog oblika koja polazi od otvora i završava se iznad sredine trbuha. Rađen je od gline pomešane sa sitnozrnim peskom, nekada i tucanim krečnjakom, mrke, sive ili crvene boje pečenja. Ukras, ako postoji, pretežno je na gornjem delu suda, i to su jednostavni linearni motivi, nebrižljivo urezani. Izuzetno se javljaju snopovi paralelnih vodoravnih linija, kao i po jedna aplicirana dekorativna traka. Veći broj lonaca na dnu ima reljefne oznake.

Ovo je tip lonca koji se u najvećem broju javlja u kulturnim slojevima iz vremena prve osmanske vlasti u Beogradu, a takođe i kasnije. Razlike među otkrivenim primercima u najvećoj meri se ogledaju u načinu oblikovanja gornjeg dela suda, pa se tako, kao varijante, javljaju oštar prelaz iz vrata u rame ili lučan, u vidu kratkog vrata. Široko telo postavljeno je na šire dno, tako da većina lonaca u celokupnom izgledu deluje vrećasto; sasvim retko se donji deo suda izdužuje, čime se dobija veća visina i naizgled ovalna forma. Sve posude su veoma kvalitetne izrade – imaju tanke zidove, kao i dna, što uz simetričnost pokazuje veštinu oblikovanja.

*Mesta nalaza:*

- V. K. Biblioteka 1985. g.; podrum, jama 2; A: 30.
- G. G. Jugoistočni bedem 1973. g.; kula VI, sonda 4b/73, jama 1; A: 10.
- G. G. Jugozapadni bedem 1974. g.; sonda 1/74, horizont I; A: 6.
- D. G. Severoistočni bedem 1969. g.; sonda 3/69, kuća 2; A: 26 (5 posuda), MGB: II/1644–1646, II/1650, II/1653.

- D. G. 1976. g.; kvadrati B, D/IV, V, jama; A: 53.
  - D. G. 1978. g.; kvadrat E/III, jama 53; A: 1573.
  - P. D. P. 1977. g.; sonda 1/77, sloj VII (2 posude).
  - P. D. P. Palata 1986. g.; nivo koliba: trem; A: 240 (6 posuda).
  - P. D. P. Palata 1991. g.; nivo koliba: prostorija 5, jama; A: 639.
  - P. D. P. Palata, 1986. g.; Građevina IV, septička jama; A: 127.
- Datovanje:* 16–17. vek.

### TIP II/8

Mali lonac trouglasto profilisanog oboda na unutrašnju stranu povijene ivice, kratkog vrata, izduženog ovalnog trbuha, na čijem se gornjem delu nalaze gusto raspoređena plitka rebra, sa trakastom drškom kolenastog oblika koja polazi od otvora i završava se na gornjem delu trbuha. Rađen je od gline pomešane sa sitnozrnim peskom, crvene boje pečenja. Preko spoljne površine nanet je sloj gustog beličastog premaza, dok je unutrašnjost zeleno gledošana.

*Mesto nalaza:*

- D. G. Severoistočni bedem 1968. g.; kula V, sonda 16/68, horizont III–c; A: 139.
- Datovanje:* 16. vek.

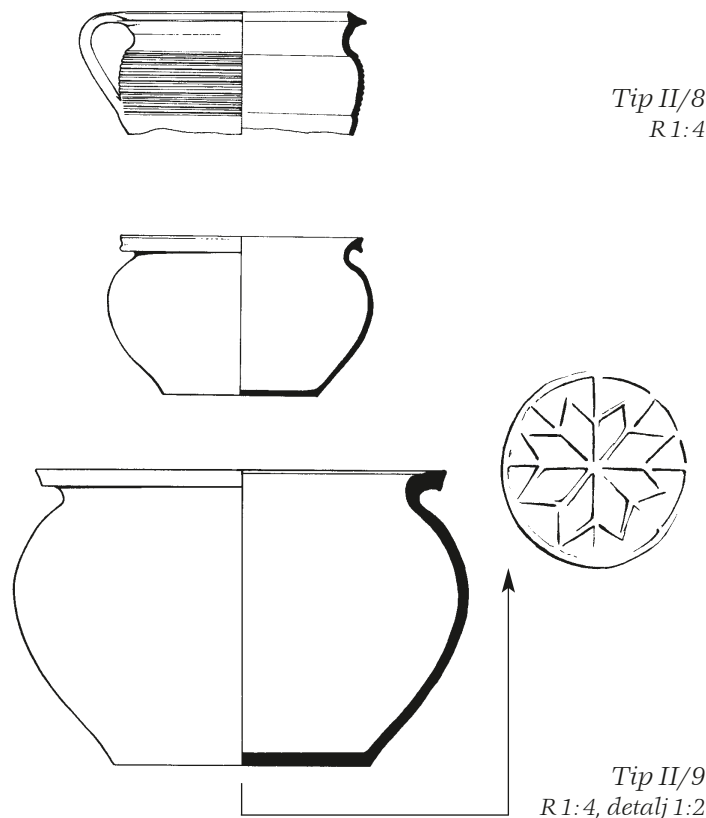

**TIP II/9**

Plitak lonac širokog otvora, iskošenog, gotovo vodornog oboda trakasto profilisane ivice, nekada sa žljebom po sredini, kratkog vrata, elipsoidnog trbuha, širokog ravnog dna. Rađen je od gline pomešane sa sitnozrnim peskom i tucanim krečnjakom, mrkocrvene boje pečenja. Na dnu se nekada nalazi reljefna oznaka – rozeta u krugu.

*Mesta nalaza:*

– D. G. Severoistočni bedem 1968. g.; sonda 16–A, sloj I; A: 10.

– D. G. Severoistočni bedem 1969. g.; sonda 3/69, kuća 2; A: 25 (2 posude).

– P. D. P. Palata 1991. g.; nivo koliba: jama u atrijumu; A: 385.

*Datovanje:* 16–17. vek.

**TIP II/10**

Lonac uspravnog ili iskošenog oboda ravne ivice, oštro prelomljenog ramena, cilindričnog trbuha, šireg ravnog dna. Rađen je od prečišćene gline, crvene boje pečenja. Na ramenu je aplicirana tanka dekorativna traka, a nekada postoji i bogat linearni ukras, izveden kombinacijom ureza i uboda. Spoljna površina suda je zeleno ili maslinasto gledosana, delimično ili sasvim, nekada preko podloge od beložučkastog premaza.

Iako ovaj tip predstavlja lonac cilindričnog recipijenta, druga prikazana posuda, sudeći prema profilu sačuvanog dela, ima bikonično ili ovalno telo, a takođe i dve drške. Međutim, na osnovu ovako malog ulomka nije postojala mogućnost ni za grafičku rekonstrukciju izgleda donjeg dela, tako da je posuda priključena tipu II/10 kao udaljena varijanta.

*Mesto nalaza:*

– D. G. Severoistočni bedem 1968. g.; sonda 16–A, sloj I; A: 11.

*Datovanje:* 17. vek.

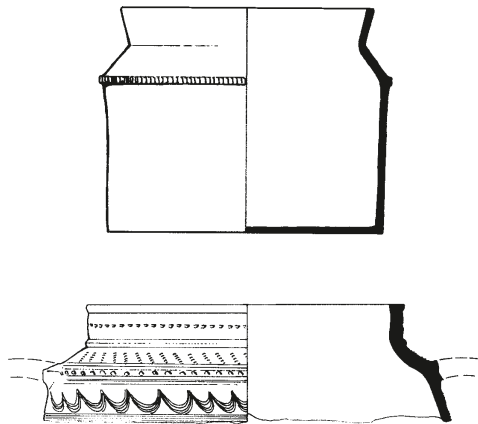

*Tip II/10*  
R 1:4

**TIP II/11**

Lonac iskošenog oboda zaobljene ivice, koničnog vrata, ovalnog (jajolikog) trbuha, nekada rebrasto profilisanog. Rađen je od prečišćene gline, crvenkastomrke boje pečenja. Unutrašnjost je gledosana – prozirnom mrkom ili gustom maslinastom glazurom.

Ovo je tip lonca koji nema specifično obeležje, tako da kriterijum za izdvajanje varijanti predstavlja prelaz oboda u trbuh koji je kod manjeg suda veoma oštar. Rebrasta profilacija trbuha izvedena je žljebovima, što nije uobičajeno za kuhinjske lonce iz ovog razdoblja.

*Mesta nalaza:*

– D. G. Severoistočni bedem 1968. g.; sonda 16–A, horizont II B; A: 35.

– D. G. Severoistočni bedem 1968. g.; sonda 14, turski horizont I; A: 98.

*Datovanje:* 16–17. vek.

**TIP II/12**

Lonac iskošenog visokog oboda koso zasečene ivice, loptastog trbuha, širokog ravnog dna. Rađen je od gline pomešane sa sitnozrnim peskom, mrkocrvene boje pečenja. Ukras je slikan belom bojom – krupne spirale u nizu i talasasta linija, a preko cele površine suda naneta je maslinasta glazura.

*Mesto nalaza:*

– D. G. 1976. g.; kvadrat E/III, jama 15; A: 28.

*Datovanje:* 16–17. vek.

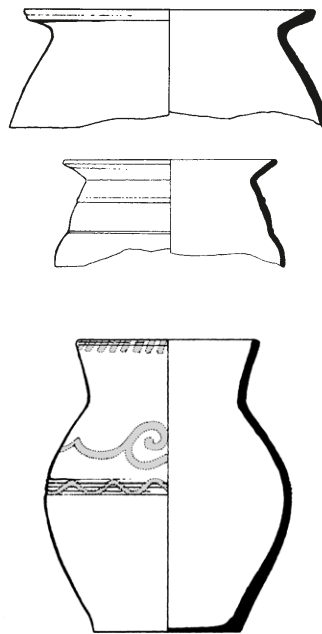

*Tip II/11*  
R 1:4

*Tip II/12*  
R 1:4

**TIP II/13**

Veliki lonac-ćup iskošenog oboda sa plitkim žljebom na unutrašnjoj strani, uzanog vrata, širokog loptastog trbuha. Rađen je od gline pomešane sa sitnozrnim peskom, crvene boje pečenja. Sud je bogato ukrašen linearnim motivima izvedenim točkicom ili ubodima češljem – vodoravne i kose trake, zatim urezanim talasastim linijama, kao i prstima modelovanim apliciranim trakama.

Mesto nalaza:

– D. G. 1976. g.; kvadrati D, E/IV, V, jama 17; A: 56.

Datovanje: 16-17. vek.

**TIP II/14**

Lonac blago iskošenog trakastog i sa unutrašnje strane užljebljenog oboda, širokog ovalnog trbuha, ravnog dna, sa malom tunelastom drškom koja polazi od otvora i završava se iznad sredine trbuha. Rađen je od gline pomešane sa sitnozrnim peskom, sive boje pečenja.

Mesto nalaza:

– G. G. Jugoistočni bedem 1996. g.; sonda u prolomu, slučajan nalaz.

Datovanje: 16-17. vek.

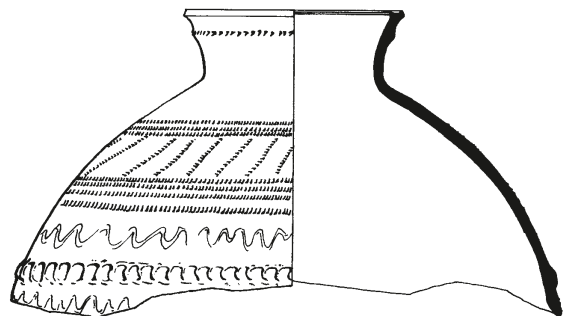

Tip II/13  
R1:4

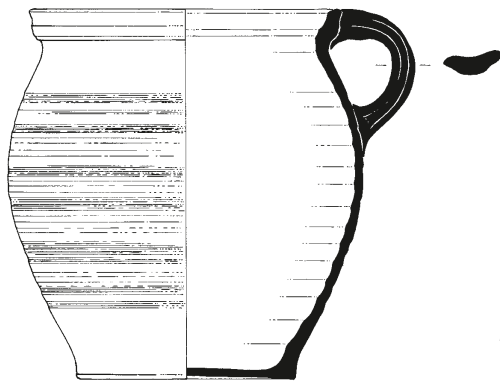

Tip II/14  
R1:4

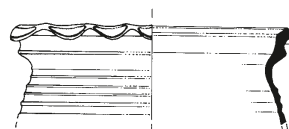
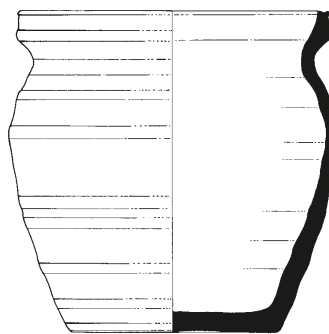

Tip II/15  
R1:4

**TIP II/15**

Lonac uspravno izvučenog trakastog oboda, sa žljebom sa unutrašnje strane, šireg ovalnog trbuha, širokog ravnog dna. Rađen je od gline pomešane sa krupnozrnim peskom, svetlomrke boje pečenja. Spoljna površina obrađena je širokim plitkim rebrima.

Mesto nalaza:

– D. G. 1976. god.; kvadrat D/V, jama 14; A: 372.

Datovanje: 16. vek.

**TIP II/16**

Lonac iskošenog oboda ravne, nekada zaobljene ivice, kratkog vrata, loptastog trbuha, širokog ravnog dna. Pojedini primerci imaju kolenastu dršku trakastog preseka koja polazi od otvora i završava se na sredini trbuha. Rađen je od gline pomešane sa sitnozrnim peskom, nekada i tucanim krečnjakom, u nijansama mrke boje pečenja. Duž recipijenta je ukrašen u vidu gustih, plitkih žljebova.

Mesta nalaza:

– Z. P. 1961. g.; sonda C 3/61, dubina 0,65-0,85 m; MGB: III/1734.

– D. G. 1979. g.; kvadrat E/I, jama 25; A: 1089.

– P. D. P. Palata 1986. g.; nivo koliba: trem; A: 242 (2 posude).

Datovanje: 16-17. vek.

**TIP II/17**

Veliki lonac-ćup prstenasto profilisane ivice oboda, kratkog cilindričnog vrata, širokog loptastog trbuha. Rađen je od solidno prečišćene gline pomešane sa sitnozrnim peskom, neujednačene boje pečenja – iznutra i delimično

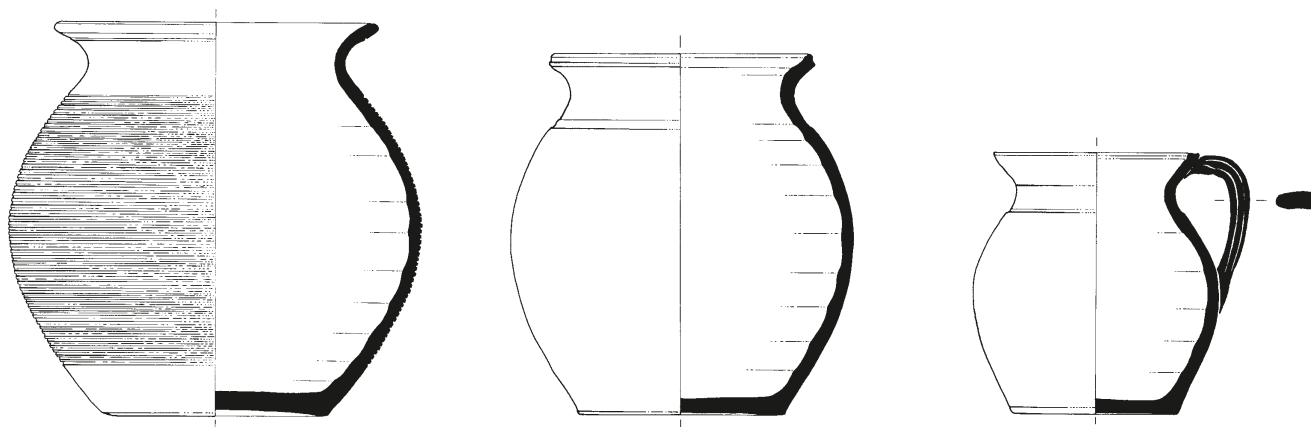
Tip II/16  
R1:4

na prelomu svetlosive, spolja crvene, a preko površine oko otvora i na vratu nanescena je maslinastozelena glazura.

*Mesto nalaza:*

– D. G. 1976. g.; kvadrati E/I–VII, D/III–IV, C/V, turski horizont I; A: 582.

*Datovanje:* 16. vek.

### TIP II/18

Mali lonac iskošenog oboda kose ivice, nekada rebrasto profilisanog sa spoljne strane, kratkog vrata, loptastog trbuha, užeg ravnog dna. Rađen je od gline pomešane sa sitnozrnim peskom, liskunskim prahom i sitnim komadima krečnjaka, crvenkastomrke boje pečenja. Na pojedinim posudama je spoljna površina obrađena plitkim rebrima.

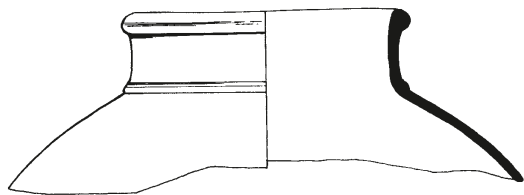
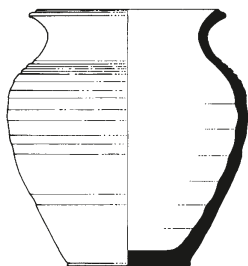
Tip II/17  
R1:4Tip II/18  
R1:4

*Mesta nalaza:*

– V. K. Cvijeta Zuzorić 1973. g.; sonda 1, jama; A: 13, MGB: 1923.

– U. U. 1971. g.; kvadrat XIV/23; A: 48, MGB: 1389.

– Z. P. 1972. g.; sonda 7/72, jama 1.

– D. G. 1978. g.; kvadrati D, E/III, jama 54; A: 1536.

*Datovanje:* 16–17. vek.

### TIP II/19

Lonac–ćup razgrnutog oboda vodoravne ivice, sa apliciranom trakom u korenu vrata, jajolikog trbuha, uskog ravnog dna. Pojedini primerci imaju trakastu dršku. Rađen je od gline pomešane sa sitnozrnim peskom, crvene ili crvenkastomrke boje pečenja. Ukraas čini urezana vodoravna linija i ubodi noktom u nizu. Na spoljnoj površini posude nanescen je tanak sloj žućkastobelog premaza i mrka gleđ, a pojedine posude su i oslikane belom bojom ispod zelene glazure.

Ovaj lonac se prema obliku može bliže odrediti kao ćup, mada je u odnosu na druge iz ove skupine znatno manji. Prema profilu gornjeg dela suda sličan je loncu II/13.

*Mesto nalaza:*

– D. G. 1976. g.; kvadrati E/I–VII, D/IV,V, VII, C/V, turski horizont II; A: 497.

– P. D. P. Palata 1986. g.; nivo koliba: trem; A: 243.

*Datovanje:* kraj 16–prva polovina 17. veka.

### TIP II/20

Lonac zakošenog oboda prstenasto zadebljane ivice, levkastog vrata, uskog ovalnog trbuha. Rađen je od solidno prečišćene gline pomešane sa sitnozrnim peskom, žućkaste boje pečenja. Spoljna površina, delimično i unutrašnja su tirkizno gledosane.

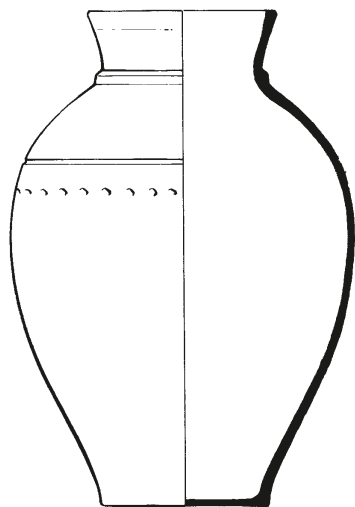
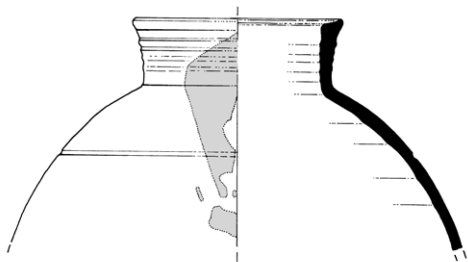
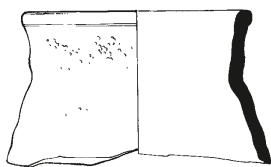
Tip II/19  
R1:4Tip II/20  
R1:4

Mesto nalaza:

- Z. P. 1972. g.; sonda 7/72, sloj VII.

Datovanje: 16-17. vek.

### TIP II/21

Lonac širokog otvora, trakastog oboda povijenog u vidu *kragne*, širokog ovalnog trbuha, ravnog dna, sa malom tunelastom drškom koja polazi od otvora, prelazi njegovu ivicu i završava se na ramenu suda. Plitke vodoravne kanelure gusto su raspoređene duž većeg dela recipijenta. Rađen je od gline pomešane sa sitnozrnim peskom, žućkaste boje pečenja. Unutrašnjost je okeržuto gledosana.

Kao i ranije analizirani sudovi od kaolinke gline i ovaj ima tanke zidove i malu specifičnu težinu.

Mesto nalaza:

- D. G. 1973. g.; sonda 3/73, jama 3; A: 8.

Datovanje: 16-17. vek.

### TIP II/22

Mali lonac kosog oboda, kratkog vrata, loptastog trbuha, sa kolenastom drškom kružnog preseka koja polazi od otvora i završava se iznad sredine trbuha. Rađen je od prečišćene gline, svetlosive boje pečenja i ima tamnosivi premaz metalnog sjaja preko spoljne površine.

Mesto nalaza:

- U. U. 1971. g.; kvadrat XIV/21, ukop; A: 158.

Datovanje: 16-17. vek.

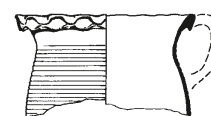
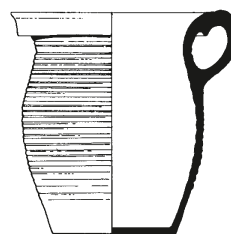
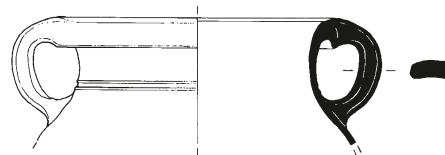
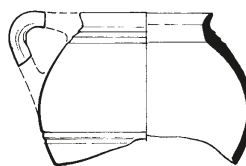
Tip II/21  
R1:4Tip II/22  
R1:4

**TIP II/23**

Lonac kosog, rebrasto profilisanog oboda, kratkog vrata, jajolikog trbuha, ravnog dna, sa trakastom drškom koja polazi od otvora i završava se ispod ramena suda. Rađen je od prečišćene gline, crvene boje pečenja. Preko površine je tanak sloj poroznog belog premaza.

*Mesto nalaza:*

– D. G. Severoistočni bedem, sektor između kapija; MGB: II/1487.

*Datovanje:* 16-17. vek.

**TIP II/24**

Lonac širokog otvora, iskošenog oboda zaobljene ivice, sa spoljne strane rebrasto profilisan, ovalnog (vrećastog) trbuha, konkavnog dna oštro proširene ivice, sa malom tunelastom drškom koja je aplicirana na sredini trbuha. Rađen je od prečišćene gline, beličaste boje pečenja. U celosti je gleđosan – spolja tamnozeleno, a iznutra maslinasto zeleno.

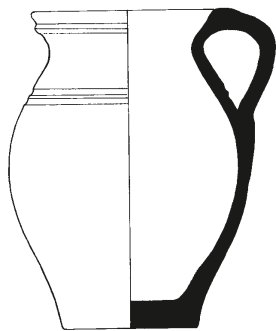

*Tip II/23*  
R1:4

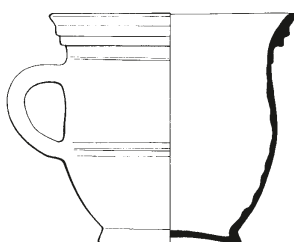

*Tip II/24*  
R1:4

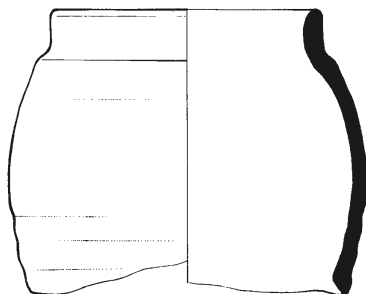

*Tip II/25*  
R1:4

*Mesto nalaza:*

– G. G. Jugoistočni bedem 1987. g.; sonda u prolomu; A: 308.

*Datovanje:* 16-17. vek.

**TIP II/25**

Lonac uspravno izvučenog oboda zaobljene ivice, širokog ovalnog trbuha. Rađen je od prečišćene gline pomešane sa sitnozrnim peskom, žućkaste boje pečenja. Spoljna površina i unutrašnjost neposredno ispod otvora su tirkizno gleđosani.

*Mesto nalaza:*

– U. U. 1971. g.; kvadrat XIV/23; A: 277.

*Datovanje:* 16-17. vek.

**TIP II/26**

Lonac-ćup levkastog otvora koso zasečene ivice, oštro prelomljenog ramena, ovalnog trbuha, sa dve drške koje polaze od ramena i završavaju se iznad sredine trbuha. Rađen je od prečišćene gline, crvene boje pečenja. Ceo sud je zeleno ili maslinasto gleđosan, nekada preko beličastog premaza.

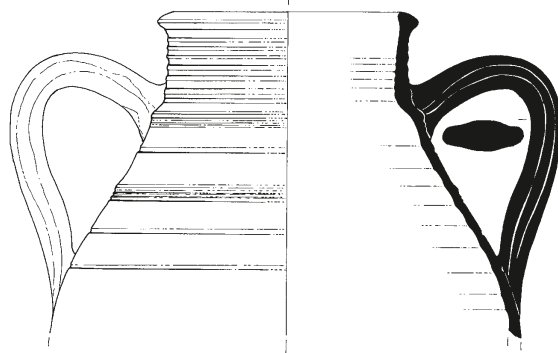
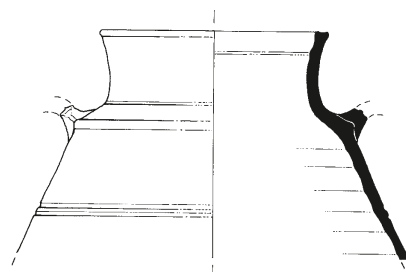

*Tip II/26*  
R1:4

Među loncima sa dve drške ovo je jedan od dva tipa kojima su obuhvaćene manje posude, odnosno, uobičajene srednje veličine. U profilaciji postoji nekoliko manjih razlika, kao što su duži ili kraći obod koji je nekada narebren, kao i jasno isticanje ramena, budući da od tog mesta polaze drške. U celokupnom izgledu posuda može imati ovalno ili kruškoliko telo.

*Mesta nalaza:*

- G. G. Jugoistočni bedem 1972. god.; sonda 2/72; jama kod severnog ugla, turski horizont I; A: 61.
- D. G. 1978. g.; kvadrat E/III, jama 53; A: 1571.
- P. D. P. Palata, 1986. g.; Građevina IV, septička jama; A: 125 (4 posude).
- P. D. P. Palata 1991. g.; bunar; A: 649 (2 posude).

*Datovanje:* 16–17. vek.

### TIP II/27

Veliki lonac iskošenog oboda proširene i zaobljene ivice, širokog loptastog trbuha. Rađen je od gline pomešane sa sitnozrnim peskom, crvene boje pečenja. Ispod oboda i na sredini trbuha urezane su vodoravne linije, preko kojih su belom bojom slikane tačke i krupne poluspirale, a površina je zaštićena tankim slojem bezbojne glazure.

*Mesto nalaza:*

- G. G. Sahat kula 1987. g.; sonda 7/87, jama 29; A: 254.

*Datovanje:* 16. vek.

### TIP II/28

Veliki lonac-ćup sa dve drške, vodoravnog oboda troglaste ivice, kratkog vrata, širokog loptastog trbuha, ravnog ili blago konveksnog dna, sa kolenastim drškama ovalnog preseka koje polaze od korena vrata i završavaju se na gornjem delu trbuha. Rađen je od prečišćene gline, crvene ili mrke boje pečenja. Ukrašan na posudi je urezan,

linearnog tipa. Preko spoljne, delimično i unutrašnje površine je zelena ili bezbojna glazura.

*Mesto nalaza:*

- P. D. P. Palata 1987. g.; nivo koliba: trem, sonda 1/87, površina sa tragovima gorenja.

*Datovanje:* 16–17. vek.

### TIP II/29

Veliki lonac-ćup vodoravnog oboda, cilindričnog vrata, ovalnog trbuha, šireg ravnog dna proširene ivice, sa dve uzdignute tunelaste drške ovalnog preseka koje polaze od korena vrata i završavaju se iznad sredine trbuha. Rađen je od prečišćene gline crvene boje pečenja. Spoljna površina je delimično zeleno gledosana.

*Mesto nalaza:*

- P. D. P. Palata 1991. g.; bunar; A: 647.

*Datovanje:* 17. vek.

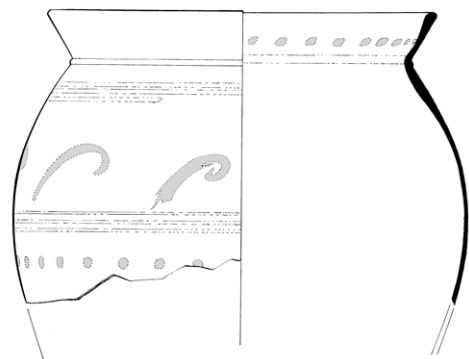

Tip II/27  
R1:4

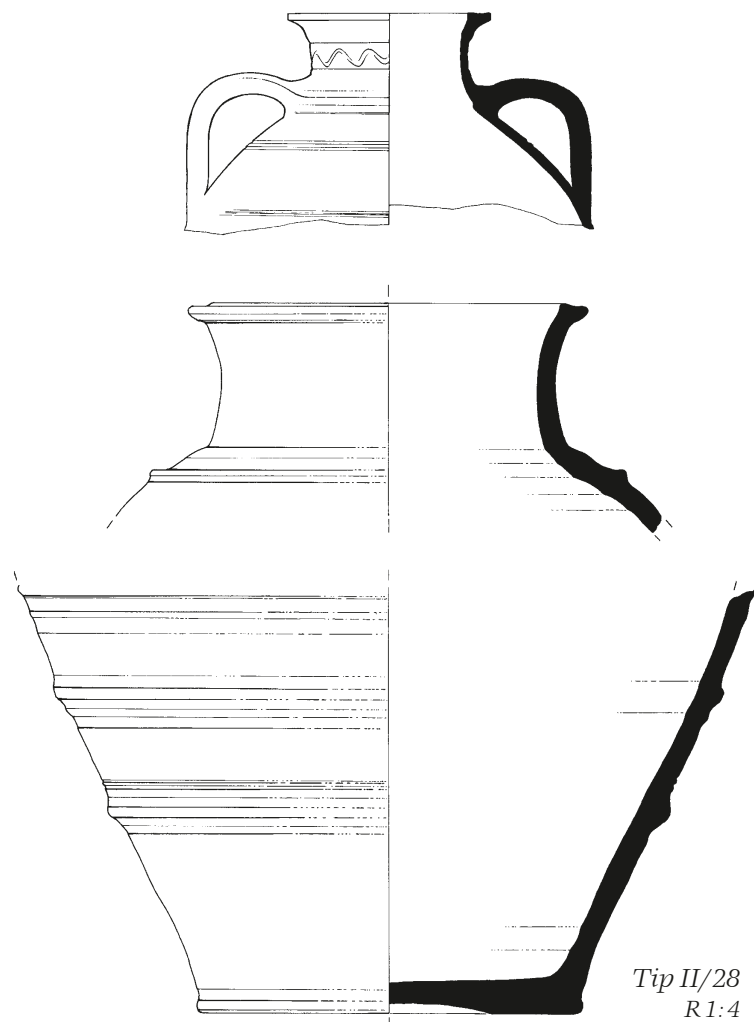

Tip II/28  
R1:4

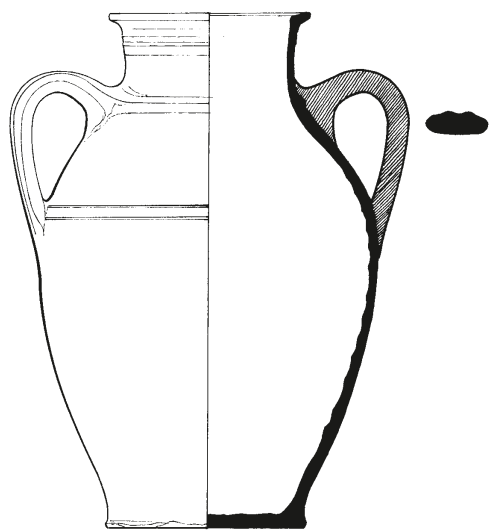

Tip II/29  
R 1:4

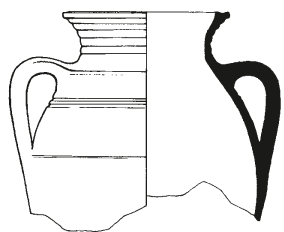

Tip II/30  
R 1:4

### TIP II/30

Lonac sa dve drške, vodoravnog, trougaono profilisanog oboda, kratkog levkastog vrata, loptastog trbuha, sa dve male kolenaste drške ovalnog preseka koje polaze od ramena i završavaju se na sredini trbuha. Na obodu i vratu su guste plitke kanelure, kao i ispod ramena. Rađen je od prečišćene gline, crvene boje pečenja. Preko spoljne površine je deblji sloj belog premaza.

*Mesto nalaza:*

– D. G. 1976. g.; kvadrati D, E/III, jama 23; A: 158.

*Datovanje:* 16–17. vek.

### TIP II/31

Lonac-ćup sa dve drške, trougaono profilisanog oboda, kratkog vrata, oštro prelomljenog ramena odakle polaze trakaste drške koje se završavaju na sredini loptastog trbuha. Rađen je od prečišćene gline, crvene boje pečenja. Posuda je slikana belom bojom, preko koje je do ramena nanescena maslinasta glazura, dok je cela unutrašnjost mrko gledosana.

*Mesto nalaza:*

– Z. P. 1971. g.; sonde 4, 5/71, horizont II; A: 53.

*Datovanje:* 17. vek.

### TIP II/32

Lonac iskošenog, spolja rebrasto profilisanog, a iznutra užljebljenog oboda zaobljene ivice, kratkog vrata, ovalnog trbuha, užeg ravnog dna, sa malom lučnom drškom ovalnog preseka koja polazi od oboda i završava se na sredini trbuha. Rađen je od prečišćene gline, crvene boje pečenja. Preko unutrašnje i spoljne površine suda nanesen je deblji sloj belog premaza, a unutrašnjost je i bleдозelено gledosana.

*Mesto nalaza:*

– D. G. 1979. g.; kvadrat E/VI, jama 22; A: 103.

*Datovanje:* 16. vek.

### TIP II/33

Lonac iskošenog oboda, sa plitkim žljebom na unutrašnjoj strani, kratkog vrata, ovalnog trbuha. Rađen je od prečišćene gline, žučkastobele boje pečenja. Ukrašen geometrijskog stila slikan je tamnocrvenim pigmentom.

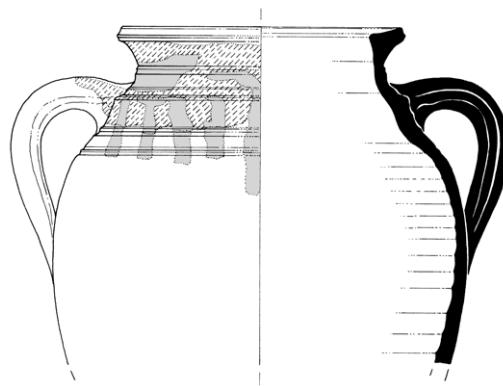

Tip II/31  
R 1:4

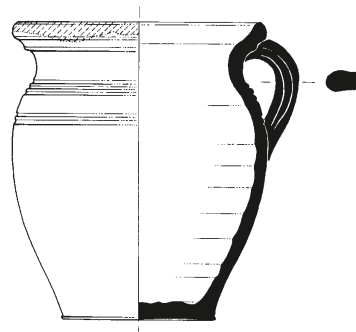

Tip II/32  
R 1:4

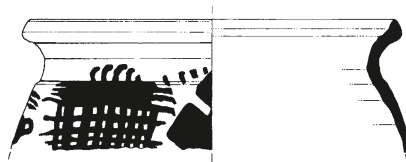

Tip II/33  
R 1:4



Mesto nalaza:

– D. G. 1976. g.; kv. E/III, jama 15; A: 44.

Datovanje: 16–17. vek.

### **Krčazi**

Najpotpuniji pregled oblika pružaju krčazi, iako je broj tipova manji nego u prethodno analiziranim formama – 26. Osnovni kriterijum za opredeljenje oblika u formu krčaga predstavlja uzan, najčešće okrugao otvor, kao i uzan vrat–grlić. Iako su ovakve posude generalno označene terminom krčag, za svaki tip data je bliža odrednica, s obzirom na specifičnost pojedinih elemenata. Tako se u okviru tipologije krčaga javljaju testije, ibrici, kondiri i bardaci, dok su jednostavnim nazivom krčag objašnjeni oni oblici koji su u bliskoj vezi sa srednjovekovnim posudama za vino ili vodu. Bližom odrednicom testija objašnjena je posuda koja ima grlić i široko telo, dužu kolenastu dršku, dok izlivnik u vidu piska ne predstavlja, po pravilu, obavezan element.<sup>48</sup> Osnovnu karakteristiku bardaka predstavlja zakrivljeni pisak koji je spojen sa grličem, kao i obod oblikovan u vidu čašice, dok je telo u pogledu profilacije slično testijama.<sup>49</sup> Kondir ima otvor koji je talasasto modelovan u vidu izlivnika ili kljuna, izdužen vrat i trbuh elipsastog ili loptastog oblika.<sup>50</sup> On oblikom u celini podseća na bakarne posude, zbog čega ne čudi što većina kondira iz Beograda pripada skupini sivo glačane-metalizirane keramike. Za razliku od prethodnih, karakteristike relevantne za određivanje ibrika bilo je znatno teže izdvojiti, zato jer ova vrsta ni u narodnoj keramici nije do kraja definisana. Određuju se kao posude delom slične bardacima, ali sa slobodnim i koso postavljenim piskom, a zbog izrazite profilacije donekle se mogu porediti i sa testijama, mada, za razliku od njih, imaju širi otvor i jabuku na vratu koji je, uz to, širi od grlića testije.

Posebnu nedoumicu je predstavljalo izdvajanje onih oblika krčaga, delom i bokala, za koje je utvrđeno da su mogli imati specifičnu namenu, koja isključuje kuhinjsku i stonu. U pitanju su, prevashodno,

posude iz skupine negleđosane keramike, krčazi sa izvišenim i profilisanim piskom (kao što su pojedini tipa III/9, a možda i III/23) i bokali slični našima VI/4, za koje je pretpostavljeno da su korišćeni za polivanje prilikom umivanja ili ritualnog pranja.<sup>51</sup> Iako se, naravno, upotreba pojedinih posuda u ovakvu svrhu ne može u potpunosti isključiti, one su kao oblik zastupljene u našem pregledu, utoliko što kontekst nalaza na području Beograda nije isključivao njihovu osnovnu – kuhinjsku namenu.

Od 16. veka se, prevashodno na ibricima, češće javlja sito (rešetka) neposredno ispod otvora ili na sredini vrata, i u vezi sa tim i mali otvor za vazduh iznad drške. Međutim, rešetka u funkciji filtera nije bila nepoznata grnčarima iz razdoblja poznog srednjeg veka sa ovih prostora, ali je imala mesto samo na završetku piska i predstavljala je izuzetnu pojavu. Veći broj tipova krčaga je sa izlivnikom u vidu piska. On je na recipijent apliciran na dva načina: na telu je napravljen otvor (kružnog ili, češće, nepravilnog oblika), a potom je pisak nalepljen, ili je probijen, a ivice su izvijene kao oslonac za apliciranje izlivnika.

### **TIP III/1**

Krčag–testija uzanog okruglog otvora, kratkog vrata sa oštrim rebrom na sredini, od kojeg polazi trakasta drška i završava se na gornjem delu ovalnog (jajolikog) trbuha. Rađen je od žućkastobebe (kaolinske) gline izmešane sa sitnozrnim peskom, ili svetlocrveno pečene, takođe peskovite gline. Pojedini primerci su žuto gleđosani ili imaju linearni ukras slikan mrkom bojom. Sporadično ima posuda rađenih od prečišćene gline, sive boje pečenja, sa priglačanom spoljnom površinom.

Krčazi ovog tipa javljaju se srazmerno često u materijalu iz Beograda i svi su, bez obzira na izradu od različitih smesa gline i obradu spoljne površine, u većoj meri ujednačeni po profilaciji. Razlika postoji u obliku oboda, pri čemu je zaobljen, ravno završen otvor češći. Zbog toga, va-

► 48 Tomić 1983: kat. br. 604, 607, 639, 641, 645, 1734, 1981, 1989, 1997, 1999, 2000, 2003, 2013.

► 49 Tomić 1983: kat. br. 692, 817, 818.

► 50 Tomić 1983: kat. br. 847, 850, 855, 1769, 1796.

► 51 Tomić 1983: 133, 137.

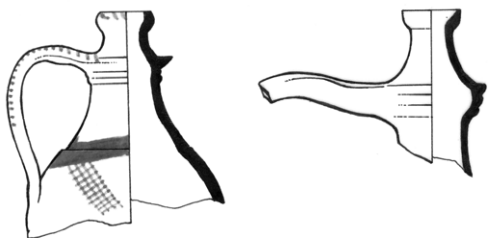
Tip III/1  
R1:4

rijantu predstavlja trakast obod stanjene ivice. Takođe, uočava se da je vrat na pojedinim primercima duži, i to u gornjem delu između otvora i drške, dok je u donjem delu levkast ili cilindričan.

*Mesta nalaza:*

- G. G. Severoistočni bedem 1971. g.; sonda 5/71, jama; A: 11.
- G. G. Severoistočni bedem 1971. g.; sonda 5/71, I–II o.s.; A: 35.
- D. G. 1976. g.; kvadrati E/VI, VII, jama 22; A: 106.
- D. G. 1976. g.; kvadrati E/VI, VII, jama 22; A: 106a.

*Datovanje:* 16–17. vek.

### TIP III/2

Krčag–ibrik okruglog otvora koso zasečene ili zaobljene ivice, levkastog grla sa ovalnim proširenjem, tzv. jabukom, od kojeg polazi trakasta drška i završava se na sredini trbuha, ravnog šireg dna. Sve posude imaju pisak za izlivanje tečnosti, čiji završetak ne prelazi liniju otvora. Rađen je od prečišćene gline, crvene boje pečenja. Spoljna površina gornjeg dela je ukrašena na nekoliko načina: oslikana je zelenom ili mrkom bojom i žuto gledosana, zatim slikana belom bojom ispod zelene glazure, kao i tehnikom koloritnog sgrafita.

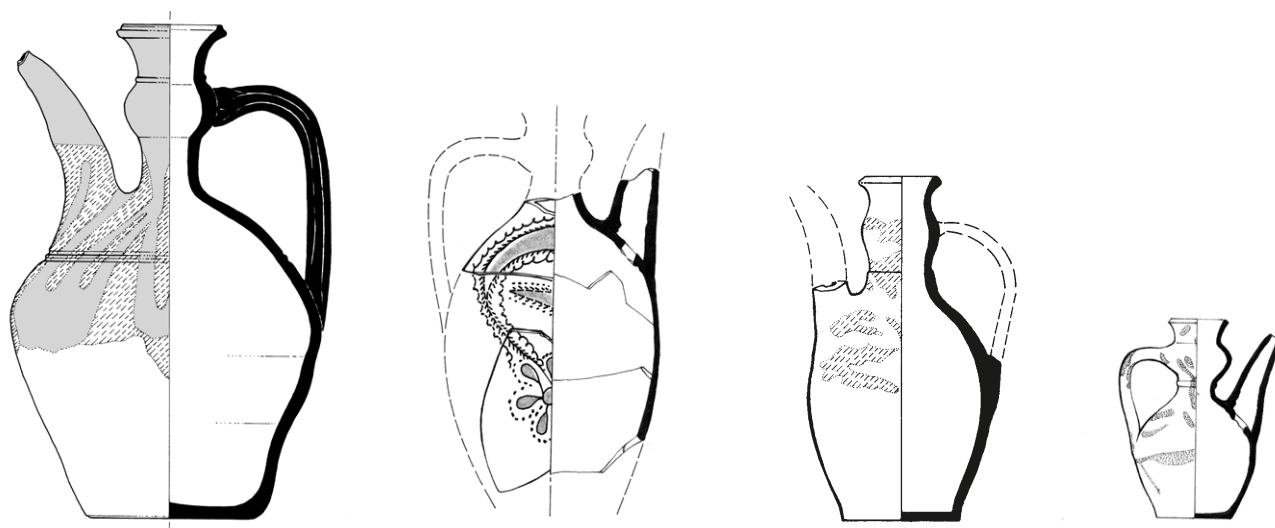
Tip III/2  
R1:4

Krčazi ovog oblika bili su rađeni u nekoliko veličina, pri čemu su brojnije male i posude srednje veličine, dok se veliki krčazi javljaju sasvim sporadično. Pored malih razlika u odnosima pojedinih elemenata suda, kao što su dužine oboda i vrata, zatim oblik piska i veličina drške, izrazita razlika je u obliku trbuha koji je loptast ili elipsast u jednoj varijanti, a u drugoj jajolik.

*Mesta nalaza:*

- U. U. 1972. g.; kvadrat XIV/23, sloj XII; A: 482, 485, MGB: II/1588, 1591.
- Z. P. 1972. g.; sonda 6/72, sloj XI; MGB: II/1891.
- D. G. 1976. g.; sonda 5/76, jama 5; A: 404.
- D. G. 1976. g.; kvadrat E/VI, jama 22; A: 126a.
- P. D. P. Palata 1986. g.; nivo koliba: trem; A: 251.
- P. D. P. Palata 1991. g.; nivo koliba: jama u atrijumu; A: 364–365 (3 posude).
- P. D. P. Palata, 1986. g.; Građevina IV, septička jama; A: 135.

*Datovanje:* 16–17. vek.

### TIP III/3

Krčag širokog okruglog otvora, ravnog oboda, cilindričnog vrata sa plastičnim rebrom na sredini odakle polazi masivna trakasta drška i završava se na sredini ovalnog trbuha, užeg ravnog dna. Rađen je od prečišćene gline, svetlocrvene ili crvene boje pečenja. Ukraz je urezan – snop paralelnih vodoravnih linija koje su na pojedinim posudama oštrije izvedene, u vidu žljebova.

Svi krčazi ovog oblika su većih dimenzija i veoma su slični međusobno. Međutim, izvesne razlike postoje kao posledica tehnike kojom se rebro izvlači iz linije vrata, tako

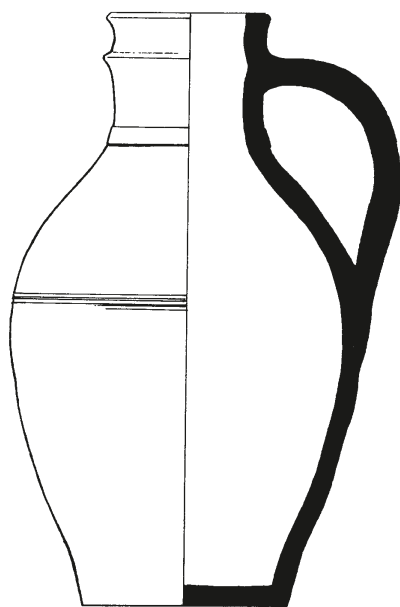
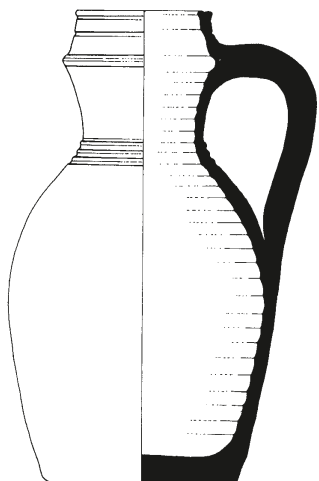
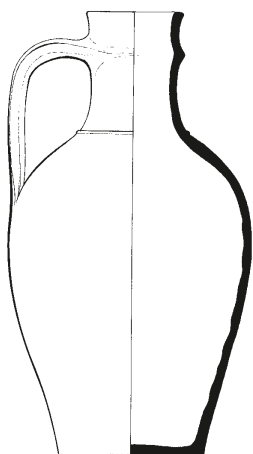

Tip III/3  
 R1:4

da na pojedinim posudama vrat dobija bikoničan oblik. Osim manjih razlika u širini recipijenta, pojedine posude su masivne, imaju debele zidove.

*Mesta nalaza:*

- V. K. Biblioteka 1985. g.; podrum, jama 2; A: 26.
- Z. P. 1970. g.; sonda 2a/70, III o.s.; MGB: I/1733.
- D. G. Severoistočni bedem 1968. g.; kula V, sonda 16a/68, jama.
- D. G. 1976. g.; kvadrati E/I, II, iznad poda kuće 5; A: 756.
- P. D. P. Palata 1986. g.; nivo koliba: trem; A: 255 (3–4 posude).

*Datovanje:* 16–17. vek.

#### TIP III/4

Krčag-ibrik okruglog otvora, levkastog grla, kratkog vrata sa uglastim proširenjem na vrhu, od kojeg polazi traka drška i završava se na sredini loptastog trbuha, šireg ravnog dna. Na ramenu se nalazi izlivnik u vidu piska. Rađen je od prečišćene gline, crvene boje pečenja. Gornja polovina suda je zeleno gledosana.

Većina elemenata ovog tipa slična je ranije analiziranim krčazima III/2. Međutim, ovaj krčag umesto *jabuke* na vratu ima oštru-ugaonu profilaciju, kao i veću širinu vrata u celini.

*Mesta nalaza:*

- Z. P. 1971. g.; sonda 8/71; XVI–XVIII o.s.; A: 41.
- P. D. P. Palata 1986. g.; nivo koliba: trem; A: 256.
- P. D. P. Palata, 1986. g.; Građevina IV, septička jama; A: 136–138 (4–5 posuda).

*Datovanje:* 16–17. vek.

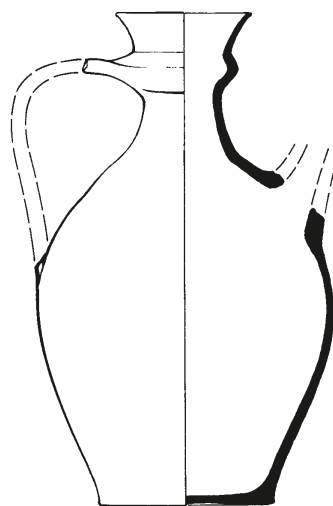

Tip III/4  
 R1:4

**TIP III/5**

Krčag–testija uzanog okruglog otvora, trakastog obo-  
da, uzanog grla sa plastičnim rebrom po sredini, dužeg,  
širokog vrata sa jabukom na vrhu od kojeg polazi trakasta,  
rebrasto profilisana drška i završava se na ramenu. Trbuh  
je, verovatno, širok, loptastog oblika. Rađen je od preči-  
šćene gline, sive boje pečenja, ima tamnosivi premaz i de-  
limično glačanu površinu.

*Mesto nalaza:*

– G. G. Severoistočni bedem 1971. g.; sonda 5/71, jama; A: 15.

*Datovanje:* 16–17. vek.

**TIP III/6**

Krčag–bardak okruglog otvora ravne ivice, levkastog  
grla sa jabukom, dugačkog vrata, elipsastog trbuha, širo-  
kog, ravnog ili blago konveksnog dna. U korenu grla nala-  
zi se rešetka (sito) za *prečišćavanje* vode. Izlivnik u vi-  
du dugačkog piska postavljen je na rame u gotovo usprav-  
nom položaju, pri vrhu je povezan sa jabukom. Rađen je  
od prečišćene gline, svetlosive boje pečenja, ima tamnosi-  
vi premaz i glačanu površinu metalnog sjaja.

Na svega nekoliko otkrivenih posuda uočene su raz-  
like koje se, kada je u pitanju gornji deo suda, mogu pore-

diti sa ranije analiziranim tipom III/2. Zbog donjeg dela  
suda, čiji oblik varira od loptastog do elipsastog, kao i ja-  
snog izdvajanja dna koje je u krajnjoj varijanti u vidu sto-  
pe, oni su bliski pojedinim varijantama tipova III/7 i  
III/8, što realnim čini pretpostavku o tipu suda koji nije u  
punoj meri standardizovan.

*Mesta nalaza:*

– G. G. Jugoistočni bedem 1972. g.; sonda 2/72, jama kod  
T 1; A: 71.

– D. G. 1977. g.; kvadrati D/V, VI, jama 35; A: 1265.

– P. D. P. Palata 1986. g.; prostor 3.

*Datovanje:* 16–17. vek.

**TIP III/7**

Krčag–kondir sa izlivnikom u vidu kljuna, šireg cilin-  
dričnog, rebrasto profilisanog vrata, loptastog ili elipsoid-  
nog trbuha, širokog dna ravne ili oštro proširene ivice. Is-  
pod kljuna se nalazi sito za prečišćavanje vode, a nepo-  
sredno iznad ili pored drške postoji jedna, retko dve, rupi-  
ce koje imaju ulogu ventila za vazduh. Drška polazi od vr-  
ha vrata i završava se na sredini trbuha. Rađen je od preči-  
šćene gline, sive boje pečenja i ima površinu uglačanu do  
metalnog sjaja. Gornja polovina trbuha je dekorisana jed-  
nostavnim urezanim linearnim motivima.

Među krčazima je ovaj oblik posude najbrojnije za-  
stupljen. Razlike u opštem izgledu primeraka opredeljenih

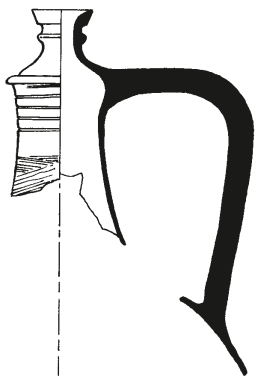

*Tip III/5*  
R1:4

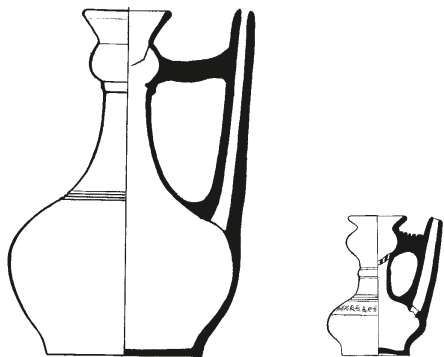

*Tip III/6*  
R1:4

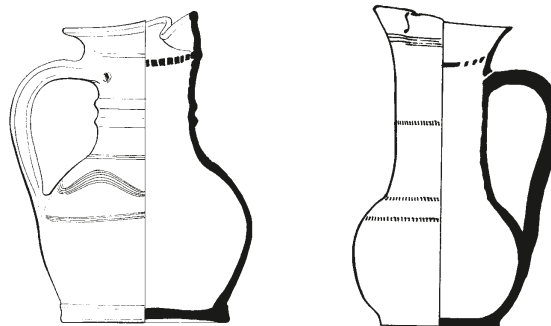
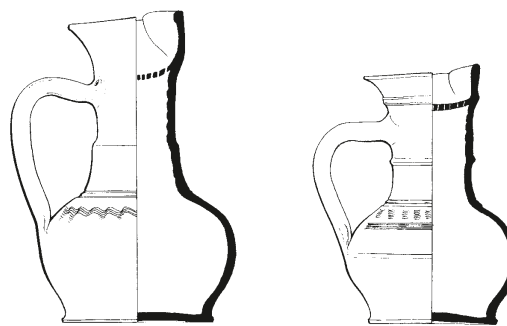

*Tip III/7*  
R1:4

u ovaj tip ogledaju se, u najvećoj meri, u obliku trbuha, kao i u širini i visini vrata. Varijantu predstavlja posuda levkastog oboda, dugog cilindričnog vrata i malog loptastog trbuha. Specifičnost predstavlja izlivnik koji je savijen prema obodu, tako da izgleda kao izgužvan. Ostaje nepoznato da li je to bila namera ili posledica greške u toku procesa oblikovanja suda.

*Mesta nalaza:*

- G. G. Severoistočni bedem 1971. g.; sonda 6/71, jama 1; A: 61 (2 posude).
- G. G. Severoistočni bedem 1971. g.; sonda 5/71, jama; A: 29.
- G. G. Jugoistočni bedem 1973. g.; kula VI, sonda 4/73, sloj III.
- G. G. Jugoistočni bedem 1973. g.; kula VI, sonda 4/73, jama 1; A: 13.
- G. G. Jugoistočni bedem 1987. g.; Sahat kapija, sonda 7/87, jama 20; A: 238.
- G. G. Jugoistočni bedem 1987. g.; Sahat kapija, sonda 7/87, jama 21; A: 255.
- P. D. P. Palata 1986. g.; Građevina IV, septička jama; A: 139–140 (4 posude).

*Datovanje:* 16–17. vek.

### TIP III/8

Krčag sa izlivnikom u vidu kljuna, širokog kratkog vrata, širokog elipsastog trbuha, užeg ravnog dna. Sito za prečišćavanje vode nalazi se ispod oboda odakle polazi i duga drška koja se završava na sredini trbuha. Iznad drške je mali otvor – ventil za vazduh. Rađen je od gline pomeša-

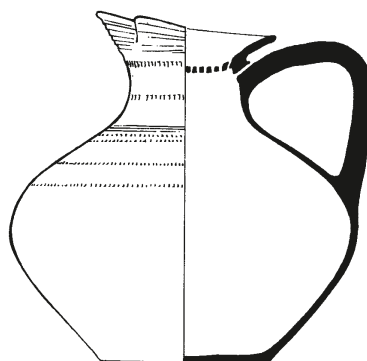

Tip III/8  
R1:4

ne sa sitnozrnim peskom, crvene boje pečenja. Vrat i gornji deo trbuha ukrašeni su paralelnim nizovima uboda izvedenih radlom.

*Mesto nalaza:*

- G. G. Jugoistočni bedem 1973. g.; kula VI, sonda 4/73, jama 1; A: 47.
- P. D. P. Palata, 1986. g.; Građevina IV, septička jama; A: 141.

*Datovanje:* 16–prva polovina 17. veka.

### TIP III/9

Krčag–ibrik okruglog otvora, cilindričnog ili levkastog grla sa plastičnim rebrom ili jabukom, kratkog vrata, šireg ovalnog trbuha, ravnog dna. Drška polazi od rebra (jabuke) i završava se na sredini trbuha, a masivan izvijen pisak je apliciran na rame suda. Rađen je od prečišćene gline, crvene ili mrkocrvene boje pečenja.

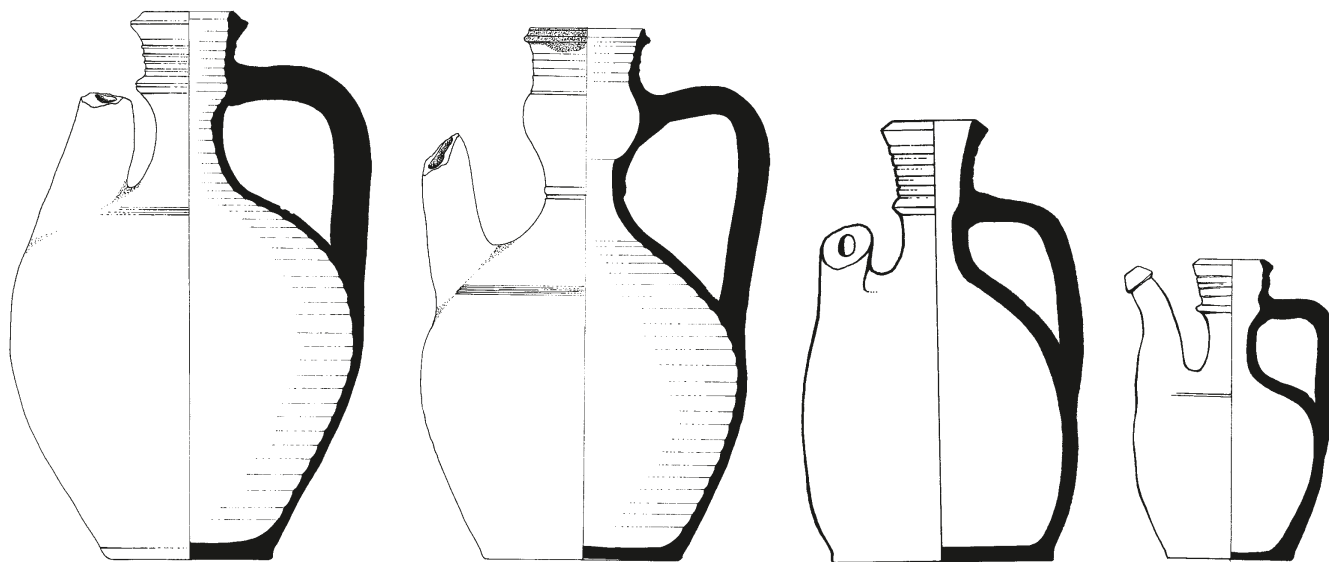

Tip III/9  
R1:4

Krčazi ovog tipa su uglavnom masivni – imaju veću specifičnu težinu, što je posledica tehnike pečenja na nižoj temperaturi, a u pojedinim slučajevima i veće debljine zidova primeraka. Reč je o standardizovanom tipu, bez obzira na manje razlike u položaju oboda i obliku trbuha; izuzetno se javlja i vrećast oblik recipijenta u kombinaciji sa širokim dnom. Velikoj ujednačenosti krčaga svakako doprinosi oblik piska koji izgleda kao izvučen iz tela, iako je apliciran, i to nad srazmerno uzanim otvorom u odnosu na debljinu zida. Takođe, umesto plastičnog rebra u vrhu vrata, odakle polazi drška, samo u izuzetnim slučajevima javlja se ovalno proširenje–jabuka.

*Mesta nalaza:*

– U. U. 1980. g.; sonda II/80, jama 1 (2 posude).

*Datovanje:* 16–17. vek.

### TIP III/10

Krčag–testija uzanog okruglog otvora, prstenasto profilisanog oboda, kruškolikog grla, kratkog vrata, loptastog trbuha, šireg ravnog dna proširene ivice. Drška polazi od korena grla i završava se na sredini trbuha. Rađen je od prečišćene gline, crvene boje pečenja. Spoljna površina je do sredine zeleno ili žuto gledošana. Urezi u vidu vodoravnih žljebova nalaze se na vratu i gornjoj polovini trbuha.

Ovo je u potpunosti standardizovan oblik krčaga koji se javlja u dve veličine, kao sasvim mala i kao velika posuda.

*Mesta nalaza:*

– D. G. Severoistočni bedem 1968. g.; kula V, sonda 16–A, turski horizont II–A; A: 22.

– P. D. P. Palata 1986. g.; prostor atrijumskog dvorišta, sloj iznad kaldrme; A: 158.

*Datovanje:* kraj 16–17. vek.

### TIP III/11

Krčag–bardak okruglog otvora, prstenasto profilisanog oboda, levkastog grla, kratkog vrata, šireg, loptastog trbuha. Sito za prečišćavanje vode nalazi se ispod grla odakle polazi i traka koja povezuje izlivnik u vidu piska, apliciran na ramenu suda. Rađen je od gline pomešane sa sitnozrnim peskom, crvene boje pečenja. Traka koja spaja izlivnik i recipijent je ukrašena kosim urezima sa rupicama između njih.

*Mesto nalaza:*

– D. G. Severoistočni bedem 1969. g.; kula V, sonda 16–A, turski horizont II–B; A: 39.

*Datovanje:* prva polovina 17. veka.

### TIP III/12

Krčag–ibrik okruglog otvora, iskošenog oboda, levkastog grla sa jabukom, dugog vrata, elipsastog trbuha, širokog ravnog dna oštre ivice. Sito za prečišćavanje vode se nalazi na sredini grla. Trakasta drška je aplicirana na jabuku ili u visini sita, a u oba slučaja završava se neposredno iznad sredine trbuha. Rađen je od prečišćene gline, sive boje pečenja i ima sivo glačanu površinu metalnog sjaja. Ukrašen je, pretežno, na vratu i ramenu, u vidu linearnih motiva izvedenih češljem i apliciranih dekorativnih traka.

Ovo je standardizovan oblik krčaga, sudeći po profilaciji i vrsti ukrasa. Razlike postoje u dužini vrata, što je uticalo i na položaj drške. Naime, u slučajevima kada je drška aplicirana na jabuku posude imaju duži vrat, čime

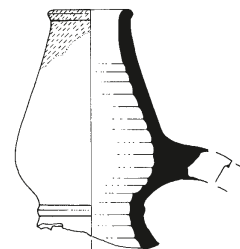
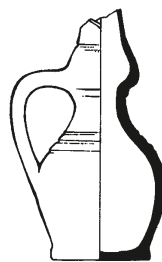

Tip III/10  
R 1:4

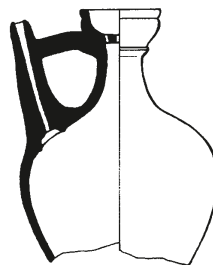

Tip III/11  
R 1:4

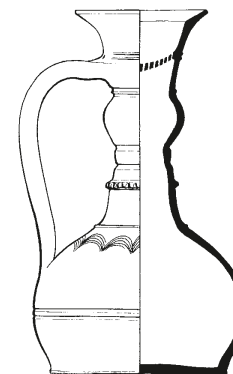
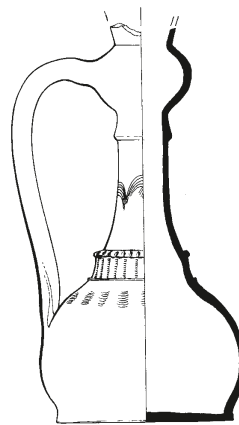

Tip III/12  
R 1:4

je povećana i ukupna visina krčaga. Kod nižih posuda vrat je kraći, a drška polazi od grla suda.

*Mesta nalaza:*

- V. K. Biblioteka 1985. g.; podrum, jama 1; A: 1 (2 posude).
- V. K. Biblioteka 1985. g.; podrum, jama 1; A: 21 (2 posude).
- Z. P. 1973. g.; sonda 2/73, jama 1; A: 86.

*Datovanje:* 16–17. vek.

### TIP III/13

Krčag–testija uzanog okruglog otvora, manje ili više kupastog grla sa trakastim ojačanjem, kratkog vrata, jajolikog trbuha, užeg ravnog dna proširene ivice. Rađen je od prečišćene gline, crvene boje pečenja. Ukrašen je izveden slikanjem belom bojom – motiv riblje krljušti ili uspravne trake, a preko celog suda je sloj zelene glazure.

Reč je o standardizovanom tipu posude kod koje se u celokupnom izgledu ističe specifičan oblik grla, sa plastičnim rebrom. Ono je trakasto i na pojedinim primercima izlazi iz linije profila u vidu male kragne. Pored manjih razlika u obliku oboda i veličini drške, osnovni kriterijum za izdvajanje varijanti predstavlja oblik trbuha koji je jajolik ili loptast, što uslovljava i dužinu vrata pojedinačne posude.

*Mesta nalaza:*

- Z. P. 1970. g.; sonda 1a/70, sloj XIII.
- D. G. Severoistočni bedem 1969. g.; sonda 3/69, kuća 2; A: 31, MGB: II/1662.

*Datovanje:* 16–17. vek.

### TIP III/14

Veći krčag oštro prelomljenog ramena, zvonolikog trbuha, sa masivnim piskom apliciranim na ramenu i sa trakastom drškom. Rađen je od prečišćene gline, crvene boje pečenja. Ukrašen je tehnikom koloritnog sgrafita, slikan oker bojom i žuto gledosan.

Uprkos tome što nedostaju važni elementi, posuda je zastupljena kao tip zbog osobenog oblika trbuha. Izgled otvora se može delimično pretpostaviti, i to na osnovu oblika otvora u korenu vrata. Naime, zakrivljenost tog dela upućuje na ovalni, a ne okrugli presek vrata, što pretpostavlja talasast oblik otvora u vidu izlivnika ili kljuna, a takođe i širi vrat, kao što je grafičkom rekonstrukcijom predloženo. Trbuh bi se mogao označiti kao bikoničan: u gornjem delu je zvonolik, a donji konus je, verovatno, ovalan i oslonjen na ravno ili prstenasto dno.

*Mesta nalaza:*

- Z. P. 1973. g.; sonda 2/73, jama 2; A: 42a.

*Datovanje:* 16. vek.

### TIP III/15

Mali krčag okruglog otvora, cilindričnog vrata, loptastog trbuha, blago konveksnog dna proširene ivice. Masivna drška polazi od sredine vrata i završava se na sredini trbuha. Rađen je od prečišćene gline, crvene boje pečenja.

Posuda je skladnih proporcija i srazmerno tankih zidova, što narušava masivna drška, zbog koje cela posuda ima i veću specifičnu težinu. Jednostavnost profilacije i dobar zanatski kvalitet išli bi u prilog mišljenju da ovaj tip krčaga predstavlja jedan od serijski proizvođenih, ali neatraktivnih keramičkih proizvoda, čime bi se mogla objasniti njihova sporadična pojava na području Beograda.

*Mesto nalaza:*

- D. G. 1979. g.; kvadrat D/XIX, I sloj.

*Datovanje:* 17. vek.



Tip III/13  
R1:4

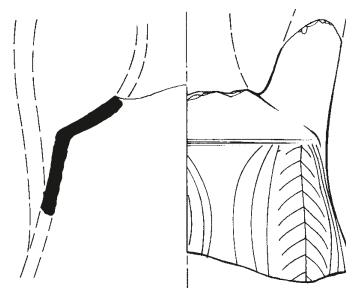

Tip III/14  
R1:4

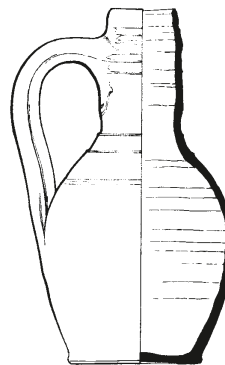

Tip III/15  
R1:4

**TIP III/16**

Mali krčag (kondir?) okruglog otvora, stanjenog oboda zaobljene ivice, cilindričnog vrata koji se širi u donjem delu i prelazi u elipsasti trbuh, dok je dno široko naglašene ivice. Sito za prečišćavanje vode nalazi se dublje ispod otvora, a dugačka drška okruglog preseka polazi od sredine vrata i završava se na sredini trbuha. Rađen je od prečišćene gline, sive boje pečenja i ima sivo glačanu površinu metalnog sjaja. Na ramenu se nalaze nizovi ureza izvedenih točkicom–radlom, dok su na trbuhu urezane vodoravne linije ili elipsasta udubljenja.

Među otkrivenim krčazima ovog tipa pojedini primerci imaju uži levkast vrat, što predstavlja jedinu razliku u pogledu oblika u celini.

*Mesta nalaza:*

– V. K. Biblioteka 1985. g.; podrum, jama 1; A: 5.

– V. K. Biblioteka 1985. g.; podrum, jama 1; A: 4.

*Datovanje:* 16–17. vek.

**TIP III/17**

Krčag okruglog otvora ravne ivice, dužeg levkastog vrata, rebrasto profilisanog u korenu, loptastog trbuha, uskog ravnog dna u vidu profilisane stope. Izvijena trakasta drška, kanelovana po sredini, polazi ispod otvora i završava se na ramenu. Rađen je od prečišćene gline, crvene boje pečenja. Spoljna površina je do sredine trbuha zeleno gledosana.

*Mesto nalaza:*

– D. G. 1976. g.; kvadrat D/VI, jama 20; A: 157.

*Datovanje:* 16–17. vek.

**TIP III/18**

Krčag okruglog otvora ravne ivice, dugog levkastog vrata sa malim plastičnim rebrom u korenu, elipsastog trbuha, šireg ravnog dna trakasto obrađene ivice. U gornjem delu vrata nalazi se sito za prečišćavanje vode, dok

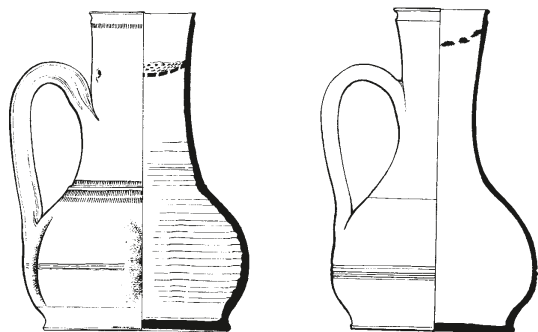

Tip III/16  
R 1:4

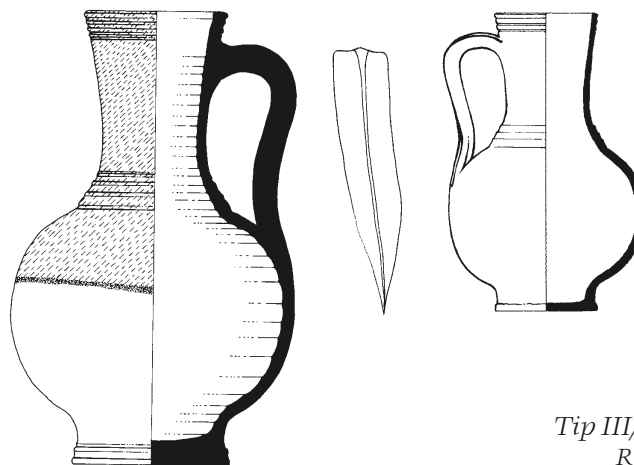

Tip III/17  
R 1:4

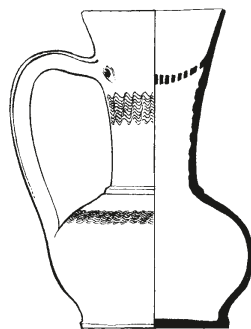

Tip III/18  
R 1:4

se otvor sa strane za protok vazduha nalazi u visini rešetke i pored drške, kolenastog oblika i ovalnog preseka, koja se završava na sredini trbuha. Rađen je od prečišćene gline, svetlosive boje pečenja i ima glačanu spoljnu površinu. Na vratu i ramenu nalazi se po jedan snop talasastih linija urezanih češljem.

*Mesto nalaza:*

– V. K. Biblioteka 1985. g.; podrum, jama 2, A: 24.

*Datovanje:* 16–17. vek.

**TIP III/20**

Krčag–ibrik okruglog otvora, vodoravnog, šireg trakastog oboda, levkastog rebrasto profilisanog grla sa jabukom, jajolikog ili loptastog trbuha, šireg blago konveksnog dna trakasto naglašene ivice. Kolenasta drška trakastog preseka polazi od jabuke i završava se približno na sredini trbuha, dok je dugačak izvijen pisak za izlivanje tečnosti apliciran na ramenu. Rađen je od prečišćene gline, crvene boje pečenja. Spoljna površina je do sredine trbuha žuto ili zeleno gledosana, a na većini posuda javlja se, ispod glazure, ukras u vidu uspravnih traka slikanih belom bojom, često i snop vodoravnih linija urezanih češljem.





Tip III/20  
R1:4

Ovo je u potpunosti standardizovan tip posude, kod kojeg se uočavaju dva oblika trbuha: jajolik (ovalan) i lop-tast, što je jedina izrazita razlika. Drugu čini profilacija gr-la koje je cilindrično sa plitkim žljebovima ili je levkastog oblika, glatko ili sa jednim ili dva žljeba; to za posledicu ima slabije istaknutu jabuku, čija oblina izlazi iz linije profila. Pisak ne prelazi liniju otvora, ali je na pojedinim primercima više zakrivljen pri vrhu.

*Mesta nalaza:*

- V. K. Biblioteka 1985. g.; podrum, jama 1; A: 8.
- V. K. Biblioteka 1985. g.; podrum, jama 2; A: 25.
- P. D. P. Palata 1986. g.; Građevina IV, septička jama; A: 135, 137 ( 2 posude).

– P. D. P. Palata 1987. g.; jama u atrijumu, A: 364.

*Datovanje:* 16–17. vek.

### TIP III/21

Krčag talasastog otvora u vidu kljuna, dugog vrata, elipsoidnog trbuha, uskog konveksnog dna udubljenih zidova. Na jednom primerku utvrđeno je postojanje sita za prečišćavanje vode ispod otvora. Drška polazi, verovatno, ispod otvora i završava se na sredini trbuha. Rađen je od prečišćene kaolinke gline, svetlokrem boje pečenja. Preko površine suda je bleožuti premaz, na kojem su slikane ukrštene linije crvenom i mrkocrvenom bojom, a mestimično i veće fleke zelene ili maslinaste glazure.

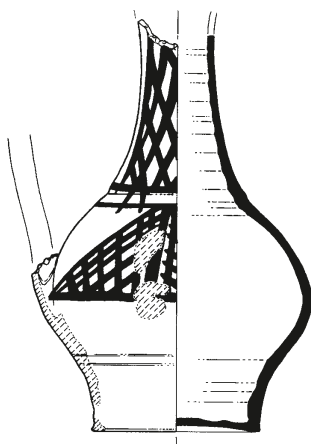

*Mesta nalaza:*

- P. D. P. Palata 1991. g.; bunar; A: 655 (2 posude).
- Predgrađe, Dorćol 1978. g.; sloj I-II.

*Datovanje:* 16-17. vek.

### TIP III/23

Krčag-ibrik okruglog otvora ravne ivice, ovalno proširenog grla, kratkog vrata sa plastičnim rebrom, jajolikog trbuha, šireg ravnog dna. Kolenasta drška ovalnog preseka polazi od rebra na vratu i završava se neposredno iznad sredine trbuha. Na istom položaju, sa suprotne strane, apliciran je masivan pisak za izlivanje tečnosti. Rađen je od prečišćene gline, crvene boje pečenja.

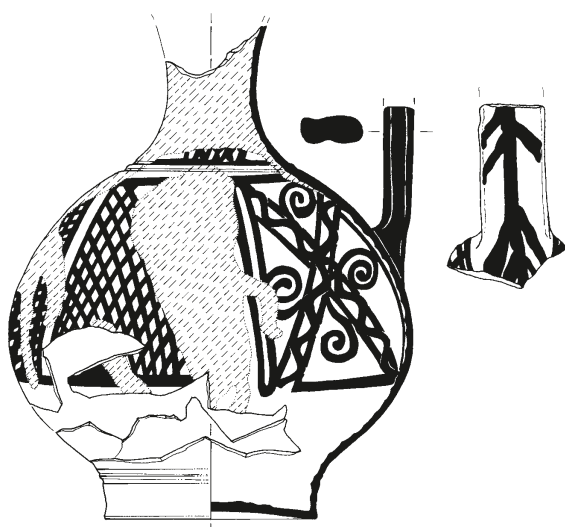
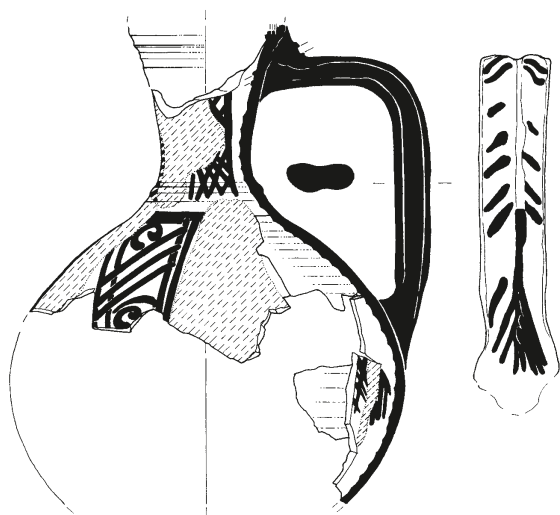

Tip III/21  
R1:4

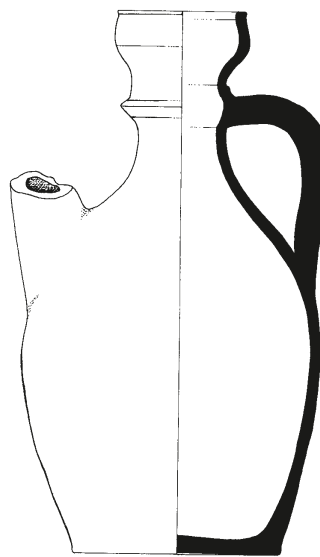
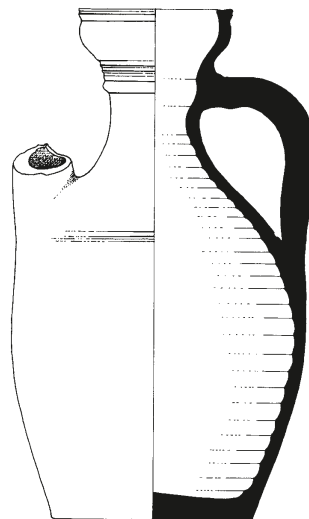

Tip III/23  
R1:4

Elemente prepoznavanja ovog tipa predstavljaju široko grlo, položaj drške i način apliciranja piska. Među navedenim delovima jedino oblik grla nije u potpunosti standardizovan, što je dovelo i do manjih razlika u vrsti oboda. Profilacija vrata sa mestom proširenja, takođe, nije izvedena dosledno, ali to je pojava koja se uočava i kod većine drugih tipova krčaga.

*Mesta nalaza:*

- V. K. Kastrum 1978. g.; blok 5, sonda 1/78, jama; A: 529.
- G. G. Jugoistočni bedem 1973. g.; kula VI, sonda 4/73, ispod sloja šuta; A: 56a.

*Datovanje:* 16–17. vek.

### TIP III/24

Krčag–ibrik okruglog otvora, kratkog iskošenog oboda zaobljene ivice, cilindričnog grla sa jabukom, uzanog kratkog vrata, rebrasto profilisanim na prelazu u rame, jajolikog trbuha, užeg ravnog dna proširene ivice iznad koje je niz uboda izvedenih noktom. Izvijena trakasta drška polazi od proširenja na grlu i završava se na ramenu suda. Na prelazu iz vrata u rame apliciran je izvijeni pisak za izlivanje tečnosti. Rađen je od gline izmešane sa sitnozrnim peskom, mrkocrvene boje pečenja. Ceo sud je gledosan preko sloja beličastog premaza – gornja polovina zeleno, a donja žutozeleno.

*Mesto nalaza:*

- P. D. P. Palata 1987. g.; jama u atrijumu; A: 364.

*Datovanje:* 16. vek.

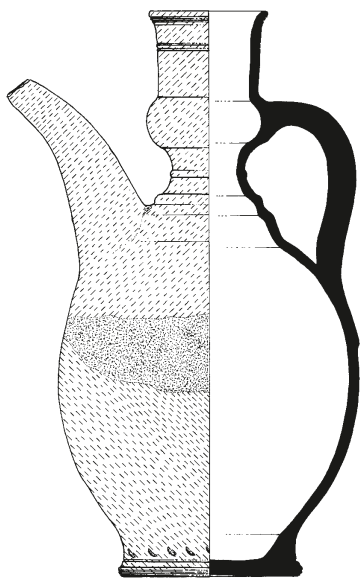

Tip III/24  
R1:4

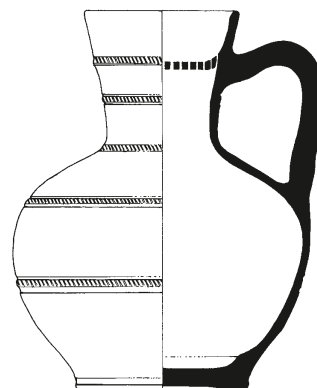

Tip III/26  
R1:4

### TIP III/26

Krčag okruglog otvora zaobljene ivice, šireg levkastog vrata, elipsastog trbuha, blago konveksnog dna profilisane ivice. Na vrhu vrata nalazi se sito za prečišćavanje vode i ispod nje mali otvor–ventil za vazduh. Kolenasta drška okruglog preseka polazi ispod rešetke i završava se na ramenu suda. Rađen je od prečišćene gline, sive boje pečenja i ima površinu uglačanu do metalnog sjaja. Ukras je izveden točkicom, u vidu paralelnih nizova duž celog suda.

*Mesto nalaza:*

- G. G. 1987. g.; Sahat kapija, jama 21; A: 255.

*Datovanje:* 16–17. vek.

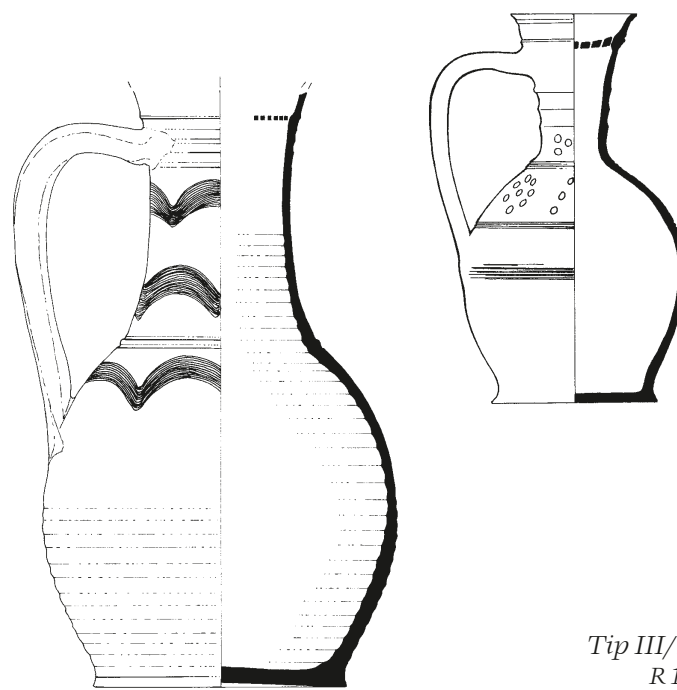

Tip III/27  
R1:4

**TIP III/27**

Krčag talasastog otvora u vidu kljuna, iskošenog oboda ravne ivice, dugog levkastog vrata, loptastog trbuha, širokog dna oštre ivice. Na vrhu vrata nalazi se sito za prečišćavanje vode i ispod njega mali otvor-ventil za vazduh. Lučna drška trakastog ili ovalnog preseka polazi ispod rešetke i završava se približno na sredini trbuha. Rađen je od prečišćene gline, sive boje pečenja i ima površinu uglačanu do metalnog sjaja. Ukraas čine snopovi urezanih vodoravnih i talasastih linija izvedenih češljem, koji je nekada kombinovan sa okruglim ubodima.

Krčag ovog tipa predstavlja posuda koja ima levkast vrat, često sa plitkim širokim rebrima u donjem delu. Varijanta oblika ima širi konkavan vrat, zbog čega je prelaz u trbuh blaži, što u celokupnom izgledu posude ne predstavlja izrazitu razliku.

*Mesto nalaza:*

– G. G. Jugoistočni bedem 1973. g.; kula VI, sonda 4/73, jama 1; A: 13.

*Datovanje:* 16–17. vek.

**TIP III/28**

Krčag trakastog otvora u vidu kljuna, kosog izvijenog oboda, levkastog grla, cilindričnog vrata, elipsastog trbuha, ravnog dna trakasto profilisane ivice. Ispod oboda se nalazi sito za prečišćavanje vode.

Kolenasta drška okruglog preseka polazi u visini sita i završava se na sredini trbuha. Rađen je od prečišćene gline, sive boje pečenja i ima površinu uglačanu do metalnog sjaja. Ukraas čine vodoravne linije izvedene češljem i kosi ubodi.

*Mesto nalaza:*

– G. G. Jugoistočni bedem 1973. g.; kula VI, sonda 4/73, sloj III.

*Datovanje:* 16–17. vek.

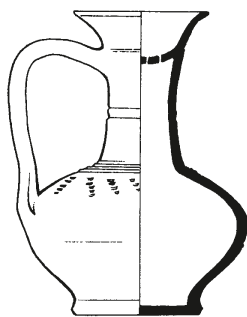

*Tip III/28*  
R1:4

**Poklopci**

Skroman broj od 16 oblika samo donekle ukazuje na njihovu raznovrsnost. U pogledu namene javljaju se dve vrste: uobičajeni poklopci za lonce, kao i oni mali koji su, u stvari, zapušači za krčage i bokale. Poklopci koji su pokrivali lonce gotovo da se ne razlikuju od poznosrednjovekovnih, po oblicima i tehnološkim osobinama, pre svega smesama glina korišćenih za izradu, takođe i vrstama ukrašavanja. Novu pojavu predstavljaju zapušači različitih oblika, iako zbog profilacije dugmetaste drške na prvi pogled ostavljaju utisak međusobno sličnih posuda.

**TIP IV/1**

Poklopac sa tunelastom drškom koja spaja dugmetasto telo i diskoidni obod ravne ivice, nekada nareckane na vrhu. Rađen je od gline pomešane sa sitnozrnim peskom, crvene ili mrke boje pečenja. Trbuh je nekada ukrašen urezanim linijama.

Odrednicu tipa predstavljaju oblik oboda i položaj drške, pri čemu od širine oboda zavisi oblik tela poklopca. Iz tog razloga, kod poklopca koji ima uži disk prelaz u telo – vrh poklopca bikoničnog oblika, najverovatnije sa malim dugmetastim završetkom, koji je mogao imati otvor za izlazak pare.

*Mesta nalaza:*

– G. G. Severoistočni bedem 1971. g.; sonda 5/71, jama; A: 16.

– D. G. 1976. g.; kvadrat D/VI, jama 20; A: 137.

*Datovanje:* 16–17. vek.

**TIP IV/2**

Poklopac iskošenog oboda zaobljene ivice, sa žljebom sa unutrašnje strane, koničnog tela, dugmetaste drške. Rađen je od gline pomešane sa sitnozrnim peskom, crvene ili mrke boje pečenja. Pojedini primerci imaju linearni ukraas, slikan crvenom ili crvenkastomrkom bojom.

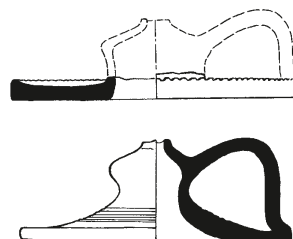

*Tip IV/1*  
R1:4

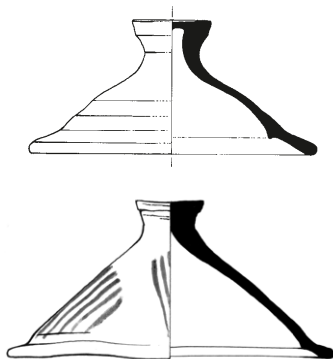
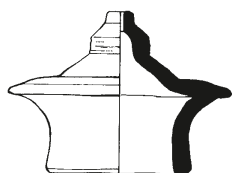
Tip IV/2  
R 1:4Tip IV/3  
R 1:4*Mesta nalaza:*

- G. G. Severoistočni bedem 1971. g.; sonda 5/71, jama; A: 17.
- D. G. 1976. g.; kvadrat F/III, jama 15; A: 21.

*Datovanje:* 16–17. vek.

**TIP IV/3**

Poklopac-zapušač račvastog oboda, uspravno postavljene, nekada izdužene, unutrašnje i vodoravne ili koso izvučene spoljne ivice, plitkog koničnog tela, profilisane dugmetaste drške, sa zaobljenim ili ravnim završetkom. Rađen je od prečišćene ili gline pomešane sa sitnozrnim peskom, mrkocrvenkaste, sive ili žučkastobele boje pečenja. Spoljna površina je zeleno ili žuto gledosana, a sporadično se javlja i slikani ukras belom i zelenom bojom. Primerak rađen od žučkastobele gline ima tirkizno gledosanu površinu.

Među posudama koje određuju vrsta račvastog oboda i profilacija tela, postoje manje razlike. Visina unutrašnje ivice varira, tako da je na pojedinim primercima ona u vidu izduženog cilindričnog elementa. Profil tela je u osnovi koničan, češće je zaobljen, a sasvim izuzetno ima oštre prelome, dok je visina takođe različita. Dugmetasta drška je izvedena na dva načina: profilisana i jednostavna, a u okviru obe ove vrste javlja se nekoliko varijanti.

*Mesta nalaza:*

- Z. P. 1971. g.; sonda 10/71; MGB: II/1848.
- Z. P. 1973. g.; sonda 2/73, jama 1; A: 33.
- D. G. Severoistočni bedem 1964. g.; kula IV, sonda 3/64; A: 170.
- P. D. P. Palata 1985. g.; podrum, iznad poda; A: 80.

*Datovanje:* 16–17. vek.

**TIP IV/4**

Poklopac račvastog oboda, koso postavljene unutrašnje i vodoravno izvučene spoljne ivice koja se nastavlja u ravan, pločasti gornji deo. Rađen je od gline pomešane sa sitnozrnim peskom i komadićima tucanog krečnjaka, mrkocrvenkaste boje pečenja.

*Mesto nalaza:*

- G. G. Severoistočni bedem 1971. g.; sonda 6/71, sloj I–IIIa; A: 43.
- P. D. P. Palata 1986. g.; nivo koliba: trem; A: 236.

*Datovanje:* 16–17. vek.

**TIP IV/5**

Poklopac-zapušač račvastog oboda, koso postavljene ili lučne unutrašnje i vodoravno izvučene spoljne ivice, koničnog trbuha zaobljenih zidova, dugmetaste profilisane drške. Rađen je od fino prečišćene gline, sive boje pečenja, sa tamnosivim premazom metalnog sjaja, nanetim preko spoljne površine.

Prema širini tela postoje dve varijante ovih poklopaca, mada su zidovi na jednak način zaobljeni i visina je približno jednaka. Takođe, postoji razlika u obliku unutrašnje ivice oboda, koja je u osnovi iskošena, ali je ravna ili lučno oblikovana.

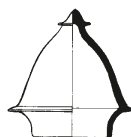
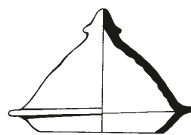
Tip IV/4  
R 1:4Tip IV/5  
R 1:4

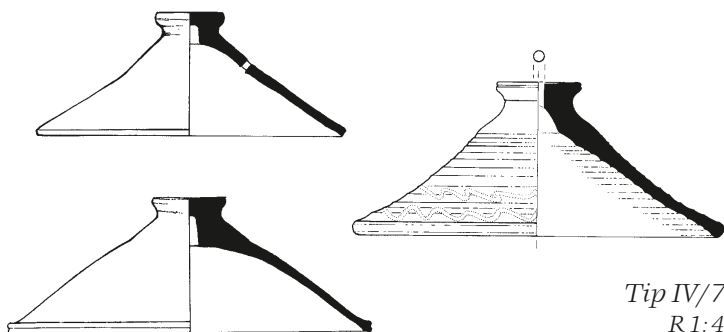
Tip IV/6  
R1:4Tip IV/7  
R1:4*Mesta nalaza:*

- G. G. Severoistočni bedem 1971. g.; sonda 4/71, horizont I; A: 2.
- G. G. Severoistočni bedem 1971. g.; sonda 6/71, jama 1; A: 62.
- D. G. Severoistočni bedem 1968. g.; sonda 15/68, II sloj; A: 72.
- P. D. P. Palata 1991. g.; bunar; A: 651.

*Datovanje:* 16–17. vek.

**TIP IV/6**

Poklopac–zapušač račvastog oboda, lučne unutrašnje i vodoravno izvučene spoljne ivice, zvonolikog tela, profilisane dugmetaste drške. Rađen je od fino prečišćene gline, svetlosive boje pečenja, sa tamnosivim premazom metalnog sjaja, nanetim preko spoljne površine.

Telo ovih zapušača različito je izvedeno u gornjem delu, tako da se javlja ravan ili zaobljen zid. Drška je narebrena ili sa malim profilisanim dugmencetom zaobljenog vrha.

*Mesto nalaza:*

- G. G. Severoistočni bedem 1971. g.; sonda 6/71, jama 2; A: 70.

*Datovanje:* 16–17. vek.

**TIP IV/7**

Poklopac ravnog oboda, koničnog tela, dugmetaste drške. Rađen je od prečišćene ili gline pomešane sa sitnozrnim peskom, crvene ili mrkocrvenkaste boje pečenja. Pojedini primerci imaju linearni ukras oko oboda, slikan belom bojom, ili je isti deo suda zeleno gleđosan.

Kod ovog tipa poklopca obod ima kosu ili trakastu, kanelisanu ivicu. Kosina tela u pojedinim slučajevima prelazi u blago zaobljen profil. Često je na gornjem delu tela mali otvor za izlazak pare. Cela drška je aplicirana na telo, a naknadno je sa unutrašnje strane probušen kanal do dugmetastog završetka.

*Mesta nalaza:*

- G. G. Jugoistočni bedem 1973. g.; kula VI, sonda 4/73, jama 1; A: 7.
- D. G. 1997. g.; sonda 1/97, jama 2; A: 4220.
- D. G. 1979. g.; kvadrat E/VI, jama 22; A: 125.

*Datovanje:* 16–17. vek.

**TIP IV/8**

Poklopac ravnog oboda, koničnog tela, ravne drške oštro profilisane trakaste ivice. Rađen je od gline pomešane sa krupnozrnim peskom i tucanim krečnjakom, mrkocrvenkaste ili mrkosive boje pečenja. Mali otvor za izlazak pare nalazi se ispod drške, a na ravnoj površini nekada je reljefna oznaka.

Iako je ovo jasno određen tip poklopca, u procesu oblikovanja standard nije u punoj meri ispoštovan. Utisak je da završni deo ima elemente koji određuju tipološki oblik, i to su široka drška sa oštrom trakastom ivicom i njeno postolje, kao i kosina tela. Sloboda u izvođenju tih elemenata ogleda se u različitom obliku postolja drške, koji je nekada levkast, dok na pojedinim primercima u potpunosti nedostaje, već se drška gradi neposredno iz tela. Profil tela je, takođe, različit: zaobljen ili prelomljen, dok je ivi-

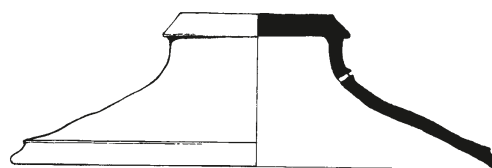
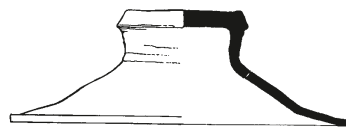
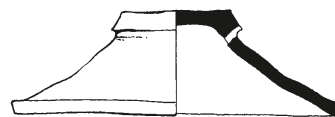
Tip IV/8  
R1:4

ca oboda ravna ili iskošena. Mesto otvora za izlazak pare je, takođe, proizvoljno određeno.

*Mesta nalaza:*

- D. G. Severoistočni bedem 1969. g.; sonda 3/69, kuća 2; A: 18, MGB: II/1651.
- D. G. Severoistočni bedem 1968. g.; sonda 14, turski horizont I; A: 91, MGB: II/1482.
- P. D. P. Palata 1991. g.; bunar; A: 652.

*Datovanje:* 16–17. vek.

#### TIP IV/9

Poklopac-zapušač račvastog oboda, uspravno postavljene unutrašnje i vodoravno izvučene spoljne ivice, koničnog tela i male dugmetaste drške sa kupastim vrhom. Rađen je od prečišćene gline, crvene boje pečenja. Preko površine je nanet sloj belog premaza i zelena glazura.

Za razliku od srodnih poklopaca račvastog oboda (tip IV/3), ovaj se izdvaja i debljinom zida, kao i punoćom drške.

*Mesto nalaza:*

- G. G. Severoistočni bedem 1971. g.; sonda 5/71, jama; A: 18.

*Datovanje:* 16–17. vek.

#### TIP IV/10

Poklopac blago uvučenog, sa unutrašnje strane užljebljenog oboda, zvonolikog tela. Rađen je od gline pomešane sa sitnozrnim peskom, mrkosive boje pečenja.

Zvonoliko telo zaobljenog profila, najverovatnije prelazi u dugmetastu dršku, sličnu poklopcima IV/2 i IV/7.

*Mesto nalaza:*

- D. G. 1976. g.; kvadrati E/II–VII, D/IV, VI, VII, C/V, turski horizont II; A: 458.

*Datovanje:* 16–17. vek.

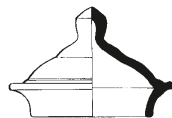
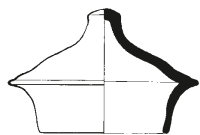
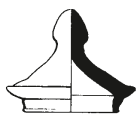

*Tip IV/9*  
R1:4

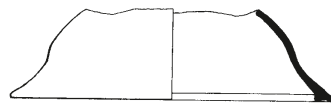

*Tip IV/10*  
R1:4

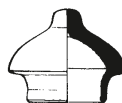

*Tip IV/11*  
R1:4



*Tip IV/12*  
R1:4

#### TIP IV/11

Poklopac-zapušač račvastog oboda, lučne unutrašnje i vodoravno izvučene spoljne ivice, kalotastog tela, male dugmetaste drške zaobljenog vrha. Rađen je od prečišćene gline, crvene boje pečenja. Spoljna površina je zeleno gledosana.

Slično prethodno analiziranom poklopcu IV/9, i kod ovog se uočava izrazita debljina zida, kao i punoća dugmetaste drške.

*Mesto nalaza:*

- U. U. 1978. g.; sektor II, sonde 1, 2, nasipni slojevi.

*Datovanje:* 16–17. vek.

#### TIP IV/12

Poklopac račvastog oboda, uspravno postavljene unutrašnje i vodoravno izvučene duže spoljne ivice, koničnog tela i udubljene drške sa trakasto izvučenom ivicom. Rađen je od prečišćene gline, crvene boje pečenja. Preko površine je sloj žućkastobelog premaza.

Osim po veličini, ovaj poklopac se od drugih sa račvastim obodom razlikuje i po dršci koja je široka, sa ivicom pogodnom za prihvatanje. Takođe, obrada spoljne površine nanošenjem premaza na poklopcima ove vrste predstavlja sasvim izuzetnu pojavu.

*Mesto nalaza:*

- D. G. 1969. g.; kula II, sloj šuta.

*Datovanje:* 16. vek.

#### TIP IV/13

Poklopac oblika deblje ploče prstenasto oblikovane ivice, sa drškom ovalnog preseka koja polazi od ivice oboda i završava se na sredini tela. Rađen je od gline pomešane sa krupnozrnim peskom i sitnim komadima tucanog krečnjaka, mrke boje pečenja. Ukrašen je kosim paralelnim ubodima nokta i urezanom talasastom linijom.

*Mesto nalaza:*

- P. D. P. nasip; A: 2.

*Datovanje:* 16–17. vek.

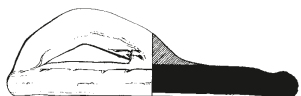
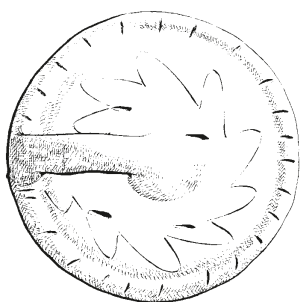
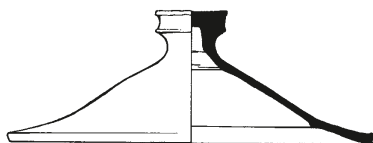
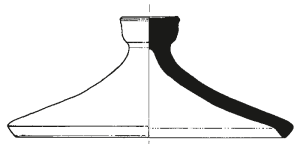
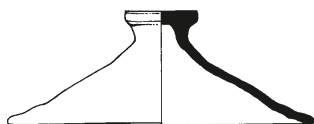
Tip IV/13  
R1:4Tip IV/14  
R1:4**TIP IV/14**

Poklopac na spoljnu stranu izvučenog oboda zaobljene, nekada ravne ivice, sa žljebom na unutrašnjoj strani, koničnog tela, dugmetaste drške trakasto profilisane ivice. Rađen je od prečišćene ili gline pomešane sa sitnozrnim peskom, sive boje pečenja.

Između ovog i poklopca IV/7 postoji veća sličnost ne samo u obliku i visini tela, nego i u vrsti drške. Međutim, kod ovog je na drugačiji način izvedeno oblikovanje drške, koja je izvučena iz tela, dok je samo dugmetasti deo apliciran.

*Mesto nalaza:*

– D. G. 1976. g.; kvadrat C/IV, jama 6; A: 304.

*Datovanje:* 16–17. vek.

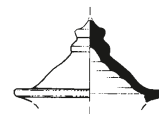
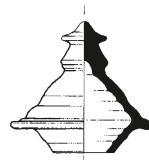
Tip IV/15  
R1:4Tip IV/16  
R1:4**TIP IV/15**

Poklopac-zapušač račvastog oboda, koso postavljene unutrašnje i vodoravno izvučene spoljne ivice, koničnog tela, profilisane dugmetaste drške. Rađen je od fino prečišćene gline, sive boje pečenja, sa tamnosivim premazom metalnog sjaja.

Prema obliku tela, ovaj poklopac sličan je tipu IV/3. Osnovnu tipološku razliku predstavlja iskošena unutrašnja ivica oboda, kao i dvostruka profilacija drške koja je kod poklopca IV/3 sasvim sporadična.

*Mesto nalaza:*

– G. G. Jugozapadni bedem 1974. g.; sonda 1/74, turski horizont II; A: 3.

– D. G. Severoistočni bedem 1968. g.; sonda 14, turski horizont I; A: 100.

*Datovanje:* 16–17. vek.

**TIP IV/16**

Poklopac račvastog oboda, koso postavljene unutrašnje i vodoravno izvučene kratke spoljne ivice, koja je plitko narebrena, kalotastog trbuha. Rađen je od prečišćene gline, crvene boje pečenja. Spoljna površina je zeleno gledosana.

Profilacija oboda i tela ovog poklopca gotovo su identični istim elementima kod tipa IV/5, ali ovaj poklopac određuje postojanje drške. Zbog izrazite sličnosti između pomenutog i ovog tipa poklopca ostaje otvoreno pitanje: da li zbog nedostatka dugmetaste drške ovo predstavlja osoben tip ili je to možda posledica nemara grnčara koji je posudu pravio?

*Mesto nalaza:*

– D. G. 1976. g.; kvadrati D/VI, VII, jama 12; A: 238.

*Datovanje:* 16–17. vek.



**Tanjiri**

Tanjiri ne predstavljaju značajnu formu posuda u materijalu iz Beograda, pre svega zbog skromnog broja od 7 tipova. Tipologija nije razučena, a u pitanju su prepoznatljivi oblici. Naime, svi poreklo imaju u vizantijskoj produkciji 11–12. veka i od tog vremena ostaju, u velikoj meri, neizmenjeni do kraja 17. veka.

**TIP V/1**

Tanjir koničnog oblika, na niskoj prstenastoj stopi. Rađen je od prečišćene gline, crvene boje pečenja. Unutrašnjost i spoljna površina oko otvora su jednobočno, zeleno ili žuto gledošani. Sa unutrašnje strane ispod oboda i duž trbuha urezane su jedna ili dve kanelure, a na pojedinim primercima i dno je ukrašeno, u vidu reljefnog medaljona koji je izveden točkićem–radlom.

Razlika u obliku oboda postoji, ali se ne može označiti varijantom, zbog toga što je na pojedinim primercima iskrivljenje nastalo zbog različite širine i dubine kanelure u tom delu. Karakteristikom oblika može se smatrati stanjivanje zida suda u gornjem delu, u zoni oboda, dok stopa i donja polovina recipijenta imaju istu debljinu suda.

*Mesta nalaza:*

- G. G. Jugoistočni bedem 1973. g.; kula VI, sonda 4/73, jama 1; A: 6.
- D. G. 1976. g.; kvadrat D/VI, jama 20; A: 135.

*Datovanje:* 16–17. vek.

**TIP V/2**

Tanjir kalotastog oblika, ravne i blago zakošene ivice oboda, na niskoj prstenastoj stopi. Rađen je od gline peskovite fakture, crvenkastomrke boje pečenja. Unutrašnjost je zeleno gledošana. Na dnu, u medaljonu, nalazi se otisak kružno isečenog komada tkanine. Na tanjiru su vidljivi otisci tripoda, kojima su posude bile razdvajane prilikom pečenja. Površina posude sa spoljne strane je ukrašena gusto raspoređenim plitkim žljebovima.

*Mesto nalaza:*

- Z. P. 1971. g.; sonda 6/71, sloj XVI; A: 223

*Datovanje:* 16–17. vek.

**TIP V/3**

Tanjir bikoničnog oblika na niskoj prstenastoj stopi. Obod je vodoravno razgrnut, nekada sa nareckanom ivicom, stopa je konična ili prstenasta. Rađen je od prečišćene gline, crvene boje pečenja. Unutrašnja i delimično spoljna

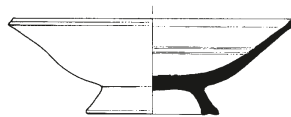

Tip V/1  
R1:4

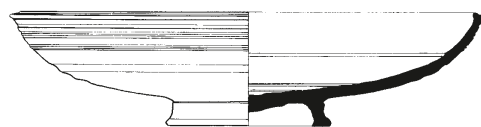
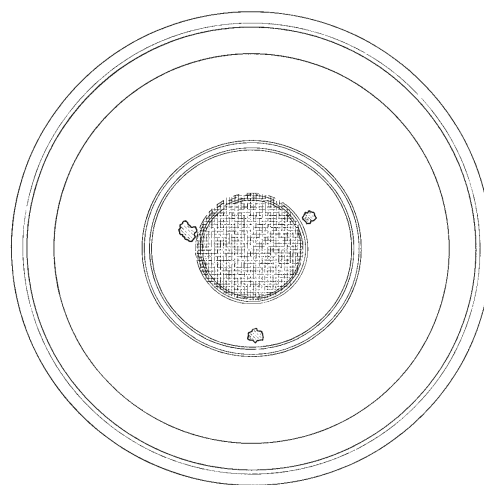

Tip V/2  
R1:4

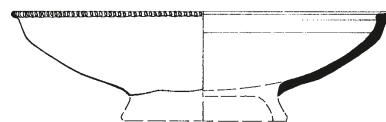
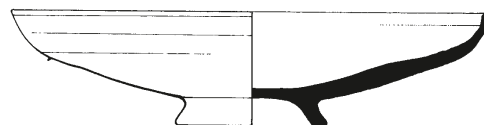

Tip V/3  
R1:4

površina su zeleno gleđosane preko sloja beličastog premaza. Sporadično se javljaju krupne spirale slikane belom bojom ispod žute glazure.

Ovaj tip posude nije u potpunosti standardizovan, što se uočava na zidovima trbuha koji često imaju blažu profilaciju. Ta tendencija ističe sličnost ovog sa kalotastim tanjirom V/2.

*Mesta nalaza:*

- G. G. Jugoistočni bedem 1973. g.; kula VI, sonda 4/73, jama 1; A: 8.
- D. G. 1976. g.; kvadrat D/VII, jama 11; A: 191.
- D. G. 1977. g.; kvadrati E/IV, V, jama 30; A: 1324.

*Datovanje:* 16–17. vek.

#### TIP V/4

Tanjir koničnog oblika, širokog gotovo vodoravnog oboda, na niskoj prstenastoj stopi. Rađen je od prečišćene gline, crvene boje pečenja. Unutrašnjost je maslinasto gleđosana preko sloja belog premaza. Otisci nepravilnog oblika potiču od tripoda i nastali su u procesu pečenja suda.

Među tanjirima ovo je jedina posuda srazmerno debelih zidova, kod koje je stopa takođe masivna, što doprinosi znatno većoj specifičnoj težini u odnosu na druge tanjire.

*Mesto nalaza:*

- D. G. 1978. g.; kvadrat E/III, jama 53; A: 1574.

*Datovanje:* 16–17. vek.

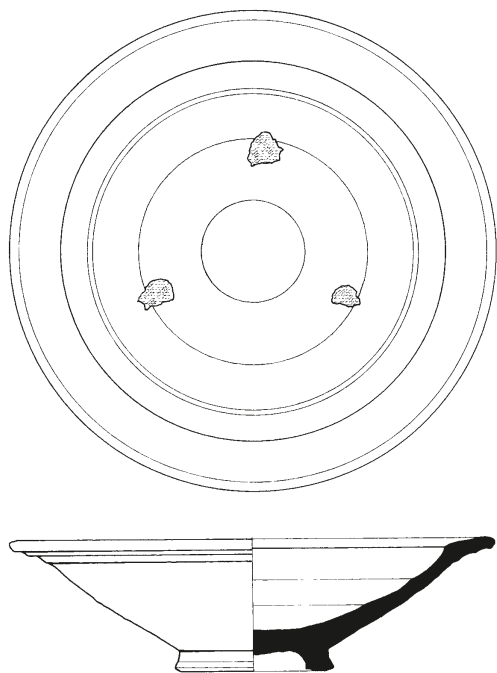

Tip V/4  
R1:4

#### TIP V/5

Tanjir vodoravno razgrnutog, lučnog oboda, ovalnog, blago prelomljenog trbuha, na niskoj koničnoj stopi. Rađen je od prečišćene gline, crvene boje pečenja. Unutrašnjost je jednobojno, zeleno gleđosana ili ukrašena u tehnici koloritnog sgrafita – slikano je mrkom i zelenom bojom ispod žute glazure.

Varijante u okviru ovog tipa tanjira mogu se odrediti na osnovu vrste oboda, koji je vodoravan ili kos, što manje ili više ističe njegov lučni oblik. Specifičnu pojavu predstavlja izrazita debljina dna dekorisanog tanjira, što je uočljivije zbog veoma tankog zida recipijenta.

*Mesta nalaza:*

- G. G. bedem 1971. g.; sonda 5/71, jama; A: 2.
- D. G. Severoistočni bedem 1969. g.; sonda 3/69, kuća 2; A: 14, MGB: 1665.

*Datovanje:* 16–17. vek.

#### TIP V/6

Mali tanjir vodoravnog oboda trakaste ivice, koničnog recipijenta, na niskoj koničnoj stopi. Rađen je od prečišćene gline, crvene ili mrkocrvenkaste boje pečenja. Unutrašnjost je zeleno ili žuto gleđosana. Na dnu je reljefni ukras – rozeta u medaljonu

*Mesta nalaza:*

- D. G. Severoistočni bedem 1969. g.; između Istočne kapije I i Istočne kapije II; A: 208.

*Datovanje:* 16–17. vek.

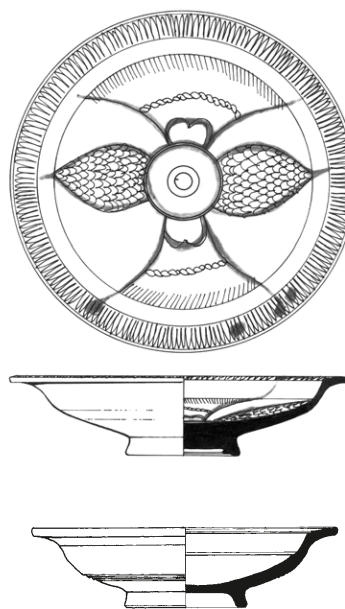

Tip V/5  
R1:4

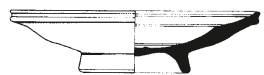
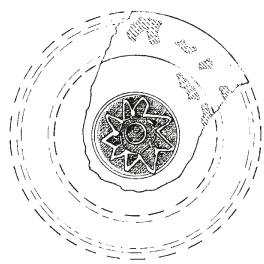
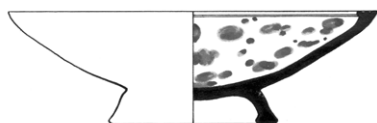
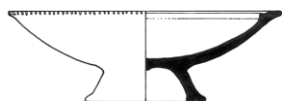
Tip V/6  
R 1:4Tip V/7  
R 1:4**TIP V/7**

Tanjir koničnog oblika, na nikoj stopi. Rađen je od prečišćene gline, crvene boje pečenja. Unutrašnjost je jednobojno, zeleno gledosana, a pojedini primerci su oslikani: belom bojom i žuto gledosani ili zelenom bojom na beloj podlozi, sa žutom glazurom.

Za ovaj oblik tanjira karakterističan je žljeb sa unutrašnje strane oboda koji je spolja ravno završen (trougao) ili vodoravan, trakast. Takođe, dno je zaobljeno ili ravno, dok je stopa konična, sa izvučenom ivicom, nekada unutrašnjom, a nekada spoljnom.

*Mesta nalaza:*

- G. G. Jugoistočni bedem 1973. g.; kula VI, sonda 4/73, jama 1; A: 7.
- D. G. 1976. g.; kvadrati E/III, D/IV, V, VII, C/III, turski horizont I; A: 642.

*Datovanje:* 16–17. vek.

**Bokali**

Bokali predstavljaju slabije zastupljenu formu trpeznih posuda – izdvojeno je svega 12 osnovnih tipova. I pored toga, oni u dobroj meri predstavljaju raznovrsnost produkcije gradske keramike. U celini posmatrano, postoje dve grupe: posude užeg okruglog

otvora i dužeg vrata, koje su po profilaciji bliže krčazima, i one široko otvorenog recipijenta sa talasasto modelovanim izlivnikom, slično poznosrednjovekovnim, ali i savremenim bokalima za vodu.

Iako je reč o standardizovanim oblicima u okviru pojedinih osnovnih tipova, među posudama se javljaju manje razlike u širini otvora, manjem ili većem nagibu vrata ili obliku trbuha. Čest je slučaj da je u okviru jednog tipa bokala dno rađeno na dva načina, kao ravno neprofilisano i izvučene ivice, slično stopi. Takođe, kod pojedinih oblika drške su različitog preseka, mada uvek na istom mestu aplicirane na sud.

Bokali ne predstavljaju dekorativne posude, iako je većina gledosana delimično ili sasvim. Uglavnom su jednobojni, retko se javljaju trake izvedene tehnikom slivanja, a sgrafito ukras je sasvim sporadičan.

**TIP VI/1**

Bokal okruglog otvora zaobljene ivice, dugog širokog cilindričnog vrata, malog loptastog trbuha, ravnog dna proširene ivice. Drška tunelastog oblika, ovalnog preseka sa žljebovima, polazi od sredine vrata i završava se na sredini trbuha. Rađen je od prečišćene gline, crvene boje pečenja. Plitki žljebovi nalaze se ispod otvora i na ramenu. Spoljna površina je delimično gledosana – zelena glazura nanosena je preko belog premaza koji se slavio.

*Mesto nalaza:*

- P. D. P. Palata 1986. g.; Građevina IV, septička jama; A: 131–133 (3 posude).

*Datovanje:* 17. vek.

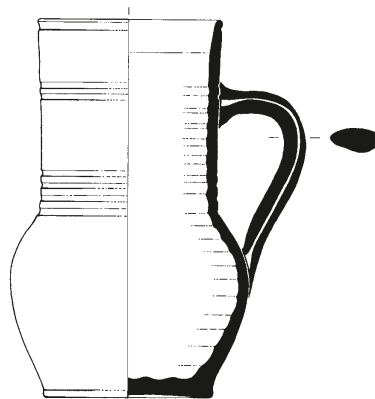
Tip VI/1  
R 1:4

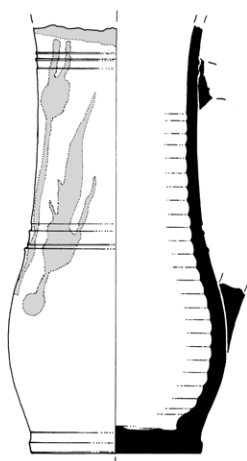
Tip VI/2  
R1:4**TIP VI/2**

Bokal okruglog otvora, cilindričnog, blago iskošenog vrata, uskog loptastog trbuha, ravnog dna oštro naglašene ivice. Kolenasta drška ovalnog preseka polazi ispod otvora i završava se neposredno iznad sredine trbuha. Rađen je od prečišćene gline, crvene boje pečenja. Veći deo suda oslikan je belom bojom, tehnikom slivanja, a preko je nanosena, u tankom sloju, žuta glazura.

*Mesto nalaza:*

– V. K. Biblioteka 1985.g.; podrum, jama 1; A: 11.

*Datovanje:* 16–17. vek.

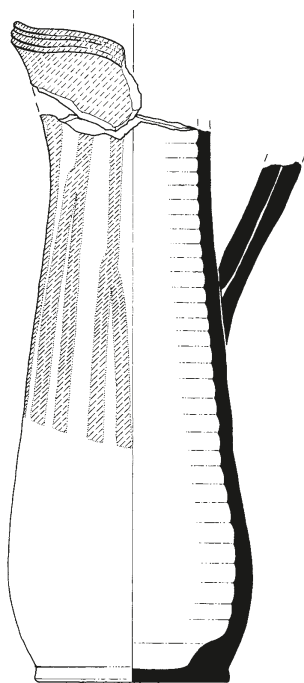
**TIP VI/3**

Bokal talasasto oblikovanog otvora, izduženog kruškolikog tela, širokog ravnog dna proširene ivice u vidu stope. Tunelasta drška okruglog preseka ili trakasta, polazi ispod otvora i završava se na sredini ili pri dnu recipijenta. Rađen je od prečišćene gline, crvene ili mrkocrvene boje pečenja. Bokal je oslikan belom bojom i žuto ili zeleno gleđosan.

*Mesta nalaza:*

– G. G. Jugoistočni bedem 1973. g.; kula VI, sonda 5/73, jama 2; A: 102.

– G. G. Severozapadni bedem 1968. g.; između dva bedema, sloj pepela u ognjištu; MGB: II/1064.

*Datovanje:* 16–17. vek.

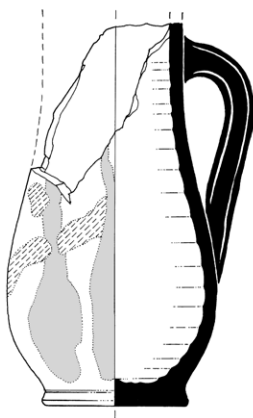
**TIP VI/4**

Bokal okruglog otvora, cilindričnog ili koničnog vrata, loptastog trbuha, ravnog prstenasto profilisanog dna, ravne ili kose ivice. Tunelasta ili kolenasta drška, trakasta ili ovalnog preseka, polazi ispod otvora i završava se na sredini trbuha, ređe na ramenu. Rađen je od prečišćene gline, crvene, a izuzetno i mrkocrvene boje pečenja. Spoljna površina je delimično gleđosana preko sloja beličastog premaza. Nekada se neposredno ispod otvora nalaze žljebovi, a u korenu vrata plitka rebra.

U okviru ovog tipa postoji nekoliko bliskih varijanti, izdvojenih prema širini trbuha koji je loptastog ili elipsastog oblika. Takođe, pojedini bokali koji imaju širi cilindričan vrat približavaju se obliku VI/1, što može da uputi na zajednički prototip. Mada je drška izvijena, što predstavlja jednu od važnih osobina, sporadično se javljaju i jednostavne drške lučnog i tunelastog oblika.

*Mesta nalaza:*

– G. G. Jugoistočni bedem 1973. g.; kula VI, sonda 5/73, jama 1; A: 83.

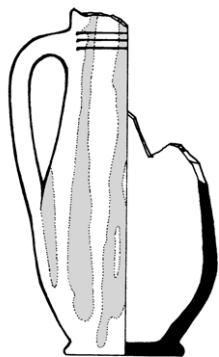
Tip VI/3  
R1:4

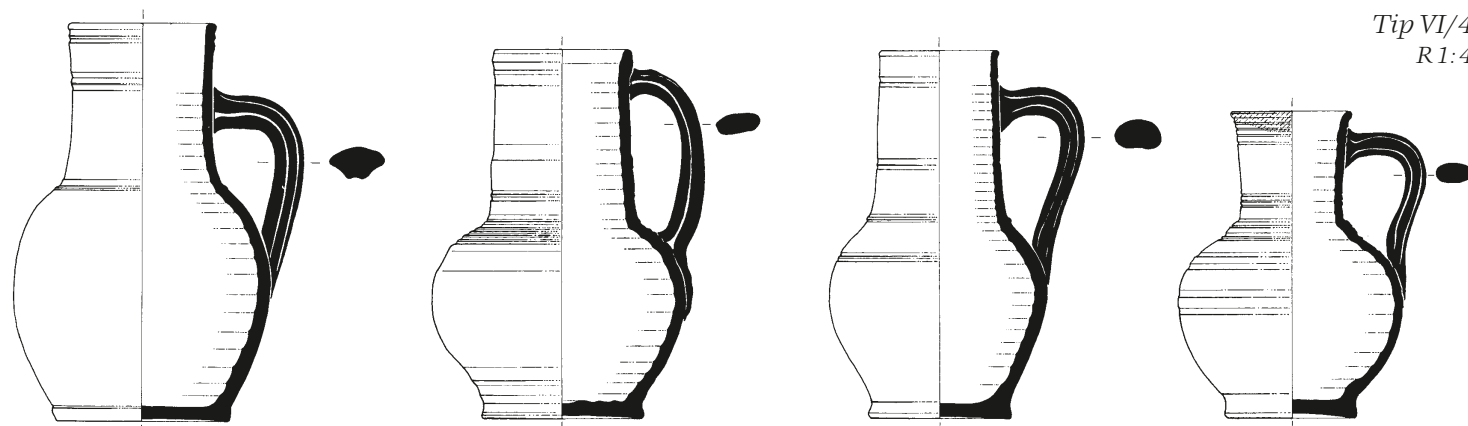
Tip VI/4  
R1:4

- G. G. Sahat kapija 1987. g.; sonda 7/87, jama 21; A: 258.
- D. G. 1973. g.; sonda 3/73, jama 1; A: 23.
- P. D. P. Palata 1986. g.; nivo koliba: trem; A: 235, 259 (2 posude).
- P. D. P. Palata 1991. g.; jama u atrijumu; A: 374.
- P. D. P. Palata 1991. g.; bunar; A: 656.

*Datovanje:* 16–17. vek.

### TIP VI/5

Bokal okruglog otvora prstenasto profilisane ivice, kraćeg koničnog vrata, jajolikog trbuha, ravnog dna. Drška kolenastog oblika, trakastog preseka, polazi od otvora i završava se na sredini trbuha. Rađen je od prečišćene gline, crvene boje pečenja. Gleđ maslinaste boje je mestimično nanescena na trbuhu i dršci.

*Mesto nalaza:*

- D. G. 1978. g.; kvadrati D, E/III, jama 54.

*Datovanje:* 16–prva polovina 17. veka.

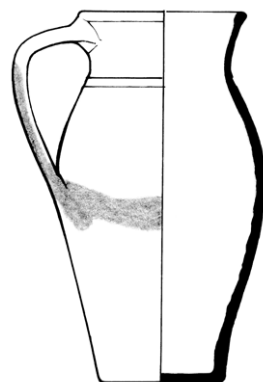
Tip VI/5  
R1:4

### TIP VI/6

Bokal okruglog otvora, uspravnog trougaonog i sa unutrašnje strane užljebljenog oboda ravne ivice, cilindričnog vrata, elipsastog trbuha, širokog ravnog dna, proširene oštre ivice. Drška polazi ispod otvora i završava se na sredini trbuha. Rađen je od fino prečišćene gline, sive boje pečenja sa tamnije sivom, metaliziranom površinom. Ukras je urezan, linearnog-geometrijskog stila.

Na ovim bokalima, koji su u pogledu oblika i tehnoloških osobina veoma ujednačeni, javljaju su dve različite vrste drški: izvijena, ovalnog preseka i jednostavna kolenasta, trakastog preseka.

*Mesta nalaza:*

- G. G. Jugoistočni bedem 1973. g.; kula VI, jama 1; A: 12.

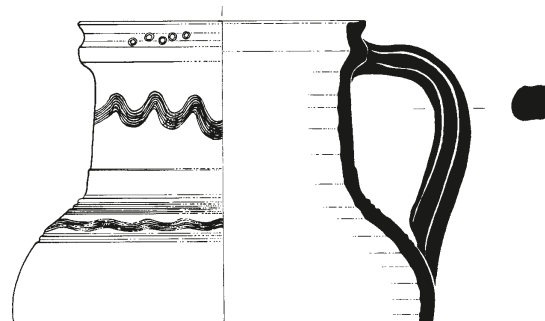
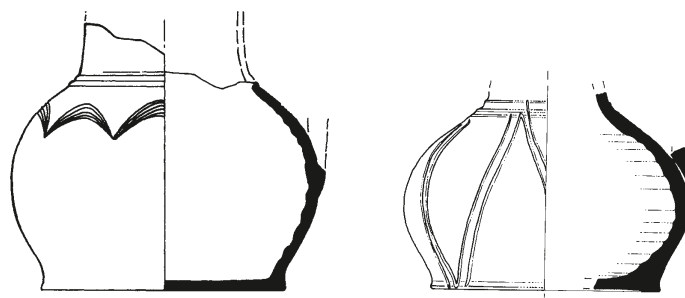
Tip VI/6  
R1:4

– D. G. Severoistočni bedem 1968. g.; kula V, sonda 16–A, turski horizont I; A: 13.

– D. G. 1976. g.; kvadrat C/III, sloj peska; A: 838.

*Datovanje:* 16–17. vek.

### TIP VI/7

Bokal talasasto (?) oblikovanog otvora, širokog ovalnog vrata, loptastog trbuha, uskog konkavnog dna sa diskoidnim ispupčenjem na sredini. Rađen je od gline pomešane sa sitnozrnim peskom, žućkastobele boje pečenja. Spoljna i unutrašnja površina su zeleno gledosane.

Oblik otvora je pretpostavljen na osnovu sačuvanog dela vrata koji je širok i neznatno se sužava prema obodu, zbog čega se smatra da može biti talasast ili sa izlivnikom u vidu kljuna. Posuda predstavlja izuzetan zanatski proizvod, što se uočava na osnovu odlično pripremljene gline i glazure, kao i poznavanja tehnologije pečenja i gledosanja keramičkih posuda.

*Mesto nalaza:*

– P. D. P. 1989. g.; zapadni deo padine, terasa I, jama 2.

*Datovanje:* 16–prva polovina 17. veka.

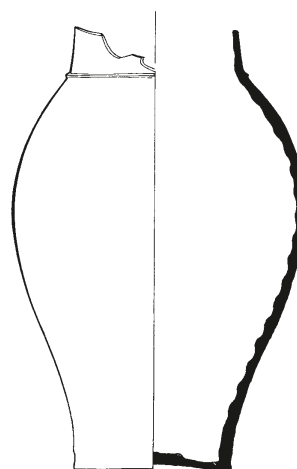

Tip VI/7  
R1:4

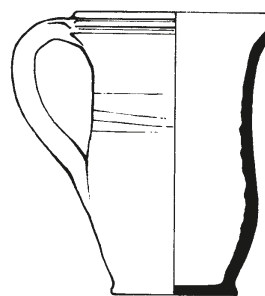

Tip VI/8  
R1:4

### TIP VI/8

Bokal okruglog otvora, trakasto profilisanog i dvostruko kanelovanog oboda, širokog vrata, ovalnog tela, ravnog dna, zaobljene ili oštre ivice. Drška tunelastog ili lučnog oblika, trakasta ili ovalnog preseka, polazi od otvora i završava se na sredini trbuha. Rađen je od prečišćene gline, mrkocrvenkaste boje pečenja. Gusti beli premaz često prekriva spoljašnjost i unutrašnjost, dok je oko oboda žuta, nekada mrka olovna glazura.

Iako predstavljaju standardizovan proizvod, među ovim bokalima javlja se varijanta, izdvojena na osnovu oblika dna koje je ravno i utapa se u oblinu trbuha, bez proširene oštre ivice.

*Mesta nalaza:*

– V. K. Kastrum 1982. g.; sonda 7, blok 1, jama 1; A: 55.

– V. K. Biblioteka 1985. g.; podrum, jama 2; A: 27.

– V. K. Biblioteka 1985. g.; podrum, jama 2; A: 28.

– D. G. Severoistočni bedem 1969. g.; sonda 3/69, kuća 2; A: 30, MGB: II/1652.

*Datovanje:* 16–početak 18. veka.

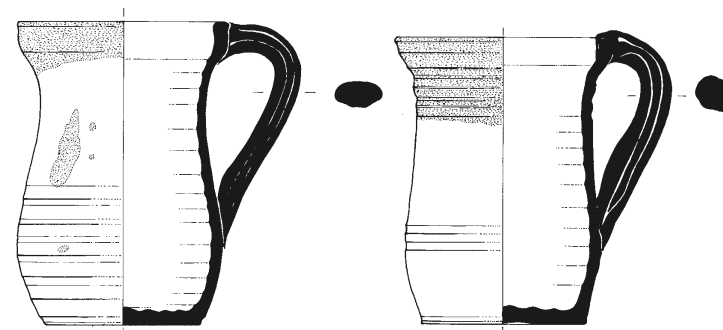

### TIP VI/9

Bokal okruglog otvora, širokog cilindričnog vrata, loptastog trbuha, ravnog dna proširene ivice. Izvijena drška ovalnog preseka polazi od sredine vrata i završava se prib-

ližno na sredini trbuha, a izlivnik u vidu piska apliciran je na ramenu suda. Rađen je od prečišćene gline, crvene boje pečenja. Tri niza žljebova plitko su urezana duž posude. Preko spoljne površine nanet je sloj belog premaza i zelena glazura, dok je unutrašnjost cela prekrivena bezbojnom gleđu.

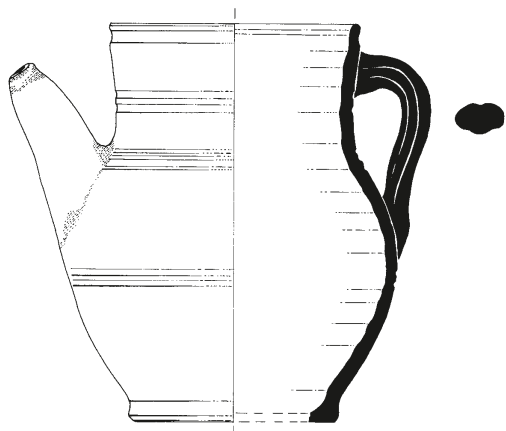

Tip VI/9  
R1:4

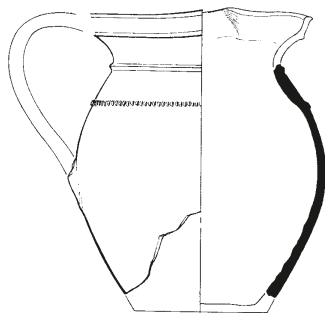
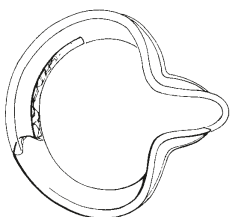

Tip VI/10  
R1:4

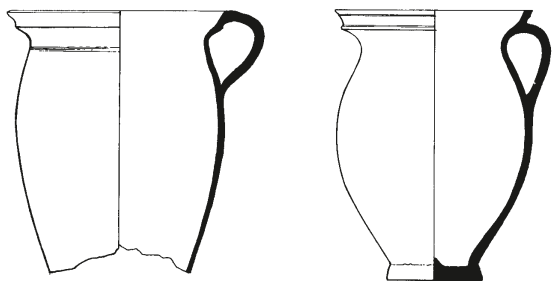

Tip VI/12  
R1:4

Posuda je veoma dobrog kvaliteta, a sa posebnom pažnjom napravljene su drške koje na završetku imaju dekorativno ispupčenje. Otvor nad kojim je apliciran pisak za izlivanje tečnosti je širok. Zbog velike širine otvora, postojanje piska predstavlja neuobičajenu pojavu.

*Mesto nalaza:*

– P. D. P. Palata 1986. g.; prostor atrijumskog dvorišta, sloj iznad kaldrme; A: 164.

*Datovanje:* 17. vek.

### TIP VI/10

Bokal sa izlivnikom u vidu kljuna, trakasto profilisanog oboda, kratkog vrata, loptastog trbuha, verovatno ravnog dna. Na obodu i sredini trbuha vide se tragovi drške koja je, najverovatnije, trakasta. Rađen je od prečišćene gline, mrkocrvene boje pečenja. Na gornjem delu suda nalaze se aplicirane tanke trake, od kojih je jedna nareckana točkicom–radlom. Na posudu su u gornjem delu tela, do ramena, naneti beli premaz i zelena gleđ, oba sa tragovima slivanja sa spoljne i sa unutrašnje strane.

*Mesto nalaza:*

– P. D. P. Palata 1985 g.; podrum; A: 78.

*Datovanje:* 17. vek.

### TIP VI/12

Bokal okruglog otvora, trakasto profilisanog i sa unutrašnje strane užljebljenog oboda, kratkog vrata, izduženog jajolikog trbuha, uzanog dna u vidu stope, proširene oštre ivice. Mala trakasta drška polazi od otvora ili neposredno ispod njega i završava se na ramenu. Rađen je od prečišćene gline, beličaste boje pečenja. Unutrašnjost je tamnožuto ili zeleno gleđosana, a delimično i spoljašnjost, oko oboda i preko drške, sa tragovima slivanja. Kod žuto gleđosanih bokala češće je oko oboda mrka glazura.

*Mesta nalaza:*

– G. G. Severoistočni bedem 1971. g.; sonda 5/71, jama; A: 6.

– G. G. Severoistočni bedem 1971. g.; sonda 6/71, jama 2; A: 66.

*Datovanje:* 16–17. vek.

### Pehari

Forma posuda za ispijanje vode ili vina označena je terminom pehar, ali se u njenim okvirima, kao brojniji oblici, javljaju i šolje i krigle. Rustični naziv pehar, kojim su označavane posude ove namene iz ranijih epoha, bile su, pretežno, bez drške i često na

stopi, sličnije proizvodima od stakla. Materijal 16–17. veka obuhvata i takve posude bez drške, što je uticalo na to da sveobuhvatnim terminom istaknemo raznovrsnost tipova u našem pregledu, a takođe i njegov, u osnovi i dalje, srednjovekovni karakter.

Broj pehara nije mali – 17, pri čemu su svi veoma jasno definisani, tako da varijanti u pravom smislu reči gotovo da i nema.

### TIP VII/1

Pehar okruglog otvora zaobljene ili ravne ivice, cilindričnog vrata, loptastog trbuha, šireg ravnog ili konveksnog dna trakaste ivice, sa drškom koja polazi ispod otvora i završava se na sredini trbuha. Rađen je od prečišćene gline, crvene boje pečenja. Na spoljnoj površini je delimično nanet beli premaz na kojem je slikano zelenom bojom. Glazura je bezbojna na slikanim posudama ili jednobojna, zelena.

Među peharima ovo je jedan od oblika koji se češće javljaju, pri čemu su primerci u većoj meri slični međusobno, što ukazuje na standardizovan tip posude. Međutim, postoji razlika u visini, time i u zapremini, što je kod izrade većih posuda dovelo do povećanja visine trbuha ili vrata, a time i do narušavanja proporcijskog odnosa delova na posudama. Manje razlike se uočavaju u obliku vrata koji je nekada blago levkast, kao i u vrsti dna, o čemu je bilo reči. Uz ovo, pehari VII/1 imaju dve vrste drške: tunelastu ovalnog preseka i kolenastu trakastog preseka, pri čemu je uvek na istom mestu aplicirana na sud. Povremenu pojavu predstavljaju dugi uspravni žljebovi oko trbuha, zbog kojih recipijent oblikom podseća na dinju.

*Mesta nalaza:*

- G. G. Severoistočni bedem 1971. g.; sonda 5/71, jama; A: 14.
- D. G. Severoistočni bedem 1968. g.; sonda 15/68, turski horizont II; A: 71.
- D. G. 1976. g.; kvadrati E/I, V, jama 25; A: 1087 (2 posude).

*Datovanje:* 16–17. vek.

### TIP VII/2

Pehar okruglog otvora zaobljene ivice, cilindričnog vrata, malog elipsastog trbuha, ravnog dna naglašenog u vidu stope, sa tunelastom drškom ovalnog preseka koja polazi ispod oboda i završava se na sredini trbuha. Rađen je od prečišćene gline, mrke ili crvenkaste boje pečenja. Spoljna površina je delimično gleđosana zeleno, žuto ili

maslinasto, nekada preko beličastog premaza. Dva paralelna vodoravna žljeba urezana su ispod oboda.

Pehari ovog tipa rađeni su u dve veličine, odnosno zapremine, tako što je posuda manje zapremine pravljena sa kraćim vratom i plićim trbuhom. Ovo nije bitnije uticalo na celokupni oblik, ali ipak manji sudovi imaju trbuh koji je na granici bikoničnosti i neznatno užji otvor, kao i vrat, za razliku od većih pehara.

*Mesta nalaza:*

- G. G. Jugoistočni bedem 1973. g.; kula IV, sonda 5/73, sl. I–IV; A: 94.
- G. G. Jugoistočni bedem 1973. g.; kula IV, sonda 5/73, jama 2; A: 101.

*Datovanje:* 16–17. vek.

### TIP VII/3

Pehar–krigla okruglog otvora, koničnog tela, širokog ravnog dna, sa drškom ovalnog preseka koja je aplicirana na sredini recipijenta. Rađen je od prečišćene gline, mrko-

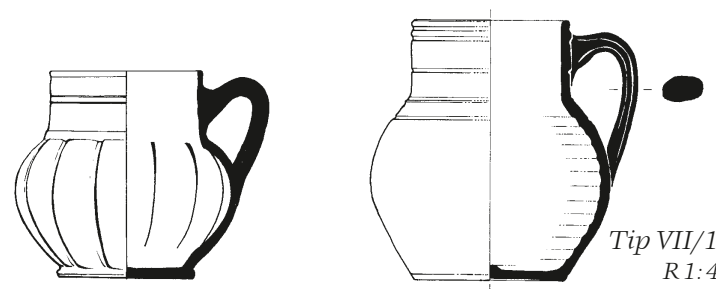
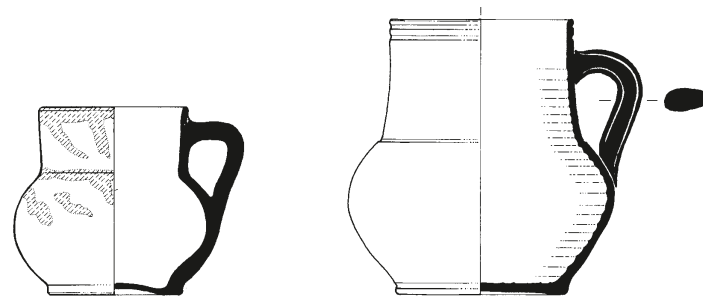

Tip VII/1  
R 1:4

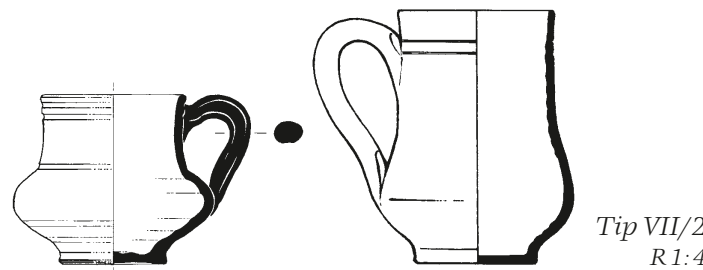

Tip VII/2  
R 1:4



crvenkaste boje pečenja. Spoljna površina je zeleno gledošana preko beličastog premaza. Paralelni vodoravni žljebovi urezani su duž celog suda na približnom rastojanju.

*Mesto nalaza:*

– G. G. Jugoistočni bedem 1972. g.; sonda 2/72, jama kod T 1; A: 70.

*Datovanje:* 16–17. vek.

#### TIP VII/4

Pehar okruglog otvora zaravnjene ivice, dugog cilindričnog vrata, loptastog ili, ređe, elipsastog trbuha, uskog ravnog dna oblika stope, nekada proširene oštre ivice, sa izvijenom drškom, ovalnog preseka i sa uzdužnim žljebovima, koja polazi ispod otvora i završava se na ramenu suda. Rađen je od prečišćene gline, crvene boje pečenja. Spoljna površina pehara je, do sredine trbuha, oslikana tamnozelenom bojom preko belog premaza i svetlozeleno gledosana.

Ovaj tip pehara, sa svim razlikama u obliku pojedinih delova, predstavlja pandan bokalima VI/4, sa kojima je, verovatno, činio komplet stonih posuda u kućama i gostionicama.

*Mesta nalaza:*

– D. G. 1976. g.; kvadrat D/V, jama 17; A: 101c.

– D. G. Severoistočni bedem 1969. g., sonda 3/69, kuća 2; A: 29, MGB: II/1657.

– P. D. P. Palata 1986. g.; nivo koliba: trem; A: 260a (2 posude).

*Datovanje:* 16–17. vek.

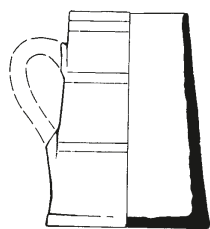

*Tip VII/3*  
R1:4

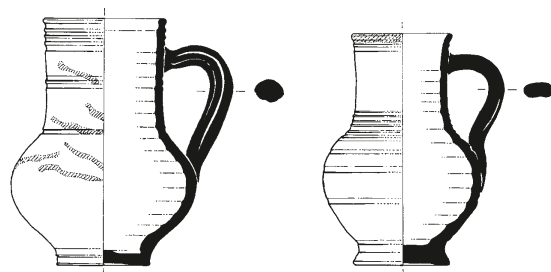

*Tip VII/4*  
R1:4

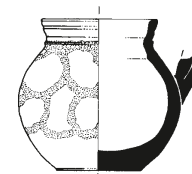
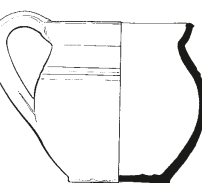

*Tip VII/5*  
R1:4

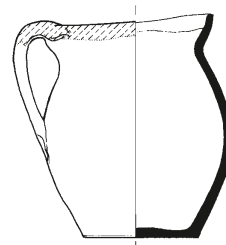
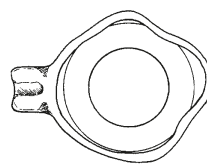

*Tip VII/6*  
R1:4

#### TIP VII/5

Pehar–šolja okruglog otvora, iskošenog oboda zaravnjene ivice, kratkog vrata, loptastog trbuha, ravnog dna, sa masivnom tunelastom drškom ovalnog preseka koja polazi od otvora, prelazeći njegovu ivicu, i završava se na sredini trbuha. Rađen je od prečišćene gline, crvene boje pečenja. Na ramenu je nekada urezano nekoliko paralelnih linija, preko površine nanet je sloj beličastog premaza i glazura žute ili zelene boje, a na pojedinim, fragmentarno sačuvanim primercima uočava se i slikanje mrkom bojom.

Postoje dve varijante ovih pehara koje se izdvajaju na osnovu oblika dna, tj. prelaza iz trbuha u dno. Naime, javljaju se oni slični loncima (npr. II/2) od kojih se razlikuju, osim po veličini (zapremini), po masivnijoj dršci i većoj dekorativnosti, kao i pehari kod kojih izrazito loptasto telo prelazi u masivno plitko dno, što pruža utisak nestabilnog suda. Pored ovoga, obod može biti lučan ili iskošen.

Pojava pehara VII/5 nije brojna i čini se da je reč o maloj seriji različito ukrašenih primeraka. Oni predstavljaju zanatski proizvod slabijeg kvaliteta u odnosu na druge vrste, kod kojeg je prvo pečenje obavljeno na nižoj temperaturi, što je dovelo do poroznosti posude i ljušpanja glazure.

*Mesto nalaza:*

– V. K. Biblioteka 1985. g.; podrum, jama 2; A: 31.

*Datovanje:* 16–17. vek.

**TIP VII/6**

Pehar–šolja talasasto oblikovanog otvora sa tri mala izlivnika u vidu kljuna, iskošenog oboda ravne ivice, kratkog vrata, ovalnog trbuha i ravnog dna, sa tunelastom drškom trakastog preseka koja polazi od otvora, prelazeći njegovu ivicu, i završava se na sredini trbuha. Rađen je od prečišćene gline, crvene boje pečenja. Obod je sa spoljašnje i sa unutrašnje strane maslinasto gleđosan, kao i gornji deo drške.

*Mesto nalaza:*

– D. G. 1979. g.; kvadrat D VII, jama 11, A: 196a.

*Datovanje:* 16–17. vek.

**TIP VII/7**

Pehar okruglog otvora, blago iskošenog oboda zaobljene ivice, kratkog levkastog vrata, širokog ovalnog trbuha, ravnog dna, sa malom trakastom drškom koja polazi od otvora, prelazeći njegovu ivicu, i završava se na ramenu suda. Rađen je od prečišćene gline, crvene boje pečenja. Duž ramena suda nalaze se vodoravni urezi. Otvor i gornji deo drške su maslinasto gleđosani.

Ovaj pehar, kao i ranije analizirani VII/5, ima oblik lonca i umnogome je sličan tipu II/2, s tom razlikom što je recipijent šire otvoren i drška više prelazi liniju otvora.

*Mesto nalaza:*

– P. D. P. Palata 1986. g.; nivo koliba: trem; A: 238.

*Datovanje:* 16. vek.

**TIP VII/8**

Pehar okruglog otvora, iskošenog trakastog oboda povijene ivice (tipa »kragne«), kratkog vrata, loptastog trbuha, ravnog dna, sa malom trakastom drškom koja polazi od otvora i završava se na ramenu. Rađen je od prečišćene gline ili pomešane sa sitnozrnim peskom, beličaste boje pečenja. Unutrašnjost i ivica otvora sa spoljne strane su zeleno ili mrko gleđosani.

Pored velike međusobne sličnosti primeraka, pehari koji su oblikovani od gline peskovite fature imaju veoma tanke zidove i izrazitiju profilaciju ivice oboda. Ovi pehari su, u opštem izgledu, veoma slični loncima II/6.

*Mesta nalaza:*

– G. G. Severoistočni bedem 1971. g.; sonda 6/71, jama 2; A: 67.

*Datovanje:* 16–17. vek.

**TIP VII/9**

Pehar okruglog otvora zaobljene ivice, dužeg cilindričnog vrata koji, malo proširen u donjem delu, prelazi

u elipsasti trbuh, ravnog, prstenasto profilisanog dna, sa tunelastom drškom, ovalnog preseka, koja polazi ispod otvora i završava se na sredini trbuha. Rađen je od prečišćene gline, mrkocrvenkaste boje pečenja. Spoljna površina je delimično, do sredine trbuha, zeleno gleđosana preko beličastog premaza. Pehar je goreo, tako da je osnovna boja suda poprimila sivi ton, premaz je na mestu slivanja ispod drške postao sasvim beo, a glazura je u vidu ogrubljene površine sa mestimično crvenim tragovima, što upućuje na upotrebu oksida bakra za njeno spravljanje.

*Mesto nalaza:*

– D. G. 1976. g.; kvadrat E/III, jama 19; A: 16a.

*Datovanje:* 16–17. vek.

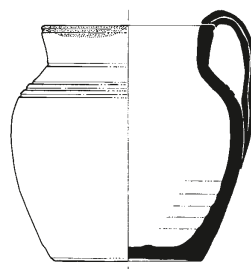

Tip VII/7  
R1:4

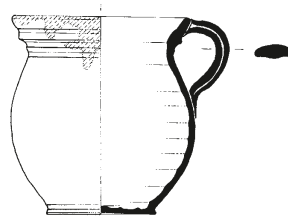

Tip VII/8  
R1:4

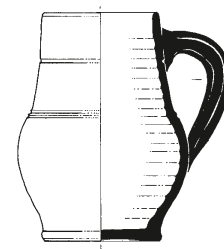
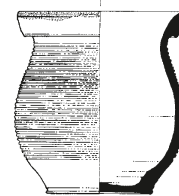

Tip VII/9  
R1:4

**TIP VII/10**

Pehar–šolja okruglog otvora, blago iskošenog, rebra-  
sto profilisanog oboda, loptastog trbuha, ravnog dna, sa  
trakastom drškom koja polazi od otvora, malo prelazeći  
njegovu ivicu, i završava se na sredini trbuha. Rađen je od  
prečišćene gline, crvenkastooker boje pečenja. Dva dublja  
paralelna ureza nalaze se iznad sredine trbuha. Unutra-  
šnjost posude i spoljna strana oko otvora su bledomasli-  
nasto gleđosane.

U grupi pehara koji po obliku podsećaju na lonce sa  
drškom, a to su ranije analizirani VII/5 i VII/7, ovaj pehar  
u celini posmatran ima najviše sličnosti sa tipom II/2.

*Mesto nalaza:*

– P. D. P. Palata 1986. g.; Građevina IV, septička jama; A: 122.  
*Datovanje:* 17. vek.

**TIP VII/11**

Pehar–šolja ovalno oblikovanog otvora sa izlivnikom  
u vidu kljuna, kratkog levkastog vrata, loptastog trbuha,  
uskog ravnog dna, sa trakastom drškom koja polazi od  
otvora, neznatno prelazeći njegovu ivicu, i završava se na  
sredini trbuha. Rađen je od gline pomešane sa sitnozrnim  
peskom, crvene boje pečenja. Oko otvora je, sa spoljne i  
unutrašnje strane, mrko gleđosan.

*Mesto nalaza:*

– P. D. P. Palata 1991. g.; nivo koliba: trem.  
*Datovanje:* 16. vek.

**TIP VII/12**

Pehar–šolja okruglog otvora, trakasto profilisanog i sa  
unutrašnje strane užljebljenog oboda, kratkog vrata, oval-  
nog trbuha, blago konveksnog dna postavljenog na tri noži-  
ce, sa malom trakastom drškom koja polazi od oboda i zavr-  
šava se na ramenu suda. Rađen je od prečišćene kaolinske  
gline, svetlooker boje pečenja. Unutrašnjost je žutooker  
gleđosana, kao i otvor i mali deo drške sa spoljne strane.

*Mesto nalaza:*

– D. G. 1976. g.; kvadrat D/V, jama 17; A: 1616.  
*Datovanje:* 16–17. vek.

**TIP VII/13**

Pehar–krigla okruglog otvora zaobljene ivice, cilin-  
dričnog recipijenta, blago uvučenih zidova trbuha, širo-  
kog ravnog dna, sa trakastom drškom koja polazi ispod  
otvora i završava se iznad dna. Rađen je od prečišćene gli-  
ne, crvene boje pečenja. Svetlozeleno je gleđosan preko  
sloja beličastog premaza.

*Mesto nalaza:*

– Bez podataka.

*Datovanje:* 16–17. vek?

**TIP VII/14**

Pehar iskošenog trakastog oboda zaobljene ivice,  
kratkog vrata, ovalnog trbuha, šireg ravnog dna trakasto  
proširene ivice. Rađen je od gline pomešane sa sitnozrnim  
peskom, sive boje pečenja.

*Mesto nalaza:*

– P. D. P. Palata 1991. g.; nivo koliba: prostorija 5, jama; A:  
639.

*Datovanje:* 16–17. vek.

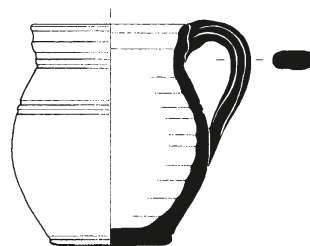

*Tip VII/10*  
R 1:4

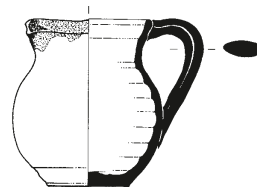

*Tip VII/11*  
R 1:4

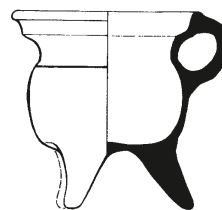

*Tip VII/12*  
R 1:4

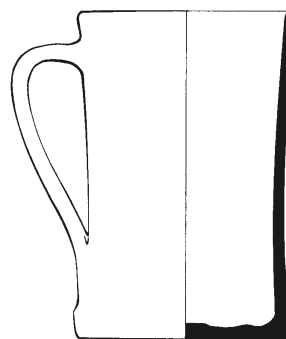

*Tip VII/13*  
R 1:4

**TIP VII/15**

Pehar (?) uspravnog oboda, kratkog cilindričnog vrata, elipsastog trbuha, ravnog dna sa visokim stubastim ispupčenjem u sredini, na niskoj prstenastoj stopi. Mala tunelasta drška ovalnog preseka polazi od otvora i završava se na sredini trbuha. U korenu vrata je dekorativna rešetka, oslonjena na stubić. Rađen je od fino prečišćene gline, svetlosive boje pečenja sa metaliziranom spoljnom površinom. Ukras čine tri vodoravne dublje kanelure na ramenu i utisnuti, nepravilno raspoređeni kružići na trбуhu.

*Mesto nalaza:*

– D. G. 1976. g.; kvadrat E/III, jama 19.

– P. D. P. Palata 1991. g.; bunar; A: 657.

*Datovanje:* 16–17. vek.



*Tip VII/14*  
R 1:4

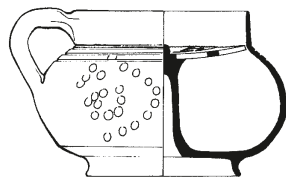
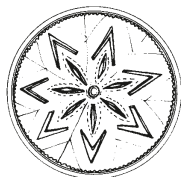

*Tip VII/15*  
R 1:4

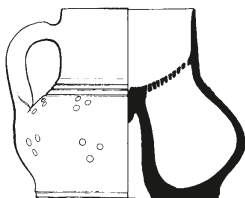

*Tip VII/16*  
R 1:4

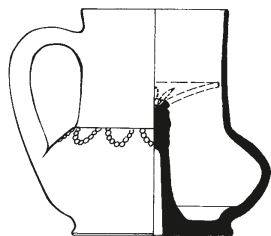

*Tip VII/17*  
R 1:4

**TIP VII/16**

Pehar (?) uspravnog oboda, cilindričnog vrata, elipsastog trbuha, ravnog dna sa visokim stubastim ispupčenjem na sredini. Mala tunelasta drška ovalnog preseka polazi ispod oboda i završava se na sredini trбуha. U korenu vrata je dekorativna rešetka, sa tragovima floralne perforacije. Rađen je od fino prečišćene gline, svetlosive boje pečenja sa metaliziranom spoljnom površinom. Ukras čine tri vodoravne kanelure i utisnuti kružići, grupisani po tri na određenom rastojanju u dva reda.

*Mesto nalaza:*

– V. K. Kastrum 1978. g.; blok 6, sonda 1/78, jama; A: 530.

*Datovanje:* 16–17. vek.

**TIP VII/17**

Pehar (?) uspravnog oboda, dugog cilindričnog vrata, elipsastog, gotovo bikoničnog trбуha, ravnog dna sa visokim stubastim ispupčenjem, profilisanog dna u vidu prstenaste stope. Duža drška ovalnog preseka polazi ispod oboda i završava se na sredini trбуha. Na sredini vrata je dekorativna rešetka koja je ostala sačuvana samo u delu oko stubića. Rađen je od fino prečišćene gline, svetlosive boje pečenja sa metaliziranom spoljnom površinom. Ukras čini niz latica sastavljenih od utisnutih kružića.

*Mesto nalaza:*

– D. G. 1976. g.; kvadrat C/IV, jama 13.

*Datovanje:* 16–17. vek.

**Slanici**

Slanik, slanica, solir – ne predstavlja čest nalaz među keramikom 16–17. veka. Svega jedan oblik je poznat, mada se pretpostavlja da su neke druge manje keramičke posude mogle imati istu namenu, npr. tanjirić V/6 ili zdelice XIII/8 i XIII/10.

**TIP VIII/1**

Slanik okruglog otvora, blago iskošenog oboda zaobljene ivice, kalotastog trбуha, na stopi koja je nekada profilisana. Rađen je od prečišćene gline, crvene boje pečenja. Spoljna i unutrašnja površina su zeleno gledosane.

*Mesta nalaza:*

– U. U. 1970. g.; kvadrat XII/16, 17.

– D. G. Severoistočni bedem 1969. g.; sonda 3/69, kuća 2;

A: 16, MGB: II/1661.

*Datovanje:* 17. vek.

Tip VIII/1  
R1:4**Crepulje–vršnici**

Crepulje i vršnici opredeljeni su u isti tip posuda zbog svoje, u osnovi, iste namene. Obe vrste korišćene su za pečenje hlebova, pita i raznih drugih jela za čiju je pripremu bilo potrebno pečenje na žaru ognjišta.

Kriterijumi za opredeljenje tipova posuda ove forme su donekle različiti, shodno tome da li je posuda imala namenu recipijenta ili poklopca. Zbog toga, osnovne elemente kod vrednovanja crepulja predstavljaju način modelovanja zida, njegov položaj u odnosu na dno i profilacija oboda, dok je kod vršnika, pored ovih, značajna i visina.

**TIP IX/1**

Crepulja koničnog oblika, zaobljenog oboda, širokog ravnog, izdignutog dna sa kružnim otvorom u sredini. Rađena je od gline pomešane sa krupnozrnim peskom, mrkocrvene boje pečenja. Nekada se na unutrašnjoj strani na delu ispod oboda javlja urezana talasasta linija ili nizovi uboda točkićem na trбуhu.

Mesta nalaza:

– P. D. P. Palata, 1986. g.; Građevina IV, septička jama; A: 128.

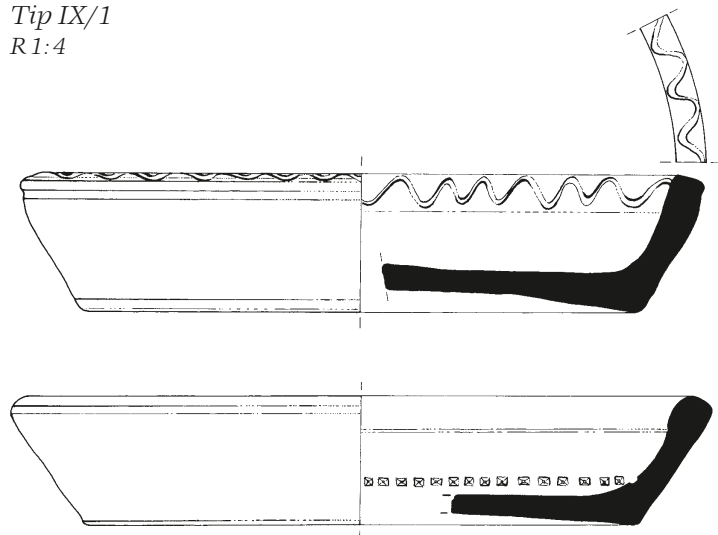
Tip IX/1  
R1:4

– P. D. P. Palata 1986. g.; nivo koliba: trem; A: 246–247 (3 posude).

– P. D. P. Palata 1991. g.; bunar; A: 653.

Datovanje: 16. vek.

**TIP IX/2**

Crepulja (đuveč?) kalotastog oblika, uvučenog prstenasto profilisanog oboda, šireg ravnog dna sa trakastom drškom koja prelazi liniju otvora. Rađena je od gline pomešane sa krupnozrnim peskom i kvarcom, mrke do mrkosive boje pečenja.

Mesto nalaza:

– D. G. Severoistočni bedem 1969. g.; sonda 3/69, kuća 2; A: 24.

Datovanje: 17. vek.

**TIP IX/3**

Plitka crepulja–tava koničnog oblika, vodoravnog oboda proširene unutrašnje ivice, sa žljebom na prelazu u trбуh, ravnog dna. Rađena je od gline pomešane sa sitnozrnim peskom i krečnjakom, mrkocrvene boje pečenja.

Mesto nalaza:

– D. G. 1976. g.; kvadrat E/III, jama 9; A: 9.

Datovanje: 17. vek.

**TIP IX/4**

Vršnik (sač) kalotastog oblika, zaobljene ivice oboda, sa masivnom drškom na sredini. Oblikovan je rukama, napravljen je od gline pomešane sa plevom, crvenomrke boje pečenja i ima unutrašnjost obloženu kamenčićima.

Mesta nalaza:

– D. G. Severoistočni bedem 1968. g.; sonda 15/68, turski horizont II; A: 57.

– D. G. 1976. g.; kvadrat E/III, jama 19; A: 10.

Datovanje: 16–17. vek.

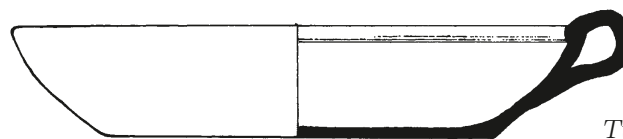
Tip IX/2  
R1:4Tip IX/3  
R1:4

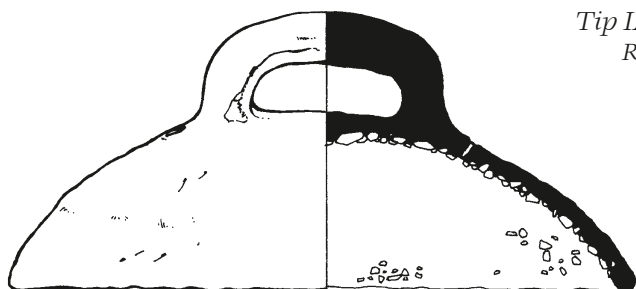
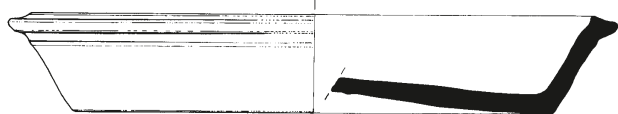
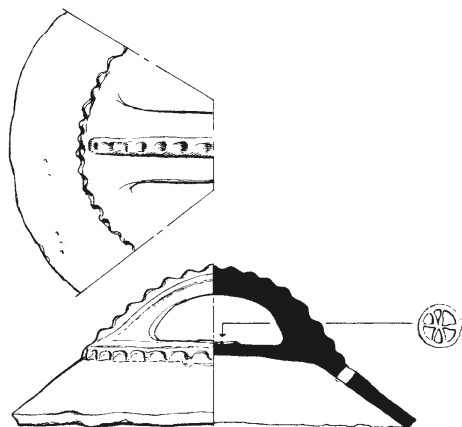
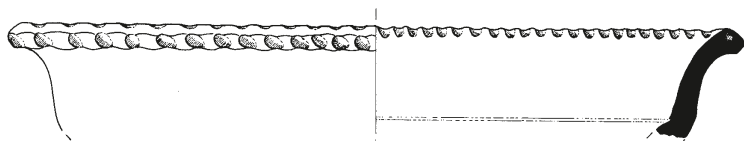
Tip IX/4  
R1:4Tip IX/5  
R1:4Tip IX/6  
R1:4Tip IX/7  
R1:4**TIP IX/5**

Crepulja-tava koničnog oblika, trougaono profilisanog oboda, širokog ravnog ili konveksnog dna. Rađena je od gline pomešane sa sitnozrnim peskom, mrke boje pečenja.

Među otkrivenim primercima uočavaju se dve varijante u obliku oboda koji je proširen sa unutrašnje strane ili ima uspravno izvučenu unutrašnju ivicu. Mada je reč pretežno o posudama tanjih zidova, ima primeraka kod kojih je zid deblji u odnosu na dno.

*Mesto nalaza:*

– G. G. 1969. g.; blok XX/1, 10 (kapija); MGB: 1387.

*Datovanje:* 16–17. vek.

**TIP IX/6**

Vršnik (sač) koničnog oblika sa širokom trakastom drškom. Rađen je od gline pomešane sa krupnozrnim peskom i krečnjakom, crvenkastomrke boje pečenja.

Jednu od odlika ovog tipa predstavlja ukrašavanje gornjeg dela apliciranim trakama, talasastih ivica koje su napravljene pritiscima prstiju. Izuzetno se javlja i pečatni ukras – rozeta u medaljonu.

*Mesta nalaza:*

– V. K. Kastrum 1978. g.; blok 6, sonda 1/78, jama; A: 525.

– U. U. 1978. g.; sektor II, sonda 1–2.

– Z. P. 1973. g.; sonda 2/73, jama 2; A: 10.

– P. D. P. Palata 1986. g.; nivo koliba: trem; A: 248.

*Datovanje:* 16–17. vek.

**TIP IX/7**

Crepulja-tava (?) koničnog oblika, vodoravno razgrnutog oboda sa žljebom na sredini, slabo iskošenog zida, širokog ravnog dna. Rađena je od gline pomešane sa krupnozrnim peskom i krečnjakom, crvenkastomrke boje pečenja. Na pojedinim primercima javlja se ukras duž ivice oboda ili ispod oboda, u vidu uboda izvedenih prstom ili točkićem.

*Mesta nalaza:*

– D. G. 1976. g.; kvadrati D, E/VII, jama 23; A: 160.

– D. G. 1976. g.; kvadrati E/I, II, iznad poda kuće 5; A: 755.

*Datovanje:* druga polovina 16–17. vek.

**TIP IX/8**

Vršnik (?) koničnog oblika, zaobljenog oboda od kojeg polaze dve naspramno postavljene široke trakaste drške. Rađena je od gline pomešane sa krupnozrnim peskom i krečnjakom, sive boje pečenja. Tankih je zidova i kompaktne strukture.

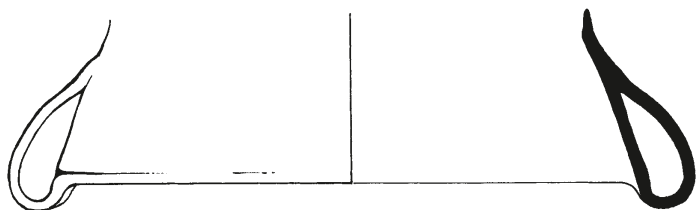
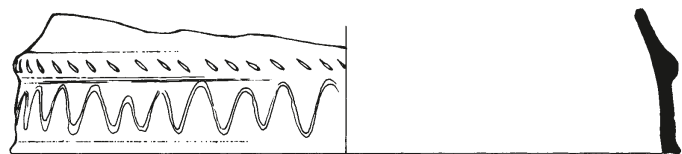
Tip IX/8  
R1:4Tip IX/9  
R1:4**Mesto nalaza:**

– G. G. Severoistočni bedem 1971. g.; sonda 6/71, jama 2; A: 71.

**Datovanje:** 16–17. vek.

**TIP IX/9**

Vršnik (sač) kratkog zakošenog oboda, zaobljenog trbuha koji je sa spoljne strane ojačan apliciranom trakom ukrašenom kosim zarezima. Pojedini primerci pored dekorativne trake imaju i urezane talasaste linije. Rađena je od gline pomešane sa sitnozrnim peskom, crvenomrke boje pečenja.

**Mesta nalaza:**

– D. G. 1976. g.; kvadrat E/V, pred spaljenom površinom, turski horizont II; A: 869.

**Datovanje:** kraj 16–17. vek.

**TIP IX/10**

Crepulja–đuveč koso razgrnutog oboda, zaobljenog trbuha, širokog ravnog dna. Rađena je od gline pomešane sa krupnozrnim peskom, mrkocrvenkaste boje pečenja.

Na crepuljama ovog tipa javljaju se dve vrste oboda: sa širokim plitkim žljebom na unutrašnjoj strani ili razgrnut i koso zasečen.

**Mesto nalaza:**

– G. G. Jugoistočni bedem 1973. g.; kula VI, sonda 4, horizont I: A: 44.

– D. G. 1976. g.; kvadrati E/I, II, iznad poda kuće 5; A: 755.

**Datovanje:** 16–prva polovina 17. veka.

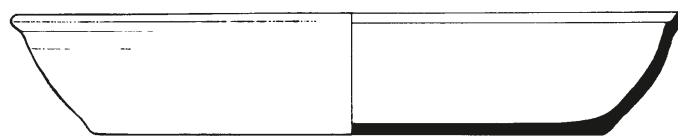
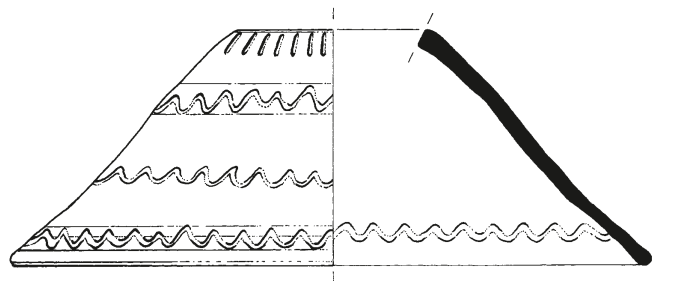
Tip IX/10  
R1:4

a

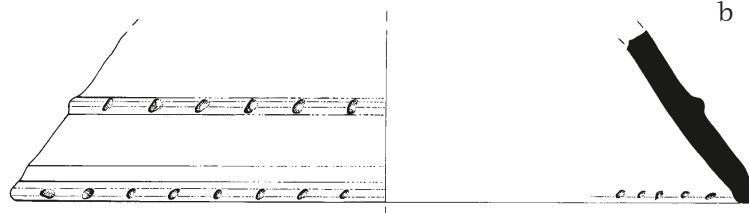

b

Tip IX/11  
R1:6 (a); 1:4 (b)**TIP IX/11**

Vršnik koničnog oblika, ravnog oboda zaobljene ivice, sa nizom proreza na zaravnjenom vrhu. Rađen je od gline pomešane sa krupnozrnim peskom, crvenkastomrke boje pečenja. Ukrašan čine urezane talasaste linije sa spoljne strane i jedna iznutra, ispod otvora.

**Mesto nalaza:**

– U. U. 1978. g.; sektor II, sonda 1–2.

**Datovanje:** 16–17. vek.

**Cediljke**

Prema broju otkrivenih primeraka cediljke predstavljaju manje brojnu keramičku skupinu. Međutim, tri postojeća oblika u većoj meri pružaju uvid u karakter proizvodnje ovih kuhinjskih sudova. Oblici cediljki su jasni, standardizovani i imaju veoma dugu tradiciju upotrebe, pri čemu su veoma slični ranijim, antičkim i srednjovekovnim uzorima.

**TIP X/1**

Cediljka iskošenog oboda uspravno izvučene ivice, sa dve rupice za vešanje, kalotastog tela, zaobljenog dna. Rađena je od prečišćene gline, crvene boje pečenja. Spoljna i unutrašnja površina su zeleno gleđosane.

*Mesto nalaza:*

– D. G. Severoistočni bedem 1968. g.; sonda 14/68, turski horizont I; A: 92.

*Datovanje:* 16–prva polovina 17. veka.

**TIP X/2**

Cediljka oblika lonca, iskošenog oboda ravne ivice, kratkog levkastog vrata, loptastog trbuha. Rađena je od gline pomešane sa krupnozrnim peskom, mrkocrvene boje pečenja.

Ovaj lonac je sekundarno upotrebljen kao cediljka, s obzirom na to da su perforacije na telu suda izvedene naknadno, nakon pečenja i izvesnog perioda upotrebe suda.

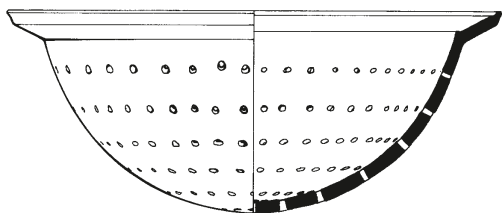
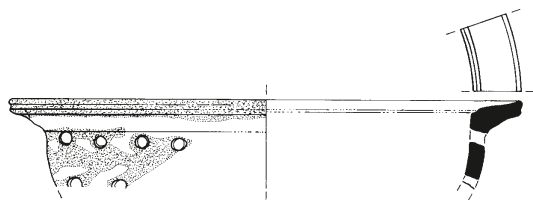

Tip X/1  
R1:4

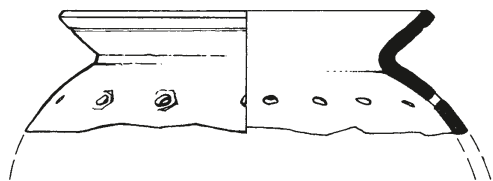

Tip X/2  
R1:4

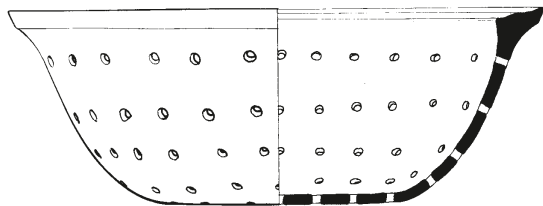

Tip X/3  
R1:4

*Mesto nalaza:*

– D. G. 1976. g.; kvadrat E/III, jama 19; A: 1.

*Datovanje:* 16–17. vek.

**TIP X/3**

Cediljka iskošenog rebrastog oboda ravne ivice, koničnog trbuha, širokog ravnog dna. Rađena je od prečišćene gline, crvene boje pečenja. Spoljna i unutrašnja površina su maslinasto gleđosane.

*Mesto nalaza:*

– Z. P. 1073. g.; sonda 8/73, jama.

*Datovanje:* 16–17. vek.

**Tegle**

Teglama su označeni recipijenti pretežno male zapremine i specifične profilacije. Pretpostavljeno je da je u ovakvim posudama držana kašasta hrana, možda i med i slične namirnice, ali i da je u njima kiselnjeno mleko. Šest oblika tegli približne veličine i zapremine pruža dobar uvid u raznovrsnost ovih sudova. Iako su tri oblikom slične lončićima, sve imaju široko otvoren recipijent, pogodan za zahvatanje i presipanje sadržaja.

**TIP XI/1**

Tegla uspravnog oboda prstenasto profilisane ivice, oštro prelomljenog ramena, dvostruko oblikovanog tela koje se iz cilindričnog širi u elipsasto, širokog blago konveksnog dna trakasto profilisane ivice. Rađena je od prečišćene gline, crvenomrke boje pečenja. Površina je gleđosana – spolja maslinasto, iznutra bezbojno.

*Mesto nalaza:*

– Z. P. 1971. g.; sonde 4–5/71, turski ukop; A: 174a.

*Datovanje:* 17. vek.

**TIP XI/2**

Tegla kratkog, iskošenog oboda zaobljene ivice, cilindričnog vrata sa malim rebrom na sredini, cilindričnog tela blago uvučenih zidova, širokog ravnog dna. Rađena je od prečišćene gline, crvene boje pečenja. Spoljna površina je preko belog premaza zeleno gleđosana.

*Mesto nalaza:*

– Z. P. 1971. g.; sonde 4–5/71, ukop II; A: 67.

*Datovanje:* 16–17. vek.

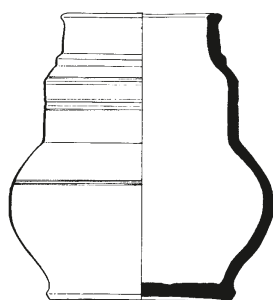
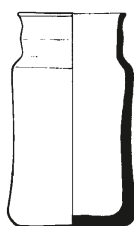
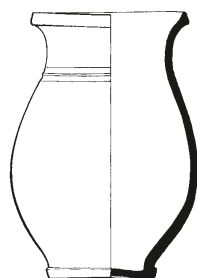

Tip XI/1  
R1:4Tip XI/2  
R1:4Tip XI/3  
R1:4**TIP XI/3**

Tegla iskošenog, trakasto profilisanog oboda, šireg cilindričnog vrata, ovalnog trbuha, ravnog dna trakasto profilisane ivice. Rađena je od prečišćene gline, crvene boje pečenja. Spoljna površina je, do ramena, zeleno gledošana preko belog premaza, dok je unutrašnjost u celini zeleno gledošana.

Mesto nalaza:

– P. D. P. 1986–87. g.; zapadni deo, nasip.

Datovanje: 16–17. vek?

**TIP XI/4**

Tegla iskošenog, trakastog oboda, ravne ivice ili zaobljene sa žljebom na sredini, loptastog trbuha, ravnog prstenasto profilisanog dna. Rađena je od prečišćene gline, crvene ili crvenomrke boje pečenja. Preko gornje polovine recipijenta nanet je sloj beličastog premaza i zelene glazure, a nekada gleđ iste boje prekriva ceo sud.

Kod ovog tipa tegle, pored navedenih vrsta oboda, i telo je rađeno u nekoliko varijanti: izduživanjem gornjeg dela suda postizao se kruškolik oblik ili širenjem elipsast.

Mesta nalaza:

– V. K. Biblioteka 1985. g.; podrum, jama 3; A: 34.

– D. G. Severoistočni bedem 1969. g.; sonda 3/69, kuća 2; A: 28, MGB: II/1656.

– P. D. P. 1988. g.; nasip iznad Palate.

Datovanje: 16–17. vek.

**TIP XI/5**

Tegla iskošenog oboda zaobljene ivice, širokog kruškolikog, kanelovanog trbuha, blago konveksnog dna trakasto profilisane ivice. Rađena je od prečišćene gline, crvene boje pečenja. Preko spoljne površine suda nanet je sloj belog premaza, a ceo je zeleno gledošan.

Mesto nalaza:

– Bez podataka.

Datovanje: 16–17. vek?

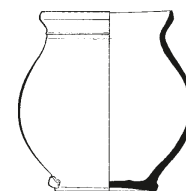
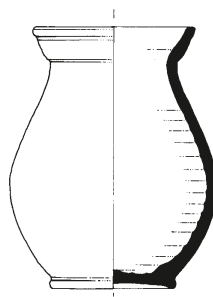
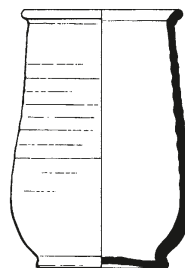
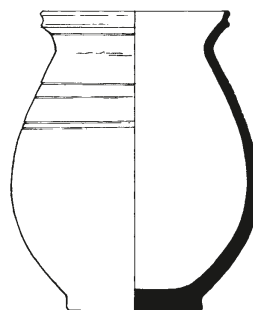
Tip XI/4  
R1:4Tip XI/5  
R1:4

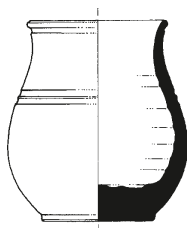
Tip XI/6  
R 1:4**TIP XI/6**

Tegla iskošenog oboda prstenaste ivice, kratkog cilindričnog vrata, loptastog trbuha, ravnog dna. Rađena je od prečišćene gline, crvene boje pečenja. Preko spoljne površine delimično je, do sredine trbuha, nanet sloj belog premaza i zelena glazura, a unutrašnjost je u celini zeleno gleđosana.

*Mesto nalaza:*

– Bez podataka.

*Datovanje:* 16–17. vek?

### **Raznovrsni keramički predmeti** **Glinene lule**

Glinene lule predstavljaju jednu od brojnijih skupina među keramičkim predmetima. Okvirna tipologija lula, koja se predstavlja u ovom radu, zasnovana je na osnovnim oblicima tri sastavna dela predmeta: vrsti oboda, obliku recipijenta i dužini čibuka. Prema ovim kriterijumima izdvojeno je 12 osnovnih tipova i u okviru njih varijante, čiji broj nije veliki, jer je pregled oblika zasnovan isključivo na nalazima iz zatvorenih celina.

**TIP XII/1**

Lula cilindričnog oboda, ovalnog recipijenta, dužeg čibuka, koji je postavljen pod ostrim uglom u odnosu na recipijent. Rađena je od prečišćene gline, crvenomrke boje pečenja i ima uglačanu površinu.

Osnovne razlike se uočavaju u profilaciji pojedinih elemenata, odnosno, na pojedinim primercima je recipijent heksagonalno profilisan ili se ista profilacija javlja na čibuku.

*Mesto nalaza:*

– D. G. Severoistočni bedem 1969. g.; sonda 3/69, kuća 2.

– P. D. P. Palata 1987. g.; podrum, iznad poda.

*Datovanje:* druga polovina 17. veka.

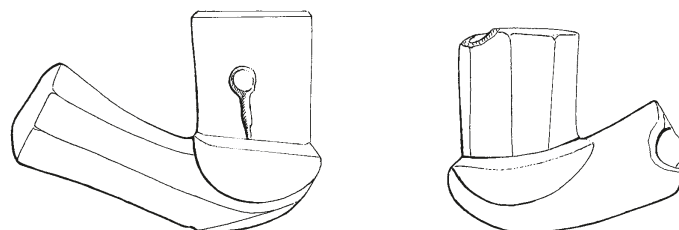
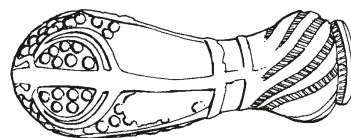
Tip XII/1  
R 2:3Tip XII/2  
R 2:3**TIP XII/2**

Lula cilindričnog recipijenta, zaobljenog u donjem delu, srednje dugog, širokog čibuka, koji je postavljen pod uglom od 90 stepeni u odnosu na recipijent. Rađena je od prečišćene gline, svetlije mrke boje pečenja i ima uglačanu površinu. Na recipijentu su reljefno izvedene tri čaure maka na stabljikama i zrnca u poljima, dok je vrh čibuka loptasto proširen i profilisan.

*Mesto nalaza:*

– D. G. Severoistočni bedem 1968. g.; kula V, sonda 16/68.

*Datovanje:* 17. vek.

**TIP XII/3**

Lula cilindričnog ili koničnog dužeg oboda, loptastog recipijenta u obliku školjke, kratkog čibuka, koji je postavljen pod ostrim uglom u odnosu na recipijent. Rađena je od prečišćene gline, bele ili svetlosive boje pečenja i ima zeleno gleđosanu ili sjajno uglačanu površinu. Na recipijentu su često ukrasi u vidu nizova kružića ili traka narečkanih točkićem, dok je vrh čibuka loptasto proširen i profilisan.

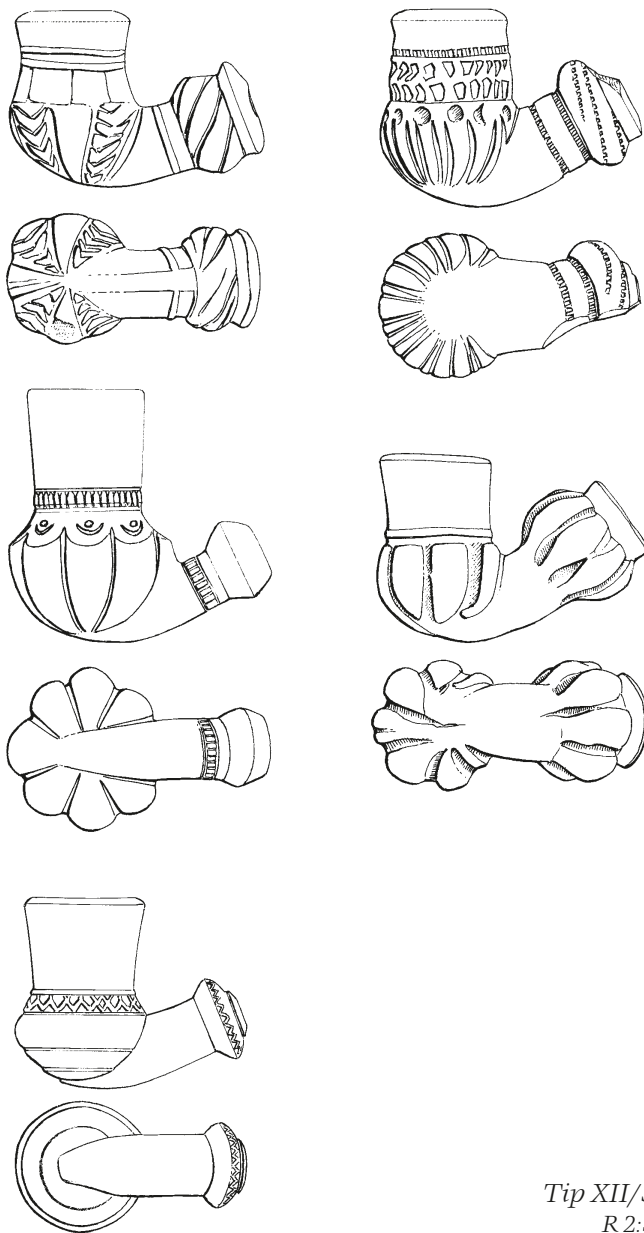
Tip XII/3  
R 2:3

Na pojedinim primercima recipijent ima ravnu površinu sa dva koncentrična kruga pri dnu i čibuk sa proširenjem bikoničnog oblika.

Mesto nalaza:

– P. D. P. Palata 1987. g.; podrum, sloj između podova.

Datovanje: 17. vek.

#### TIP XII/4

Mala lula dužeg cilindričnog oboda, bikoničnog recipijenta, kratkog čibuka, koji je postavljen pod ostrim uglom u odnosu na recipijent. Rađena je od prečišćene gline, sve-

tlosive boje pečenja i ima uglačanu površinu. Vrh čibuka je uglasto proširen i ukrašen trakama nareckanim točkicom, a na recipijentu su nekada nizovi malih trouglova.

Mesto nalaza:

– P. D. P. Palata 1985. g.; hodnik ispod prostorije 3.

– P. D. P. Palata 1987. g.; podrum, sloj iznad poda.

Datovanje: 17. vek.

#### TIP XII/5

Lula dužeg cilindričnog oboda, bikoničnog recipijenta, dugog heksagonalno profilisanog čibuka koji je postavljen pod ostrim uglom u odnosu na recipijent. Rađena je od prečišćene gline svetlosive boje pečenja. U poljima na obodu recipijenta i oko čibuka nalaze se natpisi na arapskom jeziku, a na čibuku, ispod natpisnog polja, listići. Na recipijentu se razaznaju reci: ... *Kulûb (srca)*... *Almahbub (dragi, voljeni, Prorok Muhamed)*..., a oko čibuka jasno se čitaju reči: ... *Lika (susret)* i *Kulûb*, dok je na vrhu načinjen naizmeničan preplet reči *Almahbub*. Poruka govori o susretu sa voljenim, tj. susretu sa Prorokom.

Mesto nalaza:

– U. U. 1970. g.; kvadrati XII/16, 17.

Datovanje: 17. vek.

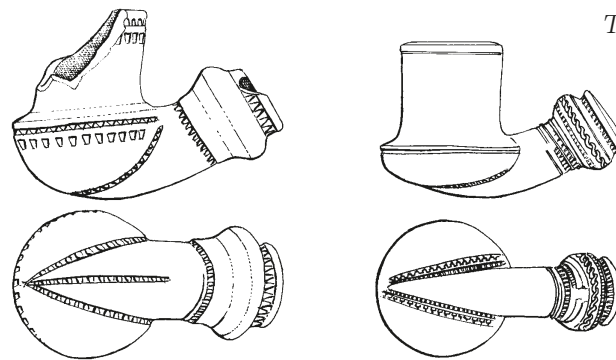
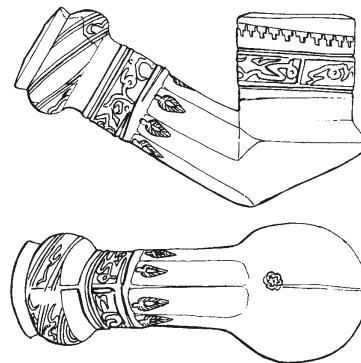
Tip XII/4  
R 2:3Tip XII/5  
R 2:3

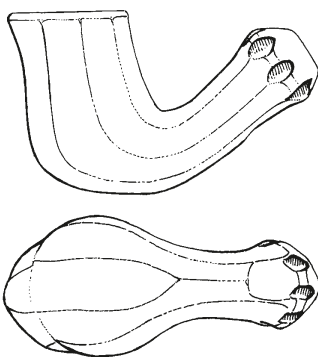
 Tip XII/6  
 R 2:3

### TIP XII/6

Lula cilindričnog oboda i recipijenta koji je zaobljen u donjem delu, sa srednje dugim čibukom, heksagonalne profilacije, koji je postavljen pod ostrim uglom u odnosu na recipijent. Rađena je od prečišćene gline, svetlomme boje pečenja i ima uglačan crveni premaz na površini.

*Mesto nalaza:*

– P. D. P. Palata 1987. g.; podrum, sloj nad podom.

*Datovanje:* druga polovina 17. veka.

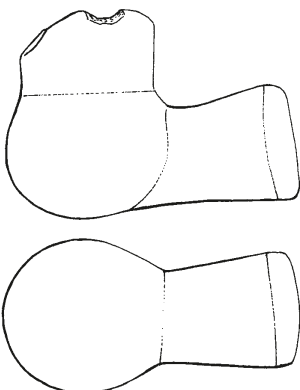
 Tip XII/7  
 R 2:3

### TIP XII/7

Lula dužeg cilindričnog oboda, vrećastog recipijenta, sa kratkim čibukom proširenim pri vrhu koji je postavljen pod uglom od oko 90 stepeni u odnosu na recipijent. Rađena je od prečišćene gline, mrke boje pečenja, glačane površine.

*Mesto nalaza:*

– P. D. P. Palata 1987. g.; podrum, sloj nad podom.

*Datovanje:* druga polovina 17. veka.

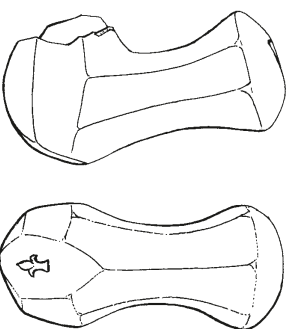
 Tip XII/8  
 R 2:3

### TIP XII/8

Lula ovalnog, heksagonalno profilisanog recipijenta i na isti način urađenog kratkog čibuka koji je postavljen pod uglom od oko 90 stepeni u odnosu na recipijent i širi se pri vrhu. Rađena je od prečišćene gline, bele boje pečenja, glačane površine. Na dnu je utisnut mali ukras koji oblikom podseća na krin.

*Mesto nalaza:*

– P. D. P. Palata 1987. g.; podrum, sloj nad podom.

*Datovanje:* druga polovina 17. veka.

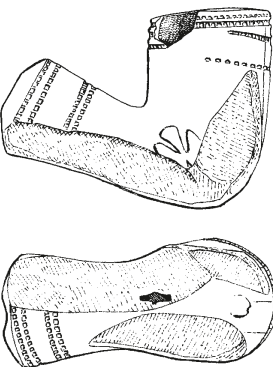
 Tip XII/9  
 R 2:3

### TIP XII/9

Lula cilindričnog oboda i recipijenta koji ima zaobljeno dno, sa kratkim čibukom koji je postavljen pod ostrim uglom u odnosu na recipijent. Rađena je od prečišćene gline, svetlosive boje pečenja, glačane površine. Ukras izveden točkicom–radlom nalazi se oko otvora recipijenta i pri vrhu čibuka, a između je utisnuta rozeta.

*Mesto nalaza:*

– P. D. P. Palata 1987. g.; podrum, sloj nad podom.

*Datovanje:* druga polovina 17. veka.

### TIP XII/10

Veća lula koničnog oboda, loptastog recipijenta, sa srednje dugim čibukom, heksagonalne profilacije, koji je postavljen pod uglom od oko 90 stepeni u odnosu na recipijent. Rađena je od prečišćene gline, belo–žute boje pečenja,

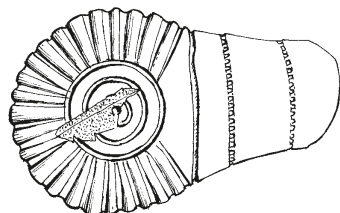
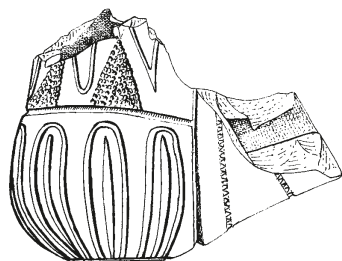
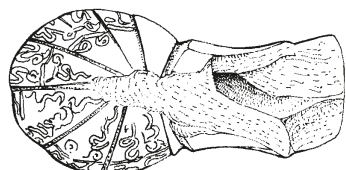
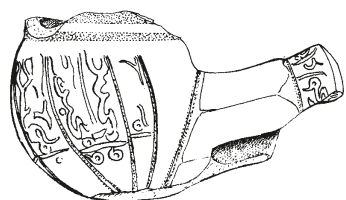
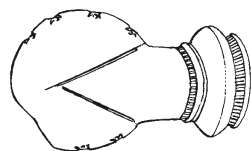
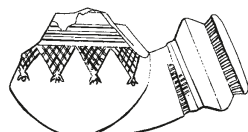
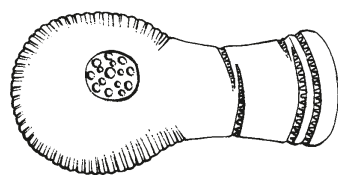
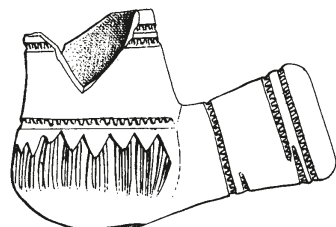
Tip XII/10  
R 2:3Tip XII/11  
R 2:3Tip XII/12  
R 2:3

nja i ima tamnožuto gleđosanu površinu ili od meršama. Ukras čine urezani linearni motivi u poljima na recipijentu i oko vrha čibuka. Jedan primerak ima recipijent podeľjen na jednake segmente u kojima se ponavlja natpis na osmanskome jeziku koji glasi: *Lika-ül-Mahbub*. Mahbub-i Huda ili Almahbub ima značenje *od Boga voljeni*, što je ime koje je u upotrebi za Proroka Muhameda. Natpis na luli bi značio: *Susret sa voljenim*, tj. *Susret sa Prorokom*.

Mesto nalaza:

– P. D. P. Palata 1987. g.; podrum, sloj nad podom (2 komada).

Datovanje: druga polovina 17. veka.

### TIP XII/11

Mala lula cilindričnog oboda, loptastog recipijenta, sa kratkim čibukom koji je postavljen pod ostrim uglom u odnosu na recipijent. Rađena je od prečišćene gline, sive boje pečenja, sa tamnosivim sjajnim premazom preko površine. Ukras čine šrafirani trouglovi sa stilizovanim floralnim motivima na vrhovima i trake izvedene točkićem oko čibuka.

Mesto nalaza:

– P. D. P. Palata 1987. g.; podrum, sloj nad podom.

Datovanje: druga polovina 17. veka.

### TIP XII/12

Veća lula cilindričnog oboda, ovalno proširenog recipijenta, sa kratkim čibukom postavljenim pod ostrim uglom u odnosu na recipijent. Rađena je od prečišćene gline, bele boje pečenja, uglačane površine. Ukras ispod otvora recipijenta i oko čibuka izveden je točkićem, a na telu je urezan.

Mesto nalaza:

– P. D. P. Palata 1987. g.; podrum, sloj nad podom.

Datovanje: druga polovina 17. veka.

### Male posude

Veća, veoma raznovrsna grupa od devet malih sudova koji su imali različitu namenu. U okviru nje postoje mastionice i sudići-igračke (?), napravljeni po ugledu na forme i oblike keramičkih posuda.

### TIP XIII/1

Mastionica ili sud za boju (?) iskošenog oboda zaobljene ivice, levkastog vrata, elipsastog trbuha, ravnog masivnog dna prstenasto profilisane ivice. Rađena je od pre-

čišćene gline, crvene boje pečenja. Spoljna površina je maslinasto ili zeleno gleđosana.

*Mesto nalaza:*

– D. G. Severoistočni bedem 1969. g.; Istočna kapija, nivo kaldrme.

*Datovanje:* 17. vek.

### TIP XIII/3

Mala posuda u obliku krčaga sa izlivnikom u vidu piska, elipsastog trbuha, ravnog dna trakaste ivice. Rađena je od prečišćene gline, crvene boje pečenja. Na spoljnoj površini su belom bojom slikane uspravne linije i zelena gleđ do sredine trbuha.

Razlika u odnosu na krčage standardnih veličina je, pre svega, u načinu na koji je pisak ugrađen u telo suda. Kako je cela posuda debelih zidova, tako je i pisak masivan i nije, kako je uobičajeno, apliciran, već je duboko zariven. Takođe, sudeći po tragovima na spoljnoj strani, i drška je u odnosu na ceo sudić bila predimenzionirana.

*Mesto nalaza:*

– D. G. Severoistočni bedem 1969. g.; Istočna kapija, nivo ispod kaldrme.

*Datovanje:* 17. vek.

### TIP XIII/4

Mala posuda u obliku pehara, iskošenog oboda, lop-tastog trbuha, uskog dna u vidu stope sa proširenom ivicom. Rađena je od prečišćene gline, crvene boje pečenja.

Posuda je debelih zidova i to je posebno izraženo na dnu koje je u vidu pune stope.

*Mesto nalaza:*

– Z. P. 1972. g.; sonda 2/72.

*Datovanje:* 16–17. vek.

### TIP XIII/5

Mala posuda u obliku pehara–šolje okruglog otvora, trakastog oboda, koničnog vrata, kruškolikog trbuha, ravnog dna, sa kolenastom drškom trakastog preseka koja polazi od otvora i završava se na sredini trbuha. Rađena je od prečišćene gline, crvenkastomrke boje pečenja. Spoljna površina je, do sredine trbuha, zeleno gleđosana.

Uzor za oblik ovog sudića predstavljali su, verovatno, pehar VII/5 ili bokali VI/5 i VI/6, mada u ovom tipološkom pregledu nije uočen neki koji ima kruškoliko telo.

*Mesto nalaza:*

– D. G. 1977. g.; kvadrati D/V, VI, jama 35; A: 1266.

*Datovanje:* 16–17. vek.



Tip XIII/1  
R 1:4



Tip XIII/3  
R 1:4



Tip XIII/4  
R 1:4

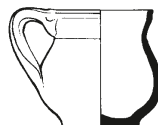

Tip XIII/5  
R 1:4

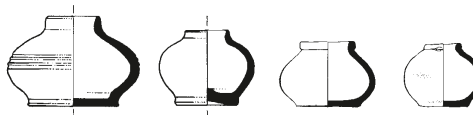

Tip XIII/6  
R 1:4

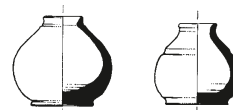

Tip XIII/7  
R 1:4

### TIP XIII/6

Mastionica ili sud za boju(?) užeg otvora, prstenasto profilisanog ili kratkog, blago iskošenog oboda, loptastog ili elipsastog trbuha, ravnog dna. Rađena je od prečišćene gline, crvene ili crvenkastomrke boje pečenja. Spoljna i unutrašnja površina su zeleno gleđosane preko belog premaza.

*Mesta nalaza:*

– Z. P. 1970. g.; sonda 1A/70, IX o.s.; MGB: II/1739.

– D. G. Severoistočni bedem 1969. g.; sonda 3/69, kuća 2; MGB: II/1688.

*Datovanje:* 16–17. vek.

### TIP XIII/7

Mastionica ili sud za boju(?) uzanog otvora, kratkog, blago iskošenog oboda, kruškolikog trbuha, ravnog dna. Rađena je od prečišćene gline, crvene boje pečenja. Spoljna

i unutrašnja površina su zeleno ili maslinasto gleđosane, nekada preko belog premaza.

*Mesto nalaza:*

– P. D. P. Palata 1986. g.; prostor atrijumskog dvorišta, sloj iznad kaldrme; A: 166.

*Datovanje:* 17. vek.

### TIP XIII/8

Mala posuda oblika zdele, kalotastog trbuha, pune konične stope. Rađena je od prečišćene gline, crvene boje pečenja. Unutrašnjost je žutooker gleđosana.

*Mesto nalaza:*

– P. D. P. Palata 1986. g.; prostor 8, sloj žutog lesa.

*Datovanje:* 17. vek.

### TIP XIII/9

Mala posuda oblika bokala, iskošenog zadebljanog oboda kose ivice, koničnog vrata, elipsastog trbuha, punog dna u vidu stope. Rađena je od prečišćene kaolinske gline, beložute boje pečenja. Unutrašnjost i spoljna površina do sredine trbuha su zeleno gleđosane.

*Mesto nalaza:*

– V. K. Biblioteka 1985. g.; podrum, jama 1; A: 17.

*Datovanje:* 16–17. vek.

### TIP XIII/10

Mala posuda oblika zdele, kalotastog recipijenta, zaobljenog dna, na niskoj prstenastoj stopi. Rađena je od prečišćene gline, crvene boje pečenja. Unutrašnjost i delimično spoljna površina su žuto gleđosane, preko belog premaza.

Ova zdelica oblikom i drugim osobenostima pandan ima u trpeznim zdelama I/1, tako da samo njena veličina upućuje na drugačiju, specifičnu namenu.

*Mesto nalaza:*

– P. D. P. Palata 1991. g.; bunar; A: 657.

*Datovanje:* 17. vek.

## Svirale

### TIP XIV/1

Svirala šupljeg okruglog tela sa tri otvora i piskom, na kojem je na sredini gornje strane jedan otvor, a drugi, u vidu kosog proreza, na vrhu. Stopa je šuplja, koničnog oblika, na kružnom (diskoidnom) postolju. Rađena je od prečišćene gline, sive boje pečenja. Oštećenje na vrhu tela

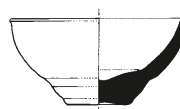

*Tip XIII/8*  
R 1:4

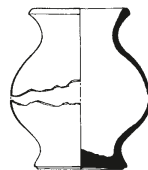

*Tip XIII/9*  
R 1:4

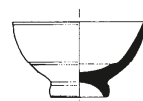

*Tip XIII/10*  
R 1:4

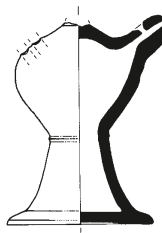

*Tip XIV/1*  
R 1:4

upućivalo bi na postojanje profilisanog dugmetastog ispupčenja.

*Mesto nalaza:*

– D. G. Severoistočni bedem 1964. g.; kula IV, sonda 3/64, dubina 2,00–2,90 m; A: 179.

*Datovanje:* 16–17. vek.

## Svećnjaci

Osvetljavanje prostora keramičkim svetiljkama bilo je uobičajeno i u razdoblju 16–17. veka. U odnosu na svećnjake poznosrednjovekovne etape, tipologija ovih predmeta dopunjena je nekolicinom novih oblika, karakterističnih i u većoj meri različitih po visini i profilaciji.

### TIP XV/1

Svećnjak kalotaste ili konične okapnice na šupljoj, konično proširenoj stopi. Držać sveće je na punom profilisanom postolju, cilindričnog oblika. Rađen je od prečišćene gline, crvene ili crvenkastomrke boje pečenja. Zeleno ili žuto je gleđosan pretežno gornji deo – držać sveće i okapnica, a sasvim izuzetno i stopa.

Varijante u okviru ovog tipa izdvajaju se prema obliku i visini stope, tako da postoje visoke, koničnog oblika sa proširenim postoljem i srednje visine, cilindričnog oblika sa koničnim postoljem.

*Mesta nalaza:*

– U. U. 1980. g.; sonda 4/A, B, sloj šuta.

– D. G. Severoistočni bedem 1969. g.; sonda 3/69, kuća 2; A: 19.

*Datovanje:* 16–17. vek.

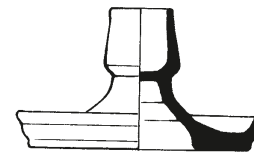
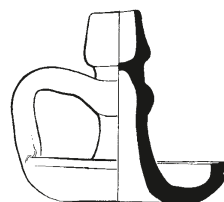
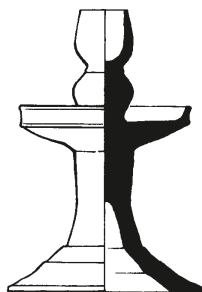
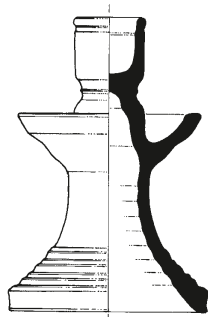

*Tip XV/2*  
R1:4

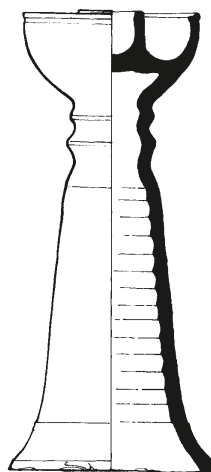

*Tip XV/4*  
R1:4

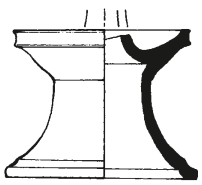
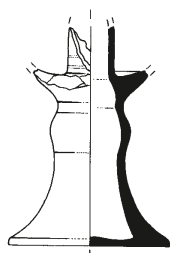
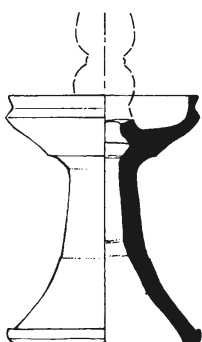
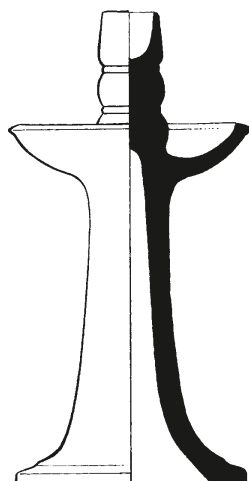

*Tip XV/1*  
R1:4

#### TIP XV/2

Svećnjak kalotaste ili konične okapnice koja je istovremeno i stopa. Držać sveće je cilindričan, na šupljem, niskom postolju, koničnog oblika ili u vidu stubića. Neka- da postoji i drška kolenastog tipa, ovalnog preseka, koja spaja postolje i ivicu okapnice. Rađen je od prečišćene gline, crvene boje pečenja, sa zeleno ili žuto gleđosanom površinom.

*Mesta nalaza:*

– D. G. Severoistočni bedem 1969. g.; sonda 3/69, kuća 2; A: 20, MGB: II/1660.

– D. G. 1979. g.; kvadrat D/XIX, I o.s.

*Datovanje:* 16–17. vek.

#### TIP XV/4

Svećnjak visoke, zvonolike, pri dnu proširene stope koja je u gornjem delu rebrasto profilisana. Okapnica je kalotastog oblika i unutar nje se nalazi cilindrični držać za sveću. Rađen je od prečišćene gline, mrkocrvenkaste boje pečenja. Okapnica i profilisani deo stope su zeleno gleđosani, preko belog premaza.

*Mesto nalaza:*

– D. G. 1976. g.; kvadrati E/VI, VII, jama 22; A: 120a.

*Datovanje:* 16–17. vek.

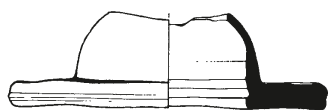
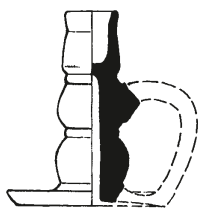

Tip XV/5  
R1:4Tip XV/7  
R1:4**TIP XV/5**

Svećnjak (?) deblje, pločaste okapnice, kalotastog postolja, sa trakastom drškom, čiji je trag vidljiv na ivici postolja. Rađen je od gline pomešane sa sitnozrnim peskom, mrkocrvene boje pečenja.

*Mesto nalaza:*

– D. G. 1976. g.; kvadrati E/I–VI, D/III–IV, C/V, ugarsko turski horizont; A: 576.

*Datovanje:* 16. vek.

**TIP XV/7**

Svećnjak tanke, pločaste okapnice koja je istovremeno i stopa. Držač sveće je na profilisanom postolju, cilindričnog oblika. Drška spaja vrh postolja i ivicu okapnice. Rađen je od prečišćene gline, crvene boje pečenja, sa zeleno gledosanom površinom.

Izgled držača sveće ovog tipa ima velike sličnosti sa jednom od varijanti svećnjaka na stopi XV/1, s tom razlikom što je ovaj šupalj, mada ima veoma debele zidove.

*Mesto nalaza:*

– Bez podataka.

*Datovanje:* 16–17. vek?

**Pećnjaci**

Pećnjaci predstavljaju konstruktivne delove zidanih peći koje se u stambenim i javnim prostorijama javljaju od razdoblja poznog srednjeg veka. Zidane peći su, zavisno od veličine i namene prostora koje treba grejati, građene u nekoliko veličina i stilova. U konstrukciju peći najčešće je ugrađivano više oblika pećnjaka ili jednog oblika, ali u dve veličine.

Tipologija pećnjaka je veoma razučena – postoji 13 tipova, od toga 11 predstavlja pećnjake koji su ugrađivani u bazu-ložište, dok su dva činila ukrasne završetke peći.

**TIP XVI/1**

Pećnjak okruglog otvora, vodoravnog trakastog oboda povijenog na unutrašnju stranu, sa željebovima na gornjoj površini, plitkog bikoničnog tela, uzanog masivnog dna. Rađen je od prečišćene gline, crvene ili crvenkastomrke boje pečenja. Unutrašnjost je zeleno gledosana.

*Mesta nalaza:*

– V. K. Kastrum 1982. g.; blok 1, 2, sonda 7, I–IV o.s.; A: 8.

– G. G. Severoistočni bedem 1971. g.; sonda 5/71, jama 20; A: 20.

– Z. P. 1972. g.; sonda 7/72, jama 1.

– P. D. P. Palata, 1986. g.; Građevina IV, septička jama; A: 129 (2 komada).

– P. D. P. Palata 1991. g.; bunar; A: 655.

*Datovanje:* kraj 16–17. vek.

**TIP XVI/2**

Pećnjak četvrtastog otvora, koničnog oblika, širokog ravnog dna. Rađen je od prečišćene gline, crvene boje pečenja. Unutrašnjost je zeleno gledosana.

*Mesto nalaza:*

– G. G. Severoistočni bedem 1971. g.; sonda 5/71, jama; A: 21.

*Datovanje:* 16–17. vek.

**TIP XVI/3**

Pećnjak okruglog otvora, vodoravnog trakastog oboda povijenog na unutrašnju stranu, sa koncentričnim žljebovima na gornjoj površini, dubokog koničnog tela, uzanog ravnog dna. Rađen je od prečišćene gline, crvene boje pečenja. Unutrašnjost je zeleno gledosana.

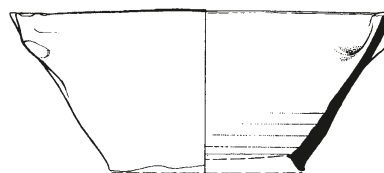
Tip XVI/1  
R1:4Tip XVI/2  
R1:4

Tip XVI/3  
R1:4*Mesta nalaza:*

- G. G. Jugoistočni bedem 1973. g.; kula IV, sonda 5/73, jama 1; A: 80.
- G. G. Jugoistočni bedem 1973. g.; kula IV, sonda 5/73, I–IV o.s.; A: 91.
- D. G. 1978. g.; kvadrati D, E/III, jama 54; A: 1541.
- D. G. 1979. g.; kvadrat E/VI, jama 22; A: 104.

*Datovanje:* 16–17. vek.

**TIP XVI/4**

Pećnjak okruglog otvora, širokog vodoravnog oboda, rebrasto profilisane gornje površine, plitkog bikoničnog tela, uskog ravnog dna. Rađen je od prečišćene gline, crvene boje pečenja. Unutrašnjost je zeleno ili tamnožuto gledišana.

*Mesta nalaza:*

- U. U. 1970. g. kvadrat XVI/16, 17.
- U. U. 1980. g. sonda II/80, jama 1.
- G. G. Jugoistočni bedem 1973. g.; ispred kula IV i V, sonda 5/73, turski horizont I; A: 106.
- Z. P. 1972. g.; sonda 7/72, jama 1.

*Datovanje:* 16–17. vek.

**TIP XVI/5**

Pećnjak okruglog otvora, šireg vodoravnog oboda povijenog na unutrašnju stranu, rebrasto profilisane gornje površine, dubokog koničnog tela sa rebrom u gornjem delu, uzanog ravnog dna. Rađen je od prečišćene gline, crvene boje pečenja. Unutrašnjost je zeleno gledišana.

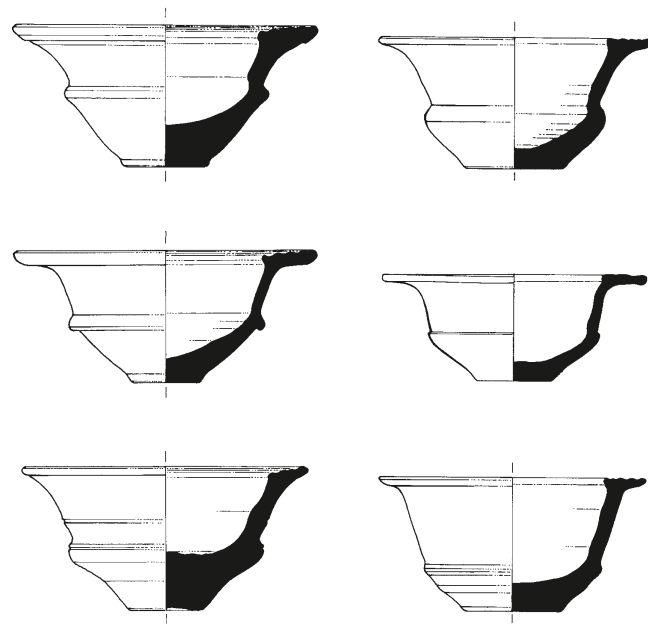
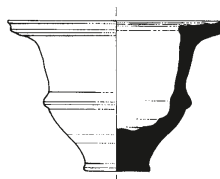
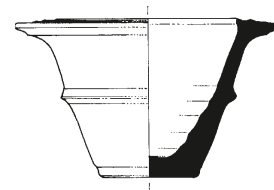
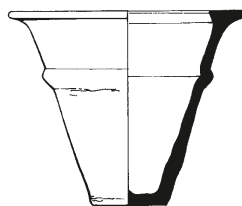
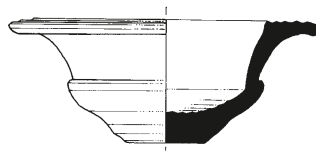
Tip XVI/4  
R1:4Tip XVI/5  
R1:4*Mesta nalaza:*

- G. G. Jugoistočni bedem 1973. g.; ispred kule IV, sonda 4/73, jama 1; A: 16.
- G. G. Jugoistočni bedem 1973. g.; kula IV, turski horizont I; A: 107.
- P. D. P. Palata, 1986. g.; Građevina IV, septička jama; A: 130 (2 komada).

*Datovanje:* 16–17. vek.

**TIP XVI/6**

Pećnjak – završni deo peći, koničnog postolja, ovalnog tela, kupastog vrha. Rađen je od prečišćene gline, crvene boje pečenja. Spoljna površina je zeleno gleđosana.

Mesto nalaza:

– Bez podataka.

Datovanje: 16-17. vek?

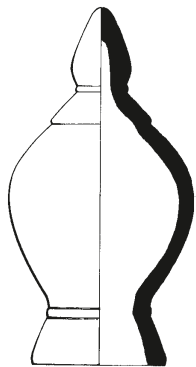

Tip XVI/6  
R1:4

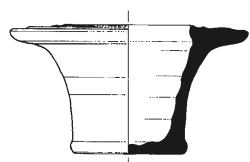
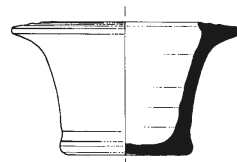
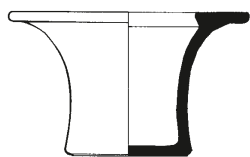
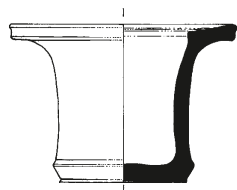

Tip XVI/7  
R1:4

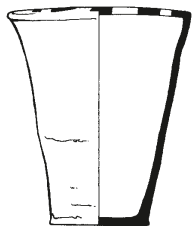
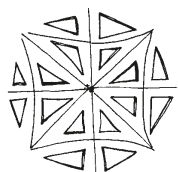

Tip XVI/9  
R1:4

**TIP XVI/7**

Pećnjak okruglog otvora, širokog vodoravnog oboda povijenog na unutrašnju stranu, često sa dva koncentrična plića žljeba na gornjoj površini, cilindričnog tela, ravnog dna. Rađen je od prečišćene gline, crvene boje pečenja, sa zeleno, ređe oker, gleđosanom unutrašnjom površinom.

U okviru ovog tipa pećnjaka postoji nekoliko varijanti, izdvojenih prema obliku zidova koji su ravni, što im daje cilindričan oblik, zatim blago iskošeni – konični, kao i po sredini uvučeni (konveksni).

Mesta nalaza:

– U. U. 1980. g.; sonda II/80, jama 1 (2 komada).

– D. G. Severoistočni bedem 1969. g.; sektor između kapija; MGB: II/1486.

Datovanje: 17. vek.

**TIP XVI/9**

Pećnjak okruglog otvora sa dekorativnom rešetkom, dubokog koničnog tela, užeg ravnog dna. Rađen je od prečišćene gline, crvene boje pečenja, sa zeleno gleđosanom rešetkastom površinom preko belog premaza.

Mesto nalaza:

– D. G. Severoistočni bedem 1969. g.; sonda 3/69, kuća 2; A: 21, MGB: II/1673.

Datovanje: druga polovina 17. veka.

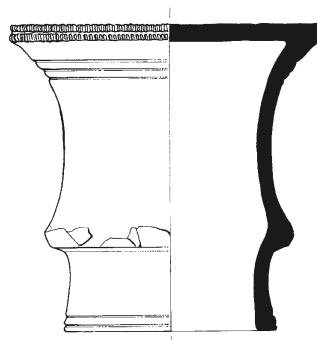
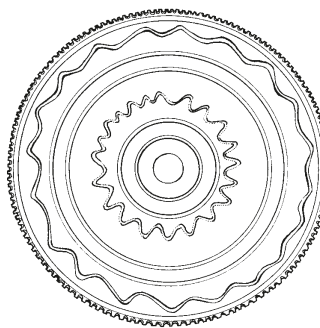

Tip XVI/10  
R1:4

**TIP XVI/10**

Pećnjak većih dimenzija – završni deo peći, cilindričnog tela, po sredini uvučenih zidova, sa užim i kraćim donjim delom. Ploča na vrhu pećnjaka ima nareckanu ivicu, a gornja površina je ukrašena urezanim, koncentričnim krugovima između kojih su talasaste linije. Rađen je od prečišćene gline, crvene boje pečenja, sa zeleno gleđosanom površinom ploče.

*Mesto nalaza:*

– D. G. Severoistočni bedem 1969. g.; sonda 3/69, kuća 2; A: 22.

*Datovanje:* druga polovina 17. veka.

*Mesto nalaza:*

– G. G. Jugoistočni bedem 1987. g.; Prolom, čišćenje kanala; A: 311.

*Datovanje:* 17. vek?

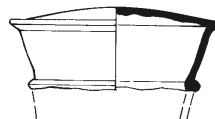

*Tip XVI/11*  
R1:4

**TIP XVI/11**

Pećnjak sa ispučenom gornjom površinom, koničnog tela. Rađen je od prečišćene gline, crvene boje pečenja, sa zeleno gleđosanom površinom ploče.

Pećnjak istog ovakvog oblika, ali nastavljen sa još jednim koničnim elementom, sa ivicom proširenom na spoju, verovatno je bio upotrebljen kao završni deo peći.

*Mesta nalaza:*

– D. G. 1976. g.; kvadrati D, E/IV, V, jama 17; A: 86.

– D. G. 1976. g.; kvadrat D/VII, jama 11; A: 192.

*Datovanje:* kraj 16–17. vek.

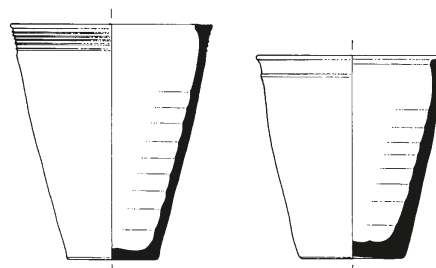

*Tip XVI/12*  
R1:4

**TIP XVI/12**

Pećnjak okruglog otvora, vodoravnog ili na unutrašnju stranu iskošenog oboda, koničnog tela, uzanog ravnog dna. Rađen je od prečišćene gline, mrkocrvenkaste boje pečenja, nekada sa zeleno gleđosanom unutrašnjom površinom i otvorom.

*Mesta nalaza:*

– D. G. 1978. g.; kvadrati D, E/III, jama 54; A: 1542.

*Datovanje:* 16–17. vek.

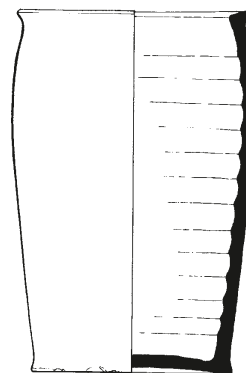

*Tip XVI/13*  
R1:4

**TIP XVI/13**

Pećnjak iskošenog oboda, dubokog ovalnog tela, blago konveksnog dna proširene ivice. Rađen je od prečišćene gline, okercrvene boje pečenja.

*Mesto nalaza:*

– D. G. 1977. g.; kvadrati D/III, IV, jama 29; A: 1223.

*Datovanje:* 16–17. vek.

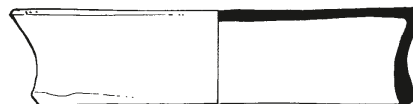

*Tip XVI/15*  
R1:4

**TIP XVI/15**

Pećnjak kvadratnog oblika, pločaste gornje površine, plitkog tela, po sredini uvučenih zidova. Rađen je od prečišćene gline, crvene boje pečenja.

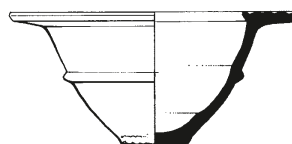

*Tip XVI/18*  
R1:4

**TIP XVI/18**

Pećnjak okruglog otvora, vodoravnog, širokog trakastog, višestruko žljebljenog oboda, kalotastog tela sa rebrom na sredini, uzanog ravnog dna. Rađen je od prečišćene gline, crvene boje pečenja, sa zeleno gledosanom unutrašnjom površinom.

Ovaj pećnjak mogao bi predstavljati i udaljenu varijantu tipa XVI/4 pre svega zbog iste vrste oboda, kao i približno iste dubine, što su vidljivi delovi u konstrukciji peći. Međutim, oni se prema obliku tela u značajnoj meri razlikuju, zbog čega su u okviru ovog tipološkog pregleda zasebno analizirani.

*Mesto nalaza:*

– Bez podataka.

*Datovanje:* 16–17. vek?

**Kasica**

Kasica – posuda za štednju pripada grupi predmeta za ličnu upotrebu. Otkrivena je samo jedna, ali to ne znači da među ulomcima nije bilo još delova od drugih, jer se vrsta gline i tehnologija izrade kasica ne razlikuje od pojedinih, prvenstveno trpezničkih posuda (npr. krčaga, bokala ili pehara).

Razlika se uočava u debljini zida, koja je veća, ali to ne predstavlja olakšavajuću okolnost kod prepoznavanja ulomaka, budući da su dno i donji deo trbuha kasice po profilaciji veoma slični navedenim posudama.

**TIP XVII/1**

Kasica debelih zidova, elipsastog oblika, kupasto ispupčena na vrhu, ravnog dna. Prorez za ubacivanje novčića nalazio se u gornjem bočnom delu koji je oštećen, ali je bio vodoravan, sudeći prema donjoj ivici otvora. Rađena je od prečišćene gline, okercrvene boje pečenja.

*Mesto nalaza:*

– V. K. Biblioteka 1985. g.; podrum, jama 1; A: 23a.

*Datovanje:* 16–17. vek.

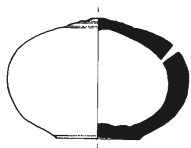

*Tip XVII/1*  
*R 1:4*

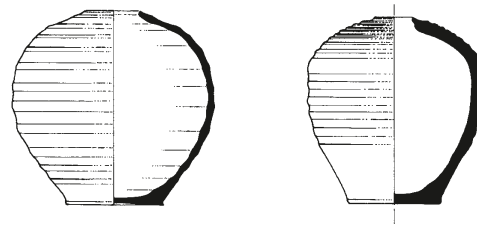

*Tip XVIII/1*  
*R 1:4*

**Sudovi za poboljšanje akustike**

Prilikom gradnje objekata na određenim mestima su u zidove ugrađivani keramički sudovi koji su doprinosili boljoj akustičnosti prostora. Najčešće su za ovu svrhu korišćene kuhinjske posude, pre svih lonci, čupovi, ređe i krčazi, a pored ovih rađeni su i sudovi specifičnog oblika.

**TIP XVIII/1**

Sud uzanog okruglog otvora, loptastog ili jajolikog tela plitko narebrenе površine, uzanog ravnog dna. Rađen je od gline pomešane sa sitnozrnim peskom, mrke boje pečenja.

*Mesto nalaza:*

– G. G. Severoistočni bedem 1971. g.; kula II, sonda 5/71; A: 92 (2 komada).

*Datovanje:* 16. vek.

**Sobne posude**

Specifičnu keramičku grupu predstavljaju posude koničnog oblika sa masivnim drškama. Sve imaju veću specifičnu težinu i deblji sloj guste glazure koji prekriva unutrašnjost. Takođe, među oblicima postoje manje razalike, prevashodno u vrsti oboda, a manje i u dubini recipijenta.

Od tri poznata oblika noćnih sudova, najvećim brojem primeraka zastupljene su one tipa XIX/1 koje se javljaju u dve veličine.

**TIP XIX/1**

Sud sa dve trakaste drške, dužeg iskošenog oboda, koničnog trbuha, širokog ravnog dna. Rađen je od prečišćene gline ili gline pomešane sa sitnozrnim peskom, crvene boje pečenja i ima tamnomrko ili okeržučkasto gledosanu unutrašnju površinu.

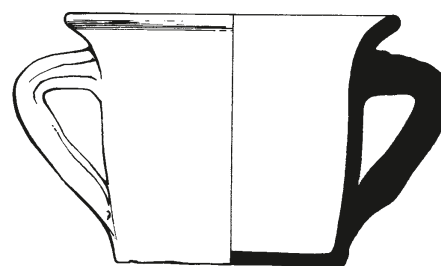
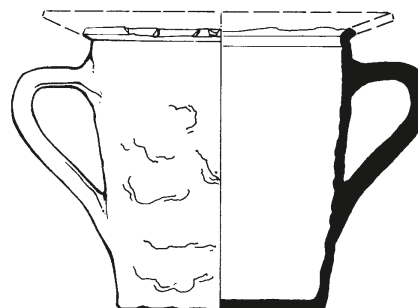
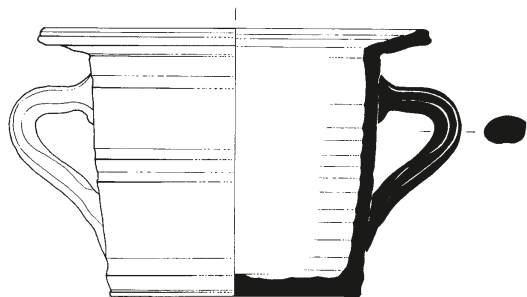
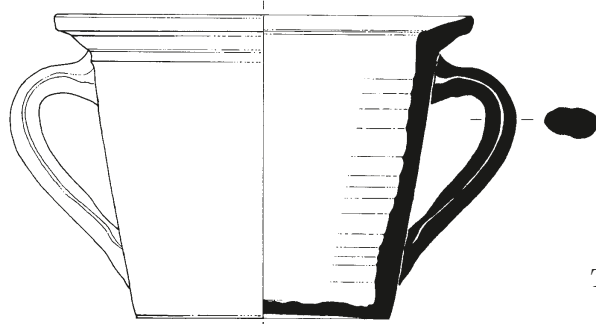
Tip XIX/2  
R 1:4Tip XIX/3  
R 1:4Tip XIX/1  
R 1:4**Mesta nalaza:**

- G. G. Severoistočni bedem 1971. g.; sonda 6/71, jama 1; A: 56.
- G. G. Jugoistočni bedem 1973; kula VII, sonda 3/73, III o.s. ispod sloja šuta.
- D. G. 1976. g.; kvadrat D/VII, jama 11; A: 225a.
- P. D. P. Palata; Građevina IV, septička jama; A: 134 (5 komada).
- P. D. P. Palata 1989. g.; terasa IV, jama 3; A: 532.

**Datovanje:** 16–17. vek.

**TIP XIX/2**

Sud sa dve masivne drške ovalnog preseka, iskošenog, izvijenog oboda, blago koničnog, gotovo cilindričnog trbuha, širokog ravnog dna. Rađen je od prečišćene gline, crvene boje pečenja i ima tamnomrko gledosanu unutrašnju površinu.

**Mesta nalaza:**

- D. G. 1979. g.; kvadrati F, G/XIX, XX, IV o.s.
- D. G. Severoistočni bedem 1969. g.; sektor između kapija; MGB: II/1492.

**Datovanje:** 17. vek.

**TIP XIX/3**

Sud sa dve drške ovalnog preseka, iskošenog oboda, koničnog trbuha, ravnog dna. Rađen je od prečišćene gline, crvene boje pečenja i ima zeleno, tamnomrko ili bezbojno gledosanu unutrašnjost.

**Mesta nalaza:**

- G. G. Severoistočni bedem 1971. g.; sonda 5/71, jama; A: 9.
- D. G. 1976. g.; kvadrat D/V, jama 14; A: 362.
- D. G. 1978. g.; kvadrati E/IV, V, jama 32; A: 1593.

**Datovanje:** 16–17. vek.

**Predmeti nepoznate namene****1. Deo nargila (?)**

Predmet levkastog oblika, okruglog otvora zaravnjene ivice ispod kojeg je mali kružni otvor, ovalnog tela, uzanog masivnog dna sa pravilnim kružnim otvorom u sredini. Rađen je od prečišćene gline, crvene boje pečenja, sa uglačanom spoljnom površinom.

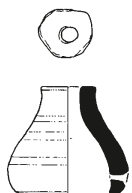

Kat. br. 1  
R1:4

*Mesto nalaza:*

– Z. P. 1971. g.; sonda 7/71, jama 4; A: 43.

*Datovanje:* 16–17. vek.

2. Sud debelih zidova, sa ivicom oboda koja je spušta na unutrašnjosti, ovalnog tela, širokog ravnog dna. Rađen je od gline pomešane sa krupnozrnim peskom, mrke boje pečenja. Preko spoljne površine je tanak sloj belog premaza.

*Mesto nalaza:*

– P. D. P. 1987. g.; podzid uz stenu, iznad podnice.

*Datovanje:* 17. vek.

3. Mali predmet na unutrašnju stranu iskošenog oboda ravne ivice, koničnog vrata, širokog elipsastog trbuha,



Kat. br. 2  
R1:4

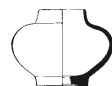

Kat. br. 3  
R1:4

prstenastog dna sa otvorom na sredini. Rađen je od prečišćene gline, crvene boje pečenja. Preko spoljne površine je deo sloj belokrem premaza koji je uglačan ravnomerno, bez sjaja.

Mada po obliku ima mnogo sličnosti sa mastionica-ma, odnosno sudićima za držanje boje (tip XIII/6), postojanje većeg otvora pravilno oblikovanog u procesu izrade suda, upućuje na posebnu namenu ovog predmeta.

*Mesto nalaza:*

– Z. P. 1970. g.; sonda 1a/70, VII o.s., tamnomrka zemlja sa tragovima šuta u severo-istočnom uglu (jama?).

*Datovanje:* 17. vek?







# *Odlike keramičke produkcije*

KERAMIKU IZ BEOGRADA ODLIKUJE veoma izražen spoj nekoliko, manje ili više, različitih proizvodnih stilova koji se ispoljavaju kroz tehnološki proces izrade i oblike posuda. I pored nastojanja da se svi objedine u produkciji osmanske epohe – razdoblja 16–17. veka – i na neki način ujednače na opštem planu, ti stilovi su ostali prepoznatljivi i čvrsto vezani za keramička nasleđa onih regiona u kojima su ponikli. Tako je u ovom materijalu prisutno domaće keramičko nasleđe, odnosno stil koji se razvijao na području srpskih zemalja u ranijim razdobljima srednjeg veka. Pored tradicionalne, zastupljena je i produkcija srednjoevropskog tipa, na određen način domaća, budući da je u Beogradu postojala gotovo čitavo stoleće pre uspostavljanja turske vlasti.

Za razliku od ovih, osmanska keramika 16–17. veka predstavlja novi stil proizvodnje, mada ne i sasvim nepoznat, budući da u značajnoj meri oživljava ovom području blisko nasleđe vizantijskog kulturnog kruga, sa slojevitim prožimanjem orijentalnih i zapadnomediterranskih proizvodnih stilova.

## **NASLEDE KERAMIKE SRPSKIH ZEMALJA**

Ovo je skupina proizvoda koja se, na osnovu oblika posuda i dekorativnih stilova, može dovesti u blisku vezu sa produkcijom kakva je postojala na području Srbije u razdoblju poznog srednjeg veka. Ona je potpuni identitet stekla kroz delovanje zanatlija u radionicama Moravske Srbije i kasnije Države srpskih despota. Ujedno predstavlja i grnčarsku tradiciju koja nastavlja svoje trajanje i u vreme ugarske vlasti u Beogradu, kada je bila mala po obimu, ali prepoznatljiva među novom keramikom srednjoevropskog stila. Zbog toga se za grnčariju iz ove skupine može utvrditi kontinuitet proizvodnje u trajanju od nekoliko stoleća i istaći oni oblici posuda, kao i elementi ukrasa koji u gotovo neizmenjenom vidu traju i u osmanskome razdoblju. Materijal koji odražava navike i ukus starosedelaca na području Beograda nije brojan, ali pruža dobar uvid u karakter grnčarije, pre svega posuda za svakodnevnu upotrebu, iz skupine kuhinjske keramike. Pored posuda srpsku produkciju ilustruje i nekoliko predmeta napravljenih od pečene gline, kao što su igračke (male posude) i svećnjaci.

### **Oblici posuda i dekorativni stilovi**

Budući da je ovo produkcija koja je, u pogledu porekla, zasnovana jednim delom na slovenskoj, a drugim delom na vizantijskoj tradiciji, važnu osobinu predstavlja ukras, kao tehnološka i stilaska kategorija. Prema tim osobinama, prevashodno bliskosti sa proizvodima vizantijskog kulturnog kruga, srpsko grnčarsko nasleđe biće analizirano po dekorativnim kategorijama koje će je na najbolji način prikazati. U materijalu iz Beograda javljaju se četiri osnovne skupine, iste koje su postojale i u hronološki ranijim etapama: negleđosana, jednobojno gleđosana, slikana i sgrafito keramika.

#### **A. Negleđosana keramika**

Skupina negleđosane keramike daleko je ilustrativnija od svih drugih, zbog raznovrsnosti oblika

i brojnosti posuda u okviru pojedinih tipova. Reč je o pretežno kuhinjskoj keramici – posudama koje su korišćene za pripremu i kuvanje hrane na ognjištu, a to su zdele i lonci, zajedno sa poklopcima. Pored ovih osnovnih, javlja se još nekoliko oblika koji su zastupljeni malim brojem tipova i primeraka posuda: čup, kao reprezent recipijenta za čuvanje zrnastih namirnica, zatim pehar, kao i mala posuda specifične namene. Produkciju odlikuju veoma dobro pripremljene smese gline, pomešane sa sitnozrnim peskom, a posude nakon pečenja imaju mrku boju, crvenkaste i sive nijanse, dok su crveno pečeni sudovi veoma retki (II/4, II/13). Pored ovih, postoji i nekoliko primeraka za čiju izradu je upotrebljena glina pomešana sa sitno tucanim krečnjakom (II/7, II/16, IV/8) i liskunskim prahom (I/20). Mada generalno predstavljaju zanatski kvalitetan proizvod, ove posude su masivne i imaju srazmerno debele zidove, u odnosu na iste oblike u drugim skupinama.

Zdele – činije za pripremanje hrane, možda i posluživanje pojedinih jela, međusobno su veoma slične ne samo po dimenzijama, već i po karakterističnom ukrasu na ivici oboda, u vidu udubljenja izvedenih prstima ili nohtima, dok se na recipijentu nekada javlja po jedna aplicirana dekorativna traka (I/20). Izgled ovih zdela, prevashodno njihova profilacija i vrsta ukrasa, veoma podsećaju na primerke iz poznog 15. i prvih decenija 16. veka koji su otkriveni u Beogradu.<sup>52</sup> Jedina razlika u odnosu na starije zdele uočava se u načinu izrade koji je na nožnom grnčarskom vitlu, zbog čega se one u punoj meri smatraju tipom posude čija se proizvodnja bez prekida odvija i u novim uslovima.

Ognjišne lonce predstavljaju najbrojnije zastupljeni tipovi iz ove funkcionalne skupine – II/7 i II/2. Lonci II/7 su deo klasične produkcije ognjišne keramike, a generalno jednostavna profilacija sa nekoliko bliskih oblika recipijenta, širina otvora i stabilnost posuda, čini ih u potpunosti prilagođenim osnovnoj

► 52 Bikić 1994: sl. 31/3, str. 83.

nameni (sl. 1). Iako u formalnom pogledu čine raznorodnu grupu, tehnološke osobine su ujednačene i slične svim drugim proizvodima iz ove skupine. Međutim, uočava se da je veći broj posuda rađen od gline koja u sastavu ima sitno tucani krečnjak, što nije uobičajeno za većinu drugih proizvoda. Sličan kvalitet imaju i poklopci IV/8 – jedan od oblika koji su ih zatvarali, što najbolje potvrđuju nalazi iz kuće 2 u Donjem gradu, a uz njih, verovatno, i oni tipa IV/13. Pored naznačenih osobina, posebnost ovih lonaca i odgovarajućih poklopaca IV/8 čine reljefne oznake koje predstavljaju radionički ili majstorski znak. Među njima uočavamo krst u krugu, veoma staro obeležje čije trajanje doseže i do osmanskog razdoblja, uz tzv. solarni simbol i druge slične, sa takođe radijalnim ukrasom.

Ukoliko bi se lonci posmatrali kroz osnovne elemente, a to su širina otvora i recipijenta, loptast oblik tela i široko dno, analogije sa istovremenim materijalom morale bi biti znatno šire shvaćene nego što ima varijanti u okviru našeg tipa. Međutim, u pogledu ukupnog izgleda koji obuhvata i tehnološke osobine pored formalnih, slične posude na drugim nalazištima sreću se sasvim sporadično.<sup>53</sup> To nije slučaj sa pločastim poklopcima koji su na području Srbije stilski i tehnološki dosta ujednačeni.<sup>54</sup> U profilaciji ovih lonaca, kao i u načinu njihove izrade, ogleda se jaka autohtona tradicija, koja seže duboko u prošlost do razdoblja trajnog naseljavanja Slovena u Podunavlju i unutrašnjosti Balkanskog poluostrva. Ako se, uz to, sagledaju vrste ukrasa i reljefne oznake na dnu sudova, sličnost sa ranijom srednjovekovnom grnčarijom je očigledna, posebno ako se posmatra materijal sa jednog višeslojnog nalazišta, kao što je to Beogradska tvrđava.<sup>55</sup> Takođe, za razliku od drugih proizvoda, lonci slični i po tehnološkim osobinama ovim iz osmanske etape su među brojnije zastupljenim u kulturnim slojevima poznog 15. i prvih decenija 16. veka.<sup>56</sup>

Za razliku od prethodnih, lonci trakastog oboda nemaju izgled klasičnih posuda za kuvanje na ognjištu, pre svega primerci sa drškom. Međutim, svi koji

su otkriveni u većoj meri imaju jasne tragove gorenja na donjoj polovini recipijenta (II/2). Izrađuju se tokom čitavog osmanskog razdoblja, pri čemu je produkcija dosta stabilna, a posude ujednačenih osobina i profilacije. Isto zapažanje odnosi se i na istovremene primerke sa drugih nalazišta u Srbiji.<sup>57</sup> Na području severno od Beograda ovakvi lonci su sasvim retki, tako da se njihova pojava u Sremskoj Mitrovici može smatrati izuzetno značajnom za utvrđivanje granica prostiranja posuda koje predstavljaju direktno nasleđe srpskog zanatskog kruga.<sup>58</sup> Loncima trakastog oboda prema tehnološkim osobinama, kao i po dimenzijama otvora, odgovarali bi poklopci IV/7 i IV/1. U slučaju koničnih poklopaca to je potvrđeno otkrićima iz poznosrednjovekovnih slojeva u Beogradu,<sup>59</sup> ali i istovremenim nalazima iz Smedereva.<sup>60</sup> Pored ovih zapažanja, potrebno je istaći da se konični poklopci slični našima IV/7 javljaju i na pojedinim nalazištima u južnoj Ugarskoj, ali su pokrivali lonce klasičnih srednjoevropskih oblika.<sup>61</sup>

Lonci trakastog oboda, koji često imaju tunelastu ili kolenastu dršku trakastog preseka, predstavljaju specifičan oblik dugog trajanja na području Balkana. Kao tip posude koji je nastao iz spoja autohtone grnčarske tradicije i vizantijske naprednije tehnologije, ovi lonci imali su veliku popularnost i široku rasprostranjenost najpre u poznom 12. veku, a potom i u razdoblju 13–14. veka, prevashodno na području Bugarske, kada su predstavljali osnovni

► 53 Sremska Mitrovica, Tipologija keramike 16–18. veka: tip II/2; Kovács 1998: Fig. 3/2, 4.

► 54 Cunjak 1998: T. LIII/4; Janković M. 1984: sl. 8/7, 9, str. 151–153; Mileševa 1995: kat. br. 27.

► 55 Bikić 1994: sl. 12/1, 2, 5–10, 23/3.

► 56 Bikić 1994: sl. 29/1, 2, 4, 5.

► 57 Cunjak 1998: T. LX/1; Vukadin 1988: sl. 3, str. 221–222; Pejović 1988: kat. br. A 111.

► 58 Sremska Mitrovica, Tipologija keramike 16–18. veka: tip II/4.

► 59 Bikić 1994: sl. 24/10–12, str. 68–69.

► 60 Smederevo, Tipologija keramike 16–17. veka, tip IV/3; Cunjak 1998: T. LIII/3.

► 61 Kovács 1998: Fig. 9/3, 5–7; Kovács 2001: Fig. 7/2, 3.

oblik kuhinjske posude za svakodnevnu upotrebu.<sup>62</sup> Kasnije, u 15. veku, pojava ovih lonaca na našem području je brojnija i oni tada predstavljaju prepoznatljiv proizvod zanatskih središta Države srpskih despota.<sup>63</sup> Iako se u Beogradu ne može utvrditi kontinuitet upotrebe lonaca trakastog oboda, zbog poznatog kulturnog prekida nastalog uspostavljanjem ugarske vlasti, na drugim nalazištima na kojima takvih okolnosti nema, njihovo trajanje je neprekinuto i nakon osmanskih osvajanja.

Među ostalim kuhinjskim posudama brojniju pojavu imaju još lonci loptastog oblika i širokog dna (II/16). Mada su pretežno bez ukrasa, na jednom primerku javljaju se gusti urezi koji su neobični jer podsećaju na obradu površine sudova srednjoevropskog kulturnog kruga. Na osnovu dosadašnjeg uzorka materijala iz osmanske epohe, moglo bi se zaključiti da je ovo usko lokalni tip, budući da po svemu slične posude postoje još u susednom Smederevu.<sup>64</sup> Lonac II/4 je u celini arhaičan zbog oboda sa žljebom na unutrašnjoj strani, kao i stila urezane valovnice. Po tim osobinama on podseća na posude iz poznog 12. veka, koje u donekle izmenjenom vidu postoje i u 15. i prvim decenijama 16. veka.<sup>65</sup> Lonac naizgled bikoničnog oblika prema većini osobina sledi standarde produkcije negleđosane keramike, ali je jedini sa greškom u procesu oblikovanja i zbog takvog, slabijeg kvaliteta odudara od drugih proizvoda (II/3).

U pregledu materijala iz ove skupine javlja se svega jedan veliki lonac – ćup (II/13), čija veličina svakako isključuje drugu namenu osim za čuvanje namirnica u kuhinji ili ostavi. Oblik posude je sasvim različit od drugih ćupova iz ovog pregleda, ne samo zbog veoma uskog otvora, već i zbog nepostojanja drški. Slični primerci, veoma širokog loptastog trbuha postoje i u drugim regionima Osmanskog carstva,<sup>66</sup> ali ovaj ćup za srpski zanatski krug, odnosno slovensku grnčarsku tradiciju, vezuje specifična kombinacija dekorativnih motiva linearnog stila, kao i aplicirane dekorativne trake koje su ojačavale masivno telo.

U skupini negleđosane keramike značajno mesto zauzimaju crepulje i vršnici – posude koje su korišćene za pečenje hlebova, pita i raznih drugih jela na žaru ognjišta (sl. 2). Crepulja predstavlja plitku posudu, širokog ravnog dna, koja se u literaturi najčešće sreće pod odrednicama: crpnja, podnica, ćerinja, širinje, jagatka, okrugla.<sup>67</sup> Vršnik je, u stvari, veliki poklopac koji je označavan i drugim, u osnovi sličnim terminima, kao što su vrška, vršnjak, kapak, sač, cest, ali i crepnja, što je uopšten naziv za proizvod od gline, *oblikovan i pečen na starinski, izvorni način*.<sup>68</sup> Crepulja je korišćena tako što se prvo zagrevala na jakoj vatri ili žaru, zatim je brisana krpom, a tek nakon ovih pripremnih radnji u nju je stavljan sadržaj koji se pekao i posuda je zatrpavana žarom i pepelom.<sup>69</sup> Drugi način upotrebe podrazumevao je korišćenje poklopca – vršnika ili još jedne crepulje, kojom je recipijent poklapan.<sup>70</sup> Zbog ovako specifične namene, nije neuobičajeno da se ove, u osnovi različite vrste posuda, grupišu u okviru jedne forme, kao što je primenjeno i u ovom radu. U istoriji grnčarstva crepulje i vršnici predstavljaju vrste veoma dugog trajanja, sa oblicima koji ostaju u većoj meri nepromenjeni od neolita do današnjih dana. Najveća produkcija crepulja i vršnika bila je u razdoblju srednjeg veka, kada ilustruju jaku autohtonu grnčarsku tradiciju, mnogo jasnije nego posude drugih

► 62 Borisov 1989: Figs. 172–177, p. 164, 166, sa navedenom literaturom; Georgieva 1974: Figs. 2, 3/1–3, 4/4; Antonova 1995: Fig. 89/1, 4, 6, 8–30; Busuioc, Valceanu 1976: Figs. 1/1, 2, 4–6, 2/7, 3/7, 8; Diaconu, Baraschi 1977: Fig. 36/1–4.

► 63 Bikić 1994: sl. 24/1, 9, str. 68, sa navedenom literaturom; Bikić (2000); kat. br. 1025–1028; Zečević, Radičević 2001: sl. 3/1–2.

► 64 Smederevo, Tipologija keramike 16–17. veka, tip II/7; kvadrati K, L, M/9, horizont III.

► 65 Bikić 1994: sl. 17/1, 3, 4, 28/6, 29/9, 10.

► 66 Hayes 1992: Fig. 119/i 2.1 (83.44), p. 319, 322.

► 67 Tomić 1983: 76, 79.

► 68 Tomić 1976: 56; Tomić 1983: 76–77.

► 69 Filipović 1951: 27; Milosavljević, Bajalović – Hadži-Pešić, Tomić 1982: 13.

► 70 Gavazzi 1922: 333; Filipović 1951: 27.

formi.<sup>71</sup> Vremenom se najviše menjala tehnologija izrade, a sa usavršavanjem grnčarskog zanata i oblici posuda su postajali jasnije definisani u pogledu namene, tako da je i tipologija ovih posuda bivala razuđenija. Zbog toga se za oblike crepulja i vršnika iz osmanskog razdoblja može reći da se neposredno nadovezuju na srednjovekovnu produkciju, pre svega na proizvode iz poslednje etape, sa kojima imaju najviše sličnosti u izgledu i kvalitetu.

Crepulje i vršnici ne predstavljaju brojnu skupinu u materijalu 16–17. veka, ali je količina nalaza sa Beogradske tvrđave ipak znatno veća nego na drugim istovremenim nalazištima.<sup>72</sup> Takođe, na osnovu jedanaest različitih oblika, od čega je šest crepulja a pet vršnika, može se steći celovitija slika o produkciji ove autohtone keramičke skupine u novim, izmenjenim okolnostima. Na opštem planu izdvaja se nekoliko osnovnih karakteristika. Pre svega, uočava se da je ručna izrada koja je dominirala u razdoblju srednjeg veka gotovo u potpunosti potisnuta, a da umesto nje prevlađuje oblikovanje na ručnom grnčarskom vitlu. Tokom procesa izrade velika pažnja posvećuje se kvalitetu gline, oblikovanju i pečenju posuda, ali i dekorativnosti. Naime, većina posuda je ukrašena, i to u zoni oboda, kao i na trбуhu sa unutrašnje strane – urezanim linearnim motivom ili jednostavnim otiskom prsta. Sve navedene osobine u većoj meri su slične ranijim, srednjovekovnim proizvodima, a trajaće i nakon ovog razdoblja, u narodnoj keramici. U odnosu na srednjovekovne oblike jedinu novinu na crepuljama iz osmanskog razdoblja predstavlja mala trakasta drška, koja će ostati sastavni deo i na posudama naredne grnčarske etape.

Iako su sve crepulje u osnovi koničnog oblika, među posudama postoje razlike u načinu modelovanja trбуha i nagibu zida u odnosu na dno, zatim dubini i, naročito, po profilaciji oboda, što sve predstavlja kriterijume za tipološko opredeljenje primeraka. Uočena su dva načina građenja zida trбуha: ravan, iskošen pod većim ili manjim uglom u odnosu na dno (IX/1, IX/3, IX/5, IX/7) i zaobljen, sa otvorom blago povijenim na unutrašnju stranu (IX/2). Dna

su široka i ravna, ali često blago podignuta ka unutrašnjosti posude, što predstavlja odliku, pre svega, crepulja IX/1. U zanatskom pogledu, modelovanje posuda nije uvek dobro izvedeno. Naime, kod pojedinih posuda uočava se nejednaka debljina suda – zidovi su znatno tanji od dna (IX/3, IX/10), ili su telo i obod masivniji, a javljaju se i posude kod kojih je najveća debljina zida na sredini trбуha, mada je ovo poslednje sasvim izuzetno. Zanatski najveštije je izrađena crepulja tipa IX/7 koja, iako u celini masivna, ima zidove i dno jednake debljine.

Profilacija oboda, iako nije jedini, a ni osnovni kriterijum tipološkog opredeljenja, predstavlja element od najveće važnosti za rekonstrukciju načina na koji su crepulje i vršnici korišćeni u procesu pripreme jela, odnosno, da li su napravljeni da bi bili korišćeni zajedno, kao recipijent i poklopac. Osim na crepuljama kod kojih je obod prstenasto profilisan i blago uvučen prema unutrašnjosti (IX/2), na svim drugim je ravan. Ova druga skupina je znatno raznovrsnija, jer se u njenim okvirima nalazi jednostavan, vodoravno postavljen obod (IX/1), kao i nekoliko vrsta sa žljebom. Modelovanje oboda sa žljebom izvedeno je na nekoliko različitih načina: ivica je iskošena prema unutrašnjosti (IX/3, IX/5) ili je proširena i pretvorena u neku vrstu graničnika (IX/5), dok je žljeb nekada simetrično postavljen na razgrnutom obodu (IX/7). Iz opisa osnovnih vrsta oboda, očigledno je da na većini crepulja postoji žljeb ili graničnik, pa se može pretpostaviti, iako ni jedna od ovih posuda nije nađena u paru sa vršnikom *in situ*, da su korišćene u paru sa poklopcem – vršnikom. Širina žljebova na obodima kreće se od 0,2 do 0,5 cm, tj. kod nekih posuda su uski i plitki, a kod drugih široki i plitki i kao takvi, konstrukcijski, ne bi mogli da nose težak glineni poklopac, već neki tanji i

► 71 Janković Đ. 2001, 154–157; Popović M. 1999: sl. 89/11–13, 92/5–8, 97/1–9, 98, 118/4, 145/20–24, 148/4, 161/4, 187/6, 7, 189/1–12; Tomić, 1976, 49.

► 72 Zečević, Radičević 2001: sl. 13/1; Pejović 1988: kat. br. 72; Kovács 1998: Figs. 1, 2/3.

laganiji. Možda je bakarni sač u potpunosti zadovoljavao tu potrebu.

Jednu od karakteristika crepulja predstavlja postojanje kružnog otvora u središtu dna posude. Otvor je imao krajnje praktičnu ulogu; to je bilo mesto kroz koje je izlazio dim prilikom zagrevanja posude, zbog čega je bila manje začađena, a tuda je prolazio i žarač, prilikom podizanja i spuštanja crepulje na ognjište.<sup>73</sup> U vezi s tim, uočeno je da se na crepuljama javljaju ili kružni otvori na dnu ili jedna mala tunelasta drška koja prelazi obod posude, ali nikada ova dva elementa zajedno, što potvrđuje pretpostavku o njihovoj istovetnoj funkciji – za lakše pomeranje recipijenta. To je i logično, jer bi bilo veoma teško nositi masivne posude uz pomoć male drške.

Zanimljiva je pojava plitkog i uskog žljeba na spoljnoj strani ispod oboda jedne od crepulja (IX/3). Ovakvi, kao i nešto širi žljebovi koji se javljaju na crepuljama i vršnicima narodne keramike, u nekim područjima se koriste za stavljanje obruča ili žice, a namena im je da ojačaju, nekada i da spreče pucanje ili razdvajanje već naprsle posude.<sup>74</sup>

Vršnik po svom izgledu i načinu upotrebe predstavlja jednu vrstu velikog poklopca koji se i samostalno koristio. Zbog toga, pojedini autori ovu formu objašnjavaju kao privremenu peć koja se stavlja na pod ognjišta.<sup>75</sup> U tehnološkom pogledu vršnici su identični ranije analiziranim crepuljama, s tom razlikom što se, pored onih oblikovanih na ručnom vitlu, ovde javlja i jedan koji je ručne izrade. Takođe, dekorativniji su, s obzirom da ukras predstavlja složenu kombinaciju urezanih motiva i apliciranih, takođe ukrašenih traka.

Tipologija vršnika, slično crepuljama, nije razučena – ograničena je na pliće i dublje konične i kalotaste oblike poklopca, pri čemu je moguće da je visina vršnika verovatno bila u vezi sa određenom namenom. Vršnik IX/4 jedini je primerak oblikovan rukama, i kao takav iziskuje detaljniju analizu. Naime, napravljen je od nekompaktne smese gline kojoj je dodata pleva, dok je boja pečenja crvenkastomrka, na prelomu zida tamnomrka, što pokazuje od-

sustvo kiseonika u procesu pečenja. Zbog svega toga je površina vršnika neravna i puna šupljina, a dodavanje pleve, verovatno, nema samo ulogu ispošćivača, već posuda preko tih mesta (gde se nalazi pleva), bolje prima i ispušta vazduh. Grub način izrade u neposrednoj je vezi sa oblikom ovog vršnika koji je kalotast, sa masivnom i nesrazmerno velikom drškom. Pored svih naznačenih osobina, zanimljivost predstavlja unutrašnjost ovakvih poklopca, obložena kamenčićima koji su umetani pre sušenja i pečenja,<sup>76</sup> što nije samo konstrukcijsko ojačanje zida, već i neka vrsta sakupljača (akumulatora) toplote. Osnovni oblik i tehnologija izrade ovih vršnika veoma podsećaju na ranije srednjovekovne koje nisu imale dršku, ali je kao važan element postojao okrugli otvor za protok vazduha pri vrhu tela.<sup>77</sup> U ovoj ranoj etapi izrade postojanje primeraka bez otvora i sa drškom, sličnih našem poklopcu, pretpostavljeno je, ali ne i sigurno potvrđeno.<sup>78</sup>

Kod ostalih vršnika, koji su oblikovani na grnčarskom vitlu, smese gline su znatno bolje pripremljene, kompaktnije su, a od dodataka se najčešće javljaju krupnozrni i sitnozrni pesak, kod pojedinih i krečnjak. Zanimljivo je istaći da krečnjak, kao dodatak, ima istu ulogu kakvu ima pleva, tj. prima i otpušta vazduh, što nije slučaj ni sa jednom vrstom peska.

Među vršnicima oblikovanim na vitlu javljaju se dva oblika, koničan i kalotast, a posebnu zanimljivost na svima predstavljaju drške koje su nalepljene na različitim mestima. Konični vršnik ima trakastu dršku i nalepljene trake ukrašene otiscima prstiju, što asocira na pojedine primerke iz srednjovekovne produkcije (IX/6).<sup>79</sup> Delimično sačuvani vršnik ima

► 73 Filipović 1951: 19.

► 74 Filipović 1951: 20.

► 75 Janković Đ. 2001: 155.

► 76 Popović C. 1959: 31.

► 77 Popović M. 1999: sl. 89/11, 92/5–7, 97/6, 7, 187/6, 7.

► 78 Stanojev 1996: kat. br. 3/7.

► 79 Bikić 1994: sl. 24/13, str. 69.

trakaste drške koje prelaze liniju oboda, što upućuje na mišljenje da nije samostalno korišćen na ognjištu (IX/8). Naime, zbog profilacije oboda i položaja drški čini se da je ovakav poklopac preklapao crepulju, slobodno se zadržavajući na unutrašnjoj strani pri obodu, a nije se, kao ostali, uklapao u postojeći žljeb crepulje. Međutim, profilacija trbuha u delu iznad drški upućuje na mišljenje da je ovakav poklopac mogao poklapati i neki drugi recipijent, možda kazan, ali to je teško utvrditi s obzirom na delimičnu očuvanost našeg primerka. Dublji, kalotasti vršnik sa obodom profilisanim u vidu žljeba (IX/9), gotovo u potpunosti zadržava formu, kao i način ukrašavanja vršnika nađenih u sloju 15. veka u Beogradskom gradu.<sup>80</sup> Zanimljivo je istaći sličnost u dekoraciji vršnika IX/6 i IX/9, zbog identičnih motiva koji se javljaju na površini posude i na nalepljenim trakama, mada u različitim kombinacijama. Vršnik koničnog oblika jednostavne profilacije po svim osobinama asocira na poklopce ranijeg srednjeg veka, slično drugim ranije pomenutim, ali se od njih razlikuje po nizu paralelnih uspravnih otvora na vrhu, što predstavlja novo rešenje u modelovanju otvora za strujanje vazduha (IX/11).

Razdoblje 16–17. veka predstavlja poslednju etapu keramičke produkcije crepulja u njihovom srednjovekovnom vidu, dok vršnici ostaju u većoj meri nepromenjeni do današnjih dana. Nova etapa produkcije, poznata kao narodna keramika, donosi promene pre svega u oblicima, tako da se i crepulja, u tipološkom pogledu, raščlanjuje na nekoliko novih formi tzv. *plitkih sudova*, a to su: tava, pržulja i đuveč.<sup>81</sup> Sve ove nove forme su sasvim jasno definisane, a za pojedine je precizno utvrđena i namena. Tako, tava ima jednu ili dve drške i koristi se za pečenje jela; pržulja je ovalnog oblika, plitka i često sa malim izlivnikom na obodu, a prevashodno se podmeće ispod ražnja da se u nju cedi masnoća,<sup>82</sup> mada se kod nekih autora pominje i kao posuda u kojoj se prže nezreli ječam i pšenica,<sup>83</sup> dok je đuveč dublja posuda, takođe ovalnog oblika, nekada i sa drškom, koja se koristi za pečenje jela, slično tavama. Sve ove po-

sude koje pripadaju poznoj produkciji 18–19. veka imaju deblji nanos glazure preko unutrašnje površine i generalno su veoma dobrog kvaliteta, što najbolje ilustruju proizvodi iz radionice u Mohaču.<sup>84</sup>

### **B. Jednobojno gledosana keramika**

Posude sa jednobožno gledosanom površinom, koje se mogu dovesti u vezu sa srpskim zanatskim krugom, javljaju se sporadično u materijalu iz Beograda. Skupinu ilustruje svega po jedan oblik lonca i pehara, pri tome ne mnogo karakterističnih za grnčarski zanat ovog regiona. Jedino se za retke primerke lonaca II/2, koji su analizirani u kategoriji negleđosane keramike, može reći da predstavljaju posude od većeg značaja u ovoj skupini.

Lonac, označen kao tip II/11, predstavlja uobičajenu ognjišnu posudu jednostavne profilacije. Veoma je kvalitetne izrade, sa unutrašnjošću koja je dodatno zaštićena slojem glazure. Ono što, možda više od samog oblika, upućuje na lokalnu produkciju jeste glazura, njena struktura i maslinasta boja koja na crvenkastomrkoj podlozi posude dobija karakterističnu nijansu, sličnu kao na poznosrednjovekovnim proizvodima.

Pehar ima dosta sličnosti sa loncem II/2, što ga čini derivatom ovog oblika (VII/7). Naime, profilacija je u osnovi ista i pored toga što je pehar šire otvoren, tj. obod ima blaži nagib nego kod naznačenih lonaca. Oblik i položaj drške, što je takođe različito u odnosu na lonce, ne bi trebalo da predstavlja elemente od većeg značaja, budući da kao i kod većine drugih pehara prelazi liniju otvora i često se prema obliku donekle razlikuje od onih na sličnim, većim posudama – bokalima ili loncima. U pogledu tehnoloških karakteristika ovaj pehar ima osobine koje ga čine bliskim prethodno analiziranom loncu II/11, s

► 80 Bikić 1994: sl. 30/15, 16

► 81 Tomić 1976: 49, 51, 53, T. II/1, 2, III/1–6.

► 82 Tomić 1976: 51.

► 83 Filipović 1951: 72.

► 84 Sarosács 1972: 52–53, 117–118.



Sl. 1. Nasleđe keramike srpskih zemalja, negleđosana keramika

Fig. 1. Serbian ceramics, unglazed pottery types

tim što je zbog osnovne boje pečenja pehara, koja je crvena, glazura odaje utisak drugačije maslinaste nijanse. Pored našeg primerka, ovakav oblik pehara registrovan je i na nalazištima u južnoj Ugarskoj, pri čemu jedan od tih ima slikani ukras belom bojom ispod zelene glazure.<sup>85</sup>

### C. Slikana keramika

Posude ukrašene slikanim motivima predstavljaju retku pojavu u Beogradu – u slojevima 16–17. veka otkriveno je svega šest koje se mogu pouzdano dovesti u vezu sa dekorativnim stilom srpskih radionica. Karakteristike ove grnčarije su ujednačene i slične proizvodima iz drugih tehnoloških skupina, što nesumnjivo govori o pripadnosti istoj zanatskoj tradiciji. Međutim, ono što ih u punoj meri definiše je slikani ukras koji u pogledu stila predstavlja direktan nastavak proizvodnje dekorativnih posuda za svakodnevnu upotrebu iz razdoblja poznog srednjeg veka.

Slikani ukras javlja se na svega tri oblika lonca, među kojima se ranije analizirani II/2 može smatrati standardnim za primenu ove tehnike (sl. 3). Done-



Sl. 2. Nasleđe keramike srpskih zemalja, negleđosana keramika

Fig. 2. Serbian ceramics, unglazed pottery types

kle sličan u formalnom pogledu jeste i lonac II/27, međutim, ta posuda se razlikuje po kvalitetu, odnosno izrazito tankom zidu, mada samo do mesta od kojeg je počelo pravljenje oboda. U procesu pripreme gline, kao i pečenja suda takođe je iskazana zavidna veština koju potvrđuje mala specifična težina, dok siguran crtež govori o dobrom poznavanju tehnike slikanja na keramičkim posudama. Nasuprot ovima, postoji i lonac II/12, po profilaciji blizak bokalu. Iako naš primerak nema dršku, čini se da je na pojedinim posudama ona mogla postojati, kao što je to na jednoj iz Prokuplja.<sup>86</sup>

Jednu od najznačajnijih odrednica ove grnčarije, kako je napred napomenuto, predstavlja ukras koji je na svim posudama jedinstven u pogledu primenjene tehnike i vrste motiva. Reč je o slikanju belom bojom koja je, u stvari, razmućena glina (upotrebljavana najčešće kao podglazurni premaz – engoba) ispod zelene ili mrke glazure. Motivi su ograničeni na spirale u nizu i jednostavne linearne predloške koji

► 85 Gerelyes 1982: Abb. 19/2; Hatházi, Kovács 1997: Fig. 10/1.

► 86 Gaj-Popović 1974: T. II/7, p. 52.





Sl. 3. Nasleđe keramike srpskih zemalja, slikana keramika

Fig. 3. Serbian ceramics, painted pottery;

se najčešće kombinuju u naizmeničnom sledu. Iako jednostavna, ova tehnika ima izuzetan koloristički efekat, budući da se oslikava površina suda koja je tamnocrvena ili crvenkastomrka, što nakon nanošenja prozirne bojene glazure i drugog pečenja stvara svetao, ali zagasit kontrast sa maslinastom pozadinom.

Dekoratívni stil slikanja belom bojom, za koji se smatra da je orijentalnog porekla, bio je veoma raširen u matičnim oblastima Vizantije u 12. veku, a u 13–14. veku odlikovao je proizvode iz velikih grnčarskih centara u Solunu i na Kipru.<sup>87</sup> Zbog jednostavnosti osnovne tehnike i mogućnosti eksperimentisanja sa motivima, stil se ubrzo proširio na čitav Mediteran, zatim crnomorsku obalu i u regione u unutrašnjosti Balkana. Na području Srbije slikana keramika u potpunosti zaokružen stil ima u 14–15. veku,<sup>88</sup> slično kao i u susednim oblastima koje su, takođe, pripadale vizantijskom kulturnom krugu u ranijem razdoblju.<sup>89</sup> Za razliku od rane etape, u poznosrednjovekovnoj produkciji slikanje belom bojom i gledosanje najšire je primenjivano na posudama za svakodnevnu upotrebu, loncima, poklopcima, krčazima i



Sl. 4. Nasleđe keramike srpskih zemalja, zdelica i svećnjaci

Fig. 4. Serbian ceramics, bowl and candlesticks

bokalima, po čemu su posebno bili poznati proizvodi iz radionice koja se nalazila na području Novog Brda.<sup>90</sup> Ista tendencija zadržala se, kako vidimo, i na proizvodima iz osmanske epohe.

Prethodno izlaganje o tehnološkim osobinama posuda iz ove skupine, kao i o poreklu i hronologiji slikanog ukrasa, omogućava da se jasnije sagleda dekorativni stil na proizvodima iz osmanskog razdoblja. Iako su tehnika i motivi ostali gotovo u potpunosti isti, u toku nekoliko stoleća dolazilo je do promena u stilu iscrtavanja osnovnih uzoraka, što je izdvojilo regionalne osobenosti ove grnčarije. U tom pogledu, slikani motivi koji se javljaju na posudama iz osmanskog razdoblja ne slede direktno, a ni u punoj meri, stil jednog regiona, već predstavljaju zaokruženu celinu ukrasa slikanog belom bojom, u kojoj postoje

▶ 87 Bikić (2000): 193–194, sa navedenom literaturom.

▶ 88 Bikić (2000): 219–220.

▶ 89 Georgieva 1974: Fig. 22/2, 3, T. XLII, p. 142–143; Georgieva 1980: Fig. 15, p. 53; Georgieva 1985: Figs. 58–60; Busuioc, Valceanu 1976: Fig. 7; Diaconu, Baraschi 1977: Figs. 42, 77, 80.

▶ 90 Ćorović-Ljubinković 1962: T. II/1, VI/1, 2, 4, VII/1, 3; Bikić (2000): 226–228.

spirale vizantijskog i regionalnog balkanskog tipa, zatim univerzalni linearni predlošci, ali i pojednostavljeno viđenije starih motiva, pre svega prepoznatljivih spirala.

#### D. Sgrafito keramika

Posude ukrašene u sgrafito stilu koji se može dovesti u vezu sa proizvodima srpskog zanatskog kruga predstavljaju sporadične nalaze u Beogradu. U stvari, samo jedna takva je otkrivena u toku istraživanja na području grada, što ne dopušta dublje analize karaktera i obima produkcije, ali omogućava da se ovaj značajan nalaz razmotri u odnosu na proizvode na koje se, prema stilu ukrasa, direktno oslanja.

Sgrafito keramiku iz osmanskog razdoblja ilustruje kalotasta zdela I/12 – oblik koji je detaljno analiziran u skupinama jednobojno gledosane i slikane osmanske keramike, budući da veći broj primeraka pripada tim kategorijama. Iz skupine primeraka opredeljenih u ovaj tip izdvaja se jedna posuda, zbog oblika dna i stope neuobičajenih za osmansku produkciju. To je mala zdela koja profilacijom u celini podseća na proizvode iz ranijeg vremena, zbog čega bi se mogla označiti reliktom epohe srednjeg veka i vizantijskog zanatskog kruga.<sup>91</sup>

I pored činjenice da je od posude otkriven samo deo i da je gorela, što je donekle izmenilo originalne boje pečenja i ukrasa, ona se može rekonstruisati sa velikom sigurnošću na osnovu sačuvanih tragova. Unutrašnjost zdelice je ukrašena u stilu koloritnog sgrafita, sa detaljima oslikanim zelenom i mrkom bojom na žuto gledosanoj pozadini (tip I/12). Kod analize dekora važne elemente predstavljaju motivi u središtu, u medaljonu koji zauzima veći deo površine posude. Sva tri predstavljaju delove starih orijentalnih, urezanih i slikanih motiva<sup>92</sup> koji se, razgrađeni na jasno definisane uzorke, sreću na posudama vizantijskog porekla i odgovarajućeg kulturnog kruga u razdoblju poznog srednjeg veka na području Balkana. Tada je svaki element dekora imao konstantan položaj, a zajedno su činili delove u potpu-

nosti osmišljenih ukrasa rađenih u serijama. Među njima jedino ukrasna traka–bordura ostaje na originalnom mestu i u dosledno izvedenom stilu. Naime, bordura ispunjena kosim linijama najpre se javlja kao motiv u dve sgrafito kategorije koje su datovane u drugu polovinu 12. veka: na posudama koloritnog stila linije su slikane,<sup>93</sup> a na primercima tzv. zasečenog stila su urezane.<sup>94</sup> Međutim, već u ranom 13. veku urezane, kose paralelene linije u nekoj vrsti bordure postaju prepoznatljiv detalj na *champlevé* posudama.<sup>95</sup> Ovaj motiv preslikan je na proizvodima regionalnih grnčarskih centara iz kasnijeg razdoblja srednjeg veka, u svim ranijim vidovima i u obe tehnike,<sup>96</sup> a sporadično se javlja i u osmanskome razdoblju.<sup>97</sup> Nasuprot ukrasu prve zone, traka ispunjena ukrštenim linijama javlja se u drugoj polovini 12. veka retko i to kao jednostavan okvir medaljona,<sup>98</sup> da bi u poznom srednjem veku postala veoma popularan motiv koji se tada češće urezuje u uspravnom položaju, ne samo na zdelama, već i na krčazima (bokalima).<sup>99</sup> Za razliku od ova dva uzorka, zakrivljena linija sa zavijutkom na jednom kraju jedan je od najčešće iscrtavanih motiva na keramičkim posudama, prevashodno u razdoblju od 13. do 15. veka; poznat je, najpre, kao dekorativna ispuna cveta lotosa i palmete, a kao umnožen na nekoj vrsti grančice, korišćen je za

► 91 Hayes 1992: Figs. 76/50.7, 78/50.77, 82/51.18, 51.19, p. 133, 138; Byzantine Glazed Ceramics 1999: Cat. Nos. 135, 154, 223, 235, 238.

► 92 Vakturskaja 1959: Figs. 8/1–2, 9/2, 11/1, 4, 12/3.

► 93 Byzantine Glazed Ceramics 1999: Cat. Nos. 21, 23, 25, 27; Bikić (2000): kat. br. 879–887, sl. 36.

► 94 Byzantine Glazed Ceramics 1999: Cat. No. 33.

► 95 Byzantine Glazed Ceramics 1999: Cat. No. 52; Bikić (2000): kat. br. 889–893, sl. 35.

► 96 Byzantine Glazed Ceramics 1999: Cat. No. 100; Georgieva 1974: Figs. 63/1, 64/1–2, 67/2, T. XI, XIII, XIV; Diaconu, Baraschi 1977: Figs. 54/3, 55/1, 2, 63/1, 7, 8.

► 97 Byzantine Glazed Ceramics 1999: Cat. No. 124.

► 98 Byzantine Glazed Ceramics 1999: Cat. No. 33.

► 99 Georgieva 1974: Fig. 54/2, 59/1; Georgieva 1985: Figs. 35, 39, 52, 56; Busuioc, Valceanu 1976: Fig. 10/5, 6; Diaconu, Baraschi 1977: Figs. 51/15, 62/1, 65/14, 67/4; Bikić (2000): kat. br. 967, 980.

predstavljanje drveta života.<sup>100</sup> Zanimljivo je da se na našoj zdelici ovaj motiv ne javlja u njegovom izvornom obliku, već je razgrađen u vidu dekorativnog predloška kojim su ispunjena rubna polja medaljona. To bi upućivalo na mišljenje da je simbolika ovog motiva napuštena ili zaboravljena, i da on u 16. veku ima isti značaj kao i drugi linearni, odnosno, postaje jedan od univerzalnih dekorativnih predložaka, mada sasvim retke pojave.

### ***Keramički predmeti***

Kontinuitet srpske keramičke proizvodnje ilustruje i mali broj predmeta koji se nalaze među igračkama i svećnjacima. Skroman broj nalaza ne prikazuje u dovoljnoj meri raznovrsnost ovog dela produkcije, ali su predmeti veoma karakteristični za zanatsku delatnost regiona, pre svega centralne Srbije.

### ***Igračke***

Zdelica u formalnom pogledu predstavlja hibridni oblik, odnosno spoj kalotastih, po profilaciji recipijenta, i zdela u obliku zvona, zbog ravnog, visokog dna (XIII/8, sl. 4). Oba ova oblika poreklom su iz produkcije srednjeg veka, s tim što je zvonolika zdela po hronologiji poznija, iz razdoblja 13. i 14. veka. Ipak, neizvesno ostaje da li je prilikom oblikovanja zdelice namera bila da se napravi posuda slična našima I/1 i XIII/10 ili modifikuje zdela u obliku zvona, skraćivanjem donjeg dela suda.<sup>101</sup> Budući da predstavlja nov oblik, ne sasvim pouzdano definisanog porekla, ovaj sudić mogao je biti korišćen kao igračka, zatim kao slanik, a možda i kao recipijent za razmućivanje pigmenata, slično pojedinim većim primercima iz ranijeg razdoblja – poznog srednjeg veka.

### ***Svećnjaci***

Mnogo jasniju asocijaciju na isto razdoblje pružaju svećnjaci na visokoj šupljolj stopi, pre svega jedan, sa držačem za sveću koji je smešten unutar

okapnice (XV/4, sl. 4).<sup>102</sup> U odnosu na ranije, svećnjaci iz osmanske epohe razlikuju se u manjim detaljima, kao što su veća visina držača za sveću i zvonolika stopa umesto konične.<sup>103</sup> Međutim, stopu gotovo identičnu srednjovekovnim primercima, ali širu, srećemo na drugom tipu svećnjaka, na primerku sa kalotastom okapnicom (XV/1, sl. 4). Iako je u pitanju oblik koji ne bi mogao predstavljati odrednicu srpskog zanatskog kruga, zbog profilisanog držača za sveću, inspiracija je svakako potekla iz tog kruga. Naime, tipični svećnjaci ovog oblika imaju kraću stopu i pretežno koničnu okapnicu i znatno se češće javljaju u razdoblju 16–17. veka od primeraka koji su napravljeni prema srednjovekovnim modelima.<sup>104</sup>

## **SREDNJOEVROPSKA KERAMIKA**

Prepoznatljivu skupinu u pregledu gradske keramike predstavljaju posude čije se poreklo nalazi u srednjoevropskoj produkciji. Iako se u formalnom i tehnološkom pogledu značajno razlikuje od grnčarije koja predstavlja domaći (lokalni) proizvod, ona nije nepoznata, budući da na području Beograda postoji gotovo čitavo stoleće pre osmanskog osvajanja. Prisustvo grnčarije karakteristične za srednjoevropski kulturni krug neposredna je posledica prethodne velike promene – priključivanja Ugarskoj državi, u čijim je okvirima grad bio u razdoblju 1427–1521. godine. U toj poslednjoj srednjovekovnoj etapi ona je gotovo u potpunosti potisnula za ovu oblast tradicionalnu grnčariju, što je predstavljalo sastavni deo političkog programa ugarskog dvora. Dolaskom Turaka srednjoevropsko grnčarsko nasleđe nije sasvim

► 100 Byzantine Glazed Ceramics 1999: Cat. Nos. 222, 264; Georgieva 1974: Fig. 78/1; Bikić (2000): kat. br. 973, 974, 982.

► 101 Bikić (2000): sl. 36, kat. br. 894a, 894b, str. 186, sa navedenom literaturom.

► 102 Popović M. 1978: ill. 4.

► 103 Cunjak 1998: T. LXVII.

► 104 Hayes 1992: Fig. 130/n 5.2 (75.18); Mileševa 1995: kat. br. 104; Zečević, Radičević 2001: sl. 19/1.

nestalo, mada je količina proizvoda, kao i raznovrsnost oblika posuda znatno umanjena. Takođe, proizvodnja je modifikovana – prilagođena je novim potrošačima, i to primenom jednostavnih rešenja, kao što je izrada u tehnologiji koja je slična osmanskoj grnčariji, sa širokom upotrebom zaštitnih bojenih glazura. Na području Beogradskog grada keramičke proizvode srednjoevropskog tipa ilustruju posude, kao i nekoliko vrsta predmeta specifične namene.

### **Oblici posuda i dekorativni stilovi**

Keramika sa osobinama srednjoevropskog zanatškog kruga koja je pravljen u osmanskom razdoblju (16–17. veku) ne može se posmatrati nezavisno od tih proizvoda rađenih u srednjem veku, budući da se po oblicima i osobinama na nju neposredno i gotovo u potpunosti nastavlja. Ta keramika, koja je postojala u Beogradu u razdoblju ugarske vlasti, obuhvatala je nekoliko tehnoloških kategorija u okvirima osnovnih skupina svakodnevno korišćene – kuhinjske (ognjišne) i stonogrnčarije. U skladu sa tim, za pojedine oblike posuda podrazumevala se priprema posebnih smesa glina i pečenje na određenim temperaturama. Tada su posude za svakodnevnu upotrebu pretežno rađene od gline pomešane sa peskom, sitne ili krupne strukture, a boje posuda nakon pečenja bile su beložuta, crvena narandžaste nijanse i svetlija siva, dok su luksuzne rađene od prečišćene gline, pre svega bele (beložute) ili od peskovite, crvene boje pečenja, pri čemu su obe vrste imale prepoznatljivu slikanu dekoraciju linearnog stila.<sup>105</sup> Međutim, u produkciji 16–17. veka ta nekadašnja jasna tehnološka podela ostala je u drugom planu, dok je u prvi plan istaknut proizvod kao formalno-stilska kategorija. Tako je ponuda i potražnja robe srednjoevropskog porekla svedena na sasvim određene oblike posuda, koji se izrađuju od glina različitog kvaliteta. Ipak, nasleđena podela na vrste prema osobinama gline i tretmanu površine posuda predstavlja i dalje osobine relevantne za razlikovanje skupina u okviru produkcije.

je. Zbog toga je keramika srednjoevropskog tipa u ovom pregledu razmatrana na način koji omogućava bolje razumevanje karaktera celokupne produkcije, analizom tri osnovne skupine proizvoda: negleđosane, jednobojno gleđosane i slikane keramike.

#### **A. Negleđosana keramika**

Srednjoevropsko keramičko nasleđe je u produkciju 16–17. veka ugrađeno na veoma specifičan način, što se dosta dobro uočava na proizvodima iz skupine negleđosane keramike. Upravo je na ovom materijalu u prvi plan istaknut veoma zanimljiv spoj osobina koji objedinjuje očuvanje tradicionalnih obeležja i ugrađivanje naprednije tehnologije. Skupinu čine pretežno kuhinjski–ognjišni lonci sa odgovarajućim poklopcima, kao i nevelika količina stonih bokala, krčaga i pehara. Da bi se jasnije sagledao karakter ovog segmenta produkcije, posude su grupisane u dve kategorije, prema primenjenom tehnološkom procesu izrade koji, u osnovi, podrazumeva određene vrste gline, visinu temperature u pećima koja određuje boje proizvoda i njihov kvalitet i, posebno, tretman površine suda.

Odliku prve proizvodne kategorije čini glina spravljen dodavanjem peska, zbog čega posude imaju zrnastu površinu. Posude su oblikovane na nožnom vitlu, tehnikom koja ostavlja karakterističan, rebrasti trag prstiju na unutrašnjoj strani recipijenta. Posude su pečene na visokim temperaturama, o čemu svedoči mala specifična težina i ujednačena boja primeraka, koja je, uz to, u svetlijim tonovima crvene, sive ili mrke. Ovo su tradicionalni tehnološki standardi za kuhinjsku keramiku sasvim određene namene, za kuvanje nad otvorenim plamenom ognjišta. Oblici posuda rađenih od gline peskovite fature takođe čine standard produkcije, ali i nasleđe koje se u punoj meri zadržalo u razdoblju 16–17. veka (sl. 5). To su, pre svega, široko otvoreni lonci, vrećastog recipijenta (II/15) ili loptastog oblika, koji

► 105 Bikić 1994: 73–100, sa navedenom literaturom.



Sl. 5. Srednjoevropska keramika,  
negleđosane posude

Fig. 5. Middle European ceramics, unglazed pottery

imaju malu dršku (II/14). Iako predstavljaju klasičan proizvod srednjoevropskog stila, ovakvi lonci u Beogradu nisu česti, slično kao i na matičnom području gde je njihov broj mali, gotovo zanemarljiv.<sup>106</sup> Međutim, zanimljivo je da se slične posude sporadično javljaju i u Carigradu, mada su primerci tog regiona rađeni u drugačijoj tehnologiji i sa malim izlivnikom na obodu.<sup>107</sup> I za lonce sa uzanim vratom (II/18) može se zaključiti slično, i to na osnovu količine objavljenih nalaza na istraženim lokalitetima.<sup>108</sup> Uz ovakve ili neke druge lonce manjeg otvora, korišćeni su poklopci IV/14, možda i IV/2, a koji ipak nisu u potpunosti odgovarali, zbog žljeba napravljenog da bi u potpunosti nalegli na isto oblikovan obod lonca. Međutim, sudeći po keramičkom sadržaju slojeva na pojedinim ugarskim nalazištima, ovo nije moralo biti pravilo kod upotrebe poklopaca,<sup>109</sup> budući da lonca, kao i drugih posuda sa žljebom na obodu, ima izrazito malo u razdoblju 16–17. veka.

Lonci naznačenih oblika koji su među tipičnim predstavnicima srednjoevropske keramičke produkcije, predstavljaju postojano nasleđe tog regiona iz razdoblja poznog srednjeg veka i gotičkog zanatskog



Sl. 6. Srednjoevropska keramika,  
negleđosane posude

Fig. 6. Middle European ceramics, unglazed pottery

kruga. Tada je produkcija istih oblika ovih posuda bila velikog obima, o čemu svedoči veoma veliki broj nalaza u kulturnim slojevima na svim nalazištima.<sup>110</sup> To govori da su predstavljali ne samo osnov produkcije kuhinjskih posuda, nego su najčešće i korišćeni za tu namenu. Razlog za veliku popularnost, prevashodno vrećastih posuda, sasvim je opravdana zbog oblika koji je skupom svih tehnoloških i formalnih osobina u potpunosti prilagođen upotrebi prilikom kuvanja jela na ognjištu.

Pored ognjišnih, prvoj skupini negleđosane keramike pripada nekoliko stonih posuda (sl. 6). Jedna

▶ 106 Holl 1963b: Fig. XVI/4; Frolik, Sigl 1990: Fig. 3; Szatmári 1999: Fig. 2/1, 2; Belényesyiné Sárosi 2002: Fig. 29/1, 2, 6.

▶ 107 Hayes 1992: Pl. 49/f (e 9.1), p. 287.

▶ 108 Szatmári 1999: Fig. 7/3.

▶ 109 Szatmári 1999: Fig. 4/2–5; Kovács 2001: Fig. 7/1.

▶ 110 Bikić 1994: sl. 9/3–5, 7, 28/1–6, str. 75, 77; Stanojev 1996: kat. br. 1/1, 4/18, 4/26, 4/35, 11/4; Holl 1963a: Figs. 1–2, 10–11, 66/2, 5, 69/3; Gerevich 1966: Figs. 32/2, 6, 10, 33/1, 2, 37/1, 92a/22, 92b/5, 128/1, 151a/1–6, 154b/1–3, 168/2–6; Miklos 1986: Abb. 7/2, 4, 5; Nekuda, Reichertová 1968: Fig. 37/1–3, Pl. IV/1, 3; Hoško 1983: Abb. 3/1, 5, 4/1, 6/2, 3; Cech 1987: Taf. 6/A 21, A 22, 10/A 58, B 177–178.

od njih je pehar koji je po svim osobinama veoma sličan prethodno analiziranoj grupi nalaza (VII/14). Iako profilacijom asocira na formu lonca, pehar je bez direktnih paralela sa većim posudama iz ovog pregleda. Međutim, velika sličnost postoji sa primercima koji su rađeni pred kraj 15. i u ranim decenijama 16. veka.<sup>111</sup> Ovaj podatak, kao i stratigrafski kontekst nalaza našeg pehara, pružaju objašnjenje za prisustvo te vrste proizvoda među nalazima iz osmanske epohe. Naime, pehar je otkriven u otpadnoj jami koja pripada prvom turskom horizontu, to jest, vremenu korišćenja prostora palate u razdoblju 16. veka. To bi, ukoliko se predloženi hronološki okvir produkcije ovakvih posuda prihvati kao pouzdan, produžilo vreme njegove upotrebe za nekoliko decenija.

Krčazi, takođe, čine jasne predstavnike ove proizvodne grupe, iako su zbog izrade od prečišćene gline donekle drugačiji od ostalih posuda. Unekoliko su različiti i po osnovnoj boji pečenja koja pretežno ima zagasit crveni ton, kao i po većoj specifičnoj težini i debljini zidova, što su odlike većeg broja primeraka. Svi oni su opredeljeni u jedinstven tipološki oblik – III/3 koji obuhvata tri, više ili manje, bliske varijante u pogledu profilacije recipijenta i oblika drške. Osim u Beogradu, ovakvi krčazi brojnije su zastupljeni u Smederevu, Budimu i većim utvrđenjima u južnoj Ugarskoj.<sup>112</sup> U regionima udaljenim od matične oblasti, pojava ovakvog oblika krčaga je izuzetna i neznatno izmenjena, zbog dve naspramno postavljene drške, kao što je na primercima iz Carigrada.<sup>113</sup> Ovi krčazi nisu pretrpeli veće izmene u odnosu na početni poznosrednjovekovni oblik, ali se u zavisnosti od regiona, posude izrađuju od različitih vrsta gline<sup>114</sup> ili se pojedinim elementima prilagođavaju stilu ostalih keramičkih izrađevina, što dobro ilustruju carigradski primerci.

Na proizvodima druge kategorije uočava se jedan vid promena koje su na specifičan način ugrađene u tradicionalno srednjoevropsko nasleđe. Posude ove skupine imaju osobine slične prethodno analiziranim krčazima III/3, kao što su izrada od prečišćene gline, identična nijansa crvene boje posle pečenja i

velika specifična težina gotovih proizvoda, što je u vezi sa visinom temperature u pećima, odnosno količinom vode koja tada ispari iz gline. Međutim, ono što ove proizvode čini u velikoj meri različitim od posuda prethodne kategorije jeste nanos belog (svetlo-krem) premaza na površinama sudova.

Zanimljiv je, takođe, i izbor posuda na kojima je konstatovan beli premaz, pogotovo što se od četiri oblika uočena u Beogradu, tri javljaju u pojedinačnim primercima (sl. 7). To je, najpre, lonac sa drškom (II/23) koji se na drugim istovremenim nalazima u susedstvu češće javlja u tradicionalnoj tehnološkoj kategoriji.<sup>115</sup> Pored ovog, postoji i lonac sa dve drške (II/30), zbog čega je bliže određen kao čup, mada je po zapremini približniji loncima korišćenim za kuvanje jela. U identičnoj tehnologiji rađen je i jedan poklopac (IV/12), koji je odgovarao nekom od ovih ili drugih lonaca, možda sa trakastim obodom, u čiji je žljeb nalegao i tako ga gotovo hermetički zatvarao. Za razliku od navedenih pojedinačnih nalaza, bokali su među brojnijima te forme u celokupnom materijalu iz Beograda (VI/8). Velika količina posuda, kao i mnoštvo varijanti u okviru jedinstvenog tipološkog oblika govori o velikom obimu proizvodnje ovih posuda, a verovatno i velikoj potražnji. Čini se da je to delom zbog njihove dvojakе namene, jer su pored prevashodne upotrebe u funkciji bokala korišćeni i kao posude u kojima se kuvalo, sudeći po nagoreloj površini na pojedinim primercima. Iako po profilaciji podsećaju na pojedine tipove lonaca koji su rađeni na području Srednje Evrope,<sup>116</sup> direktne paralele nalazimo jedino u podu-

► 111 Hoššo 1983: Abb. 6/9; Miklos 1986: Abb. 9/1.

► 112 Cunjak 1998: T. LIX/3, 4; Gerevich 1966: Figs. 25 a/4, 25 b/9, 25 c/5, p. 31; Kovács 1998: Fig. 2/5; Sremska Mitrovica, Tipologija keramike 16–18. veka: tip III/6.

► 113 Hayes 1992: Fig. 134/j 3.3 (71.36), p. 299, 301.

► 114 Miklos 1986: Abb. 6; Nekuda, Reichertová 1968: Pls. LIX/2, LX, LXI/4; Cech 1987: Taf. 57/C 17, C 18, B. 191; Felgenhauer-Schmiedt 1977: Taf. 29/9.

► 115 Gerelyes 1987: Figs. 3/3, 4, 6/4; Kovács 2001: Fig. 2/6.

► 116 Gerelyes 1987: Fig. 4/4; Sremska Mitrovica, Tipologija keramike 16–18. veka: tip V/6.

navskom regionu Austrije, gde je oblik najverovatnije i ponikao.<sup>117</sup>

Posude iz druge kategorije negleđosane keramike čine značajan deo srednjoevropskog nasleđa, zbog oblika čija je sličnost sa uzorima i dalje velika, iako su u odnosu na polazne, donekle modifikovani. Promene se uočavaju, na primer, na loncu II/30 koji tradicionalno nema drške,<sup>118</sup> tako da pojava dve drške, slično kao na ćupovima, predstavlja izuzetnu pojavu. Bokal VI/8 je, kao što je ranije nagovešteno, izdvojen iz poznosrednjovekovnih tipova lonaca i, za razliku od njih, ima uže dno i dužu dršku,<sup>119</sup> ali nije u potpunosti standardizovan, niti je tim promenama jasno naglašena drugačija namena za koju su takve posude predviđene. Kada se razmatra srazmerno mala količina posuda ove proizvodne kategorije, trebalo bi imati na umu da bi jednu od osnovnih prepreka za masovniju upotrebu predstavljala njihova svetla površina; ona nije podesna za održavanje, ne samo zbog posnog premaza koji nije dobrog kvaliteta, pre svega na bokalima–loncima VI/8, već i zato jer se tragovi nagorevanja ne mogu ukloniti.

### **B. Jednobojno gleđosana keramika**

Među proizvodima koji predstavljaju srednjoevropsko keramičko nasleđe svakako najbrojniju vrstu čine jednobojno gleđosane posude. One na najbolji način ilustruju jedan specifičan stil proizvodnje koji je puni razvoj imao u 15. veku i koji je, bez prekida i velikih promena, opstao u razdoblju osmanske vlasti. Međutim, uporedo je stvarana i po tehnologiji unekoliko drugačija keramika koja je odgovarala zahtevima novih potrošača i zakonitostima novoustavnog tržišta. Suštinu i karakter keramike srednjoevropskog tipa moguće je sagledati putem pojedinačne analize dve naznačene proizvodne kategorije.

Prvu odlikuje izrada posuda od kaolinske gline koja je bele ili svetlokrem boje (sl. 8). Smesa gline je napravljena dodavanjem prosejanog peska, tako da dobija finu zrnastu strukturu, slično kao za negleđosane posude, ili je veoma dobro prečišćena, glatka, što je ipak ređi slučaj. U celini posmatrana, ova pro-

dukcija je postojana, jer je, pored ostalog, zasnovana na specifičnoj tehnici oblikovanja posuda na brzom grnčarskom vitlu, kojom je postizana i tankoća zidova suda. Ista tehnika ostavlja karakterističan trag rebraste površine, spoljne ili unutrašnje, a posude zbog toga izgledaju, na prvi pogled, jednoobrazno. Utisku međusobne sličnosti doprinosi i česta upotreba plitkih, gustih i veoma precizno izvedenih paralelnih ureza (žljebova), što veoma dobro ilustruje veća količina materijala. Takođe, posude su pečene na visokoj temperaturi, što je uticalo da gotov proizvod bude u velikoj meri vodonepropustiv i da ima malu specifičnu težinu. Sve posude imaju dodatnu zaštitu u vidu debljeg nanosa glazure koja je pretežno tamnožuta (žutooker). Pored žute javlja se i zelena gleđ, takođe tamnog tona, a sasvim izuzetno i svetlomrka i maslinasta.

Među posudama preovlađuju oblici prilagođeni kuvanju na ognjištu, koji čine veoma zanimljivu skupinu, pre svega zbog pojave zdela izdignutih na tri nožice, sa šupljom valjkastom ručkom. Naznačena namena ovih zdela je nesumnjiva, budući da je većina u potpunosti promenila boju, u tamnosivu ili crnu, zbog česte upotrebe nad plamenom. Pojedine su velike, imaju žljeb na obodu kao ležište za oslanjanje poklopca, a katkada i mali izlivnik i klasičnu dršku, što je olakšavalo izlivanje sadržaja (I/13). Pored ovih, javljaju se i manje posude, različito oblikovanog recipijenta (I/22, I/26), koje su takođe služile za kuvanje ili podgrevanje manjih količina jela. Za razliku od zdela, lonci čine dosta ujednačenu formalnu skupinu i pored jasnih razlika, prevashodno, u obliku oboda i širini recipijenta. Proizvodna linija ovih, uslovno nazvanih, vrećastih lonaca bila je razgranata, što veoma dobro ilustruje i materijal iz Beograda, to jest, posude označene tipovima II/6, II/8 i II/21, kao i pehar VII/8 koji predstavlja umanjenu

► 117 Cech 1987: 188, Taf. 51/A 341, A 342.

► 118 Kovács 2001: Fig. 2/9.

► 119 Nekuda, Reichertová 1968: Fig. 39/1; Cech 1987: Taf. 51/A 341, A 342, B. 188.



Sl. 7. Srednjoevropska keramika,  
posude sa belim premazom

Fig. 7. Middle European ceramics, wares with white coating

verziju lonca II/6. Pored svih drugih, ranije pomenutih osobina, na loncima se javlja i mala drška, a ponekad i izlivenik, slično modelovan kao na pojedinim bokalima VI/8 i zdelama I/13. U ovoj proizvodno-stilskoj skupini, veoma neobičan je lonac II/24 koji zbog širine otvora, vrste dna, kao i mesta gde je postavljena drška, više podseća na šolju. Ipak i on, slično svim drugim loncima, ima nagorelu spoljnu površinu, što nesumnjivo govori da je upotrebljavan za kuvanje.

Oblici posuda iz ove skupine, iako veoma raznovrsni, mogu se posmatrati i kao dve formalne skupine, pri čemu jednu čine zdele sa ručkom (drškom), a drugu vrećasti lonci. One su, generalno, brojne na nalazištima širom Srednje Evrope u 16–17. veku, mada se sličan izbor robe, ipak, javlja na užem području. Tako, zdele iz Beograda imaju najviše sličnosti sa materijalom iz neposrednog susedstva, iz Smedereva i južne Ugarske.<sup>120</sup> Lonci najbrojnije vrste – vrećasti posude srednjoevropskog stila, javljaju se na svim istraženim nalazištima na području Ugarske,<sup>121</sup> a u manjoj meri su zastupljeni i u Češkoj.<sup>122</sup>



Sl. 8. Srednjoevropska keramika,  
jednobočno gleđosane posude

Fig. 8. Middle European ceramics, glazed pottery

Karakter produkcije kuhinjskih posuda – oblici i tehnološke osobine, u celini predstavlja keramičko nasleđe koje nije pretrpelo veće promene, prvenstveno u odnosu na razdoblje poznog srednjeg veka i poznogotički zanatski stil. Odrednice tog stila predstavljaju upravo dve opisane vrste ognjišnih posuda,

► 120 Cunjak 1998: T. LI/1; Tipologija keramike 16–17. veka: tip I/1; Sremska Mitrovica, Tipologija keramike 16–18. veka: tipovi I/8, I/17, I/20; Kovács 1998: Fig. 16; Szatmári 1999: Figs. 2/4, 3/1.

► 121 Gerevich 1966: Figs. 12/3, 25 b/2, p. 31; Gerelyes, Feld 1986: Fig. 5/6, 7; Gerelyes 1987: Figs. 3/3, 4, 4/5, 5/9, 10, 6/3; Hatházi, Kovács 1997: Figs. 10/2, 5, 13/3; Kovács 1998: Fig. 15/B 2, B 4; Kovács 2001: Figs. 2/6, 3/5, 5/1, 2, 4; Sremska Mitrovica, Tipologija keramike 16–18. veka: tipovi II/3, II/6 i IV/1.

► 122 Himmelova, Procházka 1990: Fig. 4/4.

► 123 Holl 1963a: Abb. 39, 78/5; Nekuda, Reichertová 1968: Pls. XXIX/4–7, LVII/7, 8, LVII/4, 5; Hoššo 1983: Abb. 6/6; Miklos 1986: Abb. 6, 8/1, 9/1; Cech 1987: Taf. 74/H 4–8, B. 193–194.

► 124 Bikić 1994: sl. 9/3–5, 7, 28/1–6, str. 75, 77; Stanojev 1996: kat. br. 1/1, 4/18, 4/26, 4/35, 11/4; Holl 1963a: Abb. 10, 11, 36/2, 5, 69/3; Gerevich 1966: Figs. 32/2, 6, 10, 33/1, 2, 37/1, 92a/22, 92b/5, 128/1, 151a/1–6, 154b/1–3, 168/2–6; Nekuda, Reichertová 1968: Fig. 37/1–3, Pl. IV/1, 3; Hoššo 1983: Abb. 3/1, 5, 4/1, 6/2, 3; Felgenhauer-Schmiedt 1977: Taf. 3/1–6, 15/1–3; Cech 1987: Taf. 6/A 21, A 22, 10/1 58, 47/A 320, 48/A 325, 50/A 336, A 339, B. 177–178, 188.





Sl. 9. Srednjoevropska keramika,  
jednobojno gleđosane posude

Fig. 9. Middle European ceramics, glazed pottery

zdele sa ručkama<sup>123</sup> i lonci vrećastog oblika.<sup>124</sup> Pored ovih, kao drugačiji po profilaciji, i lonci II/8 ostaju takođe čvrsto vezani za poznosrednjovekovnu produkciju.<sup>125</sup>

Stonih posuda koje imaju osobine prve proizvodne grupe srazmerno je malo, tako da pažnju privlače, pre svega, one koje se javljaju u većem broju primeraka. To su bokali VI/12, kao i krčazi-testije III/1 koji su, osim u ovoj, zastupljeni i u drugim tehnološkim skupinama, mada u manjoj meri. Bokali se po svim osobinama, kao i u pogledu profilacije, u potpunosti uklapaju u stil prve proizvodne skupine. Izražajnom profilacijom i veoma kvalitetnom izradom oni se znatno izdvajaju od svih ostalih, tako da se može reći da predstavljaju pravi primer stone posude srednjoevropskog tipa (sl. 9). Ipak je teško ne uočiti da pojedini od njih dosta podsećaju na prethodno analizirane, kao i neke druge slične lonce, pogotovo zbog položaja drške. Nastojanje da se postigne formalna ujednačenost proizvoda uočava se i na šolji, koja ima obod i dršku oblikovane kao na loncima i uzdignuta je na nožice, isto kao kod ognjišne zdele (VII/12).<sup>126</sup> Pregled tehnološki ujednačenih



Sl. 10. Srednjoevropska keramika,  
jednobojno gleđosane posude

Fig. 10. Middle European ceramics, glazed pottery

posuda, rađenih od kaolinske gline, zaokružuje veliki bokal koji je zeleno gleđosan, pri čemu je jasnoća boje pojačana zbog svetle podloge suda (VI/7). Iako gornji deo posude nedostaje, čini se da je otvor bio talasasto modelovan, sličan proizvodima iz italijanskih radionica, dok se u specifičnom sužavanju recipijenta prepoznaje poznogotički stil radionica na području Ugarske.

Na začelju prve proizvodne skupine su krčazi-testije, zbog toga što delimično odstupaju od standarda (III/1). Naime, rađeni su od nekoliko vrsta gline, a različiti su međusobno i po osnovnoj boji pečenja koja je svetlooker, crvena ili siva. Pored toga što su najčešće žuto gleđosani, sporadično se na površini javlja i tanak nanos zelene glazure, a sasvim izuzetno se rade i u kategoriji sivo glačane keramike. Iako je tehnološka raznovrsnost naših primeraka znatno veća nego što je to slučaj na drugim nalazištima, oni su otkriveni u veoma fragmentarnom stanju koje ne omogućava prepoznavanje varijanti u pogle-

▶ 125 Bikić 1994: sl. 9/8; Miklos 1986: Abb. 7/2, 4, 5.

▶ 126 Miklos 1986: Abb. 9/3.

du profilacije, čime bi slika o proizvodnom stilu ovih testija bila potpunija. Osim toga, sve druge osobine su uočene i na susednom području južne Ugarske, mada su tamo, ipak, češći krčazi čija površina nije gledosana.<sup>127</sup> I ovo je jedan od proizvoda koji, gotovo u celini, zadržava karakteristike ustanovljene u produkciji poznog srednjeg veka na području Ugarske. Razlike u odnosu na ranije proizvode postoje, a ogledaju se u manjem broju varijanti osnovnog oblika, kao i češćoj upotrebi glazura umesto, na primer, glačane površine ili glačanog ukrasa geometrijskog stila koji je odlikovao primerke iz 15. veka.<sup>128</sup> Njihova proizvodnja je nastavljena u 16–17. veku, a brojni nalazi posuda govore o popularnosti ovog oblika, kako među domaćim stanovništvom, tako i među osvajačima.<sup>129</sup> Razlog za veliku potražnju ovih krčaga pojedini autori objašnjavaju stanovištem da on, u formalnom i tehnološkom pogledu, predstavlja spoj lokalne-ugarske produkcije i stila čiji su koreni u prethodnoj grnčarskoj etapi na slovensko-balkanskom etničkom prostoru.<sup>130</sup> Tom uopštenom formulacijom ističe se, smatramo, njihovo delimično orijentalno poreklo, koje je u većoj meri ugrađeno u keramičku proizvodnju Balkana nakon osmanlijskih osvajanja, na šta bi direktno upućivao, pored ostalih, i ovaj oblik testije.

Druga tehnološka kategorija zasnovana je na izradi posuda od prečišćene gline i na procesu pečenja pri kojem keramika dobija crvenu boju, a gotov proizvod zadržava težinu. Takođe, glazura je providna, pretežno zelene boje, a u manjoj meri i maslinaste, pri čemu se nanosi direktno na površinu suda. Sasvim su retki primerci koji su pre glaziranja celi potopljeni u rastvor bele gline i gledosani samo oko otvora, kao što su to pojedini lonci (II/1, II/32, sl. 7). Za razliku od prethodno analizirane, u ovoj kategoriji znatno je više stonih posuda od ognjišnih. Za to ne postoji valjano objašnjenje, mada bi pregled oblika mogao navesti na neke pretpostavke.

Kada je reč o ognjišnim loncima, i ovde su to posude sa drškom koje se prema profilaciji mogu označiti kao manje ili više udaljene varijante tipa II/23,

pogotovo što su sve rađene u istoj tehnologiji. Međutim, ako se detaljnije uporede pojedini elementi, možda ipak postoji veća međusobna sličnost između lonaca II/1 i II/23 koji su, pri tome, češći na susednom području južne Ugarske,<sup>131</sup> dok lonci sa manjom, drugačije postavljenom drškom pre asociraju na udaljeniju produkciju Češke.<sup>132</sup>

Zasebnu i veoma osobenu skupinu predstavljaju bokali i pehari kod kojih postoji izlivnik (sl. 10). On je u vidu piska, apliciranog na rame suda, kao što je na posudama tipa VI/9, ili je otvor talasasto oblikovan, sa blaže ili oštrije naglašenim mestom za izlivanje tečnosti, kao na bokalu VI/10 i peharima VII/6 i VII/11. Postojanje piska na bokalima nije uobičajeno, iako kod posuda sa okruglim otvorom to predstavlja praktično rešenje za ograničavanje tečnosti prilikom sipanja, tako da retke analogne primerke nalazimo među posudama od majolike, koje pripadaju produkciji prve polovine 15. veka.<sup>133</sup> Masivnih bokala, takođe sa piskom, ima i među svakodnevnom keramikom iz istog kulturnog kruga i istog razdoblja, ali su ti oblici u većoj meri različiti od naših.<sup>134</sup> Druga vrsta, sa talasastim otvorom, češće označavanim kao otvor u vidu kljuna, uobičajen je na većini oblika bokala, a najbolji pregled srednjoevropske luksuzne keramike svakako pružaju primerci od majolike.<sup>135</sup> Mada su rađeni u tehnologiji koja je sasvim različita

► 127 Parádi 1963: Fig. 8; Gerevich 1966: Fig. 25 b/1, p. 31; Gerelyes, Feld 1986: Fig. 10/4, 5; Kovács 2001: Fig. 9/3.

► 128 Bikić 1994: sl. 34/7, 8, 10, str. 90–91, sa navedenom literaturom; Stanojev 1996: kat. br. 4/18; Gerelyes 1990: 274.

► 129 Parádi 1963: Fig. 8; Gerevich 1966: Fig. 25/b 1, p. 31; Minić 1979: sl. 5/1; Irásné Melis 1984: Figs. 2, 3, 8/1, 2, 4; Gerelyes, Feld 1986: Fig. 10/4, 5; Gerelyes 1990: Abb. 3/3; Kovács 2001: Fig. 9/3.

► 130 Gerelyes 1990: 274.

► 131 Gerelyes 1987: Figs. 3/3, 4, 6/4; Kovács 2001: Fig. 2/6.

► 132 Frolik, Sigl 1990: Fig. 4; Himmelova, Procházka 1990: Fig. 6/3; Szatmári 1999: Fig. 5/1.

► 133 Rackam 1940: Pls. 2/23, 24, 3/2, 16/60, 61, 90.

► 134 Cech 1987: Taf. 70/E 1–E 3, b. 193.

► 135 Rackam 1940: Pls. 5/29, 12/53, 77, 79, 16/99, 19/182, 183, 24/142, 25/145; Cunja 2001: Cat. Nos. 9, 20, 21; Mileševa 1995: kat. br. 58, 60.



Sl. 11. Srednjoevropska keramika, slikane posude  
Fig. 11. Middle European ceramics, painted pottery



Sl. 12. Srednjoevropska keramika, slikane posude  
Fig. 12. Middle European ceramics, painted pottery

od majolike, nesumnjivo je da je uzor ponikao u pomenutoj italijanskoj produkciji. Naši oblici su manje ili više udaljeni od polaznih, ali to je u osnovi jedan kulturni krug. Da li je i zanatski, ostaje da se utvrdi, zato jer ne postoje izričiti podaci o proizvodnji posuda u drugačijoj tehnologiji od originalne u matičnim radionicama za izradu majolike, ali se takvi proizvodi pojavljuju sporadično na području Balkana i u južnoj Ugarskoj.<sup>136</sup> Međutim, zanimljivo je istaći, da bokali iz Beograda, iako predstavljaju

svakodnevne posude i slično drugima iz ove skupine jednobojno su gleđosane, imaju na završetku drške dekorativno ispupčenje, kakvo je karakteristično upravo za posude od majolike.

Bokal okruglog otvora VI/5, naizgled jednostavan, odaje rad veoma inventivnog zanatlje. Primerak je rađen sa posebnom pažnjom, a njegovu neobičnost

▶ 136 Pejović 1988: kat. br. A 71, A 103; Irásné Melis 1984: Fig. 6/2; Kovács 2001: Fig. 9/1, p. 202.

ističe elegantna, duga drška kojom je postignuto izvanredno održavanje ravnoteže suda prilikom sipanja tečnosti. Međutim, ostaje nedokučiva odluka da se glazura nanese samo u vidu nepravilne trake, zbog čega bokal, ako po svemu kvalitetan, ostavlja utisak nedovršenosti. Među posudama za ispijanje tečnosti pažnju privlače krigle koje se javljaju u dve veličine, odnosno zapremine (VII/3, VII/13). Mada se u kasnom 16. i u 17. veku javljaju u keramičkom materijalu međusobno veoma udaljenih regiona,<sup>137</sup> čini se da je poreklo oblika ipak u srednjoevropskom zanatском krugu, gde su zabeleženi najranije datovani primerci.<sup>138</sup> O univerzalnosti pojedinih oblika svedoče i pehari–šolje VII/5 i VII/10, koji se javljaju u materijalu poznog 16. i 17. veka na lokalitetima u južnoj Ugarskoj,<sup>139</sup> kao i u Carigradu.<sup>140</sup> Ovo zapažanje dobija još snažniju potvrdu, kada se na nalazištima evidentiraju pojedini dekorisani primerci, kao što je pehar sa ukrasom u vidu saća, čije poreklo može biti u oba naznačena regiona. Pregled posuda druge tehnološke skupine gledosane keramike dopunjuje jedan primerak bokala VI/8, koji ima mrko gledosanu unutrašnjost.

### C. Slikana keramika

Srednjoevropsko keramičko nasleđe i stil dekoracije tog kulturnog kruga na najbolji način ilustruju slikane posude (sl. 11, 12). Reč je o specifičnoj tehnici koja podrazumeva slikanje crvenim (cinober) pigmentom na podlozi svetlooker ili beložute boje, što čini veoma efektan kontrast. Ova osnovna dekorativna tehnika često se dopunjuje mrljama zelene i maslinaste glazure, nanesenim u nepravilnom rasporedu. Zbog mestimičnog gledosanja celokupan proizvod dobija drugačiji izgled, iako je i dalje u osnovi jedinstvenog stila. U materijalu iz Beograda javljaju se obe vrste proizvoda koje se međusobno razlikuju po kvalitetu, kao i po oblicima posuda na kojima se tehnika slikanja primenjuje, na pomenute načine.

Jednostavnija primena slikarske tehnike, direktno na površini suda, uočena je na primercima koji su rađeni pretežno od gline pomešane sa sitnozrnim

peskom (II/33, III/1, IV/2). Slikano je cinoberom (rumenicom) – crvenim pigmentom koji je napravljen mrvljenjem živinog sulfida, a ukras čine motivi u vidu mreže, sastavljeni od preklopljenih uspravnih i vodoravnih linija. Ovakav vid dekoracije na posudama naznačene tehnološke skupine u potpunosti odgovara srednjovekovnom standardu, tako da ove posude predstavljaju verne replike proizvoda iz tog ranijeg razdoblja.<sup>141</sup>

Složeni proces izrade uočava se na krčazima koji su grupisani u tip III/21 – u Beogradu su otkrivena tri primerka čiji se oblik može delimično rekonstruisati, kao i još nekoliko ulomaka od sličnih posuda (sl. 12). Iako je za pravljenje ovih posuda upotrebljena odlično prečišćena svetlokrem glina, sve posude imaju gust, kvalitetan premaz napravljen od iste vrste gline, ali žučkaste nijanse, preko cele spoljne površine. Mrežasti motivi, grupisani u trapezna polja, nekada obogaćeni kosim crticama i spiralama u razdeonim zonama, izvedeni su cinoberom koji je nijansiran od jasne crvene do crvenkastomrke i, sasvim retko, mrke. Preko slikanog ukrasa nanese se zelena ili maslinasta glazura u vidu nepravilno raspoređenih mrlja. Proces izrade ovakvih posuda sigurno je bio dugotrajan i iziskivao je veliko umeće, kako spravljanja premaza i nijansiranja pigmenata, tako i odlično poznavanje tehnologije pečenja. Naime, posuda je morala biti pečena najmanje dva puta, uz kontrolu i podešavanje vatre, da bi se premaz, pigment i glazura konsolidovali, a da ne dođe do pucanja suda.

Crveno slikani krčazi, kao i ranije analizirane posude iz ove skupine, poreklo imaju u poznosrednjovekovnoj produkciji, a poznati su prevashodno po

► 137 Gerevich 1966: Fig. 25 c/4; Kovács 1998: Fig. 10/3; Hayes 1992: Fig. 116/h 21.1, h 21.2 (78.44).

► 138 Nekuda, Reichertová 1968: Pls. XXXII/6, XXXIII/1, 6, 9, 10.

► 139 Nađ 1961: T. IV/3, XII/3, str. 96, nap. 49; Hatházi, Kovács 1997: Fig. 10/1.

► 140 Hayes 1992: Fig. 116/e 1.4 (79.8), p. 286–287, 315.

► 141 Holl 1963a: 390; Nekuda, Reichertová 1968: Pls. XXII/6–9, XXIII/4–9, XXIV–XXVI, LXXIX–LXXX; Hoššo 1983: 225–227, Abb. 4/3, 8, 5/1–5, 8–11.

materijalu iz Češke i Moravske, gde su izrađivani u dugom razdoblju, od 13. sve do početka 17. veka.<sup>142</sup> Nekoliko primeraka iz srednje etape proizvodnje – 15. veka, koji se dovode u vezu sa delatnošću budimskih grnčara, otkriveno je i u toku istraživanja na Beogradskoj tvrđavi.<sup>143</sup> Zahvaljujući tim nalazima u mogućnosti smo da utvrdimo različitosti u tehnološkom procesu, kao i oblicima iz dve etape produkcije. Komplikovaniji proces izrade odlikuje krčage iz razdoblja 16–17. veka, dok je na ranijim primercima, iz druge polovine 15. veka, slikanje izvođeno direktno na površini suda. Pored ovoga, umesto krupnih linija ukrštenih pod pravim uglom, na krčazima iz ove etape linije se seku obrazujući sitne romboide, a ceo motiv je uokviren uspravnim linijama. Takođe, ukrašavanje specifičnim slikarskim stilom uočeno je isključivo na orijentalnim oblicima krčaga, dok je u prethodnoj etapi primenjivano na srednjoevropskom oblicima. Ovako stroga podela nije uočena na posudama sa mađarskih nalazišta, na kojima se u obe etape produkcije slikanje javlja na oblicima koji poreklo imaju u oba zanatska i kulturna kruga,<sup>144</sup> zbog čega materijal iz Beograda pruža donekle neuobičajenu sliku. Slično Beogradu, u Sremskoj Mitrovici javljaju se, takođe, samo orijentalni oblici krčaga,<sup>145</sup> mada se ovo ipak ne može uzeti kao konačan podatak s obzirom na malu količinu do sada otkrivene građe.

### ***Keramički predmeti***

Pored posuda, u vezu sa nasleđem srednjoevropskog zanatskog kruga mogu se dovesti i pojedini predmeti specifične namene. Među njima ima nekoliko malih sudova koji su korišćeni kao igračke, zatim nekoliko pećnjaka i predmeta za poboljšanje akustike u građevinama, koji su češće označavani kao akustični lonci.

### ***Igračke***

Igračke su u potpunosti slične pojedinim posudama iz ovog pregleda, s tom razlikom što njihove

male dimenzije isključuju namenu istovetnu većim, standardnim primercima. Iako su opredeljene kao predmeti za igru, ovako male posude mogle su služiti i kao recipijenti za držanje mastila.

Jedan od sudića ima oblik pehara (XIII/5) i podseća na ranije analizirane VI/5 i VI/11, dok drugi predstavlja donekle hibridni oblik koji se može opisati kao bokal sa obodom lonca ili kao lonac po profilaciji sličan bokalu (XIII/9). Oba primerka su urađena sa jednakom pažnjom kao i veće posude, tako da imaju i zeleno gleđosanu površinu iznutra i delimično spolja, zbog čega je i pretpostavljeno da su mogla imati i neku drugu namenu.

### ***Pećnjaci***

Od većeg značaja u ovoj skupini su, svakako, pećnjaci (sl. 13). Naznačenu produkciju predstavljaju četiri oblika, a njihova pojava u kulturnim slojevima iz vremena osmanske okupacije ukazuje, posredno, na vreme stradanja zidanih peći. Naime, svi primerci pećnjaka potiču iz otpadnih jama, gde su predstavljali pojedinačne nalaze, što bi upućivalo na mišljenje da je većina zidanih peći oštećena prilikom opsade i zauzimanja grada 1521. godine ili malo kasnije, svakako do kraja 16. veka. To bi značilo da su peći sazidane u ranijem razdoblju, verovatno u poznijim decenijama 15. veka, na šta bi ukazivala i tehnologija izrade ovih pećnjaka. Naime, svi su napravljeni od prečišćene gline i imaju crvenu boju pečenja, a samo mali broj ima zeleno gleđosanu unutrašnjost.

Među pećnjacima srednjoevropskog tipa razlikuju se tri vrste: kvadratni (XVI/2, XVI/5), konični (XVI/12) i cilindrični (XVI/13). Takođe, duboki pećnjaci, konični i cilindrični, načinom oblikovanja, sa karakterističnim kanelurama duž unutrašnje površine, u potpunosti podražavaju ranije proizvode, iz

► 142 Nekuda, Reichertová 1968: 137–150.

► 143 Bikić 1994: sl. 34/1, 6, 9, str. 88–89.

► 144 Holl 1963a: Abb. 30–32, 44–45, 79/8–12, 80/9; František, Jan 1983: 125–126, 137.

► 145 Sremska Mitrovica, Tipologija keramike 16–18. veka: tip III/7.



Sl. 13. Srednjoevropska keramika,  
pećnjaci i akustični sudovi

Fig. 13. Middle European ceramics,  
stove tiles and acoustic resonators

razdoblja 15. veka, koji su imali zrnastu strukturu.<sup>146</sup> Slično se može reći i za druge pećnjake, pre svega četvrtaste koji se javljaju u slojevima osmanskog perioda i na drugim nalazištima ovog regiona.<sup>147</sup>

### **Predmeti za poboljšanje akustike**

Tehnološke osobine identične pećnjacima imaju i retki primerci akustičnih lonaca, prevashodno zbog vrste gline i rebraste profilacije tela (XVIII/1, sl. 13). Oni se ni po čemu ne razlikuju od poznosrednjovekovnih, sudeći po nalazima iz Beograda, gde su akustični sudovi iz obe epohe otkriveni u zatvorenim celinama kula.<sup>148</sup>

## **OSMANSKA KERAMIKA**

Keramika koju u 16. veku donose poslednji u nizu osvajača Beograda – Turci Osmanlije, pripada širokom krugu orijentalne zanatske umetnosti i, shodno tome, veoma je brojna i stilski raznovrsna. Njen razvoj traje punih devet stoleća i prati se na tri kontinenta, drugim rečima, teče paralelno sa jačanjem i

širenjem turske države. Iako je nastanak produkcije bio inspirisan tehnološki naprednom kineskom keramikom, dalji razvoj obeležava izvanredna sposobnost apsorbovanja uticaja iz svih kultura sa kojima su Turci dolazili u dodir, osvajanjima teritorija ili putem trgovine. Najznačajnija iskustva, svakako, su sakupljena iz kultura država koje su bile na visokom stupnju umetničkog i tehnološkog razvoja zanata – Kine, Persije i Mesopotamije.<sup>149</sup> Osvajanjima na evropskom tlu – matičnih vizantijskih teritorija, Vlaške, Bugarske i Srbije – u orijentalnu keramiku ugrađeni su stilovi sa Krima i Balkana. Preko tih regiona uspostavljena je posredna veza i sa srednjoevropskom keramikom, od ranije delimično ugrađenom u balkansku produkciju. Svi navedeni uticaji čine sastavne elemente koji su u razdoblju srednjeg veka postepeno ugrađivani, da bi bili objedinjeni u osmanskoj keramici, koja kao formalno i stilski nov proizvod dospeva u Beograd.

Posmatrana u celini, ona predstavlja zanatski proizvod veoma dobrog kvaliteta, što ilustruju osobine najvećeg dela materijala: ujednačene smese gline, velika veština oblikovanja na usavršenom nožnom vitlu, kao i dobro poznavanje tehnike pečenja sudova. Retki su primerci nesimetričnih posuda, zatim slabije pečeni i onih sa kojih se gleđ ljušta. Umeće je iskazano i u ukrašavanju zdela i tanjira, prvenstveno onih iz grupe sa urezanim motivima, ali i slikanih sudova. Uz sve ovo, glazure su kompaktne, sjajne i dobro nijansirane, a boje imaju postojane tonove.

Veoma dobar kvalitet, uz široku primenu gleđosanja na svim formama u jednakoj meri, ovu grnčariju čini veoma komplikovanom za analizu, pre svega

▶ 146 Feld, Gerelyes, Gere, Györky, Tamási 1989: Fig. 17; Bikić 1994: sl. 42/1–9; Stanojević 1996: kat. br. 11/2.

▶ 147 Smederevo, Tipologija keramike 16–17. veka: tip VI/2; Feld, Gerelyes, Gere, Györky, Tamási 1989: Fig. 18/1–4, p. 207; Szatmári 1999: Fig. 6/2, 3; Kovács 2001: Fig. 16.

▶ 148 Bikić 1994: sl. 45/6, 7, str. 108–109.

▶ 149 Lane 1947: 5–9, 17–19, 25–32.

najbrojniju, jednobožno gledosanu skupinu. Uz to, pokazalo se da je klasična podela na kuhinjsku i trpeznu keramiku veoma nesigurna, pošto bi se našli pred nedoumicom šta od ovog ujednačenog, ali generalno neatraktivnog materijala predstavlja kvalitetniji proizvod i da li je takva razlika uopšte postojala. Čini se da nije, budući da je u pitanju keramički sadržaj tvrđave i naselja čije je postojanje u potpunosti bilo podređeno vojnim potrebama. Pre bi se on mogao posmatrati kao svakodnevni, koji objedinjuje kuhinjsku i stonu namenu. Svakako, postoje izuzeci – primerci koji zbog visokog zanatskog kvaliteta i izražene dekorativnosti predstavljaju vrednije posude, namenjene specijalnim prilikama, ali takvih, u odnosu na ukupnu količinu materijala, nema mnogo.

Pored posuda, osmanska produkcija obuhvata i druge predmete rađene od pečene gline. Ovu raznorodnu skupinu čine: glinene lule, mastionice, predmeti za igru, posude za štednju, svećnjaci, muzički instrumenti, konstruktivni delovi zidanih peći, noćne posude – predmeti koji omogućavaju da se u većoj meri sagleda način života, potreba za komforom i higijenske navike ljudi tog vremena, a delom i kvalitet društvenog života.

Sl. 14. Osmanska keramika, negleđosana  
Fig. 14. Ottoman pottery, unglazed pottery



### **Oblici posuda i dekorativni stilovi**

Osmanska keramika 16–17. veka po mnogim osobinama predstavlja tradicionalnu produkciju, čvrsto utemeljenu na zanatskim dostignućima iz ranijih razdoblja srednjeg veka. Otuda potiče i njena generalna sličnost sa proizvodnjom kakva je postojala u okvirima Vizantijskog carstva, u kojoj su bila objedinjena iskustva svih ranijih, kao i istovremenih susednih grnčarskih stilova. To nasleđe imalo je logičan nastavak u zemljama vizantijskog kulturnog kruga na Balkanu, pre svega u regionalnim produkcijama Srbije i Bugarske, na koje se osmanska keramika dobrim delom neposredno oslanja i u hronološkom smislu nastavlja. Takođe, u formalnom pogledu ona u potpunosti ima srednjovekovni karakter, mada su pojedini oblici delimično modifikovani, a pojavljuje se i mnoštvo novih. Međutim, stare tehnike konsolidacije i ukrašavanja posuda, koje predstavljaju najznačajniju karakteristiku ove grnčarije, direktan su nastavak vizantijskih, i pored toga što su dekorativni motivi u značajnoj meri preinačeni u skladu sa novim stilom ukrasa. Iz tih razloga, osmanska keramika je ovde analizirana po skupinama čiji se nazivi po-

Sl. 15. Osmanska keramika, negleđosana  
Fig. 15. Ottoman pottery, unglazed pottery



dudaraju sa onima koji određuju vizantijske posude, dok je za jednu novu kategoriju termin ustanovljen u skladu sa proizvodnim osobinama te vrste. Prema pomenutim kriterijumima izdvojeno je pet tzv. tehnoloških skupina koje obuhvataju negleđosanu, jedno-bojno gleđosanu, slikanu, urezanu (jednostavni i koloritni sgrafito) i sivo glačanu (metaliziranu) keramiku. Prve četiri su osnovne keramičke kategorije na čitavom području Osmanske države, dok poslednja navedena predstavlja sasvim novu vrstu, koja je ustanovljena u razdoblju 16–17. veka u ovom regionu – na severnoj granici države.

### **A. Negleđosana keramika**

Skupina negleđosane keramike osmanskog proizvodnog kruga, iz razdoblja 16–17. veka, ima određene specifičnosti koje je čine različitom od drugih istovremenih, ali i od starijih produkcija, na čijim je uzorima nastala. Pre svega, ovakvih posuda je srazmerno malo u odnosu na sve druge vrste, zbog čega se pretpostavlja da celokupna produkcija nije bila velikog obima. Takođe, čini se da nije postojao sasvim jasan koncept o tome koje vrste posuda se rade u ovoj tehnologiji. Mada se za ovu vrstu prevashodno vezuju ognjišni lonci, količina tih posuda je neuobičajeno mala, a objašnjenje za slabije korišćenje keramičkih recipijenata (lonaca i većih zdeli) je, najverovatnije, u vezi sa navikom da se kuva u metalnim, tj. bakarnim posudama – kotlićima.<sup>150</sup> Pored ognjišnih, skupinu negleđosane keramike čine recipijenti za pripremu i skladištenje namirnica – zdele, cediljke i čupovi. Takođe, javljaju se krčazi, i to u srazmerno velikom broju, što predstavlja sasvim neuobičajenu pojavu.

Negleđosane posude su u zanatskom pogledu veoma dobrog kvaliteta, i pored činjenice da predstavljaju jednostavan i neatraktan deo produkcije (sl. 14, 15). Glina od koje su sudovi rađeni pretežno je solidno prečišćena ili sa dodatkom sitnozrnog peska. Sasvim retko se dodaju druge primese, kao što su pesak krupnije strukture ili sitno tucani krečnjak. U zavisnosti od boje gline i temperature pečenja preovla-

đuju posude crvene boje, u nijansama od bledocrvene do mrkocrvene, dok su tamnooker, mrkosive i sivo pečene znatno ređe. Ukrašen je slabo zastupljen, bilo da je funkcionalan ili dekorativan. Zdele imaju oko dna nekoliko urezanih koncentričnih krugova. Na jednom loncu postoji reljefna oznaka na dnu u obliku rozete u krugu,<sup>151</sup> koja se u istoj stilizaciji javlja u vidu rešetke na peharima iz skupine sivo glačane keramike i na jednom pećnjaku (XVI/9).

U materijalu iz Beograda uočeno je svega četiri tipa, ali je njima obuhvaćeno nekoliko osnovnih funkcionalnih skupina. Najpre, postoje duboke zdele koje, osim u ovoj, postoje i u kategoriji sa ukrasom urezanim u stilu jednostavnog sgrafita (I/25). Ovakve zdele su korišćene za pripremu namirnica, a verovatno i kao recipijenti u kojima je hrana grejana ili, možda i pečena, budući da imaju tragove gorenja na spoljnoj površini. Na tu namenu se pomišlja i zbog blago konveksnog dna, koje se često javlja na posudama za pečenje na žaru ognjišta – crepuljama. Duboke zdele ne predstavljaju brojno zastupljenu vrstu na nalazištima, ali su poznate u evidenciji osmanske keramike na širem području i u razdoblju druge polovine 16. i 17. veka.<sup>152</sup> Međutim, ovo je tip posude koji se ne dovodi isključivo u vezu sa orijentalnim načinom ishrane, niti je karakterističan samo za ovo razdoblje, već postoji i u keramici srednjoevropskog stila iz razdoblja poznog srednjeg veka.<sup>153</sup> Za razliku od pomenutog regiona, na području Balkana one nisu zastupljene u većem broju, budući da u ovoj produkciji postoje crepulje, među kojima su pojedine dublje posude mogle imati namenu sličnu ovakvim zdelama.

Široko otvoreni plitki lonci su jedina isključivo ognjišna vrsta posuda (II/9). U pogledu profilacije

► 150 Ovo potvrđuju nalazi ne samo bakarnih posuda, nego i pribora koji se upotrebljava u toku pripreme jela: velikih kašika, kutlača, rešetki i dr.

► 151 Birtašević 1956: T. I/20.

► 152 Striker, Kuban 1975: Fig. 21/3; Hayes 1992: Fig. 109/a 20.1 (73.78), a 21.1 (83.43), a 21.2, a 22.2; Gerevich 1966: Fig. 12/b 4.

► 153 Bikić 1994: sl. 26/1, 2, 4–6, str. 73–74.



oni su potpuno nov proizvod na području Beograda, iako slična vrsta oboda postoji na posudama iz nekoliko prethodnih srednjovekovnih etapa. Lonci identični našima javljaju se još u Smederevu i Sremskoj Mitrovici, u kulturnim slojevima oba turska horizonta, što odgovara razdoblju 16. i prve polovine 17. veka.<sup>154</sup> Značajan je podatak da su primerci lonaca sa ovih nalazišta veoma slični međusobno, ne samo u pogledu profilacije, nego i po vrsti tzv. masne gline koja je pomešana sa komadićima krečnjaka (kalcita).<sup>155</sup> Zbog identičnosti osobina na svim poznatim primercima pomišlja se na to da su pravljani u istom grnčarskom centru, koji je mogao biti na području jednog od tri pomenuta središta.

Jedini primerak cediljke u ovoj skupini je u vidu lonca koji je prepravljen probijanjem niza malih otvora u visini ramena suda (X/2). Ovo nije usamljen slučaj da su pored specifičnih, jasno definisanih oblika, cediljke pravljene intervencijom na drugim oblicima posuda. Poznate su i one u vidu krčaga, na kojima se otvori nalaze neposredno iznad dna,<sup>156</sup> što upućuje na njihovu višestruku namenu u procesu pripreme hrane.

Najznačajniju pojavu u negleđosanoj keramici predstavljaju krčazi, opredeljeni u pet tipova, što ovu grupu čini raznovrsnom i u dovoljnoj meri ilustrativnom za analizu. Takođe, svi primerci posuda u okvirima navedenih tipova javljaju se gotovo isključivo u ovoj kategoriji, što ih čini osobenim nalazima u okviru osmanskog materijala. Samo na jednom od njih se javlja mrka gled oko otvora, koja se može tumačiti pre dekorativnim detaljem nego funkcionalnom zaštitom otvora, kao što je to, na primer, na peharima. Među njima se po većem broju posuda izdvajaju krčazi III/9 i III/23 (sl. 15), koji imaju nekoliko zajedničkih karakteristika. Tehnološke osobine su im identične: rađeni su od prečišćene gline, oker-crvene boje pečenja, masivni su i imaju veliku specifičnu težinu. Pored drške, koja je aplicirana na istom mestu, i pisak je postavljen uvek na sredini trbuha u gotovo uspravnom položaju. Oba ova elementa su predimenzionirana u odnosu na ve-

ličinu recipijenta, pri čemu drška nekada nije dugačka, ali je uvek široka i teška. Značajnom smatramo okolnost da se oba naznačena tipa posuda javljaju istovremeno – neposredno nakon uspostavljanja turske vlasti, a i ostaju najčešće korišćeni recipijenti za vodu tokom 16. i prve polovine 17. veka.<sup>157</sup> Za ovo postoji nekoliko objašnjenja. Jedno je, svakako, u vezi sa krajnje običnim, neatraktivnim izgledom, kao i serijskom proizvodnjom, zbog čega se pretpostavlja da je njihova cena morala biti pristupačna. Drugo je da izgled krčaga u celini veoma podseća na posude iz ranijeg razdoblja, tako da šire prihvatanje u novim okolnostima predstavlja logičan izbor prepoznatljivog proizvoda u obilju novih oblika. Poslednje, ali ne i manje značajno, odnosi se na tvrdnje pojedinih autora da su negleđosani krčazi, pre svega primerci sa dugačkim, profilisanim piskom, upotrebljavani za polivanje prilikom umivanja, odnosno, ritualnog pranja.<sup>158</sup> Nezavisno od neutvrđene namene ovih krčaga, izvesno je da oba tipa vode poreklo od orijentalnih oblika koji su rano prihvaćeni na područjima Srednje Evrope i Balkana. Stariji krčazi, od kraja 13. do prelaza 14. u 15. vek nisu imali proširenje na vratu – tzv. jabuku, već rebro (koje se u izvornom obliku zadržalo i na većini primeraka iz ovog poznijeg razdoblja), ali su drugi elementi bili veoma slični, pre svih različite vrste oboda i oblik trbuha.<sup>159</sup> Jabuka na vratu pojavljuje se na krčazima

► 154 Smederevo, Tipologija keramike 16–17. veka: tip II/1; kvadrati E, F/1, horizonti II, III; Sremska Mitrovica, Tipologija keramike 16–18. veka; ovaj oblik lonca je imao oznaku II/2, međutim, prilikom revizije tipologije, koja je urađena u 2002. godini, posuda nije pronađena u keramičkom materijalu.

► 155 Masna glina se, inače, veoma retko koristi za izradu ognjišnih posuda, jer na vatri puca, tako da je dodavanjem ovih primesa postignuta veća otpornost sudova. Popović C. 1959: 30–31.

► 156 Hayes 1992: Fig. 125/p 3.2 (87.54), p. 298, 312.

► 157 Fehér 1960: T. I/9; Smederevo, Tipologija keramike 16–17. veka: tip III/4; kv. L/6, horizont II.

► 158 Tomić 1983: 133, 137.

► 159 Georgieva 1974: Figs. 15–16; Georgieva 1985: 135–136, Fig. 10–11; Cech 1987: Taf. 54/C 1, C 3, 55/C 2, 56/C 4, C 12, 69/D 2, D 3, b. 191–193; Györky 1982: Abb. 9/8.



Sl. 16. Osmanska keramika, jednobožno gledosana  
Fig. 16. Ottoman pottery, glazed pottery

pred kraj 15. veka, kada je tipologija ovakvih krčaga u većoj meri razuđena, a nekoliko posuda iz pomenutog vremena je otkriveno i u Beogradu.<sup>160</sup> Razvoj oblika išao je, verovatno, u nekoliko pravaca, budući da u skupini negleđosane keramike postoji još jedan sličan krčag koji se u Beogradu javlja u kulturnim slojevima iz nešto kasnijeg razdoblja – druge polovine 17. veka. Reč je o bardaku elegantnih proporcija (III/11), čije preteče iz 16. veka – posude koje su izduženije i imaju razuđeniju profilaciju,<sup>161</sup> na još bolji način ilustruju formalnu bliskost između dva naznačena tipa krčaga.

Pažnju privlači krčag sa izlivnikom u vidu ključna, veoma širokog trbuha, sa dugačkom drškom (III/8), jer podseća na antičke krčage sa trolisnim otvorom. Iako je sasvim osoben po strukturi gline i jarkoj crvenoj boji pečenja, što ga približava ugarskim proizvodima poznog 15. veka, on prema obliku otvora i postojanju sita za prečišćavanje vode u vrhu vrata, kao i ukrasu izvedenom točkićem, ipak ima veće formalne sličnosti sa posudama iz grupe sivo glačane keramike. Na malom krčagu koji je veoma

jednostavne profilacije (III/15), neobična je pojava masivne drške, uvećane u odnosu na recipijent.

Skupina negleđosane keramike, skromna po broju nalaza, pruža i neuobičajenu sliku, utoliko što standardnih kuhinjskih posuda ima izrazito malo. Prikazani karakter te tehnološke skupine u materijalu iz Beograda nije pravilo u osmanskoj produkciji ovog razdoblja, već izuzetna pojava, budući da podaci sa drugih nalazišta govore da kuhinjske posude, pre svega lonci, predstavljaju uobičajen sadržaj kulturnih slojeva 16–17. veka.<sup>162</sup> Takođe, na osnovu raznovrsnosti i broja krčaga koji su otkriveni u Beogradu, realno je pretpostaviti da je i ognjišnih posuda trebalo biti daleko više. Zbog toga, ove rezultate ne smatramo konačnim, već preliminarnim, s tim da detaljnija analiza ove skupine tek predstoji u budućnosti, na osnovu većeg uzorka stratificiranih nalaza.

▶ 160 Bikić 1994: sl. 32/11, str. 85.

▶ 161 Stanojev 1996: kat. br. 4/23.

▶ 162 Hayes 1992: Figs. 115–117, 134/71.21, 71.22, 71.24, 141/91.28, 135/73.34, 73.35, 73.42.

### **B. Jednobojno gleđosana keramika**

Jednobojno gleđosane posude predstavljaju daleko najbrojniju skupinu osmanske keramike otkrivene u Beogradu. Ova tehnika je primenjena na gotovo svim formama i na najvećoj količini nalaza, prevashodno kao zaštita površine posuda, a u manjoj meri gleđosanje ima i dekorativnu ulogu. Uz to, za veliki broj tipova posuda utvrđeno je jednobojno gleđosanje kao jedina ili dominantna tehnika, a količina je još i veća, ako se u obzir uzme pojava na primercima drugih tipova, gde je ona alternativna ili sporadična.

Skupina obuhvata posude kod kojih je površina nakon prvog pečenja crvene boje, od jarko crvene do mrkocrvene. Glazura je pretežno nanosena preko sloja belog ili krem premaza, koji je u većini slučajeva vidljiv, jer ga glazura ne pokriva u celini sa spoljne strane, ali nije neuobičajeno da se nanosi i direktno na površinu posuda. Najviše je upotrebljavana glazura zelene boje, svetle ili tamne nijanse, koja zavisi od gustine pripremljene gleđi, ali i od toga da li je ona nanosena preko premaza ili direktno na površinu suda. Pored zelene, u manjoj meri javljaju se tamnožuta (žutooker), maslinasta i mrka gleđ, pri čemu su

poslednje dve, ipak, ređe korišćene. Kod posuda sa šire otvorenim recipijentom, kao što je većina oblika, unutrašnjost je potpuno gleđosana, a spoljašnjost najčešće do sredine suda, ređe u celini (cediljke, poklopci, slanici) ili samo oko oboda (lonci, poklopci i pojedini pehari). Sa druge strane, krčazi imaju gleđosanu spoljašnjost, delimično – gornju polovinu ili dve trećine, a sasvim retko i u celosti, dok se na unutrašnjoj površini gleđ javlja samo oko oboda. I bokali i pehari, slično krčazima, imaju delimično gleđosanu spoljnu površinu, a unutrašnjost oko oboda, ređe u celini.

Daleko najbrojniji jednobojno gleđosani materijal predstavljaju zdele – kod 14 tipova to je osnovna tehnika obrade površine, a pored drugih javlja se na još devet, u većoj ili manjoj meri (sl. 16–18). Pretežno su to zdele različitih veličina, na niskoj stopi, a za veći broj oblika se može reći da predstavljaju uobičajene nalaze na čitavom području osmanske produkcije. U ovoj raznolikoj grupi vidljiva je brojnija zastupljenost nekih tipova posuda, što je delimično u vezi sa dugim trajanjem pojedinih oblika, nasuprot novih koji imaju retku ili sporadičnu pojavu. Oblici koji se mogu označiti kao tradicionalni imaju najviše analo-

Sl. 17. Osmanska keramika, jednobojno gleđosana  
Fig. 17. Ottoman pottery, glazed pottery



Sl. 18. Osmanska keramika, jednobojno gleđosana  
Fig. 18. Ottoman pottery, glazed pottery



gija u materijalu iz zaleđa Beograda, odnosno iz središnjih i južnih oblasti Balkana, i to su, pre svega: I/9,<sup>163</sup> I/10,<sup>164</sup> I/15,<sup>165</sup> I/28,<sup>166</sup> I/30<sup>167</sup> i I/31,<sup>168</sup> dok se zdele I/6 i I/7 javljaju i u materijalu iz Višegrada i Budima.<sup>169</sup> Uz ove, zdela sa tzv. *kragnom* (I/17) postoji i u materijalu iz Budima, i taj primerak ima izlivnik na obodu,<sup>170</sup> što predstavlja izuzetnu pojavu u okvirima osmanske keramike. I među dominantnim zdelama I/1 i I/2, takođe, postoje brojni primerci koji su jednobojno – zeleno gleđosani (sl. 18),<sup>171</sup> ali su ovi tipovi posuda prevashodno karakteristični po sgrafito ukrasu, zbog čega će u celini biti analizirani u okvirima te skupine.

Većina od prethodno naznačenih tipova zdela smatra se osnovnim u osmanskoj etapi, delom i zbog toga što su one u direktnoj vezi sa produkcijom srednjeg veka, odnosno, vizantijskim posudama iz razdoblja od kraja 11. do prvih nekoliko decenija 13. veka. Najveću sličnost sa starijim, vizantijskim posudama imaju prevashodno primerci zdela I/6,<sup>172</sup> I/7,<sup>173</sup> I/28,<sup>174</sup> I/30<sup>175</sup> i I/31,<sup>176</sup> tako da one predstavljaju tipove veoma dugog, neprekinutog trajanja na širokom prostoru. Nekoliko drugih tipova poreklo ima u produkciji istog razdoblja, ali su oni donekle modifikovani u odnosu na početne oblike. Taj proces je započeo već u poznovizantijskoj produkciji, kada su promene bile srazmerno male i nisu bitno narušavale ukupan formalni stil proizvoda. U narednoj etapi promene su zaokružene i tipovi posuda su uobličeni ugrađivanjem mnoštva novih elemenata, koji su predstavljali spoj uticaja i iskustava iz prethodnih, kao i susednih grnčarskih produkcija. Na našim primercima jednobojno gleđosanih zdela ove promene iskazane su na nekoliko načina: proširenjem žljeba na obodu (I/9),<sup>177</sup> dodavanjem žljebova/rebara (I/10, I/29)<sup>178</sup> ili plastične trake (I/17)<sup>179</sup> na gornjoj polovini suda. Pored toga, uočava se generalna promena proporcijских odnosa – između širine i dubine, kao i visine gornjeg i donjeg dela recipijenta, tako da su zdele ovog razdoblja dublje od njihovih srednjovekovnih preteča, a ne retko su i znatno veće zapremine.

Pored analiziranih osnovnih tipova, u okvirima ove skupine trebalo bi detaljnije razmotriti najpre još nekoliko kalotastih zdela, budući da je među njima znatno veći broj primeraka jednobojno gleđosanih, u odnosu na one sa slikanim ili sgrafito ukrasom. Duboka zdela I/3 predstavlja zanimljivu vrstu koja u boljoj meri nego mnoge druge pruža uvid u karakter proizvodnje posuda. Ona je tipičan primer serijskog keramičkog proizvoda, što podrazumeva jedan prepoznatljiv element, u ovom slučaju obod sa kalotastim recipijentom, i nekoliko različitih rešenja donjeg dela suda, koji je u vidu širokog ravnog dna ili je postavljen na stopu različitog oblika i visine. Na ovim zdelama površina je češće okeržuto gleđosana, a pored ove javlja se i zelena glazura. Pojava zdela I/3 u Beogradu srazmerno je brojna u odnosu na mnoštvo drugih oblika, i to u razdoblju 17. veka. Njihova popularnost potvrđena je nalazima na širem pod-

► 163 Hayes 1992: Fig. 142/92.1.

► 164 Cunjak 1998: XLV/1; Mileševa 1995: kat. br. 49.

► 165 Zečević, Radičević 2001: sl. 6/2.

► 166 Byzantine Glazed Ceramics 1999: Cat. No. 129.

► 167 Hayes 1992: Fig. 107/5.1; Bakirtzis 1980: Pl. V/1; Byzantine Glazed Ceramics 1999: Cat. Nos. 131, 133.

► 168 Hayes 1992: Figs. 107/9.1, 144/97.15.

► 169 Hayes 1992: Fig. 107/a 4.1 (73.25, p. 203; Byzantine Glazed Ceramics 1999: Cat. No. 119; Cunjak 1998: T. XLVII/2; Gerelyes 1987: Fig. 5/1; Bakirtzis 1980: Pl. IV/3; Zečević, Radičević 2001: sl. 10/4, 5, 8/1; Sremska Mitrovica, Tipologija keramike 16–18. veka: tip I/9; Gerelyes 1990: Abb. 2/10.

► 170 Gerelyes 1990: Abb. 2/12.

► 171 Fehejr 1963: Fig. 1; Hayes 1992: Figs. 110/b 8, 111/b 10–b 17, p. 282–283.

► 172 Hayes 1992: Fig. 89/57.4, p. 146; Byzantine Glazed Ceramics 1999: Cat. Nos. 16, 148, 155.

► 173 Hayes 1992: Figs. 72/44.9, p. 128, 82/51.16, 17, p. 138–139, 90/58.3, p. 148; Byzantine Glazed Ceramics 1999: Cat. Nos. 16, 25, 42, 46.

► 174 Hayes 1992: Fig. 73/45.4, p. 128–129.

► 175 Hayes 1992: Figs. 83/51.28, 84/51.46, p. 138, 141.

► 176 Hayes 1992: Fig. 88/55.2, p. 145.

► 177 Hayes 1992: Fig. 87/53.8, p. 144.

► 178 Byzantine Glazed Ceramics 1999: Cat. Nos. 3, 11, 84, 85, 90, 92, 93, 95, 101; Hayes 1992: Fig. 78/50.75, p. 133, 136.

► 179 Byzantine Glazed Ceramics 1999: Cat. No. 54.

ručju, a produkcija različitog intenziteta traje od sredine 16. sve do kraja 18. veka.<sup>180</sup> I na zdelama I/12 visina stope varira, mada su u razdoblju 16–17. veka karakteristične, pre svega, po visokoj koničnoj stopi. Ove zdele su bile dosta tražene, što potvrđuje velika količina otkrivenih primeraka na brojnim nalazištima, prevashodno u prestonici i severnim oblastima Osmanskog carstva.<sup>181</sup> One su jednobojno gleđosane i slikane i predstavljaju standardizovan proizvod. Kao takve prisutne su u nekoliko dekorativnih skupina; a istovremeno su i najbrojnije. U vreme najvećeg obima produkcije, u toku 17. veka, ove zdele se izrađuju sa stopama različite visine i oblika, kao i veći na drugih, mada se samo za veće zdele–činije na visokoj koničnoj stopi može reći da u pravoj meri pokazuju estetiku tog razdoblja. Zdele I/14 su skladnih proporcija uprkos širini recipijenta, a eleganciju većih posuda možda i više ističe blago izvijena stopa. Mada se češće javljaju u veličini činije, pravljene su i primerci malih dimenzija, predviđeni za služenje sosova ili začinskih trava. Slično prethodno analiziranim, i ovakve zdele brojnije su na nalazištima iz vremena osmanske vlasti, sa najvećom količinom primeraka u razdoblju 17. veka.<sup>182</sup>

Za produkciju 16–17. veka karakteristične su i bikonične zdele, koje u ovom pregledu imaju oznaku I/5. Zanimljivo u vezi sa ovim zdelama je vrsta stope koja je identična kao na ranije obrađenim kalotastim I/12, što je takođe jedan od pokazatelja serijskog tipa proizvodnje keramičkih posuda. One su u Beogradu srazmerno brojne, ali se u okviru ukupne osmanske produkcije njihova pojava može označiti kao sporadična, sudeći prema objavljenoj građi.<sup>183</sup> U potpunosti standardizovana je i mala zvonolika zdelo (I/24), ali je njena pojava ipak veoma retka. Izrazita debljina zida recipijenta na većini primeraka, u odnosu na gracilnu stopu, kao i pojava urezane oznake na dnu, verovatno vlasnika, čini ih veoma osobenim među zdelama u celosti. Sudeći po nekolicini analogija, postoje dve varijante u profilaciji ovih zdelo. Jedna je kao naša i njoj slični primerci iz Smedereva i Đurđevih stupova,<sup>184</sup> dok bi drugoj varijanti

pripadale posude uspravno izvučenog oboda i na stopi koja je masivna.<sup>185</sup>

I za ovu grupu zdela se, takođe, može utvrditi veza sa srednjovekovnom produkcijom vizantijskog kulturnog kruga, ali ta veza nije očigledna kao što je bila za osnovne tipove. U tom ranijem razdoblju većina naznačenih zdela rađena je u malim serijama, pri čemu su se utopile u neke druge srodne oblike, zbog formalno ujednačene produkcije zasnovane na vrstama ukrasa. Tako zdelo I/3 ima preteču u većim posudama iz kasnog 12. veka, kod kojih je obod bio mestimično uštinut prstima,<sup>186</sup> a I/5 predstavlja donekle modifikovane male posude, zdele ili pehare, iz prve polovine 10. veka.<sup>187</sup> Kod pokušaja utvrđivanja geneze tipa I/12 najsigurnije elemente nalazimo u okvirima poslednje dve etape vizantijske produkcije (kasnog 12. i 13–14. veka), gde postoje male serije različito ukrašenih kalotastih zdela sa izraženom tendencijom zatvaranja recipijenta.<sup>188</sup> Mada je na ovim ranijim zdelama stopa pretežno niska, pred kraj produkcije uočava se pojava visokih koničnih stopa, koje će se na ovim zdelama uobičajeno primenjivati već na ranijoj osmanskoj keramici, u 15. i pr-

► 180 Fehejr 1963: Fig. 14; Hayes 1992: Figs. 114/7.1, p. 280, 140/85.19 (a 12/13), p. 280–281, 142/92.1, p. 336; Byzantine Glazed Ceramics 1999: Cat. No. 298; Zečević, Radičević 2001: sl. 6/7, 8; Cunjak 1998: T. XLVII/5; Gerelyes 1990: Abb. 2/7; Kovács 1998: Fig. 11/2.

► 181 Hayes 1992: Figs. 104/2.1, 2.3, 114/c 2.4; Zečević, Radičević 2001: sl. 8/2; Fehejr 1963: Fig. 10; Gerelyes 1990: Abb. 2/5; Gerelyes, Feld 1986: Fig. 6/5; Kovács 1998: Fig. 11/4; Gerelyes 1987: Fig. 5/2, 5.

► 182 Bakirtzis 1980: Pl. VI/2; Zečević, Radičević 2001: sl. 6/4, 5; Kuzev 1976: T. V/3; Cunjak 1998: T. XLVII/3, 4; Sremska Mitrovica, Tipologija keramike 16–18. veka: tip I/10; Gerelyes 1990: Abb. 2/8; Gerelyes, Feld 1986: Fig. 4/5; Kovács 1998: Fig. 11/1, 5, 12/2.

► 183 Gerelyes 1990: Abb. 2/1, 4; Zečević, Radičević 2001: sl. 9/2.

► 184 Smederevo, Tipologija keramike 16–17. veka, tip I/11; Zečević, Radičević 2001: sl. 11/4.

► 185 Byzantine Glazed Ceramics 1999: Cat. Nos. 299, 301.

► 186 Hayes 1992: Fig. 87/53.8, p. 144.

► 187 Hayes 1992: Fig. 58/37.7, 37.8, p. 114.

► 188 Hayes 1992: Fig. 82/51.19, p. 138–139; Byzantine Glazed Ceramics 1999: Cat. Nos. 57, 154, 200.

voj polovini 16. veka.<sup>189</sup> Izdela I/14 ima poreklo u kasnovizantijskoj produkciji tzv. *Zeuxippos* posuda,<sup>190</sup> od kojih se razlikuje po većim dimenzijama i narec-kanoj ivici oboda. Za duboke zdele I/24 pretpostavlja se da vode poreklo od koničnih posuda oštre profilacije, koje su u razdoblju srednjeg veka imale šire otvoren recipijent.<sup>191</sup>

Nakon pregleda zdela na stopi, potrebno je spomenuti i jedan tip duboke zdele ravnog dna (I/32). Iako su ovakve posude pretežno zeleno gleđosane, iznutra i spolja oko otvora, postoji jedan primerak i u grupi slikane keramike, tako da se može reći da na zdelama I/32 jednobojno gleđosanje predstavlja dominantnu tehniku. Ove posude se srazmerno retko javljaju i, s obzirom na veličinu, moguće je da su korišćene kao činije iz kojih je hrana na trpezi presipana u manje posude, ili kao recipijenti za grejanje i kuvanje (pečenje) hrane, slično pojedinim zdelama I/3 iz ove i posudama tipa I/25 iz skupine negleđosane keramike. Oblik ove zdele je dugog trajanja – postojao je i u srednjem veku, pri čemu su pojedini primerci vizantijske produkcije poznog 12. veka bili zeleno gleđosani.<sup>192</sup>

Na začelju pregleda zdela nalazi se nekoliko tipova za koje se može pretpostaviti da su nastali prema modelima iz skupine luksuzne keramike. Tako, mala zdela I/11 oblikom veoma podseća na izrađevine od kineskog porcelana, pre svega zbog oblika stope,<sup>193</sup> a namera da se kopira proizvod visokog kvaliteta vidljiva je u pokušaju da se napravi posuda tankih zidova. Za još dva tipa, I/19 i I/27, pretpostavljen je uzor u istoj tehnološkoj grupi, u zdelicama izvijenog oboda,<sup>194</sup> mada su ove posude rađene u stilu svakodnevnih osmanske keramike, sa karakterističnom talasastom ivicom oboda i stopom sličnom drugim zdelama.

Slične osobine zdelama imaju tanjiri, među kojima tri tipa pripadaju skupini jednobojno gleđosane keramike. Svi oni se direktno oslanjaju na vizantijske oblike iz komninske etape, kada su predstavljali osnovu proizvodnje koja je bila velikog obima. Iste vrste su serijski rađene i kasnije, sve do kraja 17. veka, tako da



Sl. 19. Osmanska keramika, jednobojno gleđosana

Fig. 19. Ottoman pottery, glazed pottery

ostaju standardne i u osmanskoj etapi produkcije keramičkih posuda. Međutim, i pored činjenice da su registrovani u svim regionima Osmanske države, ipak se češće javljaju u matičnim oblastima u kojima se proizvodnja serijskog tipa i razvila. Jedan od tanjira, bikoničnog oblika, rađen je u nekoliko približnih veličina (V/3), pri tom i u većem obimu što potvrđuju, osim Beograda, i nalazi iz Carigrada,<sup>195</sup> kao i sa lokaliteta na Balkanu i u južnoj Ugarskoj.<sup>196</sup> Velika rasprostranjenost, kao i broj primeraka, verovatno su u vezi sa dugim trajanjem ovog tipa, koji gotovo neizmenjen postoji još od 11. veka,<sup>197</sup> s tim što je u pozno-

► 189 Hayes 1992: 285.

► 190 Byzantine Glazed Ceramics 1999: Cat. No. 74

► 191 Vakturskaja 1959: Fig. 8/41, 42, 46; Hayes 1992: Fig. 81/51.3, 51.13, 51.15; Byzantine Glazed Ceramics 1999: Cat. Nos. 146, 150.

► 192 Hayes 1992: Fig. 86/52.11, p. 142–143.

► 193 Hayes 1992: Figs. 94/1, 2, 96/27 (83.71), 97/19, 20.

► 194 Hayes 1992: Fig. 99/6, 13, 16.

► 195 Hayes 1992: Figs. 197/74.20 (a 2.1, a 3.1), p. 306, 135/73.48, 73.49 (a 4, a 5), p. 303–304.

► 196 Bakirtzis 1980: Fig. 9, Pl. III/4; Kuzev 1976: T. V/4; Cunjak 1998: T. XLVII/1; Gerelyes 1987: Fig. 5/1, 6.

► 197 Hayes 1992: Figs. 67/41.3, 68/42.4, 42.5, 69/43.5, 72/44.1, p. 121–122, 124, 128.

srednjovekovnim produkcijama Srbije i Bugarske zastupljen jedino u grupama jednostavnog i koloritnog sgrafita.<sup>198</sup> Uz ovaj, javlja se i tanjir koničnog oblika koji, u stvari, predstavlja pliću verziju napred analiziranih zdela I/6 (V/7). Kao i zdele ovakve profilacije, tanjiri u punoj meri ilustruju srednjovekovno nasleđe vizantijskog kulturnog kruga.<sup>199</sup> Takođe, javljaju se na čitavom prostoru Osmanske države, mada u manjem broju nego u ranijim epohama.<sup>200</sup> Tanjirić V/6, koji je verovatno korišćen za služenje nekih začinskih trava ili sosova, ima reljefni ukras u medaljonu, što je veoma retko na posudama 16–17. veka. Slične tanjiriće, ali bez ukrasa, nalazimo još u Carigradu, u kulturnim slojevima iz prve polovine 17. veka.<sup>201</sup>

U skupini jednobojno gleđosanih posuda postoji i četiri tipa krčaga, što predstavlja srazmerno mali uzorak u odnosu na celinu materijala (sl. 19). Za krčag–testiju kruškolikog grla (tip III/10) nismo pronašli analogije među keramikom 16–17. veka sa drugih nalazišta, što se može pripisati, pre svega, srazmerno slabom obimu objavljene građe sa nalazišta u Srbiji i Bugarskoj. Ipak, smatramo da ovo ne bi trebalo da bude usko lokalni tip posude, budući da je jasno definisan i rađen u dve veličine, odnosno zapremine. U dve veličine rađen je i krčag III/17, za koji se takođe može reći da predstavlja sasvim određen, standardizovan proizvod. Krčazi ovog oblika češće se vezuju za umetničku keramiku rađenu u tehnologiji fajansa,<sup>202</sup> a istovremeno sa tim skupocenim rađeni su slični, jeftiniji, namenjeni svakodnevnoj upotrebi. Iako su pravljani po uzoru na određeni model, jednostavniji krčazi nisu po svim osobinama jednaki i to dobro ilustruju primerci iz Beograda, kao i iz obližnjeg Smedereva.<sup>203</sup> U proporcijama odnosima između visine i širine delova posude, vrsti dna i dekorisanoj dršci veći krčag u potpunosti sledi parametre fajansnih primeraka, dok se manji nekoliko razlikuje, upravo po proporcijama naznačenih delova.

Pored analiziranih, postoje još dva krčaga koji su bliže određeni kao ibrici – III/4, III/24. Iako u po-



Sl. 20. Osmanska keramika, jednobojno gleđosana  
Fig. 20. Ottoman pottery, glazed pottery

gledu profilacije potpuno različiti, njihovu zajedničku osobinu čini ukras u vidu kosih zareza izvedenih noktom, koji se nalaze na dekorativnoj traci na vratu ili, kao na našoj posudi, neposredno iznad dna.<sup>204</sup> Broj otkrivenih primeraka ovih krčaga je srazmerno mali, a zbog naznačenog ukrasa, koji je nekada kombinovan sa urezanim motivima linearnog tipa, pomišlja se i na izradu pojedinih posuda i po porudžbini. Time bi se moglo objasniti postojanje dekorativnih modela iz starije, srpske keramike na klasičnim orijentalnim oblicima. Uz to, krčag III/24 je u celini veoma sličan posudama iz prethodne epohe, razdoblja druge polovine 15. veka.<sup>205</sup>

▶ 198 Bikić (2000): tip 2.1/b.

▶ 199 Hayes 1992: Fig. 89/57.4, p. 146; Byzantine Glazed Ceramics 1999: Cat. Nos. 16, 148, 155.

▶ 200 Zečević, Radičević 2001: sl. 10/4, 5; Cunjak 1998: T. XLVII/2; Gerelyes 1987: Fig. 5/1.

▶ 201 Hayes 1992: Fig. 111/a 16.1, 1 18.1 (85.11), p. 281, 324.

▶ 202 Aslanapa 1965: Abb. 91.

▶ 203 Cunjak 1998: T. LXI/3.

▶ 204 Cunjak 1998: T. LVIII/2, 3; Smederevo, Tipologija keramike 16–17. veka, tip III/3, kvadrati E, F, G/4, II horizont.

▶ 205 Bikić 1994: sl. 38/1, str. 96–97.

Bokali su pretežno zeleno gledosani i to preko tankog sloja belog premaza koji je nemarno nanesen, tako da se slivao na većini posuda, na pojedinim sve do dna (sl. 20). Dva tipa pripadaju ovoj skupini, pri čemu je VI/4 daleko najbrojniji među bokalima u celini. U okviru osmanske produkcije poznog 16. i 17. veka ovo je jedan od osnovnih serijskih proizvoda, ali sa više varijanti nego što je to bilo u ranijim periodima.<sup>206</sup> I drugi bokal (VI/1) podseća na prethodni, ali se zbog drugačijeg proporcijanskog odnosa, u visini i širini vrata i tela, može smatrati njegovom veoma udaljenom varijantom. Iako je u Beogradu otkriven samo jedan primerak, on nije jedini u građi i literaturi koja nam je bila dostupna. Postoji još jedan, u obližnjoj Sremskoj Mitrovici, i on je veoma sličan našem po obliku i po tehnološkim osobinama.<sup>207</sup> Osnovni tip obuhvata nekoliko bliskih varijanti posuda skladnih proporcija sa blago iskošenim obo-dom, dnom u vidu stope i izvijenom drškom, koji je ponikao u produkciji posuda od fajansa iz 13. veka.<sup>208</sup> Uporedo sa dugom proizvodnjom u toj tehnologiji, u poznom srednjem veku rađene su jednostavne kopije fajansnih koje su bile šire prihvaćene na području Bugarske,<sup>209</sup> a pred kraj 15. i na početku 16. veka one su zabeležene kao nalaz i u Beogradu.<sup>210</sup>

Forma pehara, koja obuhvata još i šolje i krigle, čini zanimljivu skupinu manjih stonih posuda iz kojih se pilo i kojima se tečnost razmeravala. Od četiri jednobojno gledosana, pehar VII/4 prisutan je u materijalu iz Beograda najvećim brojem primeraka, pri čemu se javlja ne samo u ovoj, nego i u skupini slikane keramike, mada sporadično. On predstavlja umanjenju verziju bokala VI/4, sa kojim se i prema drugim osobinama gotovo u potpunosti podudara, osim što je na ovim manjim posudama češća pojava delimičnog gledosanja, tj. u maloj meri oko otvora. Shodno tome, hronologija u okvirima osmanske produkcije, kao i poreklo oblika se u velikoj meri podudaraju sa bokalima te profilacije. Najstariji primerci pehara zabeleženi su u Carigradu u prvoj polovini 16. veka,<sup>211</sup> dok je njihovo datovanje u Beogradu i na pojedinim nalazištima u severnim oblastima pod

osmanskom okupacijom nešto poznije, u razdoblju 17. veka.<sup>212</sup> Slično bokalima, i pehari imaju poreklo u produkciji poznog 12. ili ranog 13. veka, verovatno iz Persije, a veoma slične posude postoje među proizvodima od fajansa.<sup>213</sup> U produkciji poznog srednjeg veka na Balkanu smatra se proizvodom koji predstavlja spoj vizantijske i orijentalne tradicije. Veliku popularnost ovi pehari su imali na području Bugarske, gde su u toku 14. veka proizvođeni u važnijim regionalnim keramičkim centrima.<sup>214</sup> U 15. veku, kako je ranije pomenuto, posude ovakve profilacije rađene su u dve veličine, sa namenom pehara i bokala, ali je produkcija bila manjeg obima nego u prethodnom stoleću.<sup>215</sup> U razdoblju 16. i 17. veka proizvodnja je ponovo velika, a veličina posuda standardizovana, pri čemu je napravljena jasna razlika u zapremini pehara i bokala. Ovo u potpunosti potvrđuju nalazi iz Beograda, gde se javljaju obe forme – pehar VII/4 i bokal VI/4, koje su među najbrojnijima u okviru kategorije posuda za tečnosti. Donekle blizak njima je i VII/9, ne toliko po profilaciji, koliko po načinu nanošenja zelene glazure i tehnološkim osobinama u celini, te bi se moglo reći da svi oni pripadaju jednoj tipološkoj-stilskoj grupi posuda. U pogledu kvaliteta, istoj grupi može se priključiti i jedan od pehara VII/1 sa elipsastim trbuhom, budući da je ovo tip posude na kojoj se jednobojno gledosanje javlja u jednakoj meri kao i oslikavanje. Slično drugim posudama iz ove skupine, ovaj oblik je rađen i u veličini bo-

► 206 Hayes 1992: Fig. 121/h 10.3, h 10.4 (83.51), p. 290, 324; Smederevo, Tipologija keramike 16–17. veka: tip IX/1, kvadrati L, M/4, horizonti II, III; Belényesyne Sárosi 2002: Abb. 31/6, 34/2, 41/6.

► 207 Sremska Mitrovica, Tipologija keramike 16–18. veka, tip V/3.

► 208 Lane 1947: Pl. 83 B; Aslanapa 1965: Abb. 92.

► 209 Georgieva 1974: Figs. 12/2–4, 53, 56.

► 210 Bikić 1994: sl. 32/9, 10, str. 85.

► 211 Hayes 1992: Fig. 122/h 14.4 (73.40), p. 303.

► 212 Kovács 1998: Fig. 10/3.

► 213 Lane 1947: Fig. 21.

► 214 Georgieva 1972: Fig. 12/3, 4.

► 215 Bikić 1994: sl. 32/9, 10, str. 85.



kala.<sup>216</sup> Druga dva se u većoj meri razlikuju. Pehari VII/2 sa karakterističnom izvijenom drškom, imaju sporadičnu pojavu u slojevima osmanskog perioda, pogotovo primerci dubljeg recipijenta. Čini se da su proizvođeni u manjem obimu i u kraćem razdoblju, na prelazu 16. u 17. vek, s obzirom na približno datovanje naših i carigradskih posuda.<sup>217</sup>

Sa krčazima i bokalima celinu su činili mali poklopci, u stvari zapušači, koji su međusobno veoma slični, pre svega zbog račvastog oboda i dugmetaste drške. Među njima se po broju primeraka izdvajaju oni tipa IV/3, čija je pojava uočena i na drugim nalazištima, i to pretežno u slojevima 17. veka, mada se sporadično javljaju i u prvim decenijama narednog stoleća.<sup>218</sup> Zapušač IV/11, koji je veoma malih dimenzija – prilagođen otvoru krčaga, postoji i u materijalu iz Smedereva, gde je veći i verovatno je zatvarao neki od bokala.<sup>219</sup> Iako predstavljaju specifičan proizvod osmanske epohe, poklopci račvastog oboda poreklo imaju u ranijoj vizantijskoj produkciji, gde se pojavljuju, verovatno, pod uticajima orijentalnog zanatstva – grnčarije ili, možda pre, umetničke obrade metala.<sup>220</sup>

Deset tipova lonaca, koji se javljaju isključivo u skupini jednobojno gleđosanih posuda, predstavljaju materijal veoma zanimljiv za analizu, zbog činjenice da su u pitanju pretežno lonci sa dve drške – ćupovi. Iako je, generalno, reč o recipijentima namenjenim za čuvanje hrane, od veličine ćupova zavisilo je koje će se vrste namirnica pakovati u pojedine posude. Tako su veći lonci korišćeni za čuvanje zrnastih namirnica, kiseljenje povrća, previranje grožđa ili nadolaženje testa, dok su manje posude upotrebljavane za kišljenje mleka, čuvanje pekmeza, meda i one hrane koja je bila predviđena za bržu upotrebu. U pogledu namene, oni su paralelni velikim posudama iz ranijih epoha – srednjovekovnim i kasnoantičkim pitosima, ali su posude u većoj meri različite, najpre zbog manje zapremine i ravnog dna, kao i zbog postojanja dužih izvijenih drški, što sve upućuje na mišljenje da su ćupovi ovog vremena predstavljali recipijente u kojima su i prenošene različite namirnice.

Među njima, ćup vrećastog oblika donekle podseća na preteče, ne samo oblikom trbuha, već i zbog kole-nastih drški (II/5). U evidenciji drugih nalazišta, ćupovi vrećastog recipijenta takođe postoje, ali se primerci razlikuju u pojedinim detaljima. Tako se na posudama iz Beograda javlja urezan ukras – talasasta linija između vodoravnih, kod onih iz tvrđave *Vál* u južnoj Ugarskoj obod je trougaon a ukras je u vidu dva paralelna ureza u korenu vrata,<sup>221</sup> dok ćupovi iz Carigrada imaju veoma izvijen trakasti obod.<sup>222</sup> Iako se, generalno, lonci sa dve drške smatraju proizvodom osmanskog tipa, čini se da su u različitim oblastima prilagođavani tradicionalnim grnčarskim tehnikama i dekorativnim stilovima. Slično zapažanje u pogledu ukrasa odnosi se i na dva bliska oblika ćupova, II/28 i II/29. Na posudama II/28, pored urezanog<sup>223</sup> javlja se ukras slikan tehnikom slivanja ispod zelene glazure,<sup>224</sup> ali i aplicirane trake, nekada dekorativne, kao što je slučaj u Smederevu.<sup>225</sup> Za ćup II/29, koji je sličan prethodnom, može se reći da u većoj meri predstavlja formalno ujednačen, standardizovan proizvod, i po obliku i po stilu ukrasa.<sup>226</sup> Pored ovih, brojniju pojavu u Beogradu imaju i lonci sa dugim izvijenim drškama (II/26) koji su u pogledu profilacije, kao i kvaliteta i boje gleđi slični prethodno analiziranim, tako da svi oni čine jednu dosta ujednačenu proizvodnu skupinu. Takođe, javljaju se u Beogradu, kao i na drugim naznačenim nalazištima

► 216 Szatmári 1999: Abb. 8/3.

► 217 Hayes 1992: Fig. 122/h 14.5 (81.22), p. 317–318.

► 218 Hayes 1992: Fig. 129/m 2.4 (78.26), m 2.6, p. 296; Striker, Kuban 1975: Fig. 21/2; Cunjak 1998: T. LIV/1; Mileševa 1995: kat. br. 46; Pajer 1990: Fig. 5/1–6.

► 219 Cunjak 1998: T. LIV/5.

► 220 Hayes 1992: Fig. 64/40.16, p. 117–118.

► 221 Hatházi, Kovács 1997: Figs. 9/4, 12/4.

► 222 Hayes 1992: Fig. 140/83.67, p. 319, 323.

► 223 Hatházi, Kovács 1997: Figs. 9/3, 12/3.

► 224 Hayes 1992: Fig. 124/i 3.1 (83.29), p. 321.

► 225 Smederevo, Tipologija keramike 16–17. veka: tip II/9, kvadrat L/15, horizont II.

► 226 Gereleyes 1990: Abb. 3/7, 4/1; Sremska Mitrovica, Tipologija keramike 16–18. veka: tip II/7.



Sl. 21. Osmanska keramika, jednobojno gledosana  
Fig. 21. Ottoman pottery, glazed pottery

istovremeno, u razdoblju poslednjih nekoliko decenija 16. i prve polovine 17. veka.<sup>227</sup> Uz neznatne promene u obliku tela, koje postaje loptastije, kao i stilu ukrašavanja, ovakvi ćupovi izrađuju se sve do kraja 19. veka, a produkciju tog poznijeg razdoblja najbolje ilustruju proizvodi iz radionice u Mohaču, u južnoj Ugarskoj.<sup>228</sup> Zbog svega ovoga pomišlja se na jedinstveno regionalno, možda i radioničko poreklo tih nekoliko srodnih vrsta proizvoda.

Pored ćupova sa drškama, javljaju se i oni bez drški, mada veoma retko, što i potvrđuju svega dva tipa, odnosno, primerka u našem pregledu. Pri tom, iako na većem ćupu drške nisu uočene (II/17), one su mogle postojati, na primer tunelastog oblika, a mogli su biti i u celosti gledosani, kao što su pojedini iz Carigrada.<sup>229</sup> Ovo je jedan od oblika dugog trajanja i jedinstvene namene, čije je orijentalno poreklo gotovo sigurno. Slično veoma ranim ćupovima, ovakve posude su na području nekadašnje Mesopotamije slikane crnim ili mrkim pigmentom i u razdoblju 12. i prve polovine 13. veka, dok su u 14. veku u Siriji one bile tirkizno gledosane.<sup>230</sup> Zbog rane upotrebe tirkizne glazure za zaštitu površine lonaca, možda bismo i lonce II/20 i II/25, o kojima će u daljem tekstu biti

više reči, mogli dovesti u vezu sa orijentalnom, odnosno osmanskom produkcijom, iako za naznačene oblike u toj produkciji nema paralela. Slično drugima, i manji ćup predstavlja nov oblik na području Beograda (II/19), a uz to je i bez paralela u osmanskoj grnčariji 16–17. veka. Međutim, u severoistočnoj Bugarskoj i u regionu Dobrudže ovakve posude postojale su sporadično u 14. veku, pri čemu su ti stariji primerci bili većih dimenzija, zbog čega je izvesno da su bili namenjeni za skladištenje zrnastih namirnica.<sup>231</sup>

U osmanskoj produkciji javlja se i jedan veoma specifičan oblik ćupa, i to zbog široko otvorenog bikoničnog recipijenta, kao i dekorativnog uzorka (II/10). Naime, pojedinačni elementi ovog ukrasa po stilu i načinu izvođenja karakteristični su, pre svega, za krčage iz skupine sivo glačanih posuda (III/7, III/26, III/27). Takvi linearni motivi urezani češljem javljaju se na svega nekoliko primeraka lonaca, dok je većina samo tamnozeleno ili maslinasto gledosana.<sup>232</sup> Među ovim posudama pažnju privlači jedna, specifična po obliku i veličini. Iako opredeljena u funkcionalnu kategoriju lonca, čime je pretpostavljena i njegoa osnovna namena, posuda je mogla biti korišćena i kao tegla, budući da je prema dimenzijama bliska primercima ove forme.

Raznovrsnost formi koje se javljaju u okviru jednobojno gledosane keramike iz Beograda dopunjuju slanici, cediljke i tegle. Slanici su u vidu malih posuda na stopi koje su u potpunosti zeleno gledosane (VIII/1). Njihovo prisustvo u materijalu iz druge polovine 17. veka potvrđeno je nalazom iz kuće 2 u Donjem gradu, koja je iz pomenutog razdoblja, ali nije isključeno da su u osmanskome periodu oni bili rađeni i u drugim materijalima, kao ni to da su postojali i

► 227 Hayes 1992: 319; Hatházi, Kovács 1997: 210.

► 228 Sarosács 1972: Figs. 18–20, 66–69.

► 229 Hayes 1992: Fig. 119/g 5.1 (75.11), p. 288–289, 309.

► 230 Lane 1947: Figs. 22, 28.

► 231 Georgieva 1974: Fig. 28; Diaconu, Baraschi 1977: Fig. 10/1, 2.

► 232 Striker, Kuban 1975: Fig. 20/2; Hayes 1992: Fig. 115/d 2.1, d 2.2 (83.18); Smederevo, Tipologija keramike 16–17. veka: tip II/3, kvadrati E, F/1, horizont II; Kovács 1998: Fig. 10/3.

neki drugačiji oblici. Ova pretpostavka je proizašla iz pregleda materijala iz etnoloških zbirki, gde slanci ovakvog oblika postoje kao izrađevine pretežno od drveta, a među keramičkim ima i onih oblika plitke, dvojne posude, slično antičkim, ali i savremenim porcelanskim i staklenim.<sup>233</sup>

Među kuhinjskim posudama cediljke su srazmerno brojno zastupljene. Sve su velikih dimenzija i imaju veliku specifičnu težinu, a gleđ zelene ili maslinaste boje prekriva unutrašnjost i spoljnu ivicu otvora (sl. 21). Utvrđena su dva oblika, međusobno različita najviše po obliku dna, koje je zaobljeno (X/1) ili ravno (X/3). Pored ovih oblika, postojale su i cediljke sa dve drške, trakastog oboda na kojem su dva mala naspramno postavljena izlivenika, kakve su registrovane u Sremskoj Mitrovici,<sup>234</sup> i one oblika duboke zdele–činije na niskoj stopi, kao što su u Carigradu.<sup>235</sup> Pojava cediljki, kao forme, u osmanskoj keramičkoj produkciji dosta je poznata, u razdoblju od sredine 17. do sredine 18. veka, pri čemu su najranije datovane posude iz Beograda, dok su primerci sa drugih naznačenih nalazišta proizvod kasnije osmanske epohe.<sup>236</sup>

U tipologiji oblika posuda gradske keramike 16–17. veka zapaženo mesto imaju tegle, kao recipijenti za čuvanje manjih količina kašaste hrane: džema, meda, kvasca, kiselog mleka i sličnih namirnica. One su gleđosane iznutra, pretežno zeleno ili maslinasto, a spolja do sredine trbuha, retko do neposredno iznad dna (sl. 22). Od šest, tri su oblika slična malim loncima i peharima (XI/3, XI/4, XI/6) i stoga njihovo izdvajanje u formu tegle predstavlja stvar konvencije. Preostale tri se profilacijom umnogome razlikuju od drugih poznatih formi i, već na prvi pogled, pretpostavljaju drugačiju namenu: veća posuda izrazito profilisanog recipijenta (XI/1), zatim mala cilindričnog oblika (XI/2) i kruškolika (XI/5). U slojevima osmanskog perioda, na drugim nalazištima, posude manjih dimenzija i slične profilacije se takođe javljaju, međutim, paralele sa našima nisu brojne: u Sremskoj Mitrovici postoji tegla jajolikog oblika, veoma slična našoj XI/3,<sup>237</sup> a među nalazima



Sl. 22. Osmanska keramika, jednobojno gleđosana  
Fig. 22. Ottoman pottery, glazed pottery

iz grnčarske radionice na nalazištu *Didymoteichon* u Grčkoj, otkrivena je cilindrična tegla koja se može porediti sa tipom XI/2, ali za razliku od našeg primerka ima profilisano dno.<sup>238</sup>

Iako je prisustvo tegli u kulturnim slojevima 16–17. veka značajno, njihova pojava je daleko brojnija u nešto kasnijem razdoblju, poznom 17. i 18. veku.<sup>239</sup> To je u vezi sa preobražajem osnovnih tipova svakodnevnih kuhinjske keramike i stvaranjem oblika sa jasno određenom namenom, koji će ostati u narodnom grnčarstvu sve do današnjih dana. Tada će se i za označavanje osnovnih oblika tegli, cilindričnih i ovalnih, koristiti različiti termini kojima se često ističe i drugačija namena.<sup>240</sup> Tegla je u oblastima pirotsko-belopalanačke, južnomoravske i novopazarske grnčarske grupe obično termin za dublje

► 233 Tomić 1976: T. IV/16.

► 234 Sremska Mitrovica, Tipologija keramike 16–18. veka: tip XI/2.

► 235 Hayes 1992: Figs. 141/91.27, p. 335, 146/7.

► 236 Hayes 1992: Fig. 114/1, p. 298, 334.

► 237 Sremska Mitrovica, Tipologija keramike 16–18. veka: tip VI/2.

► 238 Bakirtzis 1980: Fig. 15, Pl. IV/15.

► 239 Sarosácz 1972: Figs. 85–88, p. 58.

► 240 Tomić 1983: 44, 96, 206.

posude, koje su mogle imati dve naspramne ušice i poklopac, a korišćene su za čuvanje džema i meda. U Vojvodini, gde su ovakve posude proizvođene i upotrebljavane više nego u ostalim krajevima Srbije, tegle su slične oblicima srednjovekovnih pehara, ponekad sa kolenastom drškom koja polazi od vrata i završava se na sredini trbuha. U tom području tegla-lonac, ćupica, kočegov, *köcög*, predstavljaju posude za čuvanje pekmeza, švapskog sira, kiselog mleka, a korišćene su i kao recipijenti iz kojih se pilo vino i voda.

Iz tehnološki ujednačenog okvira skupine jednobojno gledišane keramike izlaze dva lonca koji imaju osobine potpuno različite od svih ostalih posuda: rađeni su od žućkaste gline i imaju tirkiznu glazuru preko spoljne i delimično unutrašnje površine (II/20, II/25). Lonci pripadaju specifičnoj keramičkoj vrsti – kamenini – koju odlikuje pečenje na visokoj temperaturi (približno 1200 stepeni), čime se postiže izuzetna čvrstoća i potpuna vodonepropustivost, što su osobine potrebne za kuhinjske-ognjišne posude. Zbog toga kamenina pretežno nije gledišana, a ako jeste, ona ima isključivo dekorativnu ulogu. Iako su oblici ovih lonaca veoma rustični, postojanje grudvica gline u strukturi, kao i tirkizne glazure navodi na pomisao da možda nisu bili korišćeni kao kuhinjske posude, a budući da među do sada objavljenim nalazima posude slične po tehnologiji nisu uočene, pitanje njihove namene, kao i porekla ostaje i dalje otvoreno. Međutim, u istovremenom materijalu iz Budima naišli smo na jedan primerak pehara slične profilacije, ali ta posuda ima karakteristike koje upućuju na poreklo u srednjoevropskom zanatskom krugu.<sup>241</sup>

### C. Slikana keramika

Veoma zanimljivu i srazmerno brojnu skupinu osmanske keramike čine slikane posude. U ovoj produkciji termin slikanje obuhvata nekoliko stilova i tehnika koji se primenjuju na površini posuda nakon sušenja, a pre prvog pečenja. Pigmenti i glazure koji su korišćeni u postupku izrade, na gotovim

proizvodima opisanim u kataloškom odeljku, pružaju donekle drugačiju koloritnu sliku, što samo u prvom trenutku može da stvori zabunu kod prepoznavanja tehnike, ali ne i kada se utvrdi model po kojem su rađene. Od nekoliko postojećih tehnika i stilova, na materijalu iz Beograda najčešće je prisutno slikanje belom bojom, nakon čega je površina delimično ili potpuno zaštićena glazurom u boji. Ova boja je pravljenja razmućivanjem bele gline u vodi, čime se dobijao ujednačen redak rastvor koji je češće korišćen kao podloga za bojenu glazuru (premaz, *slip*, *engoba* ili *angoba*). Za razliku od premaza, slikarska bela boja je gušća, što je stvaralo jasnije nijansiranje crteža i, u većini slučajeva, blago reljefnu površinu.

Slikanje belom bojom obuhvata tri tehnike i isto toliko stilova, među kojima je, svakako, najšire primenjivana tehnika slivanja i trakasti stil. Slikano je debljom četkom, tako što je početak trake bio pravilan, da bi se približno od sredine suda višak boje sa četke puštao prema dnu uz blago pomeranje posude. To je ostavljalo krivudavi trag i širu mrlju na završetku ukrasa, odnosno na dnu, pa je upravo zbog rasplnutog izgleda ukras i označen kao slikani tehnikom slivanja. Pomenuti način oslikavanja primenjivan je na zdelama, krčazima i bokalima, pri čemu je ukras manje ili više pravilno i strogo izveden, što je zavisilo od forme posude. Tako su krivudave trake nejednake debljine češće na zdelama, dok na krčazima i bokalima one imaju prilično ujednačenu debljinu i pravac, a često se umesto traka javljaju i izdužene latice u nizu – složeniji motiv koji je uočen jedino na krčazima. Opšte zapažanje odnosi se i na položaj ukrasa, koji je ujednačen, uzdužnog pravca, a na zdelama radijalnog rasporeda.

Osmanska tehnika slivanja nastala je modifikovanjem ukrasa iz ranijih epoha srednjeg veka. Uzor je preuzet sa kineske *T'ang* trpezne keramike, a slikanje uspravnih linija širokim potezima četkom

► 241 Belényesyiné Sárosi 2002: 481, Abb. 31/5.

među prvima su kopirali umetnici iz Mesopotamije i Persije u razdoblju 9. veka, kada je ono izvedeno veoma pravilno i prevashodno na dubljim zdelama.<sup>242</sup> U kasnijem razdoblju srednjeg veka ova tehnika se javlja sporadično i ne kao samostalna, već u kombinaciji sa, najčešće, urezivanjem u sgrafito stilu. Direktan uzor za ovaj ukras – i tehniku i kolorit, nalazimo na *Zeuxippos* posudama iz 13. veka, na kojima su trake (kao zraci) slikane na spoljnoj strani tanjira.<sup>243</sup> Nakon tog vremena, tek će se u okviru keramike 16–17. veka slikana roba ove vrste pojaviti u vidu serijske proizvodnje, sa mnoštvom varijanti osnovnog stila.

Skupina posuda na kojima se javlja isključivo tehnika slivanja obuhvata zdele I/4, krčage III/20, bokale VI/2 i VI/3, kao i jedan ćup II/31 (sl. 23, 24). Ovih pet oblika čine robu istog stila prema vrsti gline od koje su posude oblikovane, boji slikanog ukrasa i glazure. Naime, slikarska boja je bela ili svetlokrem nijanse, a gleđ je tamnije žute boje, tako da je na slikanim trakama dobila nijansu okera, a na mestima gde je nanosena direktno na površinu posude ima mrkocrvenkastu nijansu (slično boji drveta kruške). Međutim, na pojedinim primercima, pre svega među krčazima III/20 i bokalima VI/3, uočava se i pojava zelene zaštitne glazure preko slikanog ukrasa, što ipak predstavlja ređu pojavu u odnosu na osnovnu koloritnu shemu. Kao specifična grupa, posude naznačenih oblika srazmerno su česte na području Beograda, pri čemu se za krčage III/20 može reći da su među najbrojnijima u okviru te forme. Tipološke odlike ovog krčaga dosledno su izvedene na svim primercima, a čine ih identične vrste oboda, grla, drške i piska koji je elegantan, tanak i izvijen. Međutim, telo je oblikovano na različite načine i to se, takođe, može označiti kao generalna osobenost ovog oblika na čitavom području osmanske produkcije.<sup>244</sup> Slobodno oblikovanje posuda na osnovu jednog tipološkog predloška nije neuobičajeno, pogotovo kod oblika dugog trajanja, kao što je ovaj krčag.<sup>245</sup> Takođe, na osnovu datovanja nalaza tih krčaga ustanovljen je i hronološki okvir produkcije posuda

ukrašenih tehnikom slivanja, od kasnih decenija 16. sve do kraja 17. veka. Najraniji primerci registrovani su u Beogradu i Carigradu,<sup>246</sup> a najmlađi iz manastira Mileševa,<sup>247</sup> dok su krčazi iz manastira Studenice<sup>248</sup> i Đurđevih stupova,<sup>249</sup> kao i oni iz Sremske Mitrovice,<sup>250</sup> okvirno datovani u razdoblje 17. veka. Takođe, identičan oblik krčaga postoji među posudama iz grnčarske radionice u Kruševcu, međutim, ukras je na tom primerku urezan u stilu sgrafita,<sup>251</sup> dok je jedan krčag iz Budima bez ukrasa.<sup>252</sup> Za razliku od krčaga, identično ukrašene zdele I/4 pretežno su grupisane na području koje predstavlja tadašnje okruženje Beograda – ima ih u Smederevu<sup>253</sup> i u Budimu,<sup>254</sup> a otkriveni su i u manastiru Đurđevi stupovi.<sup>255</sup> Za bokale gotovo da nema paralela na drugim nalazištima iz osmanskog perioda, tako da jedina posuda slična našoj VI/2 postoji u Sremskoj Mitrovici, ali nije oslikana.<sup>256</sup> Ni za srazmerno čest bokal VI/3 analogija u istovremenom materijalu nema, međutim, zanimljivo je da se u Korintu sličan javlja u horizontu 14. veka, ne kao slikana, već kao tamnozeleno gleđosana posuda,<sup>257</sup> što govori o dugom tra-

► 242 Lane 1947: Pls. 7 B, 90/A, p. 12–13.

► 243 Byzantine Glazed Ceramics 1999: Cat. No. 75.

► 244 Striker, Kuban 1975: Fig. 21/1; Hayes 1992: Figs. 127/k 4.1 (82.13), k 4.2 (72.13), 128/k 10.1 (78.34), k 13.1 (78.46); Bakirtzis 1980: Pl. VI/5; Zečević, Radičević 2001: sl. 21/2; Cunjak 1998: T. LVIII/1, 2; Fehejr 1963: Fig. 1; Gerevich 1966: Fig. 25 a/2, 6; Gerelyes 1990: Abb. 4/3.

► 245 Hayes 1992: 301–302, 312, 314, 318–319; Gerevich 1966: 31.

► 246 Hayes 1992: Fig. 127/k 13.1 (78.46), k 5.1, k 4.4 (83.53), p. 294, 312, 319, 322.

► 247 Mileševa 1995: kat. br. 105.

► 248 Janković M. 1986: sl. 3/3, 7, str. 14; Pejović 1988: kat. br. 115.

► 249 Zečević, Radičević 2001: sl. 16/1, 2.

► 250 Sremska Mitrovica, Tipologija keramike 16–18. veka: tip III/2.

► 251 Minić 1979: sl. 4/3, str. 159.

► 252 Belényesyiné Sárosi 2002: Abb. 35/2.

► 253 Cunjak 1998: T. XLIII/2.

► 254 Gerelyes 1990: Abb. 2/9.

► 255 Zečević, Radičević 2001: sl. 10/1, 2.

► 256 Sremska Mitrovica, Tipologija keramike 16–18. veka: tip V/1.

► 257 Williams, Zervos 1992: Pl. 38/23.



Sl. 23. Osmanska keramika, slikana  
Fig. 23. Ottoman pottery, painted pottery



Sl. 24. Osmanska keramika, slikana  
Fig. 24. Ottoman pottery, painted pottery



Sl. 25. Osmanska keramika, slikana  
Fig. 25. Ottoman pottery, painted pottery



Sl. 26. Osmanska keramika, slikana  
Fig. 26. Ottoman pottery, painted pottery

janju oblika čije je poreklo, najverovatnije, u srednjoevropskoj ili italijanskoj produkciji. Pored ovih osnovnih, ista slikarska tehnika, izvedena u identičnom koloritu, javlja se na još nekolicini zdela drugih oblika (I/1, I/3, I/5, I/12, I/24), kao i na pojedinim krčazima, i to onima koji su po profilaciji slični posudama III/20 (III/2).

Zelena boja, dominantna na keramičkim proizvodima osmanske epohe, javlja se i na manjem broju slikanih posuda. Uočene su dve vrste, pri čemu jednu odlikuje zelena glazura, a drugu slikanje zelenim pigmentom i zaštitna glazura zelene boje. Prva je u pogledu procesa izrade identična prethodnom žuto-mrkom efektu, i to po kvalitetu i boji gline, kao

i po beličastoj slikarskoj boji, ali se potapanjem u gust rastvor zelene glazure ovde postiže drugačiji efekat. To su tamne posude kod kojih slikane trake imaju svetlije zeleni ton, dok je pozadina postala zagasite zelene nijanse. Kada se razmatra primena zelene gleđi za ukrašavanje slikanih posuda, mora se istaći da se ona ne može dovesti u vezu sa određenim oblikom, kao što je to bilo u slučaju žuto gleđosanih slikanih posuda. Naime, uočava se svega nekoliko zdela i krčaga koji ilustruju ovu koloritnu grupu (I/5, III/2, III/13), a pregled dopunjuje jedan ćup koji je po profilaciji sličan posudama iste namene iz skupine jednobojno gleđosane keramike (II/31).

Druga vrsta je unekoliko različita: posude su nakon sušenja potapane u redak rastvor beličaste gline, ponovo su prosušene i na tako pripremljenoj površini slikane su trake i mrlje zelenim pigmentom, nakon čega su posude zeleno gleđosane i po drugi put pečene. Na gotovom proizvodu ukras je tamnozeleno nijanse, gotovo crn, a ostatak površine ima svetliju nijansu. Ovih posuda je, slično prethodnoj podvrsti, srazmerno malo i to su prevashodno zdele (I/12, I/5).<sup>258</sup> Efekat sličan ovoj vrsti dekoracije uočen je i na jednom primerku poklopca-zapušača koji je slikan beličastom i zelenom bojom i nakon toga žuto gleđosan (IV/3).

Poslednju vrstu u okvirima tehnike slivanja predstavlja slikanje zelenim pigmentom i zaštitna glazura koja je bezbojna ili svetlomrka. Posude ukrašene ovakvim bojama imaju blag kontrast – tamnozeleno trake na pozadini mrke boje koja je sličnog intenziteta podlozi posude, tj. boji gline posle prvog pečenja. Ovakav kolorit primenjen je samo u jednom slučaju, na loncu-ćupu (II/19), od kojeg je otkriven samo manji ulomak.

Drugi slikarski stil izveden je tehnikom prskanja, a ukras je u vidu mrlja različitog oblika i veličine. Preciznije, stil predstavlja kombinaciju dve tehnike: prskanja, čime se na površini stvaraju mrlje, a nakon toga se višak boje razliva postupkom koji je identičan tehnici slivanja (sl. 25). Takođe, korišćenjem četki različite debljine postizane su manje i veće

mrlje, njihov raspored i gustina. Iz opisa postupka jasno je da oblik mrlja nije moguće kontrolisati, tako da svaka posuda ukrašena u ovom stilu predstavlja unikat. Ovo je stara tehnika, koja se u literaturi češće označava terminom *mermerna*, čime se isticao dekorativni efekat sličan površini mermera.<sup>259</sup> Iako jednostavna za izvođenje i, pri tome, efektna na gotovom proizvodu, ova vrsta slikanja ipak nije šire primenjivana na posudama 16–17. veka.<sup>260</sup> Uočeno je nekoliko kombinacija boja za ukras i pozadinu, slično kao kod tehnike slivanja: bela razmućena glina i tamnozuta glazura – na gotovom proizvodu to je žuto-mrka kombinacija (I/14, V/7), zatim na podlozi od beličastog premaza zelene mrlje i zaštitna bezbojna glazura (I/32) i kombinacija dve različite boje na beloj podlozi: mrlje zelene boje i bezbojna glazura ili mrke tufne i žuta gleđ (I/34). Većina oblika iz ove slikane skupine analizirana je u okviru jednobojno gleđosane keramike, tako da se samo zdeli I/34 može smatrati predstavnikom stila, u formalnom i tehnološkom pogledu. Iz ovoga ne proizilazi zaključak da su bikonične zdele ravnog dna isključivo ukrašavane slikanjem u tehnici prskanja, već je zapažanje na osnovu pregleda dosadašnje građe iz Beograda. Naime, postoje indicije da su ovakve zdele mogle biti i jednobojno gleđosane, sudeći prema primercima sličnog oblika iz Beograda (tip I/10) i manastira Đurđevi stupovi u jugozapadnoj Srbiji.<sup>261</sup>

Treći stil predstavlja slikanje u pravom smislu reči – tankom četkom i preciznim potezima izvedeni su linearni ukrasi i motivi (sl. 26). Jednostavni linearni ukrasi, kao što su oni na krčazima, peharima i igrački oblika krčaga izvedeni su zelenom bojom na podlozi od beličaste gline i žuto su gleđosani, odnosno, belom glinom i delimično su zeleno gleđosani (III/2, VII/1, VII/4, XIII/3). Kratke linije u različitim smerovima slikane su i mrkom bojom, ali se čini da je

► 258 Zečević, Radičević 2001: sl. 10/1.

► 259 Bikić (2000): 187–188, sa navedenom literaturom.

► 260 Zečević, Radičević 2001: sl. 6/6, 7, 10/4.

► 261 Zečević, Radičević 2001: sl. 12/4.

to bila ređa pojava i u materijalu iz Beograda je uočena na samo jednoj posudi (III/2). Belom bojom slikani su jednostavni motivi u vidu srpa–polumeseca (tip III/13), pri čemu je površina, po pravilu, zeleno gleđosana. Floralni ukras, kakav je delimično sačuvan na zdelama I/3, slikan je slobodnom rukom, na beličastoj podlozi zelenom bojom, a za površinu je odabrana žuta gleđ zelene nijanse. Iako rađen na različite načine, dekor sastavljen od spiralnih i talasastih linija i kružića u borduri, uz listove sa linijama u vidu treplji u središtu, javlja se jedino na ovim zdelama I/3, i to u nekoliko srodnih varijanti<sup>262</sup> koje su nastale slobodnom interpretacijom predloška od strane nekoliko majstora. Tip posude i složeni dekor, posmatran u celini, ne odstupaju mnogo od predložaka uobičajenih za keramiku ovog razdoblja, ali sam ukras, očigledno, objedinjuje nekoliko srodnih poznosrednjovekovnih slikarskih stilova. Čini se da je ovde ispoljen sublimirani mediteranski stil koji, pored vizantijskog-istočnomediteranskog, sažima i dekorativno nasleđe zapadnog Sredozemlja, pre svega Španije.<sup>263</sup> U ovoj grupi izuzetan je jedan od tanjira sa motivom krupnih spirala, na kojem je izvedena kombinacija slikanja beličastom bojom i tamnožutom glazurom (V/3). Primerak je zanimljiv zbog stila slikanja spirala, koji je veoma sličan proizvodima 13–14. veka, na primer radionica u Nikeji.<sup>264</sup> Pehari predstavljaju, takođe, značajne nalaze, pre svega zbog činjenice da se slični našima VII/1 javljaju i među proizvodima od majolike, sa takođe slikanim trakama, ali plave boje, ispod prozirne glazure.<sup>265</sup>

#### **D. Urezana keramika – jednostavni i koloritni sgrafito**

Karakterističan deo osmanske keramike, svakako, predstavlja skupina posuda ukrašenih urezivanjem u sgrafito tehnici. Ona u Beogradu nije brojna po količini otkrivenih posuda, ali je značajna zbog oblika na kojima se javlja, kao i pojave nekoliko različitih dekorativnih stilova. Nisu u pitanju samo oni koji proizilaze iz osnovne podele na jednostavni i koloritni sgrafito, nego je prevashodno reč o stilovima

u okviru tehnike koloritnog sgrafita koji, uz to, ilustruju različito keramičko nasleđe. Zbog toga je stvorena i mogućnost detaljnije analize keramičke produkcije 16–17. veka na uzorku iz jednog od najznačajnijih središta u graničnom području Osmanskog carstva.

U pogledu formi na kojima se ova tehnika javlja to je raznorodna grupa – čine je pretežno zdele i tanjiri, kao i krčazi, mada u veoma maloj meri. Oblika je srazmerno malo, ali se gotovo svi mogu označiti kao karakteristični predstavnici u pregledu keramičkih posuda naznačenog razdoblja. Kalotasta zdela na niskoj stopi, koja je pomenuta u skupini jednobojno gleđosane keramike, u Beogradu predstavlja daleko najbrojniji proizvod u okviru te forme, ali i među posudama u celini (I/1). Osim u standardnim veličinama, posude ovog oblika rade se i u sasvim malim dimenzijama koje su mogle biti korišćene za služenje sosova ili začina, ili možda kao igračke (XIII/10). Takođe, ona čini nezaobilazan deo sadržaja kulturnih slojeva i na nalazištima sa kojih je keramika u celini ili delimično objavljena, pre svega u srednjoj Aziji<sup>266</sup> i prestonici Carigradu,<sup>267</sup> kao i u evropskom delu Carstva, na Balkanu<sup>268</sup> i u južnoj Ugarskoj.<sup>269</sup> Ovako široka rasprostranjenost, kao i količina nalaza, svedoče o produkciji velikog obima u svim regio-

► 262 Zečević, Radičević 2001: sl. 7/3.

► 263 Gelichi, Guštin 2001: kat. br. 5, 15, str. 134–136, sa navedenom literaturom.

► 264 François 1997a: Fig. 8/79, 87.

► 265 Mileševa 1995: kat. br. 30.

► 266 Vakturskaja 1959: Fig. 43/56, 58.

► 267 Hayes 1992: Figs. 110/8.4, 111/b 14.1, 15.1, p. 282–283; François 1997: 232, Fig. 2/7, 9, 10.

► 268 Bakirtzis 1980: Fig. 9, Pl. IV/3; Byzantine Glazed Ceramics 1999: Cat. Nos. 112, 116, 294, 295, 297, 300, 302; Zečević, Radičević 2001: sl. 11/1–3; Janković M. 1986: sl. 5/5, str. 18; Janković M. 1984: sl. 8/6; Minić 1979: sl. 5/4; Cunjak 1998: T. XLI/1, 2, XLII/1, 2; XLIII/4; Kuzev 1976: T. II/2.

► 269 Sremska Mitrovica, Tipologija keramike 16–18. veka: tip I/3; Nađ 1961: T. XI/3, XII/2; Gerevich 1966: Fig. 25a/1, 5, p. 31; Gerelyes 1990: Abb. 2/2, 6, 11, 13; Gerelyes 1987: Figs. 3/1, 4/1, 2; Kovács 1988: Fig. 11/3; Szatmári 1999: Fig. 7; Belényesyné Sárosi 2002: Abb. 34/1b, 35/1b.



nima Osmanskog carstva. To ne treba da čudi, budući da kalotasta zdela na stopi predstavlja oblik veoma dugog trajanja. Tokom čitavog razdoblja srednjeg veka ona je prisutna u materijalu srednje Azije,<sup>270</sup> a predstavlja osnovni proizvod vizantijske,<sup>271</sup> kao i regionalnih produkcija Bugarske<sup>272</sup> i Srbije.<sup>273</sup> Pri tome, jednostavna profilacija recipijenta jednaka je u svim oblastima, dok u obliku i visini stope postoje razlike koje nisu u neposrednoj vezi ni sa hronologijom nalaza, niti sa regionom izrade. Međutim, primećuje se da osmanske zdele imaju stopu koja je po obliku i načinu apliciranja na recipijent slična proizvodima iz pozne srednjovekovne etape proizvodnje, mada bi ovo zapažanje trebalo proveriti na mnogo većem uzorku od onog koji je u ovom trenutku na raspolaganju.

I konična zdela na niskoj stopi predstavlja oblik posude koji je značajno brojno zastupljen u materijalu iz Beograda, a pored ove javljaju se još u skupini jednobojno gleđosane keramike (I/2). U pogledu kvaliteta gline, zatim vrste stope, kao i kolorita i stila ukrasa, slične su prethodno analiziranim kalotastim zdelama, zbog čega smatramo da predstavljaju neodvojiv deo standardne produkcije osmanske dekorisane keramike. U prilog ovom mišljenju govorela bi i slika disperzije nalaza, koja obuhvata sve naznačene regione u Aziji<sup>274</sup> i Evropi.<sup>275</sup> Veći broj varijanti koničnih zdeli na niskoj stopi proizvođen je u srazmerno velikom obimu u svim regionima još u razdoblju srednjeg veka, a ukoliko bi se posmatrale u celini – oblik posude, tehnologija i vrsta ukrasa – one su u bliskoj vezi sa proizvodima vizantijskog kulturnog kruga,<sup>276</sup> dok sličnost sa keramikom srednje Azije generalno postoji, ali ne u motivima i stilu urezivanja i slikanja.<sup>277</sup>

Pored osnovnih oblika, u materijalu sa sgrafito ukrasom iz Beograda postoje još samo dve zdele osobenih formi. Mala zdela cilindričnog oblika, sa ivicom oboda blago izvijenom na spoljnu stranu, verovatno je imala nisku koničnu stopu (I/16). Sgrafito ukras, koji je postojao na dnu suda, bio je slobodno iscrtan u polju, ali se ne može ni naslutiti kakav je

motiv u pitanju, budući da veći deo nedostaje. Druga zdela je većih dimenzija i dublja, zbog čega se može označiti i kao činija, koničnog oblika (I/25). Oblik se češće javlja u kategorijama negleđosane i jednobojno gleđosane keramike, dok su u sgrafito skupini izuzetno retki.<sup>278</sup> U stvari, primerak iz Beograda je jedini nama poznati u do sada objavljenom literaturi.

Za tanjire urezani ukras u sgrafito tehnici i stilu predstavlja osnovnu karakteristiku. Iako je tanjira generalno malo (izdvojeno je svega sedam tipova), ovi sa sgrafito ukrasom su značajno brojniji od drugih. Svi imaju nisku stopu koja se, iako je koničnog oblika, češće označava terminom prstenasta, zbog male visine i zato jer podseća na okruglo postolje, što dobro ilustruju tipovi V/2, V/4 i V/5. Oblici tanjira su jasno definisani, što podrazumeva veoma doslednu izradu po modelima. Tanjir koničnog oblika predstavlja standard produkcije od poznog 15. do kraja 17. veka, sa najvećim brojem nalaza u Carigradu (V/1).<sup>279</sup> Ovo je jedan od oblika čija se izrada direktno nastavlja na

► 270 Vakturskaja 1959; Figs. 8, 18/35, 36, 36/123–126; Lane 1947: Fig. 24.

► 271 Hayes 1992: Figs. 61/38.9, 70/43.33, 78/50.77, 81/51.1, 51.2, p. 116, 124, 126, 133, 136, 138–139; Byzantine Glazed Ceramics 1999: Cat. Nos. 15, 23, 32, 44, 52, 63, 64, 80, 81, 83, 96, 100, 106; Soles, Davaras 1992: Pl. 104/b, c.

► 272 Georgieva 1974: Fig. 97/1, 11, 12, 18.

► 273 Bikić 1994: sl. 25/1; Bikić (2000): tip 1.1/a.

► 274 Vakturskaja 1959: Fig. 43/33, 46, 47; Striker, Kuban 1975: Fig. 19/2, p. 317; Hayes 1992: Figs. 109/b 8.12, 110/b 8.3, 8.6, 8.7, 8.10, 135/33, 138/75.9, 139/77.25, p. 282.; François 1997: 232, Fig. 2/11.

► 275 Byzantine Glazed Ceramics 1999: Cat. Nos. 113, 114, 125, 127, 128, 303, 305; Mileševa 1995: kat. br. 48; Cunjak 1998: T. XLI/4, XLV/3; Kuzev 1976: T. V/1; Sremska Mitrovica, Tipologija keramike 16–18. veka: tip I/1; Nađ 1961: T. XI/2; Gerelyes 1987: Fig. 3/2; Hatházi, Kovács 1997: Fig. 11/5; Kovács 1998: Fig. 12/1; Belényesyiné Sárosi 2002: Abb. 39/4.

► 276 Hayes 1992: Figs. 83/51.30, 31, p. 138, 140, 90/58.7, p. 148, 91/61.2, p. 149; Byzantine Glazed Ceramics 1999: Cat. Nos. 1, 22, 31, 37–40, 47, 196; Georgieva 1974: Fig. 97/11, 19; Bikić 1994: sl. 25/2; Bikić (2000): tip 1.2/a.

► 277 Vakturskaja 1959: 316, 318, Figs. 27, 29, 36/98, 108, 123.

► 278 Hayes 1992: 281.

► 279 Striker, Kuban 1975: Fig. 19/1, p. 317; Hayes 1992: Fig. 107/7.3 (78.2), p. 312.

proizvode vizantijskih grnčara u identičnoj tehnologiji, što se najbolje uočava na primercima koji su žuto gleđosani (kao što je jedan od tanjira iz Beograda), zato jer je u pitanju nijansa karakteristična za srednjovekovnu produkciju. Koničan tanjir na niskoj stopi bio je jedan od osnovnih u vizantijskoj produkciji počev od 10. veka, kao i u zemljama tog kulturnog kruga u razdoblju od 13. do 15. veka.<sup>280</sup> Drugi osnovni tip je tanjir kalotastog oblika na prstenastoj stopi (V/2). On pripada produkciji 16. veka i kao njen tipični predstavnik ima površinu zaštićenu zelenom glazurom tamnije nijanse.<sup>281</sup> U severnom graničnom području Carstva ovi tanjiri su srazmerno retki i kao nalaz se javljaju, za sada, još samo u Smederevu.<sup>282</sup> Konični tanjir vodoravnog oboda izuzetan je među tanjirima iz nekoliko razloga: ima veliku specifičnu težinu, debeo zid suda, kao i glazuru maslinaste boje koja je neuobičajena za trpezne posude iz ove skupine (V/4). Primerci ovog oblika slabo su zastupljeni u osmanskome materijalu, ali su nalazi datovani u razdoblje od tridesetih godina 16. do kraja 17. veka,<sup>283</sup> što upućuje na produkciju malog obima i ograničenog trajanja. I za ovaj oblik uzore nalazimo u proizvodima vizantijskih radionica u dugom razdoblju, od početka 11. do 14. veka, kada su bili bogato ukrašeni različitim sgrafito tehnikama.<sup>284</sup> Bikoničan tanjir (V/5) pripada kasnoj etapi produkcije, to jest, 17. i prve polovine 18. veka,<sup>285</sup> sudeći prema objavljenim nalazima. Slično drugim standardnim tipovima i on ima poreklo u ranijoj vizantijskoj produkciji, od sredine 11. do kraja 12, ali se izrađuje i u razdoblju 14. veka, na području koje je predstavljalo matični deo Carstva, kao i u regionalnim radionicama na središnjem Balkanu.<sup>286</sup>

Pored osnovnih oblika, zdela i tanjira, tehnika sgrafito ukrašavanja javlja se na još dva krčaga. Jedan od njih, jajolikog trbuha, opredeljen je u tip III/2, zato jer je bilo indicija da je imao grlo slično drugima tog oblika, koji su oslikani na nekoliko načina. Od drugog sgrafito krčaga otkriven je mali ulomak, na osnovu kojeg nije moguće pouzdano reći kakav je oblik u celini imao (III/14). Ipak bi trebalo pomenu-

ti da u potrazi za analogijama, nismo uočili posudu koja bi imala recipijent sličan našem primerku.

Izbor oblika posuda je od velikog značaja kod opredeljivanja za sgrafito kao dekorativnu tehniku. Umetnici-zanatlije se prvenstveno odlučuju za otvorene forme, kao što su tanjir i zdela, zbog toga što su te površine pristupačnije za rad. Međutim, oblik posude ne utiče na izbor tehnike koja će biti primenjena, tako da je u celokupnoj produkciji podela zasnovana na stilovima koji u osnovi imaju urezivanje na sgrafito način. Od pet standardnih, na materijalu iz Beograda utvrđena su dva sgrafito stila: jednostavni i koloritni. Pored dekorativnih stilova, u materijalu iz Beograda postoji i jedna posuda sa urezanim tekstovima na turskom jeziku od koje je, na žalost, otkriven samo deo.

Pod terminom *jednostavni sgrafito* podrazumeva se ukras izveden urezivanjem na podlozi od belog ili krem premaza, tj. gline rastvorene u vodi, ispod glazure koja je jednoboja, žuta ili zelena.<sup>287</sup> Odnosno, stil je jednostavan prevashodno zbog primene jedne tehnike, a ne jednostavnosti motiva. Linije urezane pomoću šestara i floralni motivi, izvedeni slobodnom rukom, predstavljaju dekorativnu osnovu ovog stila, a posude ukrašene na ovaj način su i među brojnijima u skupini sgrafito keramike. Ovo su ujedno i vrste koje se kao osnovne javljaju na keramici iz Beograda.

► 280 Hayes 1992: Figs. 7/11, p. 22–23, 64/40.7, p. 117–118; Byzantine Glazed Ceramics 1999: Cat. Nos. 54, 58, 198, 233; Bikić (2000): tip 1.2/a.

► 281 Hayes 1992: Fig. 107/a 2.1 (74.20), a 4.1 (73.25), p. 303, 307.

► 282 Cunjak 1998: T. XL/1.

► 283 Hayes 1992: Fig. 107/a 6.3 (73.29), a 1.1 (81.11), p. 303–304, 317.

► 284 Hayes 1992: Fig. 8/4, p. 23; Byzantine Glazed Ceramics 1999: Cat. Nos. 17, 76, 225, 295.

► 285 Hayes 1992: Figs. 107/a 6.2, 147/1, p. 334; Smederevo, Tipologija keramike 16–17. veka: tip XI/1, kvadrati L, M/4, horizonti II, III.

► 286 Hayes 1992: Figs. 70/43.28, 81/51.1, 51.2, p. 124–125, 138–139; Byzantine Glazed Ceramics 1999: Cat. Nos. 261, 268; Bikić (2000): tip 1.3/c.

► 287 Bikić (2000): 167–169, 207, sa navedenom literaturom.

Sl. 27. Osmanska keramika, sgrafito  
Fig. 27. Ottoman pottery, sgraffito pottery

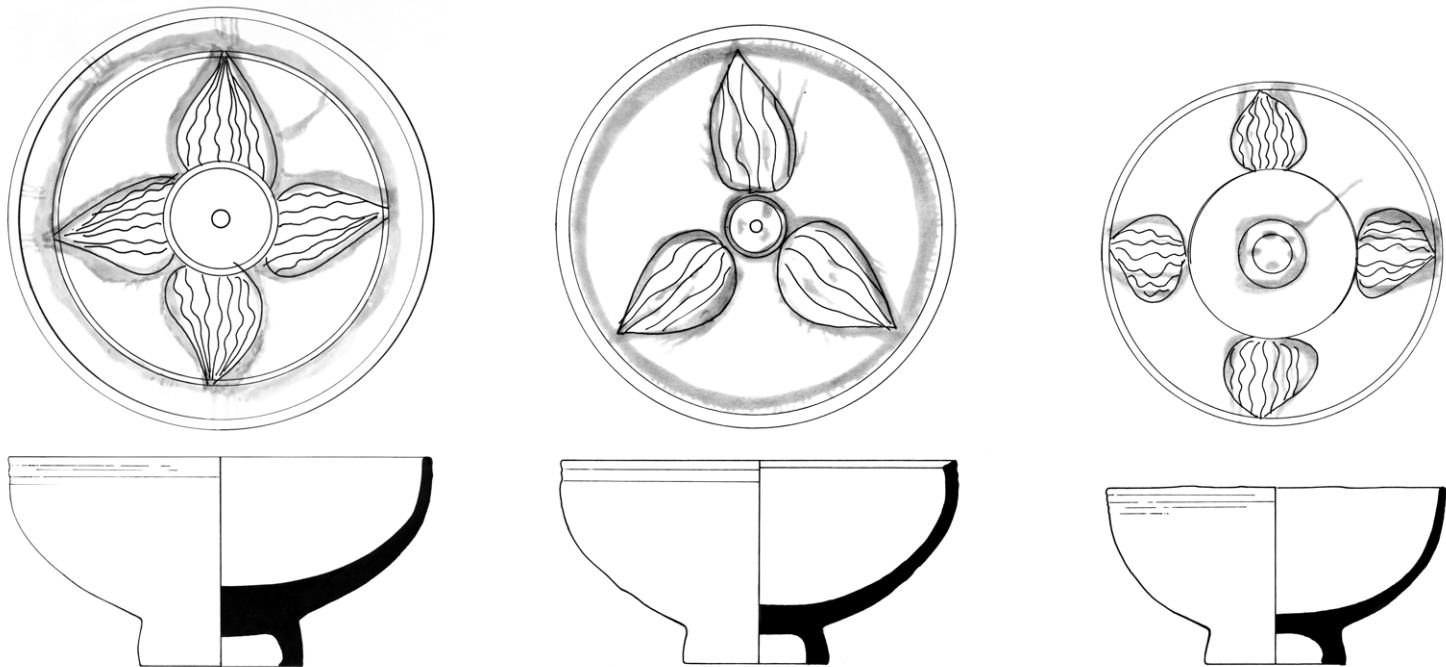

Na zdelama i tanjirima krugovi se urezuju na donjem delu recipijenta – dvostruki ili jednostruki u vidu medaljona na dnu, a najčešće i po jedan ili dva na sredini trbuha (V/1, V/2, V/4, I/1, I/2, I/12). Postoje, mada veoma retko, i tri koncentrična kruga na dnu posude (I/25). Pored rasporeda krugova, karakteristiku predstavlja i sama linija koja je deblja – jasno vidljiva, ali ponekad i udubljena, i to u slučajevima kada je glazura nanosena u tankom sloju. Posude su pretežno zeleno gleđosane, ali se javljaju i glazure žute, maslinaste i mrke boje. Ovo je bio veoma raširen stil ukrašavanja, sa tehnikom koja je ostala ista u toku čitavog trajanja produkcije sgrafito keramike. Naime, promene su bile u većoj meri u koloritu – smenjivale su se žuta i zelena glazura, donekle i u oblicima, dok je način urezivanja krugova ostao nepromenjen vekovima. Iako je u ranijoj – vizantijskoj etapi prisutan od najranije datovanih primeraka, sa početka 11. veka, najčešće je primenjivan na posudama izrađenim u razdoblju od kraja 12./početka 13. do 14. veka, odnosno skupini koja je označena nazivom *Zeuxippos posude*.<sup>288</sup> Radioničko poreklo ove vrste nije pouzdano utvrđeno, ali rezultati najnovijih istraživanja upućuju na nekoliko proizvodnih centara u istočnom Mediteranu i na obalama Crnog mora, možda čak i Italiji, pre svega za poznije serije proizvoda, pre početka 14. veka.<sup>289</sup> Ono što je u većoj meri različito u odnosu na vizantijski sgrafito stil je koncepcija središnjeg medaljona, na kojem se umesto urezanih motiva javljaju jednostavna rešenja – ukrasi izvedeni točkićem ili utiskivanjem.

U celosti sačuvan floralni motiv javlja se na samo jednoj zdeli (I/1), dok je na još nekoliko ulomaka vidljivo urezivanje slične vrste, ali se za te primerke ne može pouzdano reći da li pripadaju ovom ili koloritnom sgrafito stilu. Motiv predstavlja cvet sa četiri latice i šrafirana polja, uslovno rečeno, pozadine. Dekoracija je urezana nemarno i nije dosledno izvedena, tako da se krive linije javljaju kao ukras delimično na laticama i na pozadini, što razbija simetriju i znatno umanjuje kvalitet proizvoda. Sa druge strane, vidljiva je sigurnost poteza koja odaje rad iskusnog

majstora. Samostalan floralni ukras ove vrste veoma je redak na posudama koje su jednobojno gleđosane, dok se u stilu koloritnog sgrafita javlja u brojnim varijantama.<sup>290</sup> Kod svih tih proizvoda osnovnu karakteristiku predstavljaju oblik latice i nepravilni kružići ili krive linije na njima. To su, ujedno, i elementi na osnovu kojih se prepoznaje model ukrasa – njegovo hronološko i regionalno poreklo. Najranija pojava krivih linija u vidu kružića, kao samostalnog dekorativnog motiva, vezuje se za produkciju *Zeuxippos posuda*, na prelazu iz 12. u 13. veka, a potom kao sastavni element na trolisnim i četvorolisnim cvetovima na proizvodima solunskih i bugarskih radionica u razdoblju 13–14. veka.<sup>291</sup> Ispunjavanje laticama linijama različitih oblika, verovatno, predstavlja podsećanje na dekoraciju cvetova lotosa koja je u slikanoj formi bila veoma raširena na umetničkim proizvodima srednjoazijske provenijencije od 9/10. do 14. veka.<sup>292</sup>

Naziv *koloritni (slikani) sgrafito* u punoj meri objašnjava dekorativni stil koji predstavlja kombinaciju dve tehnike: urezivanja i slikanja pigmentima. Naime, na podlozi od belog premaza motivi su prvo urezani, potom su konture i pojedini detalji oslikani zelenom i mrkom bojom, a na kraju je površina zaštićena žutom glazurom.<sup>293</sup> Ovo je paleta boja uobičajena u osmanskoj produkciji, zbog čega većina posuda ima bleđozutu boju pozadine i fino nijansiran ukras. Me-

► 288 Byzantine Glazed Ceramics 1999: Cat. Nos. 13, 14, 17, 70, 78, 257, 258, p. 22; François 1997a: Nos. 39, 40, Figs. 3, 4, p. 422, 427; Stern 1999: Fig. 7, p. 262.

► 289 Rezultati su saopšteni na VII internacionalnom kongresu za srednjovekovnu mediteransku keramiku, koji je održan u Solunu, oktobra 1999. godine, up.: A. H. S. Megaw, P. Armstrong, H. Hatcher, Zeuxippus Ware, An Analytical Approach to the Question of Provenance.

► 290 Byzantine Glazed Ceramics 1999: Cat. Nos. 293, 298; Antonova 1995: Fig. 98/34, 35.

► 291 Byzantine Glazed Ceramics 1999: Cat. Nos. 71, 72, 230, 231; Georgieva 1974: Figs. 45, 46, 48, T. I; Diaconu, Baraschi 1977: Fig. 48/1.

► 292 Vakturskaja 1959: Figs. 8/1, 18/33, 40, 29/5, 32/1, 36/96, 117.

► 293 Bikić (2000): 176–178, 210, sa navedenom literaturom.

đutim, ima primeraka na kojima je, zbog veće upotrebe urezanih šrafura, time i oslikanih površina, osnovni motiv prešao u drugi plan, i to su upravo oni komadi gde se ispoljava zadivljujući umetnički efekat i umeće majstora. Urezana linija je pretežno tanka, osim za okvire bordura ili razdeonih polja, a slikano je četkama različitih debljina, mada češće tanjim, da bi se postigla veća preciznost kod izvlačenja osnovnih kontura ukrasa.

Na sgrafito keramici koloritnog stila iz Beograda javljaju se isključivo floralni motivi. Takođe, na većini primeraka postoji *zajednički imenitelj*, to je listoliki motiv (najčešće označavan kao palmeta, list ili cvet) koji je na nekoliko različitih načina ukomponovan u celinu ukrasa. Finalni izgled dekoracije sa listovima može se posmatrati u okvirima šest vrsta, koje su slične i u pogledu kolorita (sl. 27–31). Iako svi u šematizovanom vidu imaju izgled lista, oni predstavljaju dve floralne vrste: izduženi listovi sa šiljatim vrhom su uprošćena predstava čempresa, a sitniji, srcolikog oblika odaju motiv lotosa. Na keramici islamskog sveta bili su veoma omiljeni, pri čemu se izuzetan pregled ovih motiva, izvedenih u slikarskoj tehnici, nalazi na proizvodima 16. i ranog 17. veka iz Iznika.<sup>294</sup> U produkciji iz Iznika oni su označavani specifičnim nazivima: *rumi* za izdužene listove i *hatayi* za cvet lotosa.<sup>295</sup> Na koloritnoj sgrafito keramici stilizacija pomenutih listova je identična, a oblici su ukomponovani tako da često čine rozetu, što ove motive u većoj meri udaljava od njihovog prvobitnog značenja. Pored ovih, postoji još jedna, sedma floralna vrsta koja je u većoj meri drugačija.

Najjednostavniji među ukrasima je krupna rozeta u krugu, sa tri ili četiri izdužene latice – listova šrafiranih talasastim linijama (sl. 27). Čašica ovih cvetova u vidu dvostrukog kruga sa kružićem u centru, često ima mrke tačke, a nekada se duž latica javlja nekoliko mrko slikanih linija. Iste elemente i slikarska rešenja vidimo i na drugoj vrsti, sa četiri sitnija, srcolika lista radialno raspoređena oko kruga koji opisuje dno posude.<sup>296</sup> Nekada se javlja i šest listića, a na pojedinim zdelama ovaj motiv kombinovan je

sa uspravnim bordurama u naspravnim poljima.<sup>297</sup> Sve ove varijante šrafiranih listova karakteristične su za proizvode osmanskog perioda. Međutim, ideja o listu kao samostalnom ukrasu ili delu dekora prisutna je na keramici veoma dugo. Najpre su korišćeni stilizovani list i cvet lotosa,<sup>298</sup> a od sredine 12. veka on je zamenjen izduženim listom sa peteljkom – predstavom čempresa, koji se javlja na kompozicijama iz solunskih radionica 13–14. veka.<sup>299</sup> Slični listovi prisutni su i na proizvodima regionalnih radionica na područjima Bugarske i Rumunije, koji su iz istog razdoblja.<sup>300</sup> Takođe, ima ih i na proizvodima iz skupine protomajolike, poreklom iz južne Italije i sa Sicilije, koji su nalaženi i u regionu istočnog Mediterana.<sup>301</sup> Čini se da u osmanskoj stilizaciji list sa talasastom šrafurom predstavlja spoj upravo ova dva modela, lotosa i čempresa, koji su zbog krajnje šematskog prikaza izgubili prvobitna simbolička značenja. Mada, i dalje se javljaju dve varijante, izdužen ovalan na prvoj i srcolikog oblika na drugoj vrsti, što može da uputi na ispravnost predložene pretpostavke o predloščima. Takođe, potrebno je pomenuti da bi se i radialni raspored krupnijih ukrasa mogao dovesti u vezu sa istim proizvodnim krugom, ali samo kao ideja za organizaciju dekora na površini suda.<sup>302</sup>

► 294 Akar 1988: Figs. 18–21, 36–39.

► 295 *Rumi* ima značenje rimski i odnosi se prvo na Vizantijsko carstvo, a kasnije na evropske delove Osmanskog carstva. *Hatayi* znači centralnoazijski i odnosi se na tursku administrativnu oblast na južnoj obali Male Azije – Hatay. Akar 1988: VIII–IX; Vakturskaja 1959: Fig. 12/3, p. 297.

► 296 Gardin 1957: Fig. 1/a, b, No. 1.

► 297 Belényesyiné Sárosi 2002: Abb. 34/1, 35/1.

► 298 Vakturskaja 1959: Fig. 12/3, p. 286, 297.

► 299 Byzantine Glazed Ceramics 1999: Cat. Nos. 92–95, 141, 142, 205, 213, 217–219, 222, 223.

► 300 Georgieva 1974: T. IV, XVI, XVIII, XX, Figs. 68/8, 10, 11, 69/3, 5, 7–9; Antonova 1995: Figs. 101/7, 102/1, 3; Diaconu, Baraschi 1977: Fig. 54/6, 64/2, 3, 5–8, 10–12.

► 301 Johns 1934: Pl. LIV/1; Stern 1999: Fig. 9, p. 263–265.

► 302 Romančuk 2000: Figs. 98/1, 2, 99/1; Byzantine Glazed Ceramics 1999: Cat. Nos. 238–240; Georgieva 1974: Figs. 53/1, 60/5, 66; Antonova 1995: Fig. 100/30; Diaconu, Baraschi 1977: Figs. 48/2, 50/1–2, 56/4.

Sl. 28. Osmanska keramika, sgrafito  
Fig. 28. Ottoman pottery, sgraffito pottery

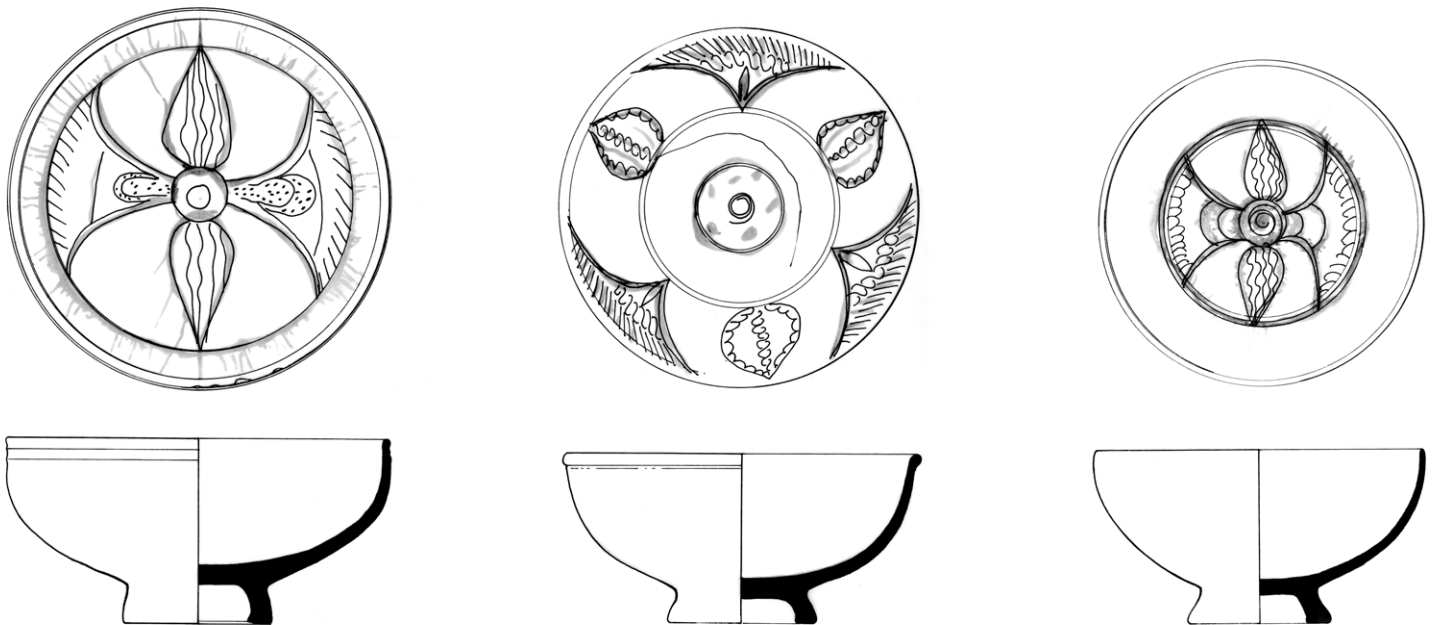

Sl. 29. Osmanska keramika, sgrafito  
Fig. 29. Ottoman pottery, sgraffito pottery

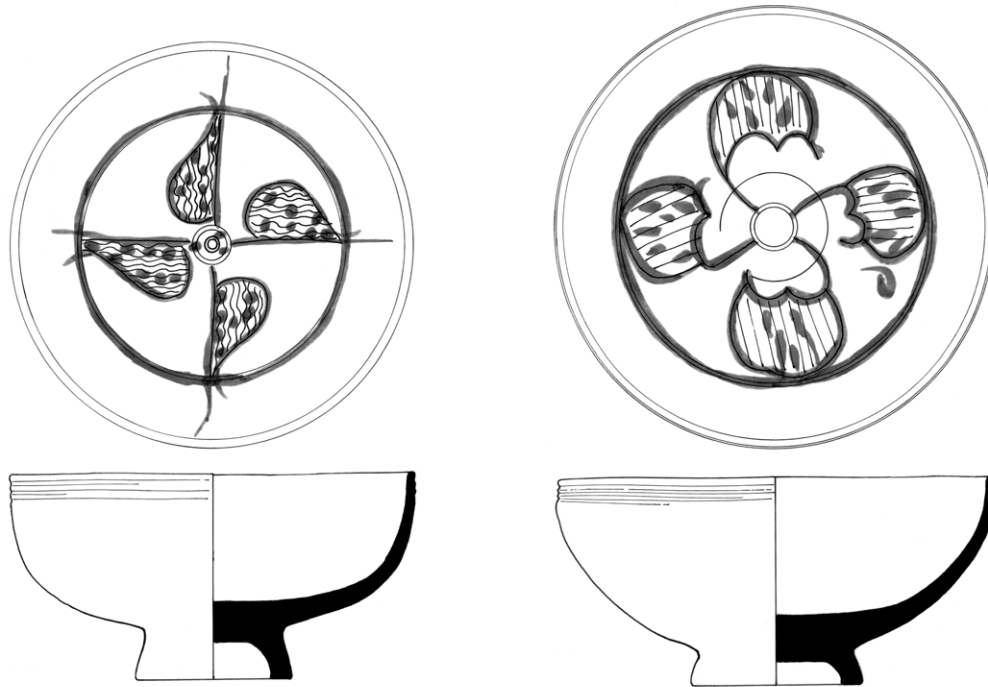

Izduženi šrafirani listovi, ovalnog oblika, predstavljaju sastavni element treće vrste ukrasa (sl. 28). Za ovaj dekor upotrebljena su dva lista postavljena naspramno oko malog medaljona u središtu, a svaki je uokviren polukrugom. Površina između polukrugova ispunjena je malim ovalnim laticama, a rubovi većih segmenata ukrašeni su nizovima linija. Iako je dekor ove vrste dosta ujednačeno izveden na većini primeraka, postoji i jedan izuzetak, koji se može smatrati varijantom, na isti način kako je to bilo u prethodnoj vrsti. On, u stvari, predstavlja spoj elemenata iz dva stila, utoliko što je organizacija srcolikih listova izvedena kao u drugoj vrsti, a polukružna polja oko listova, koja obrazuju veći cvet sa tri laticice, kao i šrafirani segmenti između, pripadaju ovoj trećoj vrsti. Listići ovde dosta podsećaju na lotos, zbog dekorativnog rešenja unutrašnjosti. Na obe varijante ove vrste ukrasa došlo je do izražaja poigravanje sa šestarom za ograničavanje polja, dok su listovi i šrafure rađeni slobodnom rukom. Posmatran u celini, ovako izveden dekor veoma je efektan, a u isto vreme deluje lako i prozračno, najviše zbog toga što je žuta glazura smanjila intenzitet tamnih boja. Može se istaći da karakteristiku treće vrste dekora predstavljaju šrafirani lučni segmenti, koji poreklo imaju u ranijoj produkciji vizantijskog zanatskog kruga. Kao zanimljiv samostalan detalj, mala trougaona polja koja ispunjavaju površine između osnovnog motiva imala su brojniju pojavu na već pominjanim *Zeuxippos posudama* iz prve polovine 13. veka.<sup>303</sup> Na poznovizantijskim proizvodima, pre svega radionica u Solunu i Seru, potom i severne Bugarske, ovaj detalj je bio znatno uvećan, u vidu motiva koji je dobio zapaženo mesto u dekoraciji.<sup>304</sup> Da je u pitanju preuzimanje kompletne dekorativne sheme sa keramike 13–14. veka najbolju potvrdu pruža izuzetan nalaz iz palate u Trnovu.<sup>305</sup>

Listovi četvrtog stila su veoma neobični, ne samo zbog oblika, već i zbog njihovog rasporeda na površini suda (sl. 29). Naime, okrugla površina suda podeljena je linijama na četiri polja i u svakom je po jedan list, koji izgleda kao na peteljci. Međutim, i ovde

su uočene dve različite varijante: prvu čine polovine izduženih listova koje su prislonjene uz rastavne linije, dok drugu predstavljaju listovi lunulastog oblika na peteljka. Jasna ugaona podela dekora na posudama ima veću oštrinu, a jednostavnost narušavaju slikane tačke i mrlje preko šrafura na listovima. Iako je primenjena ista paleta boja kao i kod ostalih vrsta, crtež ostavlja utisak veće težine. Ovo je jedan od retkih ukrasa koji nema bliske paralele sa dekoracijom ranije, srednjovekovne epohe, pogotovo lunulasti listovi. Nagoveštaj uzora donekle postoji u pojedinim proizvodima 13–14. veka, prvenstveno zbog načina podele površine suda,<sup>306</sup> ali se ostatak dekora ne može uzeti kao siguran putokaz za utvrđivanje nastanka osmanskog predloška.

Motivi prva četiri stila imaju mnogo zajedničkih elemenata koji se na posudama prepliću ili stapaju. Takođe, element koji povezuje sve ove grupe je i radialna shema dekora, tj. podela površine na četiri ili osam polja, sa ukrasom sastavljenim od listolikih motiva. Ovakav stil dekora je tek na proizvodima vizantijskog kulturnog kruga u potpunosti osmišljen, zaokružen i dosledno primenjivan u svim regionima, pri čemu se veća sličnost uočava među nalazima u oblasti Mediterana.<sup>307</sup> Međutim, u pokušaju konkretnijeg utvrđivanja uzora za dekorativne predloške najbližije ovim osmanskim, smatramo da bi istraživanja trebalo usmeriti prema oblasti Krima i proizvodima koji su ponikli u radioničkom centru Hersona. Tamo je u razdoblju 13. i prve polovine 14. veka, uporedo sa drugim, uobičajenim za vizantijski kulturni krug tog vremena, nastala grupa posuda sa dekoracijom od listolikih motiva, jednostavnih i šematizova-

► 303 Byzantine Glazed Ceramics 1999: Cat. Nos. 71, 74, 213.

► 304 Byzantine Glazed Ceramics 1999: Cat. Nos. 109, 276, 281; Georgieva 1974: T. XIX, XX.

► 305 Georgieva 1974: T. XVIII.

► 306 Johns 1934: Pl. LI/3, p. 141–142; Byzantine Glazed Ceramics 1999: Cat. Nos. 227–229, 239; Georgieva 1985: T. 11, 12.

► 307 Waagé 1934: Figs. 5, 6, 9, 12, 13, p. 132–134; Johns 1934: Pls. LI/3, LII/1, LIV/1, LV/3, LVI/4, p. 137–142.



nih do geometrijske preciznosti,<sup>308</sup> što bi možda uputilo na pravi region porekla, kao i uspostavljanje pouzdanije geneze ove osmanske ukrasne šeme.

Peti stil ukrasa predstavlja kompletno osmišljenu dekoraciju najvišeg zanatskog umeća (sl. 30, 31). Organizacija ukrasa, kvalitet izvođenja urezanih motiva i slikanih površina, kao i glazura, koja je odlično pripremljena i veoma sjajna na površini suda, najbolje prikazuju domet grnčara u poslednjoj etapi razvoja sgrafito stila. Dekor na posudama ove skupine ima tzv. koncentričnu shemu – bordura veće ili manje širine ispod otvora, traka u sredini i krupan medaljon u središtu. Polje između bordure i medaljona većinom ostaje bez ukrasa, čime se uspostavlja ravnoteža kompletne dekoracije. Sa druge strane, na primercima sa širom bordurom ovo je deo koji ima najveću krivinu i zbog toga je polje najmanje pregledno. Na pojedinim posudama ipak postoji diskretan motiv koji, na neki način, uokviruje medaljon, ali je on drugačijeg tipa od onih u osnovnim poljima.

Na osnovu sgrafito tehnike, floralnih i linearnih motiva razlikuju se dve vrste proizvoda. Prvu odlikuje urezivanje tankom alatkom – bordura sa nizom cvetova lotosa i šematski izvedena rozeta u medaljonu i po linijama-šrafurama slična je prethodno analiziranim stilskim grupama. Nov element predstavlja jedino krupna rozeta koja se, više ili manje brižljivo, urezuje i oslikava na borduri ili, kao na našem primerku, unutar medaljona, po čemu su u razdoblju 16. veka bili osobeni proizvodi radionice u Trikali.<sup>309</sup> Drugu vrstu karakteriše urezivanje debljom alatkom – trougaona polja ili okrugli listovi u borduri i stilizovani list u medaljonu. Oba pomenuta elementa, tehnika urezivanja i izbor motiva, pokazuju blisku vezu sa produkcijom vizantijskog kulturnog kruga i to u znatno većoj meri nego drugi stilovi. Naime, najpre je u 12. veku to bila bordura ispunjena nizom spirala različite oštrine, sa talasastim linijama između, da bi u produkciji 13–14. veka, upotrebom kosih linija, došlo do jasne trougaone sheme istog motiva, kao i okruglih listova.<sup>310</sup> Uz to, pretpostavljamo da je okrugli list u stvari šematizovani motiv lista ili drve-

ta u medaljonu, koji je u stilizaciji 16.–17. veka uprošćen do talasastih linija dekorativnog karaktera. Na izuzetnom primerku zdele, od koje je sačuvan manji deo, postojao je i ukras sastavljen od krivih linija (zvezda?) koji je uokvirivao medaljon na dnu suda. Međutim, kako je posuda bila dekorisana i sa spoljne strane, bordura sa trougaonim poljima urezana je neposredno iznad dna, a ispod otvora se ponavlja traka sa medaljonima, što sve predstavlja krajnje neuobičajenu pojavu.

Pored analiziranih, u većoj meri sličnih listolikih motiva, postoji još jedan, sasvim jednostavan, ali prepoznatljiv zbog toga što je dosledno kopiran sa neposrednog starijeg uzora. To je šematizovano drvo – čempres, u izduženom medaljonu sa dvostrukim okvirom koji se ponavlja oko tela posude (III/14, sl. 30). Na krčagu iz Beograda on se nalazi u obrnutoj poziciji, sa granama koje se spuštaju, što je neuobičajeno, i nije uočeno na primercima sa istim motivom. Takođe, ne može se ustanoviti da li je i na drugim proizvodima 16. veka motiv čempresa identičan, jer nam nalazi istovremeni našem nisu poznati. Međutim, očigledno je da na ovaj način uprošćen model predstavlja nasleđe vizantijskog kulturnog kruga, pre svega iz solunskih radionica 13–14. veka, od kojih se razlikuje jedino po postojanju medaljona.<sup>311</sup> Pri tom, naš nalaz je po stilizaciji najbližiji proizvodima iz Trnova, koji su iz istog razdoblja kao pomenu ti sa područja Soluna.<sup>312</sup>

Sedmi stil koloritnog sgrafita ilustruje floralni motiv urezan na telu krčaga od kojeg je otkriven manji deo, tako da se celina ukrasa ne može sagledati (III/2). Odlikuje ga urezivanje tankom alatkom i,

► 308 Romančuk 2000: Figs. 102/1, 112/2, 6, 113/1, 2, 114/1, 2.

► 309 Byzantine Glazed Ceramics 1999: Cat. Nos. 302–306.

► 310 Byzantine Glazed Ceramics 1999: Cat. Nos. 10, 11, 14, 31, 33, 87, 150, 270; Georgieva 1974: Fig. 61/5; Diaconu, Baraschi 1977: Fig. 54/10.

► 311 Byzantine Glazed Ceramics 1999: Cat. Nos. 215–220, 223; Georgieva 1974: Fig. 69/2, 5, 72/7; Antonova 1995: Figs. 102/4, 103/15.

► 312 Georgieva 1974: Fig. 694

Sl. 30. Osmanska keramika, sgrafito  
Fig. 30. Ottoman pottery, sgraffito pottery

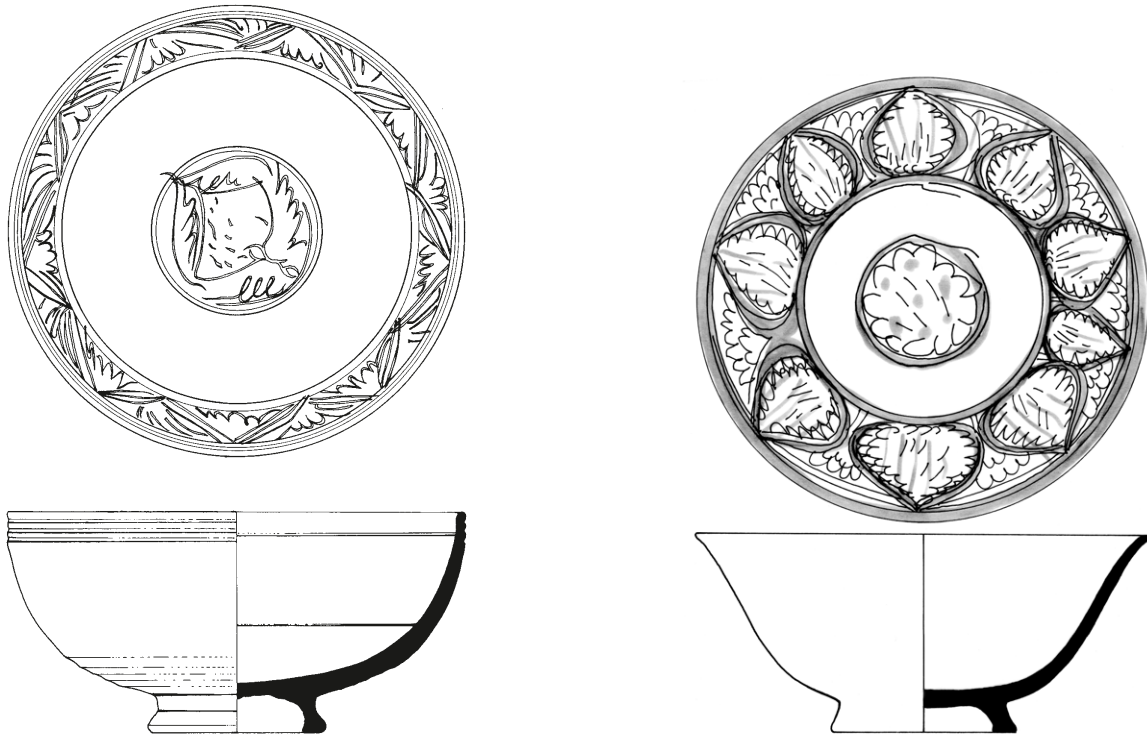

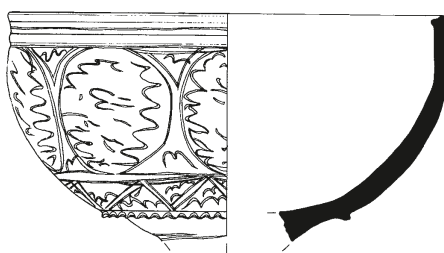
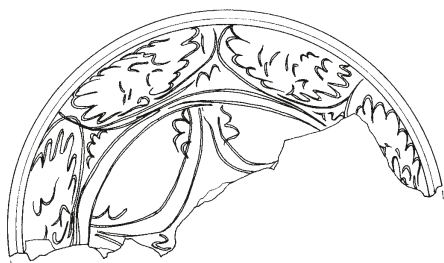

Sl. 31a, b. Osmanska keramika, sgrafito

Fig. 31a, b. Ottoman pottery, sgraffito pottery

možda i više, specifičan način izvođenja konture motiva talasastim linijama i tačkicama. Za sgrafito keramiku ovakva stilizacija je krajnje neuobičajena, tako da među objavljenim primercima iz 16–17. veka, kao i u materijalu iz razdoblja srednjeg veka, nije moguće utvrditi uzor. Međutim, čini se da on postoji i to u jednoj drugoj skupini osmanske keramike – među posudama od fajansa. Dugačka izvijena stabljika sa cvetom, koji podseća na ružu, ima sličnosti sa floralnim motivima na grupama proizvoda radionica u Izniku, koje su datovane u razdoblje 16. veka.<sup>313</sup>

### **E. Sivo glačana (metalizirana) keramika**

Sasvim novu vrstu proizvoda, do dolaska Osmanlija nepoznatu u Beogradu, predstavlja tzv. metalizirana keramika. Reč je o posudama izrađenim od odlično prečišćene gline, čija je osnovna boja pečenja siva, a površina glatka, srebrnastog odsjaja. Takođe, većina ima ukras raspoređen u zonama, koji se urezuje uzanom češljastom alatom direktno na površinu posude ili se utiskuje cevčicom, što se koristi za motive sastavljene od malih krugova. Dekoracija je linearnog tipa, a čine je raznovrsne talasaste i vodoravne linije, koje teku oko recipijenta ili su isprekidane u vidu snopova. Pored ovih, često se, prevashodno na krčazima, javljaju dekorativne trake, sa kratkim uspravnim i kosim linijama.

Glačana keramika metalnog sjaja predstavlja proizvod visokog zanatskog umeća (sl. 32). Posude su simetrično oblikovane, sa tankim zidovima jednake debljine, a tragovi obrade ostaju vidljivi jedino na unutrašnjoj strani drški i samo na pojedinim primercima. Zbog kvaliteta i atraktivne površine posuda, pomišlja se na komplikovanu tehnologiju izrade.

▶ 313 Akar 1988: Figs. 5, 7, 18, p. 33; Hayes 1992: Pls. 31/1, 32/52, 57.

Čini se, međutim, da je ona veoma jednostavna i da podrazumeva arhaičan način pečenja u okrugloj peći koju okružuje zemlja. Otvor peći je bio dobro zatvoren, tako da su posude, pri pečenju na temperaturi od 800–900 stepeni, bile okružene i dimom, koji im je davao osobenu sivu nijansu.<sup>314</sup> Takođe, uočava se da slaganje krčaga u pećima nekada nije obavljano sa potrebnom pažnjom, tako da siva boja na pojedinim primercima nema ujednačen ton, već postoje mestimično svetlije fleke, verovatno, na onim mestima gde su posude bile prislonjene jedna uz drugu. Međutim, postoje indicije da je u procesu izrade korišćen i grafit, zbog kojeg površina sudova ima sivkasti odsjaj, ali proces izdvajanja prirodnog grafita u toku pečenja, kao i njegovo nanošenje na posudu, nije u dovoljnoj meri obrazloženo,<sup>315</sup> tako da se taj podatak ne može prihvatiti kao pouzdan.

Ovu specifičnu keramičku skupinu najbolje ilustruju krčazi i poklopci–zapušači kojima su bili zatvarani, dok se zdele, lonci, bokali i pehari takođe javljaju, ali u znatno manjoj meri. Iako su terminom krčag obuhvaćene sve posude sa više ili manje uzanim otvorom i dugim vratom, postoji nekoliko različitih varijanti te forme koje se mogu bliže odrediti pojedinim konkretnijim nazivima. Oni sa pojavom osmanske keramike ulaze u upotrebu i ostaju kao prihvaćene odrednice i u narodnom grnčarstvu savremenog doba.<sup>316</sup> Za nekoliko tipova krčaga može se reći da su među brojnije zastupljenim u ovoj skupini. Pre svega to su kondiri III/7 koji su po obliku između krčaga i bokala, ne samo zbog talasastog otvora, već i zbog širine otvora i grla. Njima bliski, ali sa okruglim otvorom, su i III/16, na kojima je uočen i specifičan ukras na trбуhu, u vidu uspravnih elipsastih udubljenja. Brojniji su i nalazi krčaga sa dugačkim uzanim vratom – ibrika (III/12). Ovi tipovi posuda, prevashodno III/7 i III/12, praktično predstavljaju osnovne proizvode sivo glačane keramike, potpuno nove u formalnom pogledu, a slične srećemo i na pojedinim nalazištima u južnoj Ugarskoj, mada sasvim sporadično.<sup>317</sup> Većina drugih podseća na proizvode kakvi su postojali u ranijim razdobljima, ali u

drugačijoj tehnologiji. To su, najpre, oblici koji podsećaju na standardne, pretežno jednobojno gledosane posude iz ranijih razdoblja srednjeg veka (III/26, III/27).<sup>318</sup> Testije koje su ranije bile rađene od crvene pečene gline i imale slikanu, trakasto glačanu ili samo priglačanu površinu, u osmanskom razdoblju ostaju u formalnom pogledu gotovo identične (III/1, III/5).<sup>319</sup> Sa druge strane, krčazi, kao i bardaci, veoma dobro ilustruju orijentalne oblike (III/18, III/26, III/6),<sup>320</sup> a uz ranije pomenute pružaju celovitiji uvid u sivo glačanu keramiku osmanskog razdoblja. Zapušači koji se dovode u vezu sa metaliziranim krčazima, slični su pojedinim oblicima iz drugih tehnoloških skupina,<sup>321</sup> i svi imaju lučno profilisan obod i sitnu dugmetastu, profilisanu dršku (IV/5, IV/6, IV/15, IV/16). Iako u osnovi sličnih oblika, tek zajedno sa posudama oni dobijaju na atraktivnosti, što se možda u većoj meri uočava na slikanim predstavama dekorativnih krčaga, koje srećemo na proizvodima radionica u Izniku.<sup>322</sup> Međutim, kao i krčazi, i oblici zapušača sa dugmetastim drškama poreklo imaju u produkciji poznog srednjeg veka, o čemu najbolju potvrdu pružaju nalazi iz palate u Trnovu.<sup>323</sup>

Pored srazmerno brojnih krčaga, postoji i nekoliko bokala koji se, mada fragmentarno otkriveni, mogu posmatrati u okviru jednog tipološkog oblika (VI/6).<sup>324</sup> Oni ostavljaju utisak masivnih posuda,

► 314 Sarosác 1972: 28–30, 117.

► 315 Fehér 1975: 28.

► 316 Klasifikacija je izvršena prema: Tomić 1976: 56–61.

► 317 Fehejr 1963: Fig. 2; Gerelyes 1990: Abb. 4/2; Gerelyes, Feld 1986: Fig. 6/3.

► 318 Stillwell MacKay 1967: Pl. 65/40, 41, 49, 50; Williams, Zervos 1992: Pl. 38/19.

► 319 Bikić 1994: sl. 34/7, 8, 10, str. 90–91; Fehér 1960: T. I/8, 12, 13; Fehejr 1963: Figs. 4, 5; Gerelyes 1990: Abb. 3/3; Sarosác 1972: Figs. 6a–9a, 12a.

► 320 Hayes 1992: Fig. 128/k 15.1; Gerevich 1966: Fig. 25 a/3, p. 31.

► 321 Hayes 1992: Fig. 129/m 1.4, 1.5, 1.6, p. 295–296; Smederevo, Tipologija keramike 16–17. veka: tip IV/1; Cunjak 1998: T. LIV/6.

► 322 Akar 1988: Figs. 60–61.

► 323 Georgieva 1974: Figs. 30, 31/1–3, 6.

► 324 Fehér 1960: T. II/3.

zbog gotovo simetričnog odnosa između gornjeg i donjeg dela posude, kao i zbog širokog, stabilnog dna. I bokali, slično pojedinim krčazima, imaju paralele u istovremenom materijalu iz drugih tehnoloških grupa, pre svega, među jednobojno gleđosanom keramikom.<sup>325</sup> Isto zapažanje odnosi se i na konične zdele (I/33) koje, zbog zelene glazure, imaju tamnu i sjajnu površinu.<sup>326</sup> Duboka zdela valjkastog oblika, za koju je pretpostavljeno da je imala nisku prstenastu stopu (I/21), ne pripada uobičajenom inventaru osmanlijske keramike, kao ni mali lonac (II/22). U stvari, lonac predstavlja izuzetnu pojavu, budući da u do sada objavljenom materijalu nismo naišli na pojavu forme lonca u skupini sivo glačane keramike.

Nekoliko posuda, koje su označene kao pehari, čine skupinu koja u materijalu iz Beograda privlači najviše pažnje (VII/15, VII/16, VII/17). Delom je to zbog samog oblika, ali je, možda pre, zbog nedoumiце u vezi sa njihovom osnovnom namenom, koju izaziva upravo specifična profilacija tih sudova. U osnovi to jesu posude oblika pehara sa drškom, ali ono što ih čini različitim u odnosu na druge primerke te forme jeste stubić koji se iz dna uzdiže u središtu recipijenta. Na stubić je naknadno oslonjena dekorativna rešetka, u vidu rozete. Ovakve posude u Beogradu, svakako, predstavljaju značajnu pojavu, ne samo u okvirima sivo glačane keramike, nego produkcije u celini. U toku dosadašnjih istraživanja otkriveno je svega nekoliko posuda – tri koje ilustruju oblike i još dve ili tri posude, sudeći prema sačuvanim delovima dekorativnih rešetki. U odnosu na druge rađene u istoj tehnologiji, pre svega pehare, ovi primerci su pravljani sa velikom pažnjom, posebno dekorativni motivi floralnog stila na rešetkama. Prepoznatljivost ovih pehara ističu dva osnovna detalja – stubić i rešetka. Takođe, ovi elementi se javljaju na svega nekoliko oblika recipijenata koji su, više ili manje, slični našim primercima, ali su jedino naše posude rađene u tehnologiji sivo glačane keramike.

Veoma mali broj istraživača se upuštao u analizu specifičnog oblika ovih posuda, tako da su zbog sličnosti u profilaciji one, najčešće, analizirane u

okvirima krčaga, boca ili pehara.<sup>327</sup> Pomišljalo se i na čajnike, čak i na posude za mirise, slično današnjim osveživačima prostora. Najkonkretnija pretpostavka iznesena je povodom otkrića broda, potopljenog nedaleko od južne obale Sinajskog poluostrva, čiji su inventar činile pretežno posude slične našima. To je do sada najveći broj primeraka nađen na jednom mestu, pa je A. Raban izneo pretpostavku da su korišćene za prenos određenih supstanci, kao što su: hašiš, opijum, začini ili parfemi.<sup>328</sup> Međutim, rezultati hemijskih analiza opovrgli su ovo domišljanje i posude sa dekorativnom rešetkom oslonjenom na stubić ostale su u okvirima krčaga ili pehara. Kako ni jedna od izloženih pretpostavki nije imala značajniju potvrdu, tako je jedino izvesno ostalo zapažanje da ovi sudovi nisu uobičajeni i da je njihova pojava srazmerno retka u odnosu na druge tipove.

I pored nerešenog pitanja konkretne namene posuda sa stubićem, navedena otkrića i pretpostavke pružaju smernice u traganju za poreklom ovog specifičnog oblika. Naime, očigledna sličnost svih do sada poznatih primera navode na pomisao da su one uključene u keramičku proizvodnju osmanske epohe kao jasno definisan proizvod, tj. tip posude. Pri tom, nije neobično što su u pojedinim regionima korišćene različite smese gline za njihovu izradu, zato jer je ista pojava utvrđena i za mnoge druge keramičke oblike. Takođe, u toku druge polovine 16. veka slične posude su rađene i od skupocenih materijala, kao što je, na primer, pehar napravljen od crnog kamena, sa floralnim ukrasom izvedenim u filigranskoj

► 325 Hayes 1992: Figs. 121/ h 10.2 (83.50), h 10.4 (83.51), 122/h 4.3, p. 289, 319; Mileševa 1995: kat. br. 55.

► 326 Hayes 1992: Fig. 108/a 15.1, p. 281.

► 327 U tipologiji keramike sa Beogradske tvrđave ovi nalazi su bili izdvojeni u zasebnu formu, kao posude za mirise, sa oznakom XIV. Ovom prilikom one su priključene peharima, jer su u svim drugim pregledima materijala iz razdoblja 16–18. veka ovakve posude opredeljene kao pehari ili bokali, shodno veličini recipijenta. Up.: Raban 1971: 152; Hayes 1992: Figs. 120/h 3.1 (77.8), h 3.3 (85.26), 139/h 13.1, p. 311, 324.

► 328 Raban 1971: 154.



Sl. 32. Osmanska keramika, sivo glačana  
Fig. 32. Ottoman pottery, grey-polished pottery

tehnici, od zlatnih niti i sa rubinima u poljima, koji ima poklopac sa safirom u sredini<sup>329</sup> ili jedan srebrni sa razvijenim iskucanim motivima.<sup>330</sup> Svi izneseni podaci su, kako vidimo, krajnje uopšteni i ne pružaju elemente za utvrđivanje oblasti porekla ovog specifičnog oblika. Do sada je jedino pretpostavljeno da su pehari i bokali ovog tipa mogli nastati u Egiptu ili u zemljoradničkim oblastima Bliskog Istoka. Pretpostavka je izvedena posredno, na osnovu pomenutih ostataka jedne isporuke koja je otkrivena u potopljenom brodu.<sup>331</sup> U vezi sa tim nalazom zanimljivo je još istaći i da posude nisu bile zatvorene ke-

ramičkim poklopcima već, verovatno, komadom kože, zbog čega je i bila istaknuta mogućnost da su u njima transportovane određene supstance. Kako je problem porekla oblika i namene posuda još uvek nerešen, sadašnji nivo saznanja dopušta jedino da radioničko poreklo primeraka iz Beograda razmatramo u kontekstu skupine sivo glačane keramike, kojoj po tehnološkim osobinama i pripadaju.

▶ 329 Sözen, Güner 1988: 280-281.

▶ 330 Rogers 1995: Cat. No. 115.

▶ 331 Raban 1971: 142-154.

Sivo glačana keramika, sa površinom metalnog sjaja, predstavlja specifičnu pojavu i njenu jedinstvenost ni malo ne umanjuje činjenica da se oblici posuda javljaju, donekle, i u drugim tehnološkim skupinama. Na osnovu objavljene građe ima se utisak da ona ne predstavlja brojno zastupljenu vrstu. Pored toga, registrovana je na srazmerno malom području, u oblasti južne Ugarske,<sup>332</sup> i dalje samo do Beograda i Smedereva, koji predstavljaju južnu granicu njene pojave. Zbog toga se pregled oblika posuda iz Beograda može smatrati najpotpunijim i po količini najznačajnijim, mada bi naznačeni areal rasprostranjenosti nalaza, svakako, trebalo uzeti sa rezervom, s obzirom na to da izučavanje keramike osmanskog razdoblja u državama na Balkanskom poluostrvu još uvek nije ozbiljno započelo.

Nastanak sivo glačanih proizvoda – poreklo uzora i region izrade – nije detaljnije razmatran u savremenoj literaturi. Iako je u jednom od najranijih pregleda materijala iz zbirke Muzeja grada Beograda ovo bila jedina skupina nalaza koja je ilustrovana,<sup>333</sup> ona nije privukla pažnju domaćih istraživača, uostalom, kao ni osmanska keramika u celini. Za evidenciju nalaza sa područja današnje Srbije, vrednim doprinosom smatra se objavljivanje nalaza iz Bača, budući da su tom prilikom naznačeni i drugi lokaliteti u Vojvodini na kojima je registrovana sivo glačana keramika, kao što su Zrenjanin i Vršac.<sup>334</sup> Kasnije, povodom nalaza u kući 2 u Donjem gradu, uočeno je da su testije iz te celine veoma slične ugarskim posudama, mada u drugačijoj tehnologiji, što je bio zaključak od velikog značaja.<sup>335</sup> U Mađarskoj, gde je objavljivanje keramičkih i metalnih nalaza iz vremena osmanlijskih osvajanja započelo mnogo ranije nego kod nas, učinjeni su pokušaji da se pruže objašnjenja za poreklo specifične sivo glačane keramike. Među prvima je to učinio O. Soproni, koji je izneo pretpostavku da su keramički krčazi nastali po uzoru na metalne, odnosno bakarne.<sup>336</sup> Sa druge strane, iznesena je teza o lokalnoj izradi ovih posuda, zbog delimične sličnosti sa ranijim ugarskim, i u vezi sa tim učešća slovenskog stanovništva sa Balkana u kreiranju te produk-

cije, koja je argumentovana istovremenom pojavom sivo glačane i sgrafito keramike.<sup>337</sup>

Sva navedena zapažanja, iako ovde krajnje sumarno izložena, predstavljaju smernice za izučavanje ovih specifičnih keramičkih proizvoda, ali su nedovoljna za razrešenje problema porekla vrste, budući da evidencija o mestima nalaza potiče sa veoma malog područja, dok za druge oblasti, pre svega na Balkanu, podaci gotovo da ne postoje. Ipak, smatramo potrebnim da postojeće podatke detaljnije obrazložimo u kontekstu materijala iz Beograda, koji pruža do sada najpotpuniju sliku o produkciji sivo glačane keramike. Način proizvodnje ove keramičke vrste podrazumeva postupak kojim posude dobijaju vizuelni efekat veoma sličan onom na bakarnim proizvodima kalajisane površine, što im je davalo sivi odsjaj. Međutim, u kolikoj meri su, na opštem planu, oblici metalnih posuda poslužili kao uzor za keramičke, još uvek je preuranjeno govoriti, s obzirom na veoma slab? poznavanje keramičkih formi koji pripadaju produkciji sivo glačane keramike. Pouzdaniji zaključci mogu, zbog toga, biti samo delimični i ograničeni na one oblike krčaga koji su otkriveni u celosti.

Osnovu za analizu predstavljaju orijentalni krčazi, kao najbrojnije zastupljeni i u većoj meri poznati. Ako zanemarimo činjenicu da keramički krčazi uglavnom nemaju pisak, druge karakteristične elemente posuda moguće je upoređivati sa metalnim, pre svega one na vratu, kao i oblike drški. Ipak, najbolji pokazatelj veze keramičkih i metalnih posuda jeste široko elipsasto telo koje se nastavlja u takođe široko dno. Međutim, za razliku od većine poznatih metalnih i njima sličnih keramičkih krčaga koji

► 332 Fehér 1960: T. II/8, 12–15, III/1, 2, 8, V/5–13.

► 333 Simić-Milovanović 1954: sl. 7.

► 334 Nađ 1961: T. XI/1, XII/1, str. 95.

► 335 Marjanović-Vujović 1973: 214.

► 336 Soproni 1961: Tav. XIIIa/20–23, p. 28–29.

► 337 Sarosác 1972: 177–178; Fehér 1975: 28–29; Kovács 1990–1991: 174, fns. 48, 49.

imaju zaobljenu ivicu dna, a pored toga su pretežno izdignuti na koničnu stopu,<sup>338</sup> svi sivo glačani krčazi iz Beograda imaju veoma široko dno sa oštro proširenom ivicom. Upravo vrsta dna, koje je na identičan način napravljeno na svim krčazima, upućuje na mišljenje o jednom regionu izrade ove specifične skupine proizvoda. Prema rezultatima istraživanja mađarskih autora, sivo glačani proizvodi nastali su u južnoj Ugarskoj, a kao jedan od najznačajnijih grnčarskih središta pominje se grad Mohač (*Mohács*) na Dunavu, koji nešto kasnije, u 18–19. veku, postaje vodeći zanatski centar i središte za distribuciju sivo glačane i gleđosane keramike u susedne oblasti.<sup>339</sup> U blizini grada, na njivi Čele, nalazilo se i glavno glinište, a izvoriste gline za ovu vrstu keramike nalazilo se na dubini između 18 i 20 metara, do koje se dolazilo bunarom iskopanim specijalno za te potrebe.<sup>340</sup>

Nastanak proizvodnje ove specifične keramičke vrste nije u dovoljnoj meri razjašnjen – očigledna je jedino činjenica da pripadaju produkciji iz razdoblja osmanske vladavine 16–17. veka. Uzroci nastanka, kao i region porekla tehnologije ostaju, za sada, nerazjašnjeni. Nedoumicu stvaraju dve regionalno, hronološki i tehnološki različite skupine posuda, kojima je zajedničko to što nastaju po uzoru na metalne posude orijentalnog stila. Naime, raniji primerci posuda koje potiču iz regiona istočnog Krima i Azovskog mora, nastali su u razdoblju od 12. do 14. veka prema direktnom uzoru na metalne i po oblicima i po dekoraciji, ali su rađeni u sasvim drugačijoj tehnologiji – od crveno pečene gline i u dekorativnim tehnikama sgrafito i *champlevé*.<sup>341</sup> Nekoliko vekova kasnije u južnoj Ugarskoj se pojavljuje sivo glačana keramika istog orijentalnog stila, tehnološki i dekorativno u potpunosti drugačija, ali sa sličnim oblicima krčaga.<sup>342</sup> Pri tome, pojedini oblici velikih testija postoje već u poznosrednjovekovnoj keramici, u tehnologiji koja je karakteristična za ugarsku produkciju, što na ovom prostoru predstavlja jedini putokaz u rešavanju složenog porekla vrste. Čini se najverovatnijim, da je u produkciji sivo glačane keramike prisutna inspiracija iz nekoliko izvora, među kojima

najjači predstavljaju metalne i keramičke posude orijentalnog stila. Uz to, dolazi do izražaja lokalna-ugarska i, donekle, srednjoevropska tradicija koja se ogleda u izduženim telima testija i talasastom otvoru manjih krčaga sličnih bokalima. Ukrašen linearnog tipa, sa raznovrsnim valovnicama, može se označiti kao izvesno prilagođavanje ukusu doseljenika sa područja južno od Dunava, zbog čega je, verovatno, i istaknuta teza o učešću balkanskih Slovena u kreiranju ove produkcije.

### ***Keramički predmeti***

Osmanska proizvodnja keramike obuhvata, pored posuda korišćenih u ishrani, i druge predmete koji su imali značajno mesto u svakodnevnom životu tadašnjih ljudi. U ovoj raznorodnoj skupini nalaze se predmeti koji su upotpunjavali društveni život (lule, igračke, svirale, kasice), zatim elementi ambijenta u kućama i javnim građevinama (svećnjaci, pećnjaci, posude za poboljšanje akustike), kao i oni za ličnu upotrebu (noćne posude). Svi oni dopunjuju saznanja ne samo o širini upotrebe keramičkih proizvoda u razdoblju 16–17. veka, nego i o poreklu predmeta koji su ostali u upotrebi do današnjih dana.

### ***Lule za duvan***

Karakteristične i brojne nalaze u kulturnim slojevima iz osmanskog razdoblja predstavljaju glinene lule. Nema sumnje da su to bile lule za duvan, budući da neki od najranijih primeraka imaju natpise koji pominju *dühane*, a ostaci duvana otkriveni su u ne-

► 338 Fehér 1962: Fig. 64/1–9; Karamehmedović 1980: sl. 194–202, 216, 217; Kovács 1984: Fig. 3/1–4; Akar 1988: Figs. 13–17, 21; Hayes 1992: Figs. 120–121, 122/h 14.1–h 14.5.

► 339 Fehér 1962: 28; Kovács 1990–1991: 174, fn. 50; Sarosácz 1972: 177.

► 340 Sarosácz 1972: 177.

► 341 Rice 1953: Pls. X–XXII; Kramarovskij 1996: Figs. 2/1–7, 4/1, 4, p. 99, 102–102, 111.

► 342 Sarosácz 1972: Figs. 1–6, 10, 12–21, 31–32.



koliko lula nađenih u Beogradu, kao i u kvartu Saračhane u Istanbulu.<sup>343</sup> Konzumiranje duvana, koji je u Tursku stigao 1605. godine, u neposrednoj je vezi sa običajem pušenja na lulu. I pored brojnih pokušaja zabrana, zasnovanih na obrazloženju da je protivno religiji i nije dobro za zdravlje, do toga da predstavlja opštu opasnost zbog mogućnosti izbijanja požara, konzumiranje duvana proširilo se na sve slojeve društva.<sup>344</sup> I francuski putopisac Ž. Dimon, koji je 1690. godine posetio jednu od uglednih kuća, objašnjava da na sofama koje se pružaju duž čitavog zida ... *Turci sede po čitav dan i čitavu noć pušeći duvan i pijuci kafu bez ikakve druge zabave osim što katkad igraju piljaka, triktraka ili gusaka.*<sup>345</sup> Budući da je pušenje na lulu postalo društveni fenomen širokih razmera, dobilo je zapaženo mesto i u umetnosti, tako da obilje podataka i o oblicima lula nalazimo na starim minijaturama, crtežima i gravirama.<sup>346</sup> Likovni izvori tako pokazuju da je dužina puta do nekog odredišta određivana vremenom pušenja lule duvana. Pored toga, trgovci su je koristili za razmeravanje količine sitnog semena – kupusa, crnog luka, paprika i patlidžana, pri čemu je tačna zapreminska vrednost zavisila od veličine recipijenta lule.<sup>347</sup>

Glinene lule, u vidu u kojem ih nalazimo prilikom arheoloških iskopavanja, ne predstavljaju celovit predmet, već njegov završni deo, na koji je stavljana drška u vidu cevčice, a često je postojao i maleni profilisani deo, najčešće od ćilibara, koji je naslanjan direktno na usne. Izrada lula predstavljala je samostalan zanat, odvojen od grnčarskog, a izrada je podrazumevala niz specijalnih postupaka, pri čemu je glinene deo pravljen od specijalnih smesa gline, oblikovan je u kamenim kalupima, a ukrašavanje je često vršeno i ručnim utiskivanjem ili urezivanjem ornamenta.<sup>348</sup> Glinene lule čine kompleksnu građu, po oblicima i dekoraciji veoma razuđenu, budući da se proizvodnja odvijala uporedo u nekoliko regiona u Evropi i Aziji. Velika raznovrsnost primeraka, zatim stilovi dekoracije i, posebno, pečati majstora u vidu minijaturnih monograma, iziskuju specifična istraživanja koja u velikoj meri prevazilaze okvire ovog

rada. Takođe, upotreba glinenih lula proteže se do u 19. vek, tako da je karakter produkcije, a sa tim u vezi regionalno i radioničko poreklo primeraka, moguće u punoj meri pratiti tek na osnovu celovitog sagledavanja proizvoda iz svih perioda.<sup>349</sup> Iz tih razloga, ovom prilikom će biti prikazana samo preliminarna tipologija oblika glinenih lula, ograničenih na razdoblje 17. veka.

Glinene lule, otkrivene na području Beograda, u pogledu količine primeraka i raznovrsnosti oblika predstavljaju izuzetno značajnu skupinu. Međutim, one najvećim delom potiču iz nasipnih slojeva okvirno datovanih u razdoblje 17–18. veka, što predstavlja otežavajuću okolnost za preciznije vremensko opredeljenje većine oblika. Takođe, činjenica da su do nedavno smatrane nalazima manjeg značaja, kao i grnčarija tog vremena generalno, uticala je na površno vođenu dokumentaciju vezanu za njihovo prisustvo u kulturnim slojevima. Iz tog razloga, tipološki pregled sadrži dvanaest oblika lula, za koje je utvrđen pouzdan stratigrafski kontekst. Naime, svi primerci su otkriveni u netaknutim slojevima unutar građevina, pri čemu je u većini tih celina utvrđen i kontinuitet stanovanja ili korišćenja prostora, što je omogućilo izdvajanje onih čija je hronologija u okvirima 17. veka. Najraniji nalaz potiče iz više puta pominjane kuće 2 u Donjem gradu, u kojoj se život odvijao u prvoj polovini 17. veka, dok vreme njenog

► 343 Hayes 1992: 391.

► 344 Robinson 1985: 151–152.

► 345 Samardžić 1961: 252.

► 346 Robinson 1985: Pls. 33–43, p. 155.

► 347 Vlajinac 1968: 555.

► 348 Lule su pravljene od gline koja je pripremana na specijalan način, specifičnim postupkom ispiranja i prečišćavanja i, za razliku od većine posuda i drugih predmeta, oblikovane su u dvodelnim kamenim ili metalnim kalupima. Nakon prvog pečenja usledilo je nanošenje premaza koji je glačan filcanom tkanim, posle čega je usledilo drugo pečenje na niskoj temperaturi. Up.: Stančeva 1975–1976: 131–135; Robinson 1985: 156–157.

► 349 Predviđeno je da se glinene lule sa područja Beograda u celosti obrade i sistematizuju u vidu tipologije oblika, koja će u bliskoj budućnosti biti predstavljena javnosti.

stradanja u požaru određuje novac cara Leopolda iz 1683. godine (XII/1).<sup>350</sup> Primerak drugog tipa otkriven je u kuli V Severoistočnog bedema Donjeg grada, u drugom turskom horizontu, čija je gornja hronološka granica kraj istog, 17. veka (XII/2). U novije vreme, preciznije stratigrafsko razgraničenje nivoa i horizonata iz osmanskog razdoblja pružila su istraživanja palate – mitropolitske rezidencije, izgrađene u podnožju Dunavske padine. Glinene lule, otkrivenе u ovoj građevini, predstavljaju nalaze koji su pouzdani u pogledu hronologije, pri čemu najveći broj primeraka potiče iz podruma objekta (XII/1, XII/3, XII/4, XII/6–XII/12), dok je mala lula (XII/4) otkrivena u hodniku koji je zasut i tako zatvoren za komunikaciju pred kraj 17. veka.<sup>351</sup> Lula sa XII/5 pripada skupini proizvoda ranog 17. veka, koja je napravljena po istom modelu, ali najverovatnije u nekoliko kalupa, sudeći po dekoraciji čibuka i različitim tekstovima. I primerci iz Carigrada razlikuju se međusobno, ali i od našeg, u pojedinim detaljima, pre svega natpisima čiji je sadržaj različit.<sup>352</sup> Tako se na carigradskim lulama tekstovi pretežno odnose na duvan, dok na našoj natpis govori o susretu sa Bogom (Muhamedom).

Na području Balkana konzumiranje duvana pomoću lula prevashodno se vezuje za orijentalni običaj, a proizvodnja predmeta za osmanske zanatlije. Međutim, izrada lula odvijala se paralelno i u Evropi, po čemu su bili poznati holandski majstori koji su tradiciju i visok kvalitet održali do današnjih dana. Shodno tome, razlikuju se dve varijante lula: istočna i zapadna, međusobno različite po uglu pod kojim je čibuk apliciran na recipijent, ali i po veličini i obliku recipijenta, što predstavlja osnovu kod određivanja regionalnog porekla oblika. Među izdvojenim tipovima iz Beograda, deset po obliku predstavlja tipične osmanske proizvode, sa recipijentima ovalnog–vrećastog oblika (XII/1, XII/4, XII/6, XII/7, XII/8, XII/9, XII/12), zatim loptastog (XII/3, XII/11) i bikoničnog oblika (XII/5). Svi ovi oblici javljaju se širom Osmanskog carstva, pri čemu su im i karakteristike konstantne. To prevashodno važi za lule u vidu

školjke ili cveta–lotosa (XII/3), koje su najčešće pravljene od bele gline i imaju zeleno gleđosanu površinu,<sup>353</sup> dok lule heksagonalne profilacije pretežno imaju crveno bojenu i glačanu površinu (XII/6).<sup>354</sup>

Visokim kvalitetom kalupa i proizvoda u celini, posebno se izdvaja lula XII/5, rađena od svetlosive gline, sa priglačanom površinom. Ovakve lule rađene su po jasno određenom standardu u pogledu vrste gline i, posebno, dekoracije sačinjene od listića na kojima su detalji izvedeni izvanrednom preciznošću poteza.<sup>355</sup> Takođe, na pojedinim primercima javljaju se i tekstovi na arapskom jeziku, ispisani pravilno, gotovo kaligrafski. Osobinama se izdvaja i mala lula loptastog oblika, napravljena u tehnologiji sivo glačane keramike, sa ukrasom koji asocira na dekorativne predloške slične onima na bakarnim posudama (XII/11).<sup>356</sup> Lule vrećastog oblika, koje predstavljaju najraznovrsniju i po količini najveću skupinu nalaza, ujedno su i manje atraktivni primerci. One su rađene u nekoliko boja, pri čemu je na svim primercima površina neznatno uglačana, a retko koji ima složeniju dekoraciju (XII/4, XII/7, XII/8, XII/9, XII/12).<sup>357</sup> Među njima pažnju privlači jedna, zbog ukrasa u vidu krina – motiva koji je nije uobičajen za ukrašavanje ove vrste predmeta.

Među glinenim lulama, otkrivenim u podrumu palate, izdvajaju se dve, za koje je ustanovljeno da pripadaju zapadnom tipu proizvoda. Jedna od njih, iako je po obliku zapadnog porekla, ne može se u pot-

► 350 Marjanović-Vujović 1973: sl. 22, str. 214, 216.

► 351 Rezultati istraživanja su u pripremi za publikovanje; podaci u vezi sa stratigrafijom kulturnih slojeva stavljeni su nam na raspolaganje ljubaznošću rukovodioca istraživanja, dr Marka Popovića, na čemu se i ovom prilikom zahvaljujemo.

► 352 Hayes 1992: Pl. 50/i, p. 393.

► 353 Robinson 1985: Cat. Nos. C 6–C 9, A 4; Hayes: type IX.

► 354 Hayes 1992: type XVIII.

► 355 Hayes 1992: type I.

► 356 Robinson 1985: Pl. 61/A 3, p. 194.

► 357 Robinson 1985: Pls. 61/A 5, p. 194, 56/C 93, C 94, C 96, C 98, p. 186–187; Brusić 1986–1987: T. I/1, VII/3, 6; Ilčeva 1975: T. I/1–2, II/16, str. 134–136, 181.

punosti označiti i kao proizvod radionice iz tog regiona, zbog dekoracije orijentalnog stila na čibuku i, možda više, motiva koji čine čaure maka na stabljikama i zrnca u poljima između osnovnih vegetabilnih ukrasa. Slično se uočava i na lulama napravljenim od morske pene–meršama (*Meerscham*), na kojima se pored dekorativnih motiva, nekada javljaju i natpisi na arapskom jeziku, kao što je na jednom od naših primeraka (XII/10).<sup>358</sup>

Glinene lule, otkrivene na području Beograda, pružaju veoma dobar uvid u karakter proizvodnje tih predmeta u razdoblju 17. veka. Oblici iz ovog pregleda predstavljaju osnovu te produkcije, dosta ujednačenu i ne mnogo atraktivnu u dekorativnom pogledu. To su pretežno recipijenti za konzumiranje duvana kao takvi, a ne i predmeti luksuza, u smislu vlasničkog obeležja. Očigledno je da su ovo proizvodi pretežno namenjeni širokoj potrošnji, rađeni u većim serijama. Među njima se kvalitetom izdvaja svega nekoliko primeraka, onaj dekorisan čaurama maka i lule sa natpisima. Kada su u pitanju tekstovi, značajnim smatramo to što su na dve po tipu različite lule oni veoma slični po sadržaju i po tipu slova. Međutim, na sadašnjem stepenu istraživanja nije moguće utvrditi ni region porekla pojedinih oblika, niti radioničke centre u kojima su naše lule napravljene. Pokušaj utvrđivanja regiona izrade putem analogija nije pouzdan, jer su radionice za pravljenje lula osim u administrativnim centrima, postojale i u manjim gradovima.<sup>359</sup> Sve one su pravile glinene lule po standardima utvrđenim na području čitave države. Takođe, poznato je da su vremenom i lokalne zanatlije preuzimale zanat od osmanskih majstora, a nisu bili retki slučajevi i da su grnčari u manjim sredinama pravili male serije lula za lokalne potrebe.

Običaj konzumiranja duvana, zajedno sa lulama kao recipijentima za duvan, na područje Balkana i Srbije doneli su Turci. Međutim, vojska i slobodno stanovništvo nisu bili jedini potrošači, pušenje na lulu bila je navika koju su upražnjavali i robovi. U tom smislu zanimljivo je opažanje fransuskog putopisca A. Pulea, koji je 1658. godine boravio u Beogra-

du: ... *Imaju stalno lulu sa duvanom u ustima, čuče po čitav dan na kolenima i pričaju priče ili s prekrštenim rukama stoje pred svojim gospodarima.*<sup>360</sup>

### **Male posude**

Raznorodnu skupinu nalaza predstavljaju i mali predmeti koji se često označavaju terminom *mini-jaturne posude*. Iako većina predstavlja posude u najširem značenju tog pojma, smatralo se da ćemo odrednicom predmeti bolje istaći njihovu osnovnu namenu. Naime, među njima pažnju privlači raznovrsna skupina sudića u kojima su držani pigmenti ili, možda pre, mastilo za pisanje (sl. 33). Mastionice se javljaju u tri vida, kao posude specifičnog oblika – uzanog otvora zaobljene ivice i širokog tela (XIII/4, XIII/6 i XIII/7).<sup>361</sup> Većina primeraka ovakvih sudića gledosana je i iznutra, a pojedini imaju vrlo kvalitetan beličasti premaz, uglačane površine. I za sudić koji ima profilaciju sličnu loncu (XIII/1), pretpostavljena je ista namena kao za prethodno navedene, prvenstveno zbog srazmerno debelog dna u odnosu na zid trbuha.

Za razliku od prethodnih, sudići oblika krčaga, najverovatnije, predstavljaju igračke (XIII/3).

### **Svirale**

U keramičkom materijalu iz Beograda, među predmetima specifične namene izdvaja se svirala (XIV/1, sl. 33). Iako usamljen, ovo je nalaz od izuzetnog značaja, zato jer primeraka muzičkih instrumenata među arheološkim nalazima gotovo da nema. Koliko nam je poznato, ovo je jedna od dve do sada objavljene keramičke svirale. Druga je otkrivena u

► 358 Brusić 1986–1987: T. VI/7–9.

► 359 Stančeva 1975–1976: 129–130; Robinson 1985: 152–153.

► 360 Samardžić 1961: 209.

► 361 Posude slične našima XIII/6, mada malo veće, nalazimo i među keramikom Srednjeg Istoka iz razdoblja 14. veka, gde su opredeljene u kasice (Lane 1947: Pl. 50/B). Ovakvo opredeljenje nije prihvatljivo, budući da su posude za štednju veće i imaju sasvim jasnu profilaciju i razvojnu liniju koja je veoma udaljena od ovih sa okruglim otvorom.

Carigradu i takođe je iz istog vremena, iz 17. veka,<sup>362</sup> i ima identično postolje u vidu diska i profilisan deo koji ima ulogu rukohvata. Međutim, za razliku od naše, carigradska je u obliku ptice, zbog čega se pomišlja da su tada svirale mogle biti pravljene i u vidu pojedinih životinja, kao predmeti za zabavu.

### **Svećnjaci**

Svećnjaci, kao nezaobilazan sastavni deo kulture stanovanja, predstavljaju relativno često nalažene predmete u kulturnim slojevima iz osmanskog razdoblja. Poznato je da među keramičkim svetiljkama postoje dve osnovne skupine, u osnovi različite zbog vrste materijala koji održava plamen fitilja: uljane lampe i stojeći svećnjaci. Za razliku od uljanih lampi, poznatih još od antike, kojih na nalazištima ovog razdoblja ima veoma malo, svećnjaci predstavljaju uobičajenu pojavu.<sup>363</sup> Pored keramičkih, za osvetljavanje prostora pravljene su i metalni svećnjaci, u vidu čiraka, zatim zidnih svetiljki i visećih u vidu lustera. I ovaj pregled keramičkih svetiljki otkriva, već na prvi pogled, činjenicu da u Beogradu, prema našim saznanjima, nije zabeležen ni jedan primerak uljane lampe, budući da svi primerci imaju oblike prilagođene voštanim svećama.

Sa osmanskom produkcijom keramičkih svećnjaka mogu se dovesti u vezu četiri oblika (sl. 33), pri čemu je primerak kalotaste okapnice, sa tragom drške na postolju (tip XV/5), otkriven u veoma fragmentarnom stanju koje onemogućava rekonstrukciju izgleda. Za drugi tip koji ima profilisanu stopu, visina, kao i oblik okapnice i drške, takođe nisu mogli biti pouzdano utvrđeni (XV/3). Najbrojniju pojavu imaju niski svećnjaci, jednostavno profilisani, sa veoma fino izvijenom drškom (XV/2). Ovi oblici direktne paralele imaju u materijalu iz Carigrada, gde se javljaju i u varijanti sa profilisanim postoljem.<sup>364</sup> Ipak, najveću pažnju, svakako, zaslužuju dva oblika svećnjaka, i to zbog sličnosti sa njihovim poznosrednjovekovnim pretečama. Jedan od njih dovodi se u vezu sa pomenutim starijim zbog profilacije držača za sveću (XV/7), dok se kod drugog sličnost ogleda u



Sl. 33. Osmanska keramika: mastionice, svirala, svećnjaci  
Fig. 33. Ottoman pottery: inkstands, flute, candlesticks

obliku postolja (tip XV/1). U našem materijalu 16–17. veka on predstavlja usamljeni nalaz, bez preciznije hronologije, kao i u susednom Smederevu.<sup>365</sup>

### **Pećnjaci**

Zagrevanje prostora kaljevim pećima, zidanim od keramičkih pećnjaka povezanih malterom ili lepom, počelo je da se primenjuje u periodu poznog srednjeg veka. U Beogradu je pojava ovakvih peći arheološki potvrđena tek u poslednjoj etapi tog razdoblja, u 15. veku.<sup>366</sup> Tada su one pretežno bile strogo funkcionalne, zidane od pećnjaka jednostavnog oblika, dok su luksuzne, sa reljefnim–dekorativnim površinama, pravljene za imućnije građane, kao i za dvor despota Stefana Lazarevića. Dolaskom Osmanlija i pretvaranjem utvrđenih delova Beogradskog grada u vojnu tvrđavu i zidane peći imaju strožiji funkcionalni karakter. Pećnjaci su u potpunosti dru-

► 362 Hayes 1992: Fig. 129/p 6.1 (85.27), p. 324.

► 363 Hayes 1992: 296.

► 364 Hayes 1992: Figs. 141/24, 143/95.6, 95.7, 147/15.

► 365 Cunjak 1998: T. LVIII.

► 366 Bikić 1994: 103–108.



Sl. 34. Osmanska keramika: pećnjaci  
Fig. 34. Ottoman pottery: stove tiles

gačiji, ne samo po obliku, već i po izgledu, čemu najviše doprinosi zeleno gleđosana unutrašnjost. I dekorativnost je drugačijeg stila, u vidu ukrasnih rešetki kroz koje prolazi topao vazduh.

Pećnjaci koji su ugrađivani u konstrukciju peći mogu se posmatrati u okvirima četiri formalno-stilske grupe (sl. 34). Prvu brojnu skupinu čine plitki pećnjaci, bikoničnog ili koničnog oblika, vodoravnog trakastog oboda (XVI/1, XVI/4, XVI/19).<sup>367</sup> Približni po brojnosti su i duboki konični pećnjaci, koji su prethodnima slični i po trakastom obodu, kao i po rebbru apliciranom na telu (tipovi XVI/3, XVI/5).<sup>368</sup> Njima su, kao podvrsta, bliski primerci sa dekorativnom rešetkom koja je, za razliku od drugih istog oblika, oslonjena na ravan obod (XVI/9). Cilindrični pećnjaci postoje i u varijanti sa zatvorenim dnom i trakastim obodom koji je identičan koničnim prve skupine (XVI/7). Pored ovih osnovnih skupina, javljaju se i primerci koničnog oblika sa ispupčenom gornjom površinom i rebrom koje odvaja polovine recipijenta, ali tako da ne ostavlja sumnju da su dva dela zasebno pravljeni i na kraju procesa oblikovanja spojena (XVI/11).<sup>369</sup> Pored naznačenih oblika, postojali su specifični pećnjaci koji su u konstrukci-



Sl. 35. Osmanska keramika: sobne posude  
Fig. 35. Ottoman pottery: chambre pots

ji imali mesto na vrhu zidane peći, tako da su imali i dekorativnu ulogu. U materijalu iz Beograda postoje dva takva primerka. Jedan od njih, ovalnog tela sa kupastim vrhom (XVI/6), imao je brojniju pojavu u toku 16. veka,<sup>370</sup> dok je drugi, većih dimenzija, cilindričnog tela sa ravnom ukrašenom pločom, karakterističan za naredno stoleće (XVI/10).<sup>371</sup>

### **Sobne posude**

Na začelju pregleda keramičkih proizvoda nalaze se posude sa dve drške (sl. 35). Tipologija ovih, po količini veoma brojnih sudova nije razučena, tako da

▶ 367 Smederevo, Tipologija keramike 16–17. veka: tip VI/5, kvadrat L, M/4, horizont II, III; Sremska Mitrovica, Tipologija keramike 16–18. veka: tip X/5; Gerelyes 1987: Fig. 5/7; Hatházi, Kovács 1997: Fig. 11/1–4; Zečević, Radičević 2001: sl. 18/2.

▶ 368 Cunjak 1998: T. LXV/5, 6; Sremska Mitrovica, Tipologija keramike 16–18. veka: tip X/5; X/4; Nađ 1961: T. XV/5–10; Gerelyes 1990: Abb.3/4; Zečević, Radičević 2001: sl. 18/1; Mileševa 1995: kat. br. 33.

▶ 369 Zečević, Radičević 2001: sl. 18/3, 4.

▶ 370 Parádi 1963: Fig. 19/6; Zečević, Radičević 2001: sl. 18/5, 6; Mileševa 1995: kat. br. 64.

▶ 371 Marjanović-Vujović 1973: 214–215, T. V/4; Gerelyes 1990: Abb. 3/9.

su razlike među tri oblika veoma male (XIX/1, XIX/2, XIX/3). Takođe, svi primerci imaju ujednačene karakteristike – veoma su masivne i imaju debeli nanos mrke glazure koji pokriva unutrašnjost. Njihova specifičnost podrazumeva upravo navedene osobine – jasno definisan oblik i tehnološke osobine, što upućuje na mišljenje o posebnom postupku izrade. Zbog svega ovoga, u savremenoj literaturi su pode-

ljena mišljenja u vezi sa namenom ovakvih predmeta,<sup>372</sup> a u ovom radu je prihvaćeno mišljenje da su u pitanju sobne posude.<sup>373</sup> Naime, smatramo da značajnu okolnost za određivanje namene, pored oblika i tehnoloških osobina, predstavljaju i mesta nalaza, budući da veći broj nalaza potiče iz kvadratnih, duboko ukopanih jama prekrivenih drvenim talpama, koje predstavljaju septičke jame, odnosno nužnike.

► 372 Jedan broj istraživača smatra su to specijalni lonci za pripremu paprikaša ili nekog drugog jela za koje je potrebna duža priprema. Hayes 1992: Fig. 105/1.5-1.10, p. 286.

► 373 Bakirtzis 1980: Fig. 17, p. 148.

# Zaključna razmatranja

KERAMIKA SA PODRUČJA BEOGRADA, iz prvog razdoblja osmanske vlasti (1521–1688), označena je kao gradska, jer se prevashodno koristi u okvirima urbanog središta – *šehera*. Takvo određenje nije samo formalno, već je i suštinsko, jer na najbolji način objašnjava specifičan karakter otkrivenih keramičkih izrađevina. Pre svega, to je razvijena produkcija serijskog tipa i velikog obima, kao i ujednačeno dobrog kvaliteta. Po tim kriterijumima ona u potpunosti sledi opšti zanatski trend tog vremena. U pogledu oblika i dekoracije, ova keramika čini deo zanatske umetnosti raznorodnog porekla. Reč je o robi koja je pravljen u prostranom Osmanskom carstvu, u čijim se okvirima steklo nekoliko različitih umetničko-zanatskih stilova. Iz tog razloga i pored mnoštva zajedničkih osobina, keramika svakog regiona ima i posebnosti, na primer izradu i upotrebu nekih određenih vrsta proizvoda i oblika posuda, kao i primenu različitih dekorativnih stilova. Upravo u tom pogledu materijal iz Beograda ima neosporan značaj, jer pruža dobar uvid u produkciju jedne od značajnih

oblasti Osmanske države, tj. njenog pograničnog dela na severu. Iako razdoblje turske vlasti oslikava pojava drugačije keramike, ona nije sasvim nova i nepoznata na području Beograda, već se pre može reći da je velikom količinom potisnula ostale proizvode. Prodor ove nove vrste ostvaren je mnogo pre osmanskog osvajanja, što je predstavljalo logičnu posledicu opštih tendencija u proizvodnim procesima, kojima je bilo obuhvaćeno i stvaranje hibridnih oblika, kao i dekorativnih predložaka. Zbog toga se ova keramika ne može striktno ograničiti na razdoblje prve osmanske vlasti – od 1521. do 1688. godine, nego bi je trebalo posmatrati u okviru jedne etape, čije je okvirno i optimalno vreme trajanja od poslednje četvrtine 15. do kraja 17. veka. Celokupnim karakterom ona predstavlja prelaznu etapu između produkcije poznog srednjeg veka i keramike novog doba, koja objedinjuje stare modele, razvijene oblike i naprednu tehnologiju. Po stilu ostaje u većoj meri srednjovekovna, jer sledi tradicionalne kriterijume u pogledu veće zastupljenosti pojedinih oblika, kao i po profilaciji posuda.

Formalnu i estetsku raznorodnost keramike na području Beograda odredilo je veoma specifično, dvojako zaleđe – južno balkansko, kao geografsko i tradicionalno, i severno srednjoevropsko, koje je u razdoblju neposredno pred osmansko osvajanje bilo političko i ekonomsko. Sučeljavanje i međusobno prožimanje ovih različitih keramičkih vrsta je ne samo od izuzetne važnosti za analizu materijala otkrivenog u Beogradu, nego i za vrednovanje keramike sa drugih nalazišta iz neposrednog susedstva, koja su imala istu sudbinu i sličan razvoj. Iz tih razloga, da bi se keramika 16–17. veka iz Beograda analizirala i prikazala u kontekstu osmanske produkcije ovog razdoblja bilo je potrebno, pre svega, izdvojiti ono što je čini specifičnom u odnosu na materijal iz drugih regiona. Poznato je da odrednicu ovog materijala čini, u stvari, raznoliko keramičko nasleđe srednjeg veka, poreklom iz Kine i Persije, zatim matičnih oblasti Vizantije i drugih regiona na Balkanu koji su pripadali tom kulturnom i zanatskom krugu, kao i zapadnog Mediterana – Italije i Španije. Mada je ono, sa svim

prepoznatljivim elementima, očuvano i u modifikovanom vidu ugrađeno već u ranoj etapi osmanske keramike, iz 14–15. veka, produkcija u pograničnom području na severu Osmanske države u potpunosti je zaokružena tek pred kraj ovog vremena, dodavanjem mnoštva izvornih oblika, koji su neposredno preuzeti iz poznosrednjovekovnog keramičkog nasleđa srpskih zemalja i Srednje Evrope, pre svega Ugarske. Načini preuzimanja svih tih elemenata i stvaranja novog vida produkcije sa većom jasnoćom se uočavaju najpre raščlanjivanjem na njene pojedinačne segmente, što vodi ka pouzdanijoj interpretaciji celokupnog materijala. Redosledom izlaganja poštovan je hronološki sled pojave pojedinih delova ove keramičke produkcije na području Beograda, pa je tako na prvom mestu razmatrana keramika iz nasleđa srpskih zemalja, zatim ona srednjoevropskog tipa i na kraju izvorna osmanska.

Analiza grnčarije koja pripada srpskom zanatskom krugu pokazala je da proizvodi predstavljaju homogenu skupinu, prepoznatljivu u raznovrsnom materijalu osmanske epohe. Ona pokazuje očigledno održavanje tradicionalnih standarda u tehnologiji pripreme gline i rastvora glazura, zatim načinu oblikovanja i ukrašavanja posuda, kao i predmeta. Osnovne tehnološke odlike predstavljaju gotovo redovno prisustvo peska u smesama gline, zatim oblikovanje na ručnom, ređe i nožnom grnčarskom vitlu, mrki tonovi osnovne boje pečenja (odnosno, tzv. pečenje sa redukovanim kiseonikom i niska temperatura u pećima), kao i ujednačene boje i kvalitet glazura, među kojima preovlađuju gust rastvor žute i transparentna maslinasta gleđ. U pogledu oblika posuda, ovo je produkcija čvrsto oslonjena na autohtone modele koji su potpuno zaokruženi vid dobili u razdoblju 12. veka, inspirisani naprednijom vizantijskom tehnologijom. Tada ustanovljeni kriterijumi, iskazani keramičkim proizvodom u celini – njegovom tehnološkom, formalnom i dekorativnom pojavom – zadržani su u potonjim srednjovekovnim epohama i preneseni su, u velikoj meri, u nove zanatske i ekonomske uslove.



Iako se za materijal u celini može, bez rezerve, reći da asocira na grnčariju iz razdoblja srednjeg veka, uzori za kategorije posuda potiču iz različitih etapa u okviru te produkcije. Negleđosana-ognjišna grnčarija sličnija je ranijoj etapi, zbog jasno izraženog slovenskog stila ukrasa, a donekle i oblika sudova (II/4, II/7, II/13, sl. 1). Ti tradicionalni modeli su u većoj meri opstali i u poznijoj srpskoj produkciji, dok su u razdoblju ugarske vlasti, bar kada je Beograd u pitanju, oni značajno redukovani i svedeni na retke tipove lonaca. Takođe, crepulja i vršnika tada gotovo da nije bilo, međutim, u vreme osmanske vlasti ova vrsta grnčarije se proizvodi u značajnoj količini, kako arhaični oblici, tako i modifikovani, uz primenu naprednije tehnologije izrade – na nožnom grnčarskom vitlu (IX/1–IX/11, sl. 2). Sa druge strane, slikana i sgrafito keramika direktno sledi uzore iz poznosrednjovekovne produkcije u celovitom izgledu posuda (II/2, II/12, II/27, sl. 3).<sup>374</sup> Uz to, jedini u većoj meri sačuvan nalaz sgrafito zdele i jeste, u stvari, proizvod tog ranijeg razdoblja, svojevrsni relikv epoke u kojoj je nastao, a najverovatnije je, zbog neutralnog stila ukrasa, korišćen i izvesno vreme nakon turskog osvajanja (I/12). Za razliku od ukrašenih, kod jednobojno gleđosanih posuda se uočava izvesno prilagođavanje novim zanatskim kriterijumima, mada bi ovo zapažanje trebalo uzeti sa rezervom, zbog veoma malog uzorka materijala.

Za celovitije sagledavanje karaktera produkcije keramike iz srpskog nasleđa značajne su i posude sa drugih nalazišta i, u tom smislu, areal rasprostranjenosti analognih nalaza pruža zanimljivu sliku. Pre svega, nalazi ovih posuda se sreću u susednom Smederevu i na području današnje centralne Srbije, što je logično, s obzirom na jedinstvenost kulturnog kruga i u ranijem, srednjovekovnom razdoblju. Međutim, sličnih ognjišnih posuda (lonaca, poklopaca, vršnika i crepulja) ima, istina u veoma malom broju, i u južnoj Ugarskoj – regionu koji je za Beograd predstavljao zaleđe u poslednjem stoleću njegove srednjovekovne istorije. Pojava sličnog materijala na tom području se objašnjava kao posledica migracija Srba

pred opasnošću od Turaka, ali se i dovodi u vezu sa osmanskom politikom naseljavanja hrišćanskog stanovništva sa Balkana u oblasti preko Dunava.<sup>375</sup> Ovo se može prihvatiti, ali kao delimično obrazloženje, pri čemu ne bi trebalo zanemariti ni razmenu roba koja se odvijala među tvrđavama i naseljima u ovom graničnom području, pogotovo što je veoma razvijena i živa trgovačka aktivnost u regionu postojala čitavo stoleće, pre dolaska osmanskih osvajača.<sup>376</sup>

Značajna ujednačenost grnčarije srpskog zanatskog kruga u tehnologiji, oblicima i stilu ukrasa ističe važnost pitanja radionica u kojima su posude rađene, pre svega specifične vrste, kao što su one sa slikanim ukrasom. Na to pitanje nije moguće dati odgovor na današnjem nivou poznavanja keramike iz osmanske epohe. Pre se može govoriti o utisku, zasnovanom na malom uzorku materijala koji nam je bio dostupan za lični uvid i onom koji je objavljen, ali i na saznanjima u vezi sa srednjovekovnom proizvodnjom keramike. Naime, utisak usmerava na dva moguća regiona iz kojih su posude mogle biti brzo i bezbedno distribuirane zainteresovanim kupcima. Prvi je centralna Srbija, zbog pretpostavke da je u starim radionicama, pre svih onoj u blizini centra Kruševac–Stalac, mogla biti obnovljena grnčarska delatnost.<sup>377</sup> Drugi je podunavski region južne Ugarske, kao logičniji, zbog realne mogućnosti da su grnčari koji su emigrirali iz Srbije uzeli učešće u proizvodnji keramike u novom prebivalištu. Uz to, postoji i kontinuirana veza između ovog i materijala iz razdoblja ugarske vlasti, koju jasno pokazuje jedan deo nalaza, a to su osnovni tipovi kuhinjske grnčarije rađeni u naprednijoj tehnologiji (II/7, II/16, sl. 1).<sup>378</sup>

Karakter keramike srednjoevropskog stila i tehnologije, koja je generalno slična na čitavom području Srednje Evrope, kako u poznom srednjem veku,

► 374 Ćorović-Ljubinković 1962: 167–170, T. II–IX.

► 375 Kovács 1990–1991: 172–173; Kovács 1998: 179–180.

► 376 Bikić 1994–1995: 85–98.

► 377 Minić 1979: 153–164.

► 378 Bikić 1994: sl. 29/1–5, str. 79.

tako i u kasnijem razdoblju 16–17. veka, u punoj meri se uočava tek kada se sagleda celovitost materijala iz matične oblasti, koju zaokružuju područja Austrije,<sup>379</sup> Poljske,<sup>380</sup> Češke<sup>381</sup> i nama teritorijalno najbliže Ugarske. Međutim, ona je i van matične oblasti zastupljena raznovrsnim formama i oblicima posuda, u većoj meri nego ukupnom količinom robe, što predstavlja veoma dobar i slikovit uzorak, solidnu osnovu da se dopune neki opšti zaključci o statusu i karakteru te proizvodnje u poslednjoj etapi koja je u bliskoj vezi sa početnim uzorima. U tom pogledu, analiza materijala iz Beograda pruža veoma značajne i, donekle, specifične podatke.

Prvo što se uočava je napuštanje strogog standarda u pogledu kvaliteta – opšteg izgleda posuda. Iako značajna količina proizvoda i dalje ima osobine koje su direktno preuzete iz srednjovekovnog keramičkog nasleđa tog regiona, primetno je prilagođavanje navikama doseljenika, što najbolje pokazuju nove tehnološke osobine grnčarije. Naime, više se rade posude od prečišćene gline, koja posle pečenja dobija nekoliko bliskih nijansi crvene boje, teže su i često masivne (sl. 7). Sve ove promene očigledne su, pre svega, na proizvodima koji su u ranijoj etapi pripadali skupini kaolinskih posuda, tankih zidova i male specifične težine, kao što su pojedini lonci (II/1, II/23, II/32). Značajno je, međutim, da je i pored svih navedenih osobina nove tehnologije, dodatno učinjen pokušaj stvaranja efekta sličnog kaolinskim sudovima, što je postignuto potapanjem u belu razmućenu glinu. Isti postupak primenjen je i kod izrade još nekoliko primeraka koji su rađeni od gline istog kvaliteta kao i pomenuti lonci (II/30, VI/8). Jednu od takođe značajnih novina, u odnosu na proizvode iz prethodnog razdoblja, predstavlja brojnije gleđosanje unutrašnjosti posuda, tako da su sve zdele, kao i pojedini lonci, bokali i pehari, pretežno žutooker, ali i zeleno gleđosani (sl. 8–11).

Nezavisno od različitog kvaliteta gline, na svim zdelama, većini lonaca i bokala i dalje postoji specifičan element profilacije – obod u vidu trake, uspravne, kose ili jako izvijene u vidu *kragne*, koja je ravna

ili blago zaobljena, dok se prstima modelovana, tala-sasta ivica javlja sasvim sporadično (II/6, II/21). Ono što se ističe kao osobenost profilacije je gotovo uspravan, takođe trakasti obod, napravljen tako da obrazuje žleb sa unutrašnje strane, verovatno kao oslonac za poklopac. Ova vrsta oboda odlikuje pojedine zdele sa ručkom, lonce i bokale – upravo one tipove posuda koji u najvećoj meri ilustruju srednjoevropski keramički stil (I/13, II/14, II/15, VI/8). Krčazi su prepoznatljivi po tome što imaju širi otvor, zbog čega i oblici u celini umnogome podsećaju na bokale i ostavljaju utisak stabilnih i masivnih posuda.

I pored uniformnosti produkcije srednjoevropskog tipa, grnčarija svakog pojedinačnog regiona ima specifičnosti koje podrazumevaju, pored tehnoloških karakteristika (kvaliteta i boje gline) i veću zastupljenost pojedinih oblika, a to su upravo osnove za prepoznavanje radioničkog porekla vrsta. Sledeći te kriterijume, za prethodno analiziranu skupinu posuda iz Beograda utvrđeno je da ima odlike identične grnčariji izrađivanoj u južnoj Ugarskoj.<sup>382</sup> Ovo je, za sada, samo pretpostavka, jer mesto proizvodnje posuda iz skupine svakodnevnne keramike još uvek nije pouzdano utvrđeno. Međutim, na osnovu podataka koje pružaju mađarski istraživači, čini se da stara grnčarska središta neometano nastavljaju proizvodnju, uz delimične promene standarda, o kojima je bilo reči.<sup>383</sup> Takođe, već na početku 17. veka veću produkciju ostvaruju i novoustanovljeni radionički centri u *Sárkôz*-u i *Mohács*-u, pri čemu će Moháč najveću aktivnost dostići u 18–19. veku, kada će predstavljati središte keramičke proizvodnje u regionu i imati veoma široku distribuciju svojih proizvoda.<sup>384</sup>

► 379 Felgenhauer-Schmiedt 1977: Taf. 11–16, 20, 23–25, 27–33; Cech 1987: Tafn.6, 13–31, 46–69.

► 380 Frolik, Sigl 1990: Figs. 2–8.

► 381 Himelova, Procházka 1990: Figs. 3–6, 9–10;.

► 382 Irásné Melis 1984: 222; Gerelyes 1987: Figs. 5/9–10, 7/1–4, p. 179; Feld, Gerelyes, Gere, Györky, Tamási 1989: 206–207; Gerelyes 1990: 284; Kovács 2001: 198, 202.

► 383 Kovács 1990–1991: 174.

► 384 Sarosács 1972: 177.

Od svih keramičkih vrsta, jedino se za crveno slikane krčage dosta pouzdano može odrediti radio-nički centar u kojem su izrađivani. Naime, ove specifične posude su proizvod budimskih radionica, koje su prethodno imale dva stoleća dugu tradiciju u razvoju i unapređenju stila ove keramičke vrste, ali i grnčarije uopšte.<sup>385</sup> Najveća proizvodnja slikanih krčaga bila je u razdoblju druge polovine 15. veka, kada je počelo i eksperimentisanje sa primenom gleđi na oblicima koji su tradicionalno smatrani ugarskim. Već u tom razdoblju jedna od specijalizovanih radionica, koja je snabdevala kraljevsku palatu luksuznim trpeznim sudovima, radila je i male probne serije krčaga sa crveno slikanim ukrasom i zelenom glazurom.<sup>386</sup> Izrada ovakvih krčaga, u većoj meri modifikovanih u testije, nastavljena je i u vreme osmanske vlasti, u vidu standardne proizvodnje i u većem obimu, što je podrazumevalo i raznovrsniji izbor oblika (III/21, sl. 12). U kontekstu srednjoevropskog keramičkog nasleđa oni, očigledno, predstavljaju veoma neobične proizvode koji su sa stanovišta savremene estetike teško prihvatljivi, jer mrlje sjajne zelene glazure delimično prekrivaju mat slikane motive. Iako razlozi za ovako neskladno izvedenu promenu stila ukrasa ostaju nedokučivi, oni mogu biti, bar delimično, u vezi sa potrebom da se proizvod učini približnijim keramičkoj robi koju koristi novodoseljeno stanovništvo i tako bolje plasira na tržištu.

I pored činjenice da količina keramike srednjoevropskog stila u Beogradu u razdoblju 16–17. veka nije velika, njen značaj je neosporan. Pre svega, zbog toga što su kuhinjske posude – zdele i lonci, među najčešće upotrebljavanim proizvodima u svakodnevnom životu. Takođe, broj slikanih krčaga govori da oni i dalje predstavljaju veoma cenjenu luksuznu robu, čemu je svakako doprineo i njihov delimičan, formalni i stilski, preobražaj. U celini posmatrano, duga tradicija u pogledu kvaliteta i prilagođenost posuda osnovnoj nameni, koje je produkcija u potpunosti zadržala, učinili su da proizvodi srednjoevropskog tipa i u osmanskom razdoblju opstanu, i to kao važan činilac u ukupnom keramičkom materijalu epohe.

Keramika koju na područje Beograda donose Turci Osmanlije u znatnoj meri je potisnula druge dve vrste. Velika količina raznovrsnih proizvoda – posuda i drugih predmeta – trebalo je da podmiri potrebe vojne posade i mnoštva civila, koji su bili njihova obavezna pratnja, kao i da omogući stvaranje uslova za život u razrušenoj tvrđavi. Međutim, tek sa preobražajem srednjovekovnog grada u šehar, što je usledilo ubrzo po osvajanju, došlo je do jasnog određenja i vrsta keramičkih proizvoda koje čine njegov sadržaj. Karakter materijala iz Beograda, kao dela keramičke produkcije Osmanske države 16–17. veka, jednim delom jeste uslovljen strateškom i ekonomskom ulogom grada, ali istovremeno ima specifičnosti koje su odredili njegov geografski položaj, odnosno, zanatsko i umetničko okruženje.

Osmanska kramika 16–17. veka je rađena u naprednoj tehnologiji i po tipu je serijska, što je u jednakoj meri odlika kako luksuzne, tako i svakodnevne keramike. Zbog toga su osobine koje pružaju uvid u tehnološki karakter produkcije u velikoj meri ujednačene i mogu se sažeti u nekoliko osnovnih. Glina je posna, uglavnom solidno prečišćena i srazmerno retko ima primesa, pre svega sitnozrnog peska i sitno tucanog krečnjaka, dok se sasvim izuzetno spravlja i specifične smese, kao što je tzv. masna glina, od koje se prave pojedine ognjišne posude. Nakon sušenja i prvog pečenja proizvodi dobijaju crvenu boju u nekoliko bliskih nijansi, od jarke crvene (slično boji cigle) do mrke. Ovakve nijanse osnovne boje sudova ukazuju na visoku temperaturu u pećima, međutim, svi proizvodi imaju veliku specifičnu težinu, koja je, verovatno, posledica skraćenog postupka pečenja, što posebno dobro ilustruju krčazi iz skupine negleđosane keramike. Pigmenti i glazure su postojani i kvalitetno spravljeni, međutim, kolorit je sveden, po čemu se u potpunosti uklapa u naznačeni tip produkcije. Zelena, žuta i mrka boja, zavisno

► 385 Holl 1963a: 390–392; Kovács 1990–1991: 171.

► 386 Holl 1963a: 390.

od toga da li je reč o pigmentu ili glazuri, jednakih su nijasi, a intenzitet se postiže različitom gustinom rastvora, odnosno, načinom apliciranja (direktno na posudu ili preko podloge). Sve navedene karakteristike ukazuju na to da keramika iz Beograda predstavlja u većoj meri homogenu skupinu solidnog kvaliteta, namenjenu širokoj potrošnji. U takvom ujednačenom mnoštvu izdvajaju se jedino posude sa sivo glačanom (metaliziranom) površinom, koje u tehnološkom pogledu čine proizvod vrhunskog zanatskog umeća.

Osobine serijske proizvodnje odaje i tipologija keramike: srodna profilacija u okvirima svih oblika posuda i predmeta, sa nekoliko bliskih varijanti u okviru tipova, zatim dve do tri veličine najbrojnijih trpeznih posuda – zdela i krčaga, odnosno, ujednačena zapremina kuhinjskih sudova – cediljki i tegli, kao i pojedinih ćupova. Međutim, jedan od jasnijih pokazatelja serijske produkcije predstavljaju skupine posuda istog stila. Formalni stil dobro ilustruju najbrojniji tipovi među bokalima i peharima (VI/4, VII/4, VI/1, VII/9, sl. 20), zatim pojedine zdele i tanjiri, koji imaju identičnu ili veoma sličnu profilaciju (I/6 i V/7, I/14 i V/5), kao i nekoliko srodnih tipova ćupova (II/26, II/28, II/29, II/31). Takođe indikativnu osobinu predstavlja stopa na zdelama i tanjirima, koja je rađena u malom broju varijanti, u pogledu oblika i visine. U manjem broju različitih vrsta rađeni su i izlivenici u vidu piska na krčazima i testijama. Serijski tip produkcije jasno pokazuje i dekoracija koja se u različitim vidovima izvodi na primercima jednog tipa posude. Tako se slikani ukrasi i motivi, izvedeni u sgrafito tehnici i stilu, javljaju uporedo sa jednobojnim gledosanjem na osnovnim tipovima zdela i tanjira, kao i na manjem broju krčaga (I/1, I/2, I/3, III/2).

Pored posuda, većina predmeta, a pre svega oni brojnije pojave, kao što su pećnjaci i noćne posude, uklapa se u potpunosti u sve prethodno navedene osobine, s tom razlikom što su, u skladu sa njihovom jasno određenom namenom, varijante ograničene na manja odstupanja u visini ili širini primeraka.

Ovo se, pre svega, odnosi na pećnjake koji u pogledu profilacije čine veoma raznovrsnu skupinu, takođe i materijal zanimljiv za analizu (sl. 34). Iako u Beogradu nisu otkrivene konstrukcije peći, prema oblicima otkrivenih primeraka čini se da su one bile rađene po određenom standardu u pogledu vrste, a verovatno i dimenzija. Takođe, može se reći i da su prevažno bile funkcionalne, veoma jednostavne a ne dekorativne, kao što su to bile gotičke zidane peći iz prethodnog razdoblja.<sup>387</sup> Međutim, zajedničko svim vrstama je visok kvalitet pećnjaka, pre svega gusta sjajna tamnozeleno glazura koja je, najverovatnije, bila spravljana namenski, po recepturi predviđenoj jedino za ovu vrstu proizvoda.

Opšti trend serijske proizvodnje ujednačenog stila velikim delom potvrđuje i tipologija lula, budući da se na različitim tipovima javlja nekoliko identičnih rešenja, na primer, dekoracije čibuka. Neke druge sličnosti, mada se mogu izdvojiti, nisu pouzdane, budući da se proizvodnja ovih predmeta odvijala u okviru samostalnog zanata, nezavisnog od grnčarskog, koji je podlegao drugačijim proizvodnim kriterijumima.

Pregled keramike odaje još neke podatke, značajne za sagledavanje celokupne produkcije. Njen osnov čini razuđena tipologija zdela i krčaga, dok je drugih oblika znatno manje, pre svega tanjira, čak i ako se uzmu u obzir i oni primerci koji su zbog veće dubine recipijenta opredeljeni u zdele. Takođe, neuobičajeno je malo ognjišnih lonaca. Za to postoji delimično objašnjenje koje je u vezi sa navikom kuvanja jela u bakarnim kotličima. Oblike kuhinjskih posuda najbolje ilustruju ćupovi, namenjeni skladištenju raznovrsnih namirnica, slično pitosima iz ranijih epoha. Oni predstavljaju sasvim novu pojavu u keramičkoj produkciji na ovom području, pre svega zbog neobičnog izgleda. Imaju u osnovi profilacije lonaca, koji su zbog ravnog dna bili pogodni za sme-

► 387 Metodološke postavke izučavanja pećnjaka, zasnovane na poznogotičkom materijalu, postavio je Imre Holl. Up.: Holl 1958; Holl 1971; Holl 1980; Holl 1983.

štaj u ostavama ili kuhinjama, dok su dve masivne dugačke drške omogućavale njihovo lakše prenošenje. Cediljke i tegle, koje se u jasno definisanim oblicima javljaju takođe kao nove vrste u ovom razdoblju, ukazuju na razvijene navike u pogledu ishrane, koje podrazumevaju i specifične vidove pripreme zaliha namirnica.

Relativno mali broj primeraka u okviru pojedinih oblika i tipova keramičkih posuda, pre svega iz skupina kuhinjske i stonene namene, delom je odraz česte upotrebe metalnog – bakarnog posuđa sa kalajisanom površinom. Velika proizvodnja bakarnih posuda i predmeta u Osmanskoj državi odvijala se uporedo sa produkcijom keramike, tako da se ova dva zanata međusobno prepliću i dopunjuju. Tako su pored zdela, kako na stopi, tako i onih sa ravnim dnom, zatim ibrika i bardaka, poklopaca, zapušača i cediljki, od bakra pravljene i duboke zdele (sanovi) i duboki tanjiri za obedovanje, zatim tepsije, đuveči, avani, kotlići, poslužavnici (sinije), kao i drugi predmeti koji su u izvornim oblicima opstali u upotrebi i do naših dana.<sup>388</sup>

Analiza keramičke robe – posuda i drugih predmeta, jasno je pokazala da osmanska keramika 16–17. veka predstavlja spoj između kultura srednjeg veka i savremenog doba i, kao takva, pokazuje jake korene pređašnje i osnove za stvaranje potonje keramičke produkcije.<sup>389</sup> U tom smislu, za jedan deo materijala može se utvrditi kontinuitet proizvodnje koji seže duboko u ranija razdoblja srednjeg veka, dok drugi deo predstavlja novu pojavu – sublimaciju svih ranijih grnčarskih iskustava u proizvodnim tehnologijama i dekorativnim stilovima, na područjima islamskih država i njihovom neposrednom susedstvu.

U celini posmatrana, ona je očigledno srednjovekovna po karakteru, čvrsto vezana za keramičko nasleđe vizantijskog zanatskog kruga, ali ne samo iz poznosrednjovekovnog razdoblja, nego dobrim delom i iz starijeg, stvorenog u vreme vladavine careva iz dinastije Komnina (1081–1185). Zbog ovoga se ona može smatrati i posrednim naslednikom keramike rimske epohe, budući da je proizvodnja vizantijskog

razdoblja predstavljala kariku koja ih povezuje. Čvrstu vezu između ove dve, vremenski veoma udaljene keramičke produkcije, kao i njihovog posrednika, čini zasnovanost na sličnim oblicima posuda, tj. zdela, tanjirima, krčazima i recipijentima za skladištenje namirnica, kao i tipovima zdela i tanjira, koji u gotovo neizmenjenoj profilaciji, u vidu prototipova, postoje i u materijalu 16–17. veka.<sup>390</sup> Sve ovo, u stvari, pokazuje da je osnova osmanske produkcije uobličena kada i istoimena država, i da su u daljem trajanju u nju ugrađivana i savremena iskustva iz različitih regiona, tako da se arhaični oblici sa novom keramikom prepliću sve do kraja 17. veka, koji označava u velikoj meri prekid sa srednjovekovnom tradicijom. Zbog toga je, u poređenju sa keramikom ranijih srednjovekovnih epoha, produkcija 16–17. veka raznorodnija i živopisnija, jer objedinjuje mnoštvo iskustava – orijentalno-vizantijskog, mediteranskog, srednjoevropskog i lokalnog, Balkanskog. Građa iz Beograda u velikoj meri ilustruje zanatsku i umetničku kompleksnost keramike ovog razdoblja i pored generalnog utiska o njenoj ne velikoj atraktivnosti, odnosno svakodnevnoj nameni. Takođe, ona u punoj meri potvrđuje da termin *osmanska keramika*, kao deo šire – *islamske* produkcije, podrazumeva ukupnu aktivnost pravljenja keramičke robe u okvirima Osmanskog carstva, nezavisno od nacionalnosti zanatlja koji u njenom stvaranju učestvuju.<sup>391</sup>

Iznenadujuća uniformnost keramike u svim regionima Osmanske države proističe, prevashodno, iz dve značajne činjenice – velike pokretljivosti zanatlja i razgranate trgovine. To je omogućilo razmenu

► 388 Fehér 1962: Figs. 64/1–23, 65/1–22; 66, 67; Fehér 1975: Figs. 57–60; Kovács 1984: Figs. 3–5, 7; Hatházi, Kovács 1997: Figs. 4–8; Radojković 1965: sl. 13–16; Trajković 2002: kat. br. 24, 30–32, 45–47, 138–143, 150–162, 168–216, 275–340, 377–423.

► 389 Tomić 1983: 48–50.

► 390 Hayes 1992: Fig. 74/49.37, p. 132; Nikolić-Đorđević 2000: tipovi I/5, I/6, I/23, I/24, I/31, I/37, I/38, I/45, I/59, I/60, I/64, I/72, I/114, I/10, III/3, III/10, III/12, III/16, III/22, III/31, III/43, III/44, III/49.

► 391 Kyriazopoulos 1978: 100.

uticaja i širenje stilova i tehnika u veoma udaljena područja, koja je neizbežna kada su u pitanju umetnički i zanatski tokovi u jedinstvenoj, uređenoj državi.<sup>392</sup> Zbog toga, ako je osmanska keramika u vreme nastanka bila po stilu *orijentalna*, ona u vreme najveće ekspanzije države doživljava preobražaj i postaje u većoj meri *mediteranska*, upravo zahvaljujući aktivnoj razmeni roba i kulturnih uticaja između istoka i zapada, u kojoj su italijanski trgovci iz Đenove i Venecije imali najznačajniju ulogu.<sup>393</sup> Kako je veoma malo nalazišta, po značaju sličnih Beogradu, sa kojih je keramika do danas u celini objavljena, teško je govoriti o karakteru ovog materijala u odnosu na celinu keramičke produkcije u Osmanskoj državi. Ukoliko se reprezentom te produkcije iz 16–17. veka smatra materijal otkriven u kvartu Saračhane u Carigradu, onda materijal iz Beograda ima generalne sličnosti sa keramikom iz matične oblasti Carstva.<sup>394</sup> Ipak, ta sličnost je pre formalna nego suštinska, zato jer je ograničena na isti tip proizvodnje u tehnološkom pogledu, dok je u pogledu zastupljenosti oblika koji čine osnovu te produkcije, veza sa izvorima ipak veoma udaljena. Paralele u pogledu tehnologije, oblika i dekorativnih tehnika postoje u većoj meri na širem balkanskom području, mada su i one samo okvirne i to u materijalu koji je na tradicijama vizantijskog zanatskog kruga. Takođe, sličnog materijala ima i u susednim oblastima, pre svih na Krimu, jer je osmanska keramika deo istorijsko-umetničke pojave i zanatstva širokog regiona.<sup>395</sup> Keramika iz svih ovih oblasti, iako u finalnom izgledu različita, crpela je inspiraciju na istom izvoru, a to je maloazijska (persijska) umetnost, što je od velike važnosti za razumevanje srazmerno lakog mešanja zanatskih tehnika i stilova, kao i brzog i širokog prihvatanja novih proizvoda na pomenutim područjima.

Međutim, iako na prvi pogled dosta ujednačena, keramika očigledno ima regionalne osobenosti koje se stvaraju uporedo sa opštim tokovima. Specifičnost jednog regiona određuju geografski položaj i ekonomske potrebe, tako da se keramička produkcija uobličava prožimanjem kako aktuelnih zanatskih

i umetničkih stilova iz neposrednog okruženja, tako i uticaja iz kulturnog nasleđa. Zbog toga se keramika 16–17. veka iz Beograda ne može po automatizmu odrediti kao osmanska, iako materijal te proizvodne skupine čini njen značajni, čak dominantni deo. Takođe, vojni i ekonomski značaj ovog središta odredio je, pored ostalog, i karakter keramičkih proizvoda koji će se u njemu koristiti. Prema ovim kriterijumima, keramika iz Beograda pripada proizvodnom krugu koji je u potpunosti uobličen u 16–17. veku na severnoj granici Osmanske države, u regionu južne Ugarske.<sup>396</sup> Na čvrstim osnovama, koje datiraju iz prethodnog razdoblja, ustanovljena je specifična produkcija čiji je karakter odredila kosmopolitska sredina, a koju su održali emigranti iz različitih područja Balkanskog poluostrva, kao i trgovina Dunavom i carigradskim drumom.<sup>397</sup>

Keramika otkrivena na području Beograda je funkcionalna, predviđena da vrstama i oblicima posuda i predmeta omogući zadovoljenje osnovnih životnih potreba. Zbog toga prevlađuju forme namenjene svakodnevnoj upotrebi: lonci i velike zdele sa tri nožice (šerpe) za kuvanje hrane, zatim zdele različitih oblika i veličina, od činija za posluživanje jela i obedovanje do zdelica za začine, kao i recipijenti za tečnosti (krčazi, testije, bardaci, ibrici, bokali, pehari i čaše) – praktično sve vrste posuda koje su svedočanstvo o intenzivnom životu na prostoru tvrđave. Uz to, značajna je količina ćupova, raznovrsnih po oblicima i veličinama. Oni su jasna potvrda da je Beograd u razdoblju prve osmanske vlasti imao redovno

► 392 Lane 1947: 2; Kyriazopoulos 1978: 78, fn. 3; Samardžić 1984: 2–5.

► 393 Radojković 1965: 121–124; François 1998: 43–44.

► 394 Pored materijala iz Carigrada i keramika sa atinske Agore je u dobroj meri ilustrativna na isti način. Uporedi: Frantz 1942: Figs. 8, 9/3, 6, 10, 11, 12/3, 13–15, 17/4, 5, 20/2, 3, 21/4, 22, 23, 25–27, 30.

► 395 Minić 1979: 162–163; Kuzev 1976: 134; Belinskij, Maslovskij 1998: 33–36, Figs. 1, 2/2, 4; Perevozčikov 1998: 165, Figs. 1/8, 2/1–16; François 1998: 42–44.

► 396 Fehér 1960: T. I–X.

► 397 Samardžić 1974: 366–368; Samardžić 1984: 4–5.

snabdevanje životnim namirnicama i bio, pored ostalog, i veliko skladište hrane.<sup>398</sup> Kao jedno od najznačajnijih središta u ovom regionu, pre svega zahvaljujući dvojakom zaleđu i rečnim tokovima, Beograd je već od 1541. godine preuzeo trgovinu u ovom delu Podunavlja.<sup>399</sup> Preko njega se odvijala razmena roba i namirnica među tvrđavama koje su zaposeli Turci, kao i naseljima u okolini, pa je i sam grad pretvoren u veliki trg. U dinamičnom poslovanju na pijacama i trgovima namenu su našle i keramičke posude, kojima se razmeravalo žito, raznovrsno seme, ali i vino i rakija. Iako u većini slučajeva nisu precizirane tačne mere koje ove posude određuju, kao ni njihov izgled i oblik, podaci iz pisanih dokumenata značajno doprinose i sagledavanju višestrukog značaja keramike u ovom razdoblju. Naime, poznato je da se iz zaleđa Beograd snabdevao obiljem žitarica, povrća i voća, meda i drugih potrepština, koje su kolima dopremane na područje grada, gde su namirnice razmeravane i prema potrebama delom upućivane u druga odredišta.<sup>400</sup> Tako saznajemo i da su zdelom (čankom, kupom) merene sve vrste pšenice, pirinač, kao i neki čvrsti proizvodi (najverovatnije kaša), bokali, kupe, vrčevi i krčazići su korišćeni za odmeravanje vina, dok su za razmeravanje sitnog semena – kupusa, luka, paprike i patlidžana, najčešće korišćene lule.<sup>401</sup> Uz to, u otpadnim jamama, zajedno sa keramičkim recipijentima, nalaženi su i ostaci ljuštura puževa, ljuske od jaja, zatim ugljenisana pšenica i ovas, kao i koštice šljiva i kajsija, što pruža potvrdu o raznovrsnoj ishrani Turaka koju posredno otkrivaju pisani dokumenti. Ove podatke dopunjuju i zapažanja francuskih putopisaca, u čijim beleškama nalazimo da su im omiljena jela bili slatkiši i seckano meso sa mnogo luka, takođe i pirinač i med, a od pića mešavine spravljane od šljiva, meda i ukuvanog grožđa, čak i vino, koje su konzumirali i vojnici pred polazak u borbu.<sup>402</sup>

U kućama, napravljenim pretežno od drveta i bondruka, postojale su zidane peći, jednostavne i strogo funkcionalne, a tragove istih takvih peći nalazimo i u javnim zdanjima – karavan sarajima, amami-

ma i retkim zidanim objektima. Takođe, keramički predmeti služili su za osvetljavanje prostora, mada skroman broj svećnjaka od pečene gline upućuje na prevashodnu upotrebu voštanih sveća, budući da je vosak redovno isporučivan iz južnog zaleđa,<sup>403</sup> a u luksuznijim objektima i bakarnih čiraka. Neke druge izrađevine, koje pripadaju raznovrsnoj skupini ličnih predmeta, otkrivaju i druge svakodnevnne aktivnosti tadašnjih žitelja Beograda – raširenu pojavu pušenja duvana, zatim korišćenje mastila za pisanje i postojanje običaja štednje. Ukopane septičke jame i velika količina sobnih posuda upućuju na organizovanu komunalnu službu. I na osnovu nalaza nekih drugih posuda, pre svega se misli na pojedine negleđosane krčage, kao i bokale, mogu se pretpostaviti i određene higijenske navike, i pored utiska evropskih savremenika da su žitelji tvrđave po pitanju *života i jela ... dosta prljavi i nečisti*.<sup>404</sup>

Po svom celokupnom stilu i kao reprezent regionalne produkcije u okvirima Osmanskog carstva, keramika iz Beograda pokazuje nekoliko opštih odlika: rađena je u naprednoj tehnologiji, po tipu proizvodnje je serijska i u velikoj meri ujednačena. Istovremeno, ona predstavlja i veoma uspešnu sublimaciju istočnjačkog, mediteranskog i balkanskog nasleđa – novi oblici su razvijeni na osnovama srednjovekovnih, orijentalni tipovi su prilagođeni evropskim modelima. Taj novi formalni stil najbolje ilustruju pojedini tipovi testija, bokala i pehara. U većoj meri tradicionalan duh zadržan je jedino na sgrafito posudama, mada je stil dekora donekle modifikovan. To je u većoj meri izraženo na pojedinim primercima ukrašenim u stilu jednostavnog sgrafita. Naime, na zdelama i tanjirima uočena je sasvim drugačija koncep-

► 398 Šabanović 1974a: 323–334; Samardžić 1974: 366–367.

► 399 Samardžić 1974: 367–369.

► 400 Samardžić 1974: 366–368.

► 401 Vlajinac 1964: 145, 160, 164, 221; Vlajinac 1968: 429, 454, 487, 493, 555, 575; Vlajinac 1974: 717, 754.

► 402 Samardžić 1961: 287.

► 403 Samardžić 1974: 367–368.

► 404 Samardžić 1961: 287.

cija središnjeg medaljona – umesto urezanim okvirom i motivom unutar njega, okvir je rešen u vidu kruga izvedenog točkicom, koji ostavlja utisak reljefne površine, dok samo polje medaljona ostaje bez dekoracije (V/1) ili je ispunjeno jednostavnim otiskom komada tkanine (V/2). Među sgrafito posudama neobičnu i na širem prostoru izuzetnu pojavu predstavlja deo zdele sa isprepletanim profanim tekstovima i floralnim motivima (I/2). Ovakav, može se reći lirski sadržaj, odražava istu svežinu kao i druga dela tog vremena – književnost, likovna umetnost, umetnička obrada metala i slikana keramika.<sup>405</sup> Za razliku od jednostavnog, motivi iz skupine koloritnog sgrafita oslonjeni su na stil iz poznosrednjovekovne produkcije, sa krupnim floralnim predlošcima i strožom, gotovo geometrijskom podelom polja. I ova keramička vrsta, slično svim drugima, ima gotovo u potpunosti ujednačene tehnološke osobine, pre svega, boje pigmenata i glazura, što upućuje na jedinstveno radioničko poreklo svih primeraka. Pored naših, nalaza posuda ukrašenih u identičnom stilu ima još u Smederevu i na pojedinim nalazištima u južnoj Ugarskoj.<sup>406</sup> Mesto izrade ovakve sgrafito keramike do danas nije utvrđeno, ali je u savremenoj nauci ostalo prihvaćeno mišljenje da su proizvodnju te vrste u južnoj Ugarskoj oživeli emigranti i asimilovano stanovništvo sa Balkana – Srbi i Bugari, pri čemu se prepoznatljiv stil, inspirisan balkanskim nasleđem, održao i u potonjem razdoblju na istom ovom području, u radionicama *Sárköz* i *Mohács*.<sup>407</sup> Inače, sgrafito keramika 16–17. veka u čitavom ovom regionu predstavlja značajnu pojavu, jer određuje granice osmanskih osvajanja, izvan kojih tih nalaza nema.

Sasvim novu vrstu, prepoznatljivu u keramici osmanske epohe, čini sivo glačana-metalizirana keramika (sl. 32). Proizvodnja ovih izuzetno kvalitetnih posuda, koja je ustanovljena i stilski uobličena u regionu južne Ugarske u razdoblju 16–17. veka,<sup>408</sup> u velikoj meri se razlikuje od svih drugih vrsta koje proističu iz keramičkog nasleđa tog regiona. Naime, sivo glačana keramika ima orijentalni karakter, a njeni predstavnici i po količini posuda najbrojniji proizvodi su recipijenti za presipanje tečnosti – ibrici, kondiri i krčazi (III/6, III/7, III/12, III/16, III/18, III/28). Posebno značajnim smatramo to što, po formalnim i estetskim kriterijumima, ova proizvodna skupina ima direktne paralele u istovremenoj produkciji bakarnih posuda, kojima su keramičke slične i po efektu sjajne površine i svedenom, pretežno urezanom ukrasu.<sup>409</sup> Međutim, u istoj ovoj tehnologiji rade se i pojedine posude koje veoma podsećaju na ugarske modele (III/1, III/27), što smatramo jasnim pokazateljem jedinstvenog regionalnog porekla ove dve tehnološke kategorije.

Keramika sa područja Beograda iz razdoblja 16–17. veka pruža sliku o produkciji namenjenoj širokoj potrošnji, kakva je pravljen za potrebe sličnih vojnih i ekonomskih uporišta. Međutim, ona je znatno udaljena od stila keramike u gradovima levantskog tipa, budući da je njen karakter odredio specifičan geografski položaj. U Beogradu, na mestu sučeljanja civilizacija, država i kultura, i keramika objedinjuje sve specifične osobine iz nasleđa istoka i zapada, preobraženih u aktuelnom duhu epohe. I pored njenog u osnovi svakodnevnog karaktera, ona u punoj meri odražava kosmopolitsku sredinu u kojoj je uobličena i kojoj je namenjena.

► 405 Radojković 1965: 121–124.

► 406 Smederevo, Tipologija keramike 16–17. veka: tip I/2, I/7, XI/1; Gerelyes 1987: Fig. 4/2; Gerelyes 1990: Abb. 2/1–3.

► 407 Soproni 1961: 26–27; Gerelyes 1985: 247; Kovács 1998: 179–180.

► 408 Soproni 1961: 28–29; Kovács 1990–1991: 174.

► 409 Rice 1953: Figs. 5, 7, Pls. X, XII; Fehér 1962: Fig. 64/1–9; Kovács 1984: Fig. 3/1–4.





# *Bibliografija*

**Akar 1988:** A. Akar, *Treasury of Turkish Designs, 670 Motifs from Iznik Pottery*, Dover Publications Inc. – New York 1988.

**Antonova 1995:** V. Antonova, *Šumen i Šumenskata krepost*, Šumen 1995.

**Aslanapa 1965:** O. Aslanapa, *Türkische Fliesen und Keramik in Anatolien*, Türk kültürünü araştırma enstitüsü yayınları 10, seri V, sayı 1, Istanbul 1965.

**Bajalović – Hadži-Pešić 1981:** M. Bajalović – Hadži-Pešić, *Keramika u srednjovekovnoj Srbiji*, Beograd 1981.

**Bajalović – Hadži-Pešić 1984:** M. Bajalović – Hadži-Pešić, *Nalazi turske keramike iz Iznika u Srbiji*, in: V. Han (ed.), *Gradska kultura na Balkanu (XV–XIX vek)*, knjiga 1, Zbornik radova, Balkanološki institut Srpske akademije nauka i umetnosti, Pos. izdanja 20, Beograd 1984, 311–329, sl. 1–17.

**Bakirtzis 1980:** Ch. Bakirtzis, *Dydimoteichon: un centre de céramique post-byzantine*, *Balkan Studies* 21.1 (1980), 147–153.

**Bariža 1988:** H. Ö. Bariža, *Turkish Handicrafts*, Ministry of Culture and Tourism: Art Book Series 11, Ankara 1988.

**Belényesyiné Sárosi 2002:** E. Belényesyiné Sárosi, *Régészeti kutatások a középkori Buda Szentpétermártir körülvárosában: Garády Sándor kutatásai 1940–42. I.*, Budapest Régisegei XXXV (2002), 469–533.

**Belinskij, Maslovskij 1998:** I. V. Belinskij, A. N. Maslovskij, *Importnaja polivnaja keramika Azaka (XIV v.)*, in: *Istoriko-kulturnye svjazi Pričernomorja i Sredizemnomorja X–XVII vv. po materialam polivnoj keramiki (Tezisy dokladov naučnoj konferencii, Jalta 25–29 maja 1998 goda)*, Semfiropolj 1998, 33–36.

**Benda 2002:** J. Benda, *A Szent György tér déli oldalán középkori kút leletanyaga*, Budapest Régisegei XXXV (2002), 535–548.

**Bikić 1994:** V. Bikić, *Srednjovekovna keramika Beograda*, Arheološki institut, Posebna izdanja, knjiga 25, Beograd 1994.

**Bikić 1994–1995:** V. Bikić, *Trgovinski promet u Beogradu u 15. veku*, Starinar XLV–XLVI/1994–1995 (1995), 83–99.

**Bikić (2000):** V. Bikić, *Vizantijski import i uticaji među arheološkim nalazima iz naselja i nekropola u Srbiji (11–15. vek)*, doktorska disertacija u rukopisu, Beograd 2000.

**Birtašević 1956:** M. Birtašević, *Pečati na slovenskoj keramici u nekim muzejima Srbije i Vojvodine*, Rad vojvođanskih muzeja 5 (1956), 159–162.

**Birtašević 1970:** M. Birtašević, *Srednjovekovna keramika*, Muzej grada Beograda, Zbirke i legati, Katalog II, Beograd 1970.

**Bjelajac 1978:** Lj. Bjelajac, *Srednjovekovna keramika sa Dorćola*, Godišnjak Muzeja grada Beograda XXV (1978), 133–144.

**Borisov 1989:** B. D. Borisov, *Djadovo 1: Mediaeval Settlement and Necropolis (11<sup>th</sup>–12<sup>th</sup> Century)*, Tokyo 1989.

**Brusić 1986–1987:** Z. Brusić, *Dio tereta s lađe iz 17. stoljeća potonule kod otoka Bisaga u Kornatskom arhipelagu*, Pri-

lozi povijesti umjetnosti u Dalmaciji 26/1986–1987, 473–490.

**Busuioc, Valceanu 1976:** E. Busuioc, D. Valceanu, *Ceramica din asezarea medievala de la Basarabi–Calafat (sec. al XIV–lea)*, Studii si cercetari de istorie veche 27/4 (1976), 495–516.

**Byzantine Glazed Ceramics 1999:** *Byzantine Glazed Ceramics. The Art of Sgraffito* (ed. D. Papanikola-Bakirtzi), Greek Ministry of Culture – Museum of Byzantine Culture, Athens 1999.

**Cech 1987:** B. Cech, *Die mittelalterliche Keramik aus dem Kamptal und dem Horner Becken*, *Arcaeologia Austriaca* 71 (1987), 173–302.

**Cunja 2001:** R. Cunja, *Italijanska majolika iz Celja*, in: M. Guštin (ed.), *Srednjeveško Celje*, *Archaeologia historica Slovenica* 3, Ljubljana 2001, 97–123.

**Cunjak 1998:** M. Cunjak, *Smederevska tvrđava, novija istraživanja*, Smederevo 1998.

**Ćorović-Ljubinković 1962:** M. Ćorović-Ljubinković, *Srpska srednjovekovna gledišana keramika (Srednjovekovna keramika sa Novog Brda)*, *Zbornik Narodnog muzeja u Beogradu III* (1962), 165–186, T. I–IX.

**Diaconu, Baraschi 1977:** P. Diaconu, S. Baraschi, *Pacuiul lui Soare II: Asezarea medievala (secolele XIII–XV)*, Bucuresti 1977.

**Fehejr 1963:** G. Fehejr, *K'm v'prosa za periodizacijata na turskite zanajatčijski pametnici v Madžarsko ot XVI i XVII v.*, *Izvestija na Etnografskija institut i muzej VI* (1963), 187–204.

**Fehér 1960:** G. Fehér, *A Pécsi Janus Pannónius múzeum hódoltságkori török emlékei*, *A Janus Pannónius múzeum Évkönyve* 1959 (1960), 103–149, T. I–XII.

**Fehér 1962:** G. Fehér, *Vases de cuivre Turcs dans le Musée national Hongrois*, *Folia Archaeologia XIV* (1962), 153–167.

**Fehér 1975:** G. Fehér, *Craftsmanship in Turkish-ruled Hungary*, Magyar Helikon – Corvina 1975.

**Feld, Gerelyes, Gere, Gyürky, Tamási 1989:** I. Feld, I. Gerelyes, L. Gere, K. Gyürky, J. Tamási, *Újabb késő középkori leletgyűjtés az Ozorai várkastélyból*, *Communicationes archaeologicae Hungariae* 1989, 177–207.

**Felgenhauer-Schmidt 1977:** S. Felgenhauer-Schmidt, *Das Fundmaterial des Hausbergs zu Gaiselberg, NÖ*, *Arcaeologia Austriaca* 61/62 (1977), 209–336.

**Filipović 1951:** M. S. Filipović, *Ženska keramika kod Balkanskih naroda*, Etnografski institut, knjiga 2, Srpska akademija nauka posebna izdanja, knjiga CLXXXI, Beograd 1951, 1–185.

**François 1997:** V. François, *Sur la circulation des céramiques byzantines en Méditerranée Orientale et Occidentale*, *La céramique médiévale en Méditerranée*, Actes du VI<sup>e</sup> Congrès de L'AIECM2, Aix-en-Provence, 13–18 novembre 1995, Aix-en-Provence 1997, 231–236, Pls. I–II.

**François 1997a:** V. François, *Les ateliers de céramique byzantine de Nicée/Iznik et leur production (X<sup>e</sup>–début XIV<sup>e</sup> siècle)*, *Bulletin de correspondance hellénique* 121 (1997), 411–442.

**François 1998:** V. François, *L'arrivée de l'islam en Anatolie, un vecteur de diffusion de la céramique chinoise*, *Les annales islamologiques* 32 (1998), 41–47.

**František, Jan 1983:** G. František, S. Jan, *K vyvoji výrobních okruhučervene malovane keramiky v severních Čechách*, *Archaeologia Historica* 8 (1983), 119–138.

**Frantz 1942:** A. Frantz, *Turkish pottery from the Agora*, *Hesperia* XI (1942), 1–28.

**Frolik, Sigl 1990:** J. Frolik, J. Sigl, *Soubor pozdnestredoveke keramiky z Chrudimi – Husovy ulice*, in: Z. Smetánka, J. Žegklitz (ed.), *Studies in postmediaeval archaeology* 1, Prague 1990, 269–284.

**Gaál 1983:** A. Gaál, *A Szekszárdi múzeum hódoltságkori rézedeényei*, *Communicationes archaeologicae Hungariae* 1983, 163–186.

**Gaj-Popović 1974:** D. Gaj-Popović, *Ceramic vessels in which were found medieval coins*, *Balcanoslavica* 3 (1974), 49–58.

**Gardin 1957:** J. C. Gardin, *Poteries de Bamiyan*, *Ars Orientalis* II (1957), 227–245.

**Gavazzi 1922:** M. Gavazzi, *Iz materijalne kulture*, *Narodne starine* I, sveska 3, Zagreb 1922, 330–334.

**Gelichi, Guštin 2001:** S. Gelichi, M. Guštin, *Keramika španske proizvodnje v Sloveniji*, in: M. Guštin (ed.), *Srednjeveško Celje*, *Archaeologia Historica Slovenica* III, Ljubljana 2001, 125–138.

**Georgieva 1974:** S. Georgieva, *Keramikata ot dvoreca na Carevec*, in: *Carevgrad T'rmov*, Sofija 1974, 7–186.

**Georgieva 1980:** S. Georgieva, *Srednovekovna keramika ot Melniškata krepost (predvaritelno s'obštenie)*, *Arheologija* 2/1980, 47–54.

**Georgieva 1985:** S. Georgieva, *Gr'nčarstvo*, in: *Srednovekovnijat Červen*, Tom 1: *Citadelata na grada*, Sofija 1985, 133–165.

**Gerelyes 1985:** I. Gerelyes, *Adatok tabáni török diszkerámia keltezéséhez és etnikai hátteréhez*, *Folia Archaeologia* XXXVI (1985), 223–247.

**Gerelyes 1987:** I. Gerelyes, *Török kerámia a Visegrádi alsóváról*, *Communicationes archaeologicae Hungariae* 1987, 167–179.

**Gerelyes 1990:** I. Gerelyes, *Die balkanverbindungen der türkischen Keramik von der Budaer Burg*, *Acta Archaeologica Academiae Scientiarum Hungaricae* 42 (1990), 269–285.

**Gerelyes, Feld 1986:** I. Gerelyes, I. Feld, *Hódoltság kori leletgyűjtések az Ozorai várkastélyból*, *Communicationes archaeologicae Hungariae* 1986, 161–182.

**Gerevich 1966:** L. Gerevich, *A Budai vár feltárása*, (Akadémiai Kiadó), Budapest 1966.

**Gyürky 1982:** K. Gyürky, *Forschungen auf dem Gebiete des mittelalterlichen Buda: ein unbekanntes Wohnhaus und der Ursprung eines Destillierkolbens*, *Acta Archaeologica Academiae Scientiarum Hungaricae* 34/1–4 (1982), 177–211.

**Hatházi, Kovács 1997:** G. Hatházi, G. Kovács, *A post-medieval assemblage from Vál*, Acta Archaeologica Academiae Scientiarum Hungaricae 49 (1997), 195–225.

**Hayes 1992:** J. W. Hayes, *The Pottery: Excavations at Saçhane in Istanbul*, Vol. 2, Princeton University Press and Dumbarton Oaks Research Library and Collection, Princeton, New Jersey 1992.

**Himmelova, Procházka 1990:** Z. Himmelova, R. Procházka, *On the characteristic of some components of material culture and public health care of the town Brno in the 16<sup>th</sup>–17<sup>th</sup> century*, in: Z. Smetánka, J. Žegklitz (ed.), *Studies in postmediaeval archaeology* 1, Prague 1990, 127–162.

**Holl 1958:** I. Holl, *Középkori kályhacsempék magyarországon I*, Budapest Régisegei XVIII (1958), 211–300.

**Holl 1963a:** I. Holl, *Középkori scerépedények a Budai várpalotából*, Budapest Régisegei XX (1963), 335–394.

**Holl 1963b:** I. Holl, *Magyarországi pénzleletes középkori cserépedények*, Archaeologiai Értesítő 90/2 (1963), 205–251.

**Holl 1971:** I. Holl, *Középkori kályhacsempék magyarországon II*, Budapest Régisegei XXII (1971), 161–207.

**Holl 1980:** I. Holl, *Regensburgi későközépkori kályhacsempék magyarországon*, Archaeologiai Értesítő 107/1 (1980), 30–43.

**Holl 1983:** I. Holl, *Középkori kályhacsempék magyarországon III*, Archaeologiai Értesítő 110/2 (1983), 201–230.

**Hoššo 1983:** J. Hoššo, *Prehľad vyvoja stredovekej keramiky na Slovensku*, Archaeologia Historica 8 (1983), 215–231.

**Ilčeva 1975:** V. Ilčeva, *Glineni luli ot Veliko T'rnovo*, Godišnik na muzeite ot severna B'lgarija 1 (1975), 179–199, T. I–VII.

**Irásné Melis 1984:** K. Irásné Melis, *XV.–XVI. Századi diszedények a Budai királyi palotából*, Communicationes archaeologicae Hungariae 1984, 205–222.

**Janković Đ. 2001:** Đ. Janković, *O tradicionalnom srpskom grnčarstvu u poznom srednjem veku*, Etnografski zbornik 1901–2001, 141–161.

**Janković M. 1984:** M. Janković, *Arheološka istraživanja u manastiru Tronoši*, Saopštenja Republičkog zavoda za zaštitu spomenika kulture XVI (1984), 141–170.

**Janković M. 1986:** M. Janković, *Zatvorene arheološke celine manastira Studenice*, Saopštenja Republičkog zavoda za zaštitu spomenika kulture XVIII (1986), 7–22.

**Johns 1934:** C. N. Johns, *Medieval slip-ware from Pilgrims' castle, 'Atlit (1930–1)*, Quarterly of Department of Antiquities, Palestine III (1934), 137–144, Pls. XLIX–LVII.

**Karamehmedović 1980:** M. A. Karamehmedović, *Umjetnička obrada metala*, Veselin Masleša – Sarajevo 1980.

**Kovács 1984:** G. Kovács, *Török rézedények Szolnok megyéből*, Archaeologiai Értesítő 111.1 (1984), 78–91.

**Kovács 1990–1991:** G. Kovács, *16<sup>th</sup>–18<sup>th</sup> century Hungarian pottery types*, Antaeus Communicationes ex Instituto Archaeologico Academiae Scientiarum Hungaricae 19/20 (1990–1991), 169–180, Pls. I–X.

**Kovács 1998:** G. Kovács, *A barcsi török palánkvár kerámialeletei*, Communicationes archaeologicae Hungariae 1998, 155–180.

**Kovács 2001:** G. Kovács, *Ceramic finds from the Bajcsa fort (1578–1600)*, Acta Archaeologica Academiae Scientiarum Hungaricae 52 (2001), 195–221.

**Kovačević 1985:** E. Kovačević, *Muhimme defteri: Dokumenti o našim krajevima*, Monumenta Turcica III, 1/1, Orientalni institut u Sarajevu, Sarajevo 1985.

**Kramarovskij 1996:** M. G. Kramarovskij, *Tri gruppi polivnoj keramiki iz Severnogo Pričernomorja*, in: *Vizantija i vizantijskie tradicii* (Meždunarodnij kongress vizantistov, Kopenhagen, 18–24 avgusta 1996 goda), Sankt–Peterburg 1996, 96–116.

**Kuzev 1976:** A. Kuzev, *Gr'nčarnica za glazirana keramika ot XVII v. v'v Varna*, Izvestija na Narodnija muzej Varna XII (1976), 131–136, T. I–VI.

**Kyriazopoulos 1978:** V. D. Kyriazopoulos, *The Contribution of the Christians in Asia Minor pottery*, Balkan Studies 19 (1978), 77–103.

**Lane 1947:** A. Lane, *Early Islamic Pottery: Mesopotamia, Egypt and Persia*, London 1947.

**Marjanović-Vujović 1973:** G. Marjanović-Vujović, *Kuća iz druge polovine XVII veka otkopana u utvrđenom podgrađu Beogradske grada – Donjem gradu*, Godišnjak Muzeja grada Beograda 20 (1973), 201–228.

**Megaw, Armstrong, Hatcher 2003:** A. H. S. Megaw, P. Armstrong, H. Hatcher, *Zeuxippus Ware, An Analytical Approach to the Question of Provenance*, in: VII<sup>e</sup> Congrès International sur la céramique médiévale en Méditerranée, Thessaloniki, 11–16 Octobre 1999, Actes, edites par Ch. Bakirtzis, Athènes 2003, 91–100.

**Miklos 1986:** Z. Miklos, *15. századi telekasomok vácott a Széchenyi utcában*, Archaeologiai Értesítő 113/2 (1986), 237–254.

**Mileševa 1995:** O. Kandić, D. Minić, E. Pejović, *Manastir Mileševa – istraživanje i obnova*, Katalog izložbe, Beograd – Prijepolje 1995.

**Milosavljević, Bajalović – Hadži-Pešić, Tomić 1982:** P. Milosavljević, M. Bajalović – Hadži-Pešić, P. Tomić, *Grnčarstvo u Srbiji*, Katalog izložbe, Galerija Srpske akademije nauka i umetnosti – Etnografski muzej u Beogradu, Beograd 1982.

**Minić 1979:** D. Minić, *Grnčarska radionica iz Kruševca*, Saopštenja Republičkog zavoda za zaštitu spomenika kulture XXVIII–XXIX (1979), 154–165.

**Nađ 1961:** Š. Nađ, *Tvrđava Bač – Rezultati arheoloških istraživanja 1958. i 1959. godine*, Rad vojvođanskih muzeja 10 (1961), 89–115.

**Nekuda, Reichertová 1968:** V. Nekuda, K. Reichertová, *Stredoveká keramika v Čechach a na Morave*, Brno 1968.

**Nikolić-Dorđević 2000:** S. Nikolić-Dorđević, *Antička keramika Singidunuma*, in: M. Popović (ed.), *Singidunum 2*, Beograd 2000, 11–244.

**Pajer 1990:** J. Pajer, *A hoard find of pottery from the area of the Habaner /Anabaptist/ court at Strachotin*, in: Z. Sme-

tánka, J. Žegklitz (ed.), *Studies in postmediaeval archaeology* 1, Prague 1990, 169–202.

**Parádi 1963:** N. Parádi, *Magyarországi pénzleletes középkori cserépedények (XI–XVII. Század)*, Archaeologiai Értesítő 90/2 (1963), 205–232.

**Pejović 1988:** E. Pejović, *Katalog nalaza*, u: V. J. Đurić, *Blago manastira Studenice*, Katalog izložbe, Galerija Srpske akademije nauka i umetnosti 63, Beograd 1988.

**Perevozčikov 1998:** V. I. Perevozčikov, *Nekotorye dannyye o polivnoj keramike Azaka*, in: *Istoriko-kulturnye svjazi Pričernomorja i Sredizemnomorja X–XVII vv. po materialam polivnoj keramiki* (Tezisy dokladov naučnoj konferencii, Jalta 25–29 maja 1998 goda), Semfiropolj 1998, 160–165.

**Popović C. 1959:** C. Đ. Popović, *Tehnika primitivnog lončarstva*, Glasnik Zemaljskog muzeja u Sarajevu, Etnologija, n.s. XIV (1959), 25–59.

**Popović M. 1978:** M. Popović, M. Popović, *La résidence du despote Djuradj Branković dans le chatelet de la forteresse de Smederevo*, Balcanoslavica 7 (1978), 101–112.

**Popović M. 1982:** M. Popović, *Beogradska tvrđava*, Arheološki institut, Posebna izdanja, knjiga 18, Beograd 1982.

**Popović M. 1999:** M. Popović, *Tvrđava Ras*, Arheološki institut, Posebna izdanja, knjiga 34, Beograd 1999.

**Raban 1971:** A. Raban, *The Shipwreck off Sharm-el-Sheikh*, Archaeology 24 (1971), 146–155.

**Rackam 1940:** B. Rackam, *Catalogue of Italian Maiolica I–II*, Victoria and Albert Museum, Department of Ceramics, London 1940.

**Radojković 1965:** B. Radojković, *Tursko-persijski uticaji na srpske umetničke zanate XVI i XVII veka*, Zbornik za likovne umetnosti 1 (1965), 117–142, sl. 1–29.

**Rice 1953:** D. T. Rice, *Studies in Islamic Metal Work II*, British School of Athens XV/1 (1953), 61–79.

**Robinson 1985:** R. C. W. Robinson, *Tobacco Pipes of Corinth and of the Athenian Agora*, Hesperia 54.2 (1985), 149–203, pls. 33–64.

**Rogers 1995:** J. M. Rogers, *Empire of the Sultans, Ottoman art from the collection of Nasser D. Khalili*, Musée d'art et d'histoire, Geneva 1995.

**Romančuk 2000:** A. I. Romančuk, *Očerki istorii i arheologii v vizantijskogo Hersona*, Ekaterinburg 2000.

**Samardžić 1961:** R. Samardžić, *Beograd i Srbija u spisima francuskih savremenika (XVI–XVII vek)*, Građa za istoriju Beograda, Istorijski arhiv Beograda, Beograd 1961.

**Samardžić 1974:** R. Samardžić, *Beograd u međunarodnoj trgovini XVI i XVII veka*, in: V. Čubrilović (ed.), *Istorija Beograda 1*, Srpska akademija nauka i umetnosti, Odeljenje istorijskih nauka, Beograd 1974, 359–375.

**Samardžić 1984:** R. Samardžić, *O gradskoj civilizaciji na Balkanu XV–XIX veka*, in: V. Han (ed.), *Gradska kultura na Balkanu (XV–XIX vek)*, knjiga 1, Zbornik radova, Balkanološki institut Srpske akademije nauka i umetnosti, Pos. izdanja 20, Beograd 1984, 1–17.

**Sarosácz 1972:** G. Sarosácz, *A Mohácsi kerámia és története*, Dunántúli dolgozatok 6, Pécs 1972.

**Simić-Milovanović 1954:** Z. Simić-Milovanović, *Beograd kroz muzejski materijal*, Godišnjak Muzeja grada Beograda 1 (1954), 9–44.

**Soles, Davaras 1992:** J. S. Soles, C. Davaras, *Excavations at Mochlos 1989*, Hesperia 61/4 (1992), 413–445, Pls. 89–104.

**Soproni 1961:** O. Soproni, *Leadglazed Turkish and Hungarian pottery from the time of the Turkish occupation of Hungary*, Faenza 47/1–2 (1961), 26–31.

**Sôzen, G ner 1988:** M. S zen, S. G ner, *Arts in the Age of Sinan*, Istanbul 1988.

**Stančeva 1960:** M. Stančeva, *Turski fajans ot Sofija*, Izvestija na arheologičeskija institut 23 (1960), 111–143.

**Stančeva 1975–1976:** M. Stančeva, *O proizvodnji keramičkih lula u Bugarskoj*, Zbornik Muzeja primenjenih umetnosti u Beogradu 19–20/1975–1976, 129–138.

**Stanojev 1996:** N. Stanojev, *Srednjovekovna naselja u Vojvodini*, Novi Sad 1996.

**Stern 1999:** E. J. Stern, *Ceramic Ware from the Crusader Period in the Holy Land*, in: S. Rozenberg (ed.) *Knights of the Holy Land, The Crusader Kingdom of Jerusalem*, The Israel Museum, Jerusalem 1999, 259–265.

**Stillwell MacKay 1967:** T. Stillwell MacKay, *More Byzantine and Frankish Pottery from Korinth*, Hesperia 36/3 (1967), 249–320, Pls. 62–69.

**Striker, Kuban 1975:** C. L. Striker, Y. D. Kuban, *Work at Kalenderhane Camii in Istanbul: Fifth preliminary report (1970–74)*, Dumbarton Oaks Papers 29 (1975), 311–318.

**Szatmári 1999:** I. Szatmári, *A Sarkadi var középkori leletei*, Communicationes archaeologicae Hungariae 1999, 171–192.

**Šabanović 1964:** H. Šabanović, *Turski izvori za istoriju Beograda, knjiga 1, sveska 1: Katastarski popis Beograda i okoline 1476–1566*, Istorijski arhiv Beograda, Beograd 1964.

**Šabanović 1974a:** H. Šabanović, *Politička istorija od 1521. do 1688*, in: V. Čubrilović (ed.), *Istorija Beograda 1*, Srpska akademija nauka i umetnosti, Odeljenje istorijskih nauka, Beograd 1974, 323–334.

**Šabanović 1974b:** H. Šabanović, *Beograd kao upravno središte smederevskog sandžaka*, in: V. Čubrilović (ed.), *Istorija Beograda 1*, Srpska akademija nauka i umetnosti, Odeljenje istorijskih nauka, Beograd 1974, 335–336.

**Šabanović 1974c:** H. Šabanović, *Gradska privreda*, in: V. Čubrilović (ed.), *Istorija Beograda 1*, Srpska akademija nauka i umetnosti, Odeljenje istorijskih nauka, Beograd 1974, 349–358.

**Tomić 1976:** P. Tomić, *Tipološko-terminološka klasifikacija zbirke narodnog grnčarstva*, Glasnik Etnografskog muzeja 39–40 (1976), 45–83.

**Tomić 1983:** P. Tomić, *Grnčarstvo u Srbiji*, Zbirke I, Etnografski muzej u Beogradu, Beograd 1983.

**Trajković 2002:** I. Trajković, *Metalno pokućstvo i posuđe*, Katalog zbirke, Narodni muzej u Nišu, Niš 2002.

**Tričković 1992:** R. Tričković, *Beograd pod turskom vlašću 1521–1804. godine*, Zbornik za orijentalne studije I, Beograd 1992, 93–137.

**Vakturskaja 1959:** N. N. Vakturskaja, *Hronologijska klasifikacija srednevekovoj keramiki Horezma (IX–XVII vv.)*, in: S. P. Tolstov i M. G. Vorobjeva (red.), *Keramika Horezma*, Moskva 1959, 261–342.

**Vlajinac 1927:** M. Z. Vlajinac, *Iz putopisa Hansa Denšvama*, Brastvo XXI, Društvo sv. Save, Beograd 1927, 56–104.

**Vlajinac 1961:** M. Vlajinac, *Rečnik naših starih mera u toku vekova I*, ed: Đ. Sp. Radojičić, M. Begović, Srpska akademija nauka i umetnosti, Posebna izdanja, knjiga CCCXLIX, Odeljenje društvenih nauka, knjiga 40, Beograd 1961.

**Vlajinac 1964:** M. Vlajinac, *Rečnik naših starih mera u toku vekova II*, ed: Đ. Sp. Radojičić, M. Begović, Srpska akademija nauka i umetnosti, Posebna izdanja, knjiga CCCLXXII, Odeljenje društvenih nauka, knjiga 47, Beograd 1964.

**Vlajinac 1968:** M. Vlajinac, *Rečnik naših starih mera u toku vekova III*, ed: Đ. Sp. Radojičić, M. Begović, Srpska akademija nauka i umetnosti, Posebna izdanja, knjiga CDXVIII, Odeljenje društvenih nauka, knjiga 63, Beograd 1968.

**Vlajinac 1974:** M. Vlajinac, *Rečnik naših starih mera u toku vekova IV*, ed: M. Begović, S. Ćirković, Srpska akademija nauka i umetnosti, Posebna izdanja, knjiga CDLXXII, Odeljenje društvenih nauka, knjiga 74, Beograd 1974.

**Vukadin 1988:** O. Vukadin, *Arheološka istraživanja crkve Svetih Arhandela u Stalaću*, Raška baština 3, Kraljevo 1988, 219–222.

**Waagé 1934:** F. O. Waagé, *Preliminary report on the medieval pottery from Corinth*, Hesperia III (1934), 129–139.

**Williams, Zervos 1992:** C. K. Williams, O. H. Zervos, *Frankish Corinth: 1991*, Hesperia 61/2 (1992), 133–191, Pls. 33–45.

**Williams, Zervos 1993:** C. K. Williams, O. H. Zervos, *Frankish Corinth: 1992*, Hesperia 62/1 (1993), 1–52.

**Zečević, Radičević 2001:** E. Zečević, D. Radičević, *Keramika Đurđevih Stupova*, Novopazarski zbornik 25 (2001), 23–68.







# Summary

AT THE END OF AUGUST 1521, when Suleiman the Magnificent received the keys of Belgrade, a new chapter was opened in the city's history. The consequences of that event were profound, far reaching and comprehensive, in many ways not only directing the course of the economy and culture, but also their urban and civil forms. The re-establishment of links with the natural hinterland of Serbia by the administrative act of proclaiming Belgrade the new centre of the Smederevo *sanjak* certainly represented a significant change. By the advance of the Turks towards northern Europe, the Ottoman border moved further north, but the city still remained Beograd *Dar ul Jihad* – House of the Holy War. Although distant from war operations, the status of the great fortress of Belgrade lasted into the subsequent decades. Right up until the end of the 17<sup>th</sup> century it remained the starting point of military takeover campaigns against Austria – the main military winter quarters and store for arms and supplies. As a result, the former primary militarily strategic role was taken over by an economic one,

trade and skills becoming necessary activities, predominantly for military supplies. In periods of calm, when the army trickled into Belgrade with their loot and slaves, the role of merchants and craftsmen greatly exceeded military needs and they changed the character of the Ottoman state and culture in its entirety by their trade and manufacture of various items. Thus the transformation of a military fortress into a city was achieved by the national and economic needs of the Ottoman Empire, established in a period of greatest conquest. Belgrade, like other significant centres, also became a great market-place during the period of Turkish rule, in which cultural syncretism presented the genuine force of the city dwellers' life.

During this dynamic period, in which great fortification works followed sieges and changes of army, the fortress of Belgrade changed its appearance. Beside new bastion lines, the shape of the reliefs were also changed. By extensive earth works the central part of the Upper Town was levelled, as was the base of the Danube slope in the Lower Town. Excavated earth had covered the once rocky cliff and filled in the whole river bank area with high embankments. All this had been followed by the destruction of cultural strata, which had been laid from Antiquity in these areas. The cultural layer of the 16<sup>th</sup> to 17<sup>th</sup> century Ottoman period, as the most recent, suffered the greatest damage. Nonetheless, in the significant investigated areas with undisturbed stratigraphy, it was nevertheless possible to notice its structure and to study its rich cultural contents. Even in areas where the once cultural layers had been disturbed, a number of clearly recognizable materials of this epoch were discovered. In our consideration these were of special significance in the investigation of the wide excavated surface in the Lower Town (quadrant E/I–VII, D/III–VII and C/III–5), as well as findings from the enclosed whole from the area near the north-eastern fortress wall, and the Palace at the base of the Danube slope. In the Upper Town, beside findings from the preserved layers alongside

the fortress wall, findings from pits are especially precious. A significant quantity of truly non-stratified material also stems from the investigated surface of the Castle (Inner Town).

Considered as a whole, the cultural horizontal of the Ottoman era in the Belgrade fortress is characterized by strong layers of a number of various archaeological materials. In its structure can be noticed traces of timbered buildings, frequently burnt and easily destroyed, which affected the study of many extensive ruined layers. A number of pits excavated in the older layers or fertile subsoil are especially characteristic of this stratum. In our view these were of special significance as an enclosed whole. In comparison with the cultural stratification of the Belgrade fortress, the horizontal of the Ottoman era can be distinguished by its quantity and variety of material and in this sense it can only be compared to the Roman strata.

The many archaeological findings of the investigated area of the Belgrade fortress and individual sites of the territory of county towns provide data that completes any study of the cultural history of the city at the time of Ottoman rule, especially its older prosperous period from 1521 to 1688. Besides this, preserved articles from this time also contribute to a better understanding of our not-so-distant past, whose remains exist today. The discovery of residential buildings, along with various articles traded and used daily by the then residents, have unquestionable cultural value – both artistically and practically. However, from the abundance of these buildings, clear documentary evidence was carefully collected, the greater part remaining unpublished and buried far from the public eye, as a result of which only a little is known about the material culture of the 16<sup>th</sup> and 17<sup>th</sup> centuries.

The theme of this study is 16<sup>th</sup>–17<sup>th</sup> century pottery, or to be precise, pottery from the period 1521 to 1688, a period of continuous Turkish rule in Belgrade. This comprises material from one of the most significant eras in the city's history, which continued

from the Middle Ages, and preceded the stage in which the characteristics of contemporary Belgrade began to be formed. Pottery of that time, perhaps to a greater extent than all other findings, illustrates this, in many ways transient, period. Although firmly dependant on the legacy of the Middle Ages with regard to the nature of its manufacture, vessel shape and decorative style, it presents a step further in the development of pottery skills and, more significantly, in the transformation of traditional forms, or the creation of new forms, to suit particular needs.

In agreement with the results of all research to date of pottery of this era, a typological examination of the shape of vessels and articles was carried out, bringing some new advances regarding defined forms and individual vessel shapes. The typology of 16<sup>th</sup>–17<sup>th</sup> century pottery includes nineteen different forms, of which eleven are vessels, and eight other items, which in different ways complemented every day life of Belgrade residents of that time. In significantly detail, the shape of ceramic vessels used for preparation, cooking and baking food was analyzed, as well as those for storage and serving dishes and drinks, bearing in mind that they were supplied as basic ceramic production, due to a long tradition of production as well as intensive study. Apart from vessels, within the framework of the collection sorted in the recommended way there appear a greater number of other articles such as pipes, inkstands, toys, moneyboxes and flutes. Numerous and varied material is represented by articles which form the material part of interiors, such as candlesticks, stove tiles, and objects to improve acoustic space. Likewise, there are also articles for personal use – chamber pots (which were customary in other regions of Europe at that time). At the back of the catalogue there are three shapes whose purpose has not been established, but it is presumed that two of these formed the material of a more complicated item, perhaps nargile (water pipes).

As is customary in the examination of ceramic material, different forms are categorized and desig-

nated by Roman numerals, while a larger or smaller number of different types are classified and marked with Arabic numerals. Variations with regard to profile or other differences, where they exist, are not individually numbered, but are given in comments following each type of vessel. Bearing in mind that any typology formation of pottery forms nevertheless represents an individual creation, and that every researcher follows their own criteria when establishing such an examination of site material, an explanation of the applied methodological procedure is given in the catalogue, in the texts introducing each individual vessel and article.

Pottery from the 16<sup>th</sup>–17<sup>th</sup> century represents the transitional period of production between the Middle Ages and the pottery of the modern age, not only chronologically but also by its characteristic material. In the context of all Ottoman pottery, which historically lasted as long as the Kingdom itself (1300–1920), it represents another period, developed in the phase of greatest ascent, so called classicism, which is predominantly shown through pure and applied art. As this production was formed completely in the twilight of the Middle Ages, in its first four centuries it remains in close connection with the mediaeval pottery legacy, certainly aesthetically, and to a great deal by the shapes of the vessels and their technological characteristics. On the other hand, this second period of ceramic manufacture is also connected with changes which would completely surround it in the subsequent period, through domestic pottery of territories entering the Ottoman state. Workmanship on a fast-moving potter's wheel did not become customary until the 17<sup>th</sup> century, for pottery of everyday use, and from traditional forms new forms would develop which would remain until present times. In fact, the complexity of 16<sup>th</sup> and 17<sup>th</sup> century pottery is reflected in the confrontation of traditional and new, where material of the mediaeval style experienced its final boom, but slowly retreated before the uniformity introduced by the serial production of pottery of the

modern age. For this reason we feel it necessary to emphasize these links, and by categorizing individual forms to give a parallel term for these vessels in their epoch of national pottery.

Pottery from the Belgrade area from the first period of the Ottoman rule is termed urban, since it was predominantly used in reference to urban centers – *sehirs*. However, such specification is not simply formal, but also actual, since in the best way it explains the specific character of discovered pottery items. Above all, this represents the developed production of serial types in large numbers and unified good quality, as was the general manufacturing trend of those times. In addition, from the point of view of shape and decoration, this pottery forms a part of craftsmanship of various origins. There are goods made in the extended Ottoman Empire, within whose borders several different artistic craft styles were developed. Beside the multitude of common characteristics, the pottery of each region has its own special quality, for example making and using some specific kind of product and form of vessel, such as the use of different decorative styles. In this regard, material from Belgrade has indisputable significance, as it offers a good insight into the production of one of the most important regions of the Ottoman state, its northern border.

Although the period of Turkish rule features the appearance of different pottery, it was not completely new or unknown in the Belgrade region, but can be said to have to a great extent been suppressed by other products. The penetration of these new types happened long before the Ottoman conquest, which represented a logical consequence of the general tendencies in production processes, including the creation of hybrid forms, and also decorative patterns. As a result, this pottery cannot be strictly limited to the first period of Ottoman rule (1521 to 1688), but rather should be considered as a special phase, whose limits and optimal duration was from the last few decades of the 15<sup>th</sup> to the end of the 17<sup>th</sup> century. By its character it represents a transitional

phase between mediaeval production and pottery of the new age, which united old models, developed forms and advanced technology. However, by its style it remained to a great extent mediaeval, since it followed traditional criteria from the point of view of greater representation of individual forms and vessel profiles.

The various formal and aesthetic origins of pottery in the Belgrade region were determined very specifically by the double hinterland: Southern Balkan, geographic and traditional, and North Central European, political and economic in the period just prior to the Ottoman conquest. Confrontation and mutual permeation of these varying ceramic types is not only extremely important for the analysis of pottery discovered in Belgrade, but also for the appraisal of ceramics from different sites in the neighbourhood which shared the same fate and similar development. For these reasons, to analyze 16<sup>th</sup>–17<sup>th</sup> century Belgrade pottery and to show it in the context of Ottoman production of that period, it was necessary, above all, to identify how it varied from material from different regions. It is known that this material was, in fact, determined by a varied mediaeval ceramic legacy, originating from China and Persia, then from the main regions of Byzantium and other areas in the Balkans which belonged to this cultural and craft circle, and from the Western Mediterranean – Italy and Spain. Although it is preserved with all recognizable elements and in its modified form in the early stage of Ottoman pottery from the 14<sup>th</sup> and 15<sup>th</sup> century, production in the Northern borders of the Ottoman state was not completed until the end of this period, by the addition of a multitude of basic shapes, directly adopted from the late mediaeval ceramic legacy of Serbian countries and Central Europe, especially Hungary. The manner of adoption of all these elements and the creation of a new kind of production can be seen with greater clarity by its division into specific segments, leading towards a more reliable interpretation of the complete material.

The exhibit order forms a respectable chronological series of the appearance of individual works of ceramic production from the Belgrade area. Thus, pottery from the Serbian inheritance is considered first, followed by the Middle European type, and that of Ottoman origin at the end.

The analysis of pottery belonging to Serbian craftsmanship showed that the products represent a homogeneous collection, recognizable in a variety of material from the Ottoman epoch. It obviously retains traditional standards of clay and glaze solution preparation, as well as the way in which vessels and other articles are shaped and decorated. The basic technological characteristics are represented by the regular presence of sand in clay mixtures, the use of a slow-moving potter's wheel, with very rare use of a improved potter's wheel, dark brown tones in the basic colour of firing (so called firing with reduced oxygen and low kiln temperature), as well as homogenous colour and glaze quality, of which a thick solution of yellow and transparent olive glaze predominates. With regard to form, vessels firmly rely on autochthonous models, whose completely rounded appearance was received in the 12<sup>th</sup> century period, inspired by advances in Byzantine technology. The established criteria, shown in ceramic production as a whole – by technological, formal and decorative phenomena – are indebted to the subsequent mediaeval epochs and were carried over in their totality to new handicraft and economic conditions.

Although it can be said without reserve that the material as a whole is associated with pottery from the Middle Ages, samples of these categories arise from various stages in their production. Unglazed pottery, which was used for cooking over an open fire, is more similar to the earlier phase, because of its clearly expressed Slavic style of decoration, and to some extent the vessel shape (II/4, II/7, II/13, Fig. 1). These traditional models to a greater extent survived in late mediaeval production, while in the period of Hungarian rule, at least in Belgrade, they

were significantly reduced and became a rarer types of pot. In the Ottoman period the production of cooking pots was renewed to a greater extent with classical appearance, so that vessels of simpler profile appeared, in which are also found very old relief marks, alongside recognizable incised linear motifs (II/7). The other basic kind, pots with a handle, were made throughout the Ottoman era, in which production was very stable, and vessels had united characteristics and profiles, similar to the 14<sup>th</sup>–15<sup>th</sup> century period, when they were typological shapes in handicraft centres of the Serbian despot state (II/2). In the area north of Belgrade such vessels with handles are rare, so that their appearance in Sremska Mitrovica can be considered as exceptionally significant in establishing the borders to which vessels directly representing the inheritance of the Serbian craftsmanship extended.

As with pots, there were virtually no earthenware dishes for baking bread and the like in the time of Hungarian rule. However, in the period of Ottoman rule this type of pottery was produced in significant quantities, both of archaic and modified forms, beside the application of more advanced technological work on fast-moving potter's wheels (IX/1–IX/11, Fig. 2). Production by hand, which dominated the mediaeval period, was completely suppressed. In its place shaping on slow-moving wheel predominated. In comparison to the mediaeval shape, the only Ottoman innovation for baking dishes (*crepulje*) was a small striped handle, which would remain an elemental part of these for the following pottery stage. The 16<sup>th</sup>–17<sup>th</sup> century period represented the last phase of the ceramic production of baking dishes in their mediaeval appearance, while covers (*vršnici*) have more or less remained unchanged until now.

On the other hand, painted and sgraffito pottery directly follows samples from late mediaeval production in the complete appearance of vessels. Painted motifs which appear on vessels from the Ottoman period do not follow directly, nor to a great

extent, the style of one region, but rather represent an encircled whole with white painted decorations, in which there are spirals of the Byzantine and Balkan region type, and universal linear patterns, but also with a simplified vision of old motifs, above all of recognizable spirals (II/2, II/12, II/27, Fig. 3). The one preserved discovery of a bowl with sgraffito is also a product of the earlier period, a unique relic of the epoch from which it came, and most probably, because of its neutral decorative style, it was also probably used for a time after the Turkish conquest. In contrast to decorated vessels, with monocoloured glazed vessels there is definite adaptation to new handicraft criteria, although this perception should be made with reserve because of the limited samples available (Fig. 1).

For a more complete perception of the character of pottery production of the Serbian legacy, vessels from other sites are significant and, in that sense the extent of analogous sites offer an interesting picture. Above all, these vessels can be found in neighbouring Smederevo and in central Serbia, which is logical bearing in mind the united cultural circle of the earlier mediaeval period. However, similar cooking vessels and baking dishes are also found, albeit in a small number, in southern Hungary, a region which represented the hinterland for Belgrade in the last centuries of its mediaeval history. The appearance of similar material in that region can be explained as a consequence of the Serbian migration from the Turkish danger, but it is also connected with the Ottoman policy of colonizing Christian settlements in the Balkans in the trans-Danube area. This can be accepted as a partial explanation, not forgetting the exchange of goods which developed between fortresses and settlements in this border region, especially since merchant activity had been very developed for a whole century before the Ottoman conquest.

The more significant standardization of pottery of the Serbian craft circle in technology, shape and decorative style emphasizes the importance of the question of the workshops in which the vessels were

made, especially specific types as well as those with painted decoration. It is not possible to answer that question with the current knowledge of pottery from the Ottoman epoch. Previously, one could talk about impression, based on a small sample of material entrusted to one's personal view and already publicized, with knowledge of mediaeval pottery production. Thus impression points to two possible areas from which vessels could be quickly and safely distributed to interested buyers. The first was central Serbia, because of the assumption that in old workshops, above all those near the centre of Kruševac–Stalać, potters' work could have been repeated. The other is the Danube region of southern Hungary, more logical because of the real possibility that potters who had emigrated from Serbia participated in the pottery production in their new domicile. Besides, a continuous tie between this and material from the time of Hungarian rule exists, which is clearly shown by one part of the findings, basic types of kitchen pottery created with advanced technology (II/7, II/16, Fig. 1).

The character of pottery of Central European style and technology, generally similar to the whole region of Central Europe, whether in the late Middle Ages or in the later 16<sup>th</sup>–17<sup>th</sup> century, cannot be seen in full until one compares the complete material from the main area, which encompasses Austria, Poland, Czech territory and neighbouring Hungary. However, outside the main region it is represented by a variety of forms and shapes of vessel, to a greater extent than by the complete quantity of goods, which represents a very good, vivid sample, a firm base to supplement any general conclusions about the status and character of these products in the last phase, which is closely connected with starting samples. In this respect, the analysis of material from Belgrade offers very significant and specific data.

The first thing which can be seen is the relaxation of strict standards of quality and general appearance of pots (Figs. 7–11). Although a significant quantity still has characteristics directly adopted

from the mediaeval pottery inheritance of the region, there is noticeable adaptation to the customs of settlers, best shown in the new technological characteristics of pottery. Vessels are more frequently made of cleaned clay, which after firing received several close shades of red. They are heavier and often massive. All these changes are obviously in products which in earlier stages belonged to a collection of kaolin material, thin walls and a small specific weight, shown in individual vessels (II/1, II/23, II/32, Fig. 7). However, it is significant that beside the above characteristics, there is an additional attempt to create an effect similar to kaolin. The same approach is applied in the work of a few other examples formed of clay of the same quality as the aforementioned vessels (II/30, VI/8). One of the similarly significant innovations regarding products from the previous period is represented by many internally glazed vessels, so that all dishes, and some individual cooking pots, jugs and goblets are predominantly glazed yellow-ochre or green.

Unrelated to varying clay quality, for all bowls and most pots and jugs there still exist a specific profile element – the rim like a band in appearance, upright, slanting or strongly folded under like a collar, which is level or gently curved, with sporadic wavy edges, shaped with fingers (II/6, II/21). A characteristic of the profile which is shown to a greater degree is a completely upright, banded rim, formed to create a channel/groove on the inside, most likely as a lid support. This kind of rim is illustrated by bowls with horizontal handles, pots and pitchers – especially kinds which to the greatest degree illustrate the Central European ceramic style (I/13, II/14, II/15, VI/8). The rim of so called architectonic form is also characteristic, but its appearance in this area is exceptional; comparable to late gothic it has a less indented profile (II/8). Pitchers are more recognizable in that they have a wider opening, so that their shape in its entirety is similar in many ways to jugs, and leave the impression of being massive, stable vessels.

Beside the homogeneity of Central European production types, the pottery of each region has its own special features which are understood, beside technological characteristics (clay quality and colour), in a greater representation of individual shapes, which are the basis for recognizing their origin. Following these criteria, for previous analysis of the collection of vessels from Belgrade it was established that it had characteristics identical to pottery produced in southern Hungary. This is, for now, just a suggestion, since the place of production of vessels in the collection of everyday pottery has not been firmly established. However, on the basis of data offered by Hungarian researchers, it seems that old pottery centres started production without interference, albeit with slight changes mentioned above. Likewise, at the beginning of the 17<sup>th</sup> century, newly established workshops in Sárkoz and Mohács commenced greater production, while Mohács was at its most active in the 18<sup>th</sup> and 19<sup>th</sup> centuries, when it would become the centre of ceramic production in the region and its goods were widely distributed.

Of all ceramic types, only the workshop centre in which red painted pitchers were made can be very confidently determined. These specific vessels were a product of the Buda workshop, which had already had a two century tradition leading to the developed and advanced style of this ceramic type, and in pottery generally. The greatest production of painted pitchers was in the second half of the 15<sup>th</sup> century, when experiments started in the application of glaze on shapes traditionally considered Hungarian. Already in that period one of the specialized workshops which supplied the royal palace with luxury crockery was making a trial series of jugs with red painted decoration and green glaze. Such jugs, to a great extent modified into ewers, continued to be made in the period of Ottoman rule, as standard products produced in great numbers, which is understood from the varying choice of shape (III/21, Fig. 12). In the context of the mediaeval ceramic legacy they obviously represented a

very unusual product, accepted with reserve by the population of contemporary aesthetics, since patches of shiny green glaze have been partly covered with mat painted motifs. Although the reasons for such disharmony in the introduced change of style remain incomprehensible, it may be in part connected with the need for the product to resemble ceramic goods used by the newly settled population and so be better placed in the market place.

Beside the fact that the quantity of 16<sup>th</sup>–17<sup>th</sup> century central European style pottery in Belgrade is not large, its importance is indisputable. Above all, it comprises kitchen vessels – bowls and pots, which are amongst the most frequently used products in everyday life. Likewise, the number of painted jugs and ewers speaks of their still representing a very valued, luxurious product, certainly contributed to by their slight, formal and stylistic transformation. Viewed as a whole, the long tradition from the point of view of quality and adaptation of these vessels to their basic purpose, kept totally in their production, meant that the production of the central European type survived into the Ottoman period, as an important factor in the whole ceramic material era.

Pottery brought into the Belgrade area by the Ottoman Turks suppressed the other two kinds to a great degree. A large quantity of various products – vessels and other articles – should have met the needs of the military forces and the many citizens who customarily followed them to create suitable living conditions in the ruined fortress. However, it was only by the transformation of the mediaeval city into a *sehir*, which followed rapidly after conquest, that there was a clear classification of ceramic products according to their purpose. The character of material from Belgrade, as part of 16<sup>th</sup> to 17<sup>th</sup> century Ottoman production, was in one way conditional to the strategic and economic role of the city, but at the same time it had characteristics determined by its geographical position or its handicraft and artistic background.

Ottoman pottery of the 16<sup>th</sup>–17<sup>th</sup> century was made by advanced technology and was serial in type,

equally distinguished as luxury and everyday ceramics. For this reason, the qualities providing insight into the technological character of large scale production were homogenous and can be summarized into a few basics. The clay is lean, on the whole well cleaned, proportionally rarely with additives, usually fine sand and finely pounded chalk. Vessels were only exceptionally made from a specific mixture such as so-called »greasy« clay, of which kitchen vessels were made individually. After drying and first firing, the products received a red colour in a few close shades, ranging from bright brick red to light brown colour. Such shades of basic vessel colour are revealed when kilns are heated to a high temperature. However, all products have a very specific weight, which was probably a result of a shortened firing procedure, well illustrated by jugs from the collection of unglazed pottery. Pigments and glazes are stable and well made, although the colour is reduced, so they completely fit into the marked type of production. Green, yellow and brown colours, depending on the pigment or glaze, conform in tone, but intensity is achieved by varying solution strengths or by the manner of application (directly onto the pot or onto a base coat). All the above show that pottery from Belgrade represents, on the whole, a homogenous collection of good quality, suited to wide consumption. From such a homogenous group only vessels with grey polished (metallic) surfaces are distinctive, from the technological point of view forming a product of the highest crafted artistry.

The qualities of serial production also reveal the ceramic typology: a related profile within all vessel shapes and objects, with several close varieties of type, along with two to three sizes of the most numerous items of tableware – bowls and jugs, or a homogenous volume of kitchen vessels – strainers, small jars and individual large pots/jars. However, one of the clearest indications of serial production is a collection of vessels of the same style. The formal style is well illustrated by the greatest number of types among the pitchers and goblets (VI/4, VII/4, VI/1, VII/9,



Fig. 20), by individual bowls and plates which have an identical or very similar profile (I/6 and V/7, I/14 and V/5), and a by few related types of large jars (II/26, II/28, II/29, II/31). Likewise, indicative characteristics are represented by the feet of bowls and plates which were made in a small number of varieties from the point of view of shape and height. Similar to feet, whistle-like spouts for jugs and ewers were made in a smaller number of different kinds. Grey-polished vessels, a distinct collection of both formal and styled pottery, fall under these manufacturing criteria, especially jugs, most numerous represented. The serial type of production is also clearly shown by decoration, which in different aspects is shown by examples of one kind of vessel. Thus, painted decorations and motifs carried out with a sgraffito technique and style appear side by side with mono-colour glazed pots within the basic category of bowls and plates and the smaller number of jugs (I/1, I/2, I/3, III/2).

Beside vessels, most other articles, especially those appearing in greater numbers, such as stove tiles and chamber pots, bear all the above characteristics, save that, in conformity with their clearly determined purpose, varieties are limited according to variations in height and width. This especially applies to stove tiles, which form a very varied collection according to their profile and are very interesting material for analysis (Fig. 33). Although in Belgrade the construction of kilns has not been discovered, the shapes of samples suggest that they were made by certain standards according to kind and probably to dimension too. Likewise, it can be said that they had formerly been functional, very simple and undecorated, similar to gothic walled kilns from the previous era. However, along with all types the quality of stove tiles is high, especially their concentrated shiny dark green glaze, most probably purpose-made according to a special recipe for this type of product.

The general trend of serial production of a standard style is confirmed in the typology of pipes,

since in various types there are a few sample designs, such as the decoration of the *chibouk* bowls. Some other similarities, although distinguishable, are not reliable since the production of these items occurred in the field of independent craftsmanship, apart from pottery, and under different production criteria.

The examination of pottery shows some other data, significant for the perception of the entire production. Its basis gives a broad typology of bowls and jugs, while that of other shapes is considerably narrower, above all for plates, even taking into account those samples which are classified as bowls because of their greater depth. There are also an unusually small number of cooking pots. This is explained in part by the custom of cooking food in copper cauldrons. The shapes of cooking pots are best illustrated by ceramic storage jars, for the storage of different supplies, similar to *pithoi* from an earlier epoch. They represent a completely new phenomenon in ceramic production in this region, above all because of their unusual appearance. They have the basic profile of a cooking pot, which because of its flat base was convenient for placing in storage rooms or kitchens, while their two long massive handles meant they could be carried easily. Strainers and small jars, which appear in clearly defined shapes, also appear as a new kind in this period, showing development in dietary habits, presumably the special preparation of preserved supplies.

The relatively small number of samples of individual shapes and types of ceramic vessels, especially from the collection of kitchen and tableware, in part reflects the frequent use of metal/copper pots with a tin surface. The great production of copper pots and articles in the Ottoman state developed alongside pottery production, so that these two crafts overlapped and complemented each other. Thus, beside bowls, both with feet, and with flat bases, there are narrow-necked copper water jugs (*ibrik*, *bardak*), lids, stoppers and strainers made of copper, deep bowls and deep dinner plates (*san*),

then baking pans, stew pots, mortars, cauldrons, serving trays (*sini*), as well as other articles, which are still in use in their original shape today.

The analysis of pottery – vessels and other articles clearly shows that Ottoman pottery of the 16<sup>th</sup>–17<sup>th</sup> century represents a fusion of medieval and contemporary cultures and as such shows the strong roots of the former and the basis for the creation of the subsequent ceramic production. In that sense, for half of the material it can be established that the continuation of production was sown deep in the earlier medieval period, while the other half represents a new phenomenon, the sublimation of all earlier pottery experience in production technology and decorative styles, in Islamic state territories and their immediate neighbourhood. Seen as a whole, this pottery is clearly medieval in character, firmly connected to pottery from the Byzantine handicraft circle, not only from the late medieval period, but also to a large extent from an even older one, founded during the time of the ruling emperors of the Comnenus dynasty (1081–1185). It can therefore also be perceived as a successor of pottery from the Roman period, since production of the Byzantine period represents the link which connects them. The firm links between these two fields of pottery production, very distant in time, validate the similar shapes of bowls, plates, jugs and storage receptacles, as well as the types of bowls and plates, which in their complete unchanged profile, having in mind their prototypes, materially existed in the 16<sup>th</sup> to 17<sup>th</sup> centuries. Actually, this shows that the basis of Ottoman production was formed at the same time as the Ottoman state, and that in its continued existence the contemporary experience from different regions was incorporated, so that archaic shapes and new pottery were interwoven right to the end of the 17<sup>th</sup> century, which to a great extent signified the end of the medieval tradition. Thus, in comparison to pottery of the earlier medieval eras, production in the 16<sup>th</sup>–17<sup>th</sup> century was more different and more colourful as it united a great deal of experience –

oriental-Byzantine, Mediterranean, central European and Balkan. The material from Belgrade greatly illustrates the handicraft and artistic complexity of pottery from this period alongside the general impression of it not being especially attractive, being for everyday use. Likewise, it fully establishes that the term Ottoman pottery, as part of the wider Islamic production, presupposes the complete activity of the production of ceramic goods within the Ottoman Empire, unconditional on national craftsmanship participating in its creation.

The surprising uniformity of pottery in all regions of the Ottoman state flows predominantly from two significant facts: the great mobility of craftsmanship and the expansion of trade. This enabled the exchange of influences and the widening of styles and techniques from very distant regions, inevitable when there were artistic and handicraft trends in a united, organized state. Thus, if Ottoman pottery at the time of its inception had been Oriental, at the time of the state's greatest expansion it experienced a transformation and became to a greater degree Mediterranean, mainly thanks to the active exchange of goods and cultural influences between the east and west, in which Italian merchants from Genoa and Venice had the greatest role. As there are only a few sites as important as this one in Belgrade, from which pottery is made known as a whole, it is difficult to talk about the character of this material in relation to the total ceramic production in the Ottoman state. To the extent to which material from the Saraçhane quarter of Istanbul is viewed as representative of this 16<sup>th</sup>–17<sup>th</sup> century production, then material from Belgrade is generally similar to pottery from the main region of the Empire. Nevertheless, this similarity is more formal than actual, since it is classified as the same type of product from a technological point of view, but from the point of view of the representation of the shape which gave the basis for the production, connection with the source is nevertheless very remote. Parallels

regarding technology, shape and decorative technique exist to a great extent in the broad Balkan region, although these are only general in material which is in the tradition of the Byzantine handicraft circle. Similarly, there is similar material in neighboring regions, especially in the Crimea, since Ottoman pottery represents part of the historical-artistic phenomenon and craftsmanship of the whole region. Pottery from all these regions, although different in the final analysis, took its inspiration from the same source, namely the art of Asia Minor (Persia), which is of great importance in understanding the relatively easy mixing of handicraft techniques and styles, as well as the speedy wide acceptance of new products in the mentioned areas.

However, although at first sight generally homogenous, this pottery clearly has regional characteristics, created parallel to general trends. The idiosyncrasy of one region is decided by its geographical position and its economic needs, so that ceramic production is shaped by permeation, both from current handicraft and artistic styles from the immediate surroundings, and by influences from the cultural background. For this reason, 16<sup>th</sup>–17<sup>th</sup> century pottery from Belgrade cannot be automatically classified as Ottoman, although material from that production centre plays a significant and dominant role. Similarly, the military and economic significance of this centre determines amongst other things the character of ceramic products to be used in it. By these criteria, pottery from Belgrade belongs to the production circle which was completely customary in the 16<sup>th</sup>–17<sup>th</sup> century on the northern border of the Ottoman state, in the region of southern Hungary. On its firm bases, dating from the previous period, its establishment was a particular production whose character determined the cosmopolitan centre, maintained by emigrants from different regions of the Balkan Peninsula, along with trade along the Danube and the Constantinople road.

Pottery discovered in the Belgrade area is functional, anticipating that the types and forms of vessels and objects would facilitate the satisfaction of daily needs. For this reason, the forms intended for everyday use predominate: cooking pots and large three-legged dishes (pans) for cooking food, then bowls of various shapes and sizes, ranging from serving bowls and tableware to small spice bowls, receptacles for fluids (jugs, ewers, *ibriks*, *bardaks*, pitchers, goblets, and cups) – practically every kind of vessel bearing witness to intensive life in the environs of a fortress. Beside this, the number of large jars of various shapes and sizes is significant. They provide firm evidence that Belgrade had regular supplies in the Ottoman period and was, among other things, a large food store. As one of the most important centres in this region, thanks to the double hinterland and the river course, by 1541 Belgrade had already taken over trade in this part of the lower Danube. Through the city the exchange of goods and supplies developed between fortresses occupied by the Turks, together with settlements in the area, while the city itself was transformed into a great market. In the dynamic trade of markets and trading centres ceramic vessels also found their purpose, exchanged for grain, various seed, along with wine and plum brandy. Although in most cases there were no accurate measures determined by these vessels, either from their appearance or shape, data from written documents significantly contribute to recognition of the multi-faceted importance of pottery in this period. Thus, it is well known that from the Belgrade hinterland a large amount of grain, vegetables and fruit, honey and other essentials were supplied, delivered by cart to the city district, where these supplies were measured according to need and in part delivered to other destinations. Thus we know that all kinds of wheat and rice were measured by bowl, along with some firm products (probably mash), while jugs, goblets and pitchers were used to measure wine, and pipes were used most often for the measurement of

tiny seeds, such as cabbage, onion, peppers, tomatoes and aubergines. Also, in waste pits, lie the remains of snail shells, egg shell, charred wheat and oats, plum and apricot stones together with ceramic receptacles, offering evidence of the varied diet of the Turks, indirectly revealed by written documents. This data is supplemented by the observations of French travel writers, whose notes say that their favourite foods were sweets, chopped meat with a lot of onion, rice and honey, while drinks were a mixture of plums, honey and boiled grapes, and wine, consumed even by soldiers before going into battle.

In houses, made predominantly of wood and timber, there were walled kilns, simple and strictly functional, while the remains of such kilns lie in public buildings – caravansarai, Turkish baths, and some rare walled structures. Likewise, ceramic objects served to illuminate space, although a modest number of fired clay candlesticks suggest the predominant use of wax candles, since wax was regularly delivered from the south, while in more luxurious buildings copper candlesticks were used. Some other products, which belong to a varied collection of personal objects, disclose other daily activities of Belgrade residents at that time – the wide occurrence of tobacco smoking, the use of writing ink, and the existence of saving. The excavation of slit-latrines pits and a large number of chamber pots suggests organized communal service. At the base lie some other pots, thought to be individual unglazed jugs, presumably for specific hygiene habits, alongside the impression of European contemporaries that inhabitants of the fortress regarding life and food »... *are very dirty and unclean*«.

By its style as a whole, and as representative of the regional production within the Ottoman Empire, pottery from Belgrade displays several general traits: it is made using advanced technology, by its type of production it is serial and to a great extent homogeneous. At the same time, it represents a very successful sublimation of the Eastern, Mediterranean and

Balkan legacy – new shapes were developed on a medieval basis, while oriental types were adapted to European models. This new formal style is best illustrated by individual types of ewers, pitchers and goblets. To a great extent, the traditional spirit was only maintained on sgraffito vessels, although the style of decoration was somewhat modified. This is to a greater extent expressed by individual examples decorated in the manner of plain sgraffito style. Thus, on bowls and plates a completely different conception of central medallions is noticeable – instead of a cut rim with an internal motif, the rim is finished in a circle made with a small wheel, leaving the impression of a raised surface, while the field of the medallion remains undecorated (V/1), or is filled with simple impressions from a piece of fibre (V/2). Among the sgraffito vessels, part of a bowl with intertwined profane texts and floral motifs represents an unusual and extraordinary phenomenon for the whole region (I/2). Such, one might say, lyrical content reflects the same freshness as other works of that time – literature, painting, artistic metal work and painted ceramics. Rather than being simple, motifs from the collection of coloured sgraffito vessels lean on the post medieval production style, with solid floral patterns and strict, completely geometrically divided fields. Sgraffito pottery, similar to all other types, has completely homogeneous technological characteristics, especially the colours of pigment and glazes, which suggests a common workshop provenance for all samples (Figs. 27–31). Beside ours, there are vessels decorated in an identical style in Smederevo and in individual sites in southern Hungary. The place of origin of such decorated vessel is still not established, but it is currently accepted that the pottery of this type was copied in southern Hungary by emigrants and the assimilated population from the Balkans – Serbs and Bulgarians. The recognizable style, inspired by the Balkan background was retained in the later period in the same region, in the Sárköz and Mohács workshops. Besides, sgraffito pottery in the whole region repre-

sents an important phenomenon, since it fixes the border of the Ottoman territory, beyond which there are no such findings.

A completely new kind, recognizable in the pottery of the Ottoman epoch is the grey-polished (metallic) pottery (Fig. 32). The production of these exceptionally high quality vessels, the style established in the region of southern Hungary in the 16<sup>th</sup>–17<sup>th</sup> century, to a great extent differs from all other kinds belonging to the ceramic legacy of the region. Grey-polished pottery is oriental in character, and judging by the number of vessels found is most frequently represented by receptacles for liquids – ewers, *ibriks* and jugs (III/6, III/7, III/12, III/16, III/18, III/28). We consider this especially important, since by its formal and aesthetic criteria this collection of products has direct parallels with the contemporary production of copper vessels, to which the pottery is similar due to the effect of its

shiny surface and reduced, but predominant cut-in decoration. However, individual vessels were made with the same technology, evocative of the Hungarian model (III/1, III/5, III/27), being clear proof of a common regional origin for these two technological categories.

Pottery from the Belgrade region offers a picture of production intended for wide consumption, made for similar military and economic bases. However, it is very different in style from pottery of the Levant type, its character determined by the special geographical position. In Belgrade, the place of confrontation of different civilizations, states and cultures, the pottery unites all the specific characteristics of the eastern and western background, transfigured in the current spirit of the age. Beside its basic everyday character to a great extent this pottery reflects the cosmopolitan centre in which it was formed and purposed.

CIP – Каталогизација у публикацији  
Народна библиотека Србије, Београд

904:738 (497.11) »15/16«

БИКИЋ, Весна

Gradska keramika Beograda (16–17. vek) = Belgrade Ceramics in the 16th–17th Century : naučno-istraživački projekat za beogradsku tvrđavu / Vesna Bikić ; [crteži, drawings Nebojša Stepanović, Aca Đorđević ; fotografije, photographs Nebojša Borić]. – Beograd : Arheološki institut, 2003 (Beograd : Alta Nova). – 187 str. : ilustr. ; 28 cm. – (Posebna izdanja / Arheološki institut, Beograd = Monographs / Arheological Institute, Belgrade ; 39)

Tiraž 1.000. – Napomene i bibliografske reference uz tekst. – Bibliografija: str. 167–173. – Summary.

ISBN 86–80093–24–6

а) Керамика – Београд – 16–17 в.  
COBISS.SR-ID 111440396



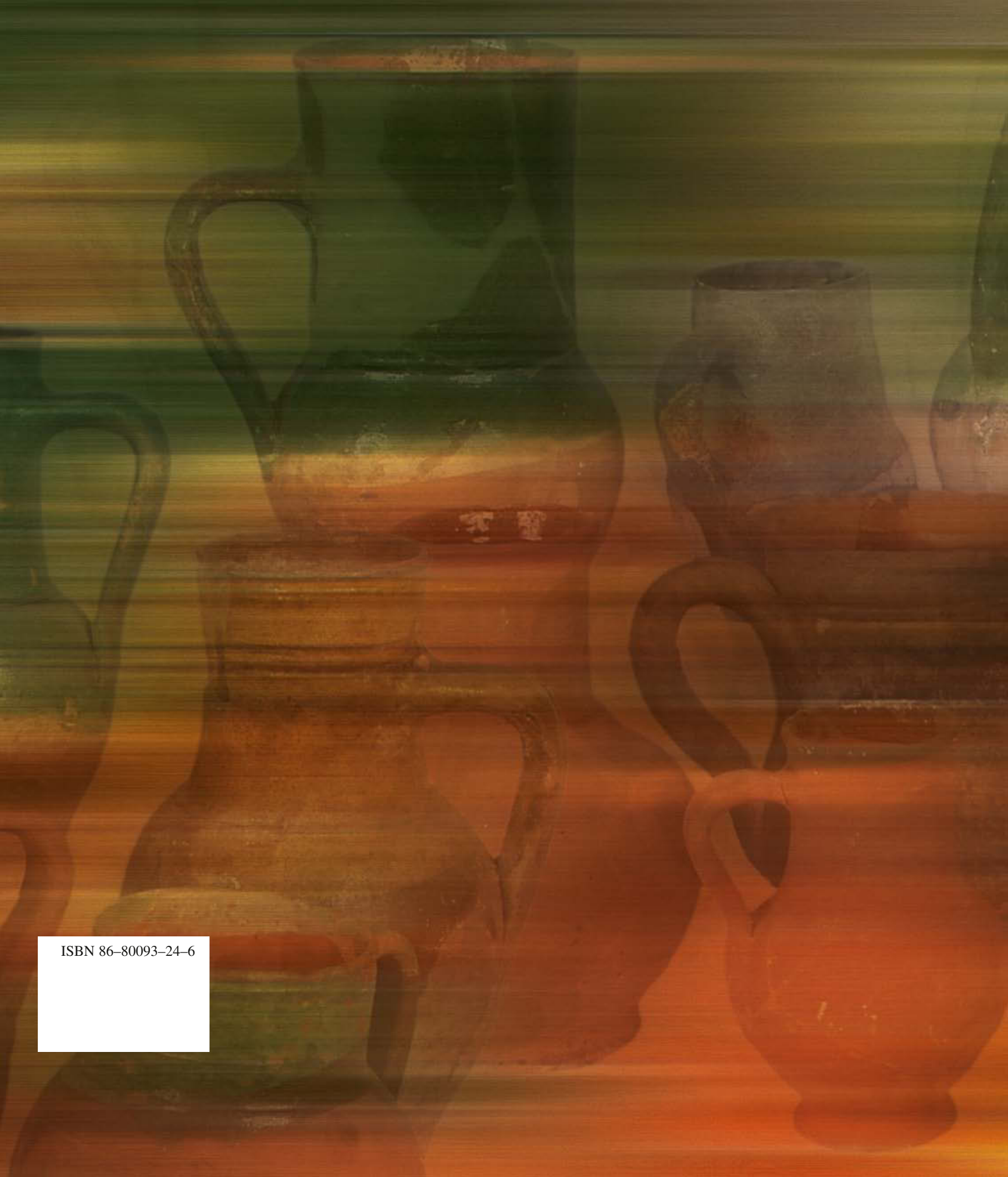

ISBN 86-80093-24-6